

Ihre Betriebsanleitung



Digitale Version im Internet

<http://go.skoda.eu/owners-manuals>



ŠKODA KODIAQ 07.2020
Němčina/German



565012705AH

BETRIEBSANLEITUNG

ŠKODA KODIAQ



ŠKODA
SIMPLY CLEVER



Dokumentation der Fahrzeugübergabe
Fahrzeug-Identifizierungsnummer (VIN)

--	--	--	--	--	--	--	--	--	--	--	--	--	--	--	--	--	--	--	--

Datum der Fahrzeugübergabe ____/____/_____

ŠKODA Partner

Stempel und Unterschrift des Verkäufers

Ich bestätige, dass mir das Fahrzeug im ordnungsgemäßen Zustand übergeben wurde und ich mit dessen richtiger Handhabung sowie den Garantiebedingungen vertraut gemacht wurde.

Unterschrift des Kunden

Verfügt das Fahrzeug über die Garantieverlängerung?

JA

NEIN

Begrenzung der ŠKODA Garantieverlängerung^{a)}

Jahre: _____

oder

km: _____

bzw.

Meilen: _____

^{a)} Je nachdem, was zuerst eintritt.



565012705AH

Nachdruck, Vervielfältigung, Übersetzung oder eine andere Nutzung, auch auszugsweise, ist ohne schriftliche Genehmigung von ŠKODA AUTO a.s. nicht gestattet.

Alle Rechte nach dem Urheberrechtsgesetz bleiben ŠKODA AUTO a.s. ausdrücklich vorbehalten.

Änderungen vorbehalten.

Herausgegeben von: ŠKODA AUTO a.s.

© ŠKODA AUTO a.s. 2020

Fahrzeughalter

1. Fahrzeughalter

Dieses Fahrzeug mit dem amtlichen Kennzeichen

gehört:

Titel, Name / Firma:

Adresse:

Telefon:

ŠKODA-Partner:

Service-Berater:

Telefon:

2. Fahrzeughalter

Dieses Fahrzeug mit dem amtlichen Kennzeichen

gehört:

Titel, Name / Firma:

Adresse:

Telefon:

ŠKODA-Partner:

Service-Berater:

Telefon:



565012705AH

Inhaltsverzeichnis

1	Fahrzeughalter	35	Gepäckraumklappe - mit elektrischer Bedienung
5	Über die Betriebsanleitung	36	Elektrische Gepäckraumklappe berührungslos bedienen
5	Über die Betriebsanleitung	37	Gepäckraumklappe entriegeln
6	Erläuterungen	37	Sitze, Lenkrad und Spiegel
6	Digitale Anleitung im Fahrzeug-Infotainment	37	Vordersitz - mit manueller Bedienung
6	Anwendung-Kurzanleitung	38	Vordersitz - mit elektrischer Bedienung
7	Fahrzeugübersichten	38	Memory-Funktion des Sitzes
7	Vorderer Fahrzeugbereich	39	Zweite Sitzreihe
9	Hinterer Fahrzeugbereich	40	Parkstellung der hinteren Sicherheitsgurte
10	Fahrerplatz	40	Dritte Sitzreihe
10	Mittelkonsole und Beifahrerplatz	41	Kopfstützen
11	Motorraum	41	Armlehne vorn
11	Tasten/Einstellräder am Multifunktionslenkrad	41	Armlehne hinten
12	Kontrollleuchten	41	Lenkrad
12	Funktionsweise	42	Innenspiegel
12	Kontrollleuchtenübersicht	42	Außenspiegel
14	Kontrollleuchtenübersicht	44	Rückhaltesysteme und Airbags
18	Richtig und sicher	44	Sicherheitsgurte
18	Einleitende Hinweise zur richtigen Nutzung	45	Kindersitz
18	Neues Fahrzeug oder neue Teile	47	Befestigungselemente für Kindersitze
18	Regelmäßige Prüfungen	50	Airbags
18	Keine unsachgemäßen Fahrzeuganpassungen	51	Schlüsselschalter für Beifahrer-Frontairbag
19	Sensoren und Kameras funktionsfähig halten	52	Beleuchtung, Scheibenwischer und -wascher
19	Motorraum	52	Außenbeleuchtung
19	Fahrzeugbatterie	54	Außenbeleuchtung COMING HOME, LEAVING HOME
19	Elektrische Steckdosen im Fahrzeug verwenden	54	Fernlichtassistent Light Assist
19	Vor der Fahrt	55	Glühlampen wechseln
21	Sicheres Fahren	58	Innenbeleuchtung
23	Notruf	59	Innere Ambientebeleuchtung
24	Nach einem Unfall	59	Scheibenwischer und -wascher
25	Schlüssel, Schlösser und Alarmanlage	61	Heizung und Klimaanlage
25	Schlüssel	61	Manuelle Klimaanlage
26	Memory-Funktion des Schlüssels	61	Automatische Klimaanlage Climatronic
27	Zentralverriegelung	63	Standheizung und -lüftung
28	Schlüsselloses Verriegeln (KESSY)	65	Scheibenbeheizung
29	Alarmanlage	66	Sitzheizung und -belüftung
30	Türen, Fenster und Gepäckraumklappe	66	Lenkradheizung
30	Türen	67	Fahrerinformationssystem
30	Kindersicherung an den hinteren Türen	67	Analoges Kombi-Instrument
31	Türschutzleiste	68	Digitales Kombi-Instrument
31	Fenster - mit elektrischer Bedienung	69	Fahrdaten
33	Schiebe-/Aussteldach	71	Warnung bei Geschwindigkeitsüberschreitung
34	Sonnenschutzrollo - mit elektrischer Bedienung	71	Fahrzeugzustand
34	Sonnenschutzrollos für die hinteren Türscheiben	72	Stoppuhr im Kombi-Instrument
34	Sonnenblenden	72	Stoppuhr im Infotainment
35	Gepäckraumklappe - mit manueller Bedienung	72	Informationen Sport
		73	Personalisierung
		74	Infotainment Swing
		74	Infotainmentübersicht
		74	System

- 75 Bildschirm
- 75 Infotainment-Tastatur
- 76 Bedienungszentrum
- 77 Radio
- 79 Medien
- 82 Verwaltung mobiler Geräte
- 84 Telefon
- 85 SmartLink
- 88 Infotainment Bolero**
- 88 Infotainmentübersicht
- 88 System
- 89 Bildschirm
- 90 Infotainment-Tastatur
- 91 Sprachbedienung
- 93 Bedienungszentrum
- 93 Radio
- 97 Medien
- 101 Bilder
- 102 Verwaltung mobiler Geräte
- 104 Telefon
- 107 WLAN
- 108 SmartLink
- 111 Infotainment Amundsen**
- 111 Infotainmentübersicht
- 111 System
- 112 Bildschirm
- 113 Infotainment-Tastatur
- 114 Sprachbedienung
- 115 Bedienungszentrum
- 116 Radio
- 119 Medien
- 123 Bilder
- 124 Verwaltung mobiler Geräte
- 126 Telefon
- 129 WLAN
- 130 SmartLink
- 132 Navigation
- 137 Infotainment Columbus**
- 137 Infotainmentübersicht
- 137 System
- 138 Bildschirm
- 139 Tastatur
- 140 Sprachbedienung
- 142 Bedienungszentrum
- 142 Radio
- 146 Medien
- 149 Bilder
- 150 Verwaltung mobiler Geräte
- 152 Telefon
- 155 WLAN
- 156 SmartLink
- 159 Navigation
- 163 Online-Dienste**
- 163 ŠKODA Connect
- 164 Benutzerregistrierung und Aktivierung der ŠKODA Connect-Dienste
- 165 Einstellung des Schutzes personenbezogener Daten
- 167 Benutzerverwaltung
- 169 Benutzerkonto
- 170 Personalisierung
- 170 Verwaltung der Online-Dienste
- 171 eSIM-Datenverbindung
- 171 Online-Systemaktualisierung
- 172 Shop
- 173 Inforuf
- 173 Pannruf
- 174 Service-Terminplanung
- 174 Fahrzeugzustandsbericht
- 174 Fernzugriff auf das Fahrzeug
- 175 Starten und Fahren**
- 175 Start
- 175 Startprobleme
- 176 START-STOPP
- 176 Schaltgetriebe
- 177 Automatisches Getriebe
- 178 Fahrmodus des Fahrzeugs
- 180 Wirtschaftliche Fahrweise
- 180 Fahren mit Anhänger
- 182 Abschleppöse und Abschleppvorgang
- 183 Bremsen
- 183 Elektrische Parkbremse
- 184 Automatische Haltefunktion Auto Hold
- 185 Fahrerassistenzsysteme**
- 185 Brems- und Stabilisierungssysteme
- 186 Front Assist
- 187 Fußgängererkennung
- 187 Geschwindigkeitsbegrenzer
- 189 Geschwindigkeitsregelanlage
- 189 Automatische Distanzregelung (ACC)
- 192 Spurhalteassistent Lane Assist
- 193 Travel Assist
- 194 Spurwechselassistent Side Assist
- 194 Verkehrszeichenerkennung
- 195 Proaktiver Insassenschutz Crew Protect Assist
- 196 Müdigkeitserkennungsassistent Driver Alert
- 196 Assistent für Notsituationen Emergency Assist
- 197 Bergabfahrassistent
- 197 Parklenkassistentensysteme**
- 197 Einparkhilfe Park Pilot
- 198 Rückfahrkamera
- 200 Umgebungsansicht Area View
- 201 Ausparkassistent
- 202 Parklenkassistent
- 203 Anhängerrangierassistent Trailer assist
- 205 Motor, Abgasanlage und Kraftstoff**
- 205 Motorraumklappe
- 205 Motoröl
- 206 Kühlmittel
- 207 Motorelektronik

- 208 Partikelfilter
- 208 Abgaskontrollsystem
- 208 Kraftstofffilter
- 208 Kühlerjalousien
- 208 Tankklappe
- 209 AdBlue
- 210 Benzin
- 211 Diesel
- 212 Fahrzeugbatterie und Sicherungen**
- 212 Fahrzeugbatterie
- 214 Starthilfekabel verwenden
- 215 Sicherungen
- 215 Sicherungen in der Schalttafel
- 217 Sicherungen im Motorraum
- 218 Räder**
- 218 Reifen und Felgen
- 219 Ganzjahres- oder Winterreifen
- 219 Schneeketten
- 220 SEAL-Reifen
- 220 Reserve- und Notrad
- 220 Rad wechseln und Fahrzeug anheben
- 222 Pannenset
- 223 Reifendruck
- 224 Reifenkontrollanzeige
- 224 Reifenkontrollsystem
- 225 Abdeckkappen der Radschrauben
- 225 Radvollblende
- 226 Stauräume und Innenraumausstattung**
- 226 Ausstattung im Gepäckraum
- 226 Notausstattung
- 227 Ablagefach für die Reflexweste
- 227 Befestigungselemente im Gepäckraum
- 228 Taschenhaken im Gepäckraum
- 228 Cargo-Elemente im Gepäckraum
- 228 Befestigungsnetze
- 229 Verschiebbare Haken
- 229 Netztrennwand
- 229 Beidseitiger Bodenbelag
- 229 Bodenbelag im Gepäckraum
- 230 Aufrollbare Gepäckraumabdeckung
- 230 Variabler Ladeboden im Gepäckraum
- 231 Trennwand im Gepäckraum
- 231 Durchladesack
- 232 Übersicht der Fahrgastraumausstattung
- 233 Ablagetaschen an den Innenseiten der Vordersitze
- 233 Parkzettelhalter
- 234 Flaschenablage im Ablagefach der Vordertür
- 234 Flaschenablage im Ablagefach der Hintertür
- 234 USB-Anschlüsse
- 235 Haken an der mittleren Karoseriesäule
- 235 Brillenfach
- 235 Stifthalter
- 236 Staufach für Karte, Münzen und SD-Karte
- 236 Staufach für Karte im Ablagefach auf der Fahrerseite
- 236 Dritte Sitzreihe - Getränke- und Telefonhalter
- 236 Ablagefach unter dem Vordersitz
- 236 Ablagefach für den Regenschirm
- 236 Phonebox
- 237 Getränkehalter
- 238 Abfallbehälter
- 238 Aschenbecher und Zigarettenanzünder
- 238 Klapptisch
- 239 Multifunktionshalter
- 239 Decke
- 239 Tablethalter
- 240 12-Volt-Steckdose
- 240 230-Volt-Steckdose
- 240 Ablagefach mit Luftaustrittsdüse
- 241 Dachgepäckträger und Anhängervorrichtung**
- 241 Dachgepäckträger
- 241 Schwenkbare Anhängervorrichtung
- 243 Pflegen und Reinigen**
- 243 Service-Ereignisse
- 243 Servicearbeiten, Anpassungen und technische Änderungen
- 244 Innenraum
- 245 Außenseite
- 247 Eiskratzer an der Tankklappe
- 247 Technische Daten und Vorschriften**
- 247 Vorschriften zu den technischen Daten
- 247 Fahrzeugkenndaten
- 248 Maximal zulässige Gewichte
- 248 Betriebsgewicht
- 249 Fahrzeugabmessungen
- 249 Motorspezifikationen
- 252 Unfall-Daten-Rekorder (Event Data Recorder)
- 253 Personenbezogene Daten
- 253 Informationen zu den Funkanlagen im Fahrzeug
- 254 Rechte aus mangelhafter Erfüllung, ŠKODA Garantien
- 257 Stichwortverzeichnis**

Über die Betriebsanleitung

Allgemeines

Diese Betriebsanleitung gilt für alle **Karosserievarianten** des Fahrzeugs, für alle zugehörigen **Modellvarianten** sowie für alle **Ausstattungsstufen**.

Es sind hier alle möglichen **Ausstattungsvarianten** beschrieben, ohne diese als Sonderausstattung, Modellvariante oder marktabhängige Ausstattung zu kennzeichnen. Somit sind in Ihrem Fahrzeug **nicht alle Ausstattungskomponenten**, die in dieser Betriebsanleitung beschrieben werden, vorhanden.

Die **Abbildungen** in dieser Betriebsanleitung dienen nur zur Illustration. Die Abbildungen können von Ihrem Fahrzeug abweichen, diese sind nur als eine allgemeine Information zu verstehen.

ŠKODA AUTO arbeitet ständig an der Weiterentwicklung aller Fahrzeuge. Jederzeit sind deshalb Änderungen des Lieferumfangs in Form, Ausstattung und Technik möglich. Die in dieser Betriebsanleitung aufgeführten Informationen entsprechen dem Informationsstand zum Zeitpunkt des Redaktionsschlusses.

Aus den technischen Angaben, Abbildungen und Informationen dieser Betriebsanleitung können daher keine rechtlichen Ansprüche hergeleitet werden.

Digitale Version der Betriebsanleitung

Um dem Umweltschutz gerecht zu werden, sind in der gedruckten Betriebsanleitung lediglich die wichtigsten Informationen bezüglich der Fahrzeugbedienung und Fahrzeugwartung enthalten.

In der digitalen Version der Betriebsanleitung sind vollständige Informationen bezüglich der Fahrzeugbedienung enthalten.

Die digitale Version ist an den folgenden Stellen verfügbar.

- ▶ Auf den ŠKODA-Internetseiten.
- ▶ In der mobilen Anwendung MyŠKODA.
- ▶ Im Infotainment Bolero, Amundsen, Columbus.

 <http://go.skoda.eu/owners-manuals>



Digitale Version der Betriebsanleitung im Infotainment

Gilt für das Infotainment Bolero, Amundsen, Columbus.

Die digitale Version der Betriebsanleitung kann im Infotainment im Menü **MENU** >  angezeigt werden.

Über die Betriebsanleitung

Allgemeines

Diese Betriebsanleitung gilt für alle **Karosserievarianten** des Fahrzeugs, für alle zugehörigen **Modellvarianten** sowie für alle **Ausstattungsstufen**.

Es sind hier alle möglichen **Ausstattungsvarianten** beschrieben, ohne diese als Sonderausstattung, Modellvariante oder marktabhängige Ausstattung zu kennzeichnen. Somit sind in Ihrem Fahrzeug **nicht alle Ausstattungskomponenten**, die in dieser Betriebsanleitung beschrieben werden, vorhanden.

Die **Abbildungen** in dieser Betriebsanleitung dienen nur zur Illustration. Die Abbildungen können von Ihrem Fahrzeug abweichen, diese sind nur als eine allgemeine Information zu verstehen.

ŠKODA AUTO arbeitet ständig an der Weiterentwicklung aller Fahrzeuge. Jederzeit sind deshalb Änderungen des Lieferumfangs in Form, Ausstattung und Technik möglich. Die in dieser Betriebsanleitung aufgeführten Informationen entsprechen dem Informationsstand zum Zeitpunkt des Redaktionsschlusses.

Aus den technischen Angaben, Abbildungen und Informationen dieser Betriebsanleitung können daher keine rechtlichen Ansprüche hergeleitet werden.

Erläuterungen

Verwendete Begriffe

„**Fachbetrieb**“ - Werkstatt, die eine fachliche Durchführung von Servicearbeiten für die Fahrzeuge der Marke ŠKODA durchführt. Ein Fachbetrieb kann sowohl ein ŠKODA Partner, ein ŠKODA Servicepartner, als auch eine unabhängige Werkstatt sein.

„**ŠKODA Servicepartner**“ - Werkstatt, die vertraglich durch die Gesellschaft ŠKODA AUTO oder deren Vertriebspartner autorisiert worden ist, Servicearbeiten für die Fahrzeuge der Marke ŠKODA durchzuführen und ŠKODA Original Teile zu verkaufen.

„**ŠKODA Partner**“ - Unternehmen, das vertraglich durch die Gesellschaft ŠKODA AUTO oder deren Vertriebspartner autorisiert worden ist, Neufahrzeuge der Marke ŠKODA zu verkaufen und, soweit zutreffend, deren Service bei Verwendung ŠKODA Original Teile durchzuführen und ŠKODA Original Teile zu verkaufen.

Texthinweise

„**Drücken**“ - kurzes Drücken (z. B. einer Taste) innerhalb von 1 s

„**Halten**“ - langes Drücken (z. B. einer Taste) für länger als 1 s

Richtungsangaben

Alle Richtungsangaben, wie „links“, „rechts“, „vorn“, „hinten“, beziehen sich auf die Vorwärtsfahrtrichtung des Fahrzeugs.

⚠ GEFAHR

Texte mit diesem Symbol weisen auf gefährliche Situationen hin, die bei Nichtbeachtung der Sicherheitshinweise zu tödlichen oder zu schweren Verletzungen führen.

⚠ WARNUNG

Texte mit diesem Symbol weisen auf gefährliche Situationen hin, die bei Nichtbeachtung der Sicherheitshinweise zu tödlichen oder zu schweren Verletzungen führen können.

⚠ VORSICHT

Texte mit diesem Symbol weisen auf gefährliche Situationen hin, die bei Nichtbeachtung der Sicherheitshinweise zu leichten oder zu mittelschweren Verletzungen führen können.

① HINWEIS

Texte mit diesem Symbol weisen auf Situationen hin, die bei Nichtbeachtung der entsprechenden Hinweise zu Schäden am Fahrzeug führen.

ⓘ Texte mit diesem Symbol enthalten zusätzliche Informationen.

Digitale Anleitung im Fahrzeug-Infotainment

Anwendung-Kurzanleitung

Interaktive Bilder

In den Bildern mit der Fahrzeugaußenseite und dem Fahrzeuginnenraum befinden sich Berührungspunkte. Durch Antippen eines Berührungspunktes wird ein Menü mit Themen oder ein detailliertes Bild angezeigt.

Symbole

Informationen zu Symbolen, die im Display des Kombi-Instruments angezeigt werden können. Durch Antippen des Symbols wird eine detaillierte Beschreibung angezeigt.

Themen

Anleitungsinhalt, laut Themen geordnet.



Obere Leiste des angezeigten Themas

- A** Bezeichnung des Themas
- B** Typ der angezeigten Information / Anzeige des Menüs mit Informationen
- C** Textsuche

Über die Anleitung

Auswahl der Sprache für die Anleitung und die Aktualisierung.

Fahrzeugübersichten

Vorderer Fahrzeugbereich

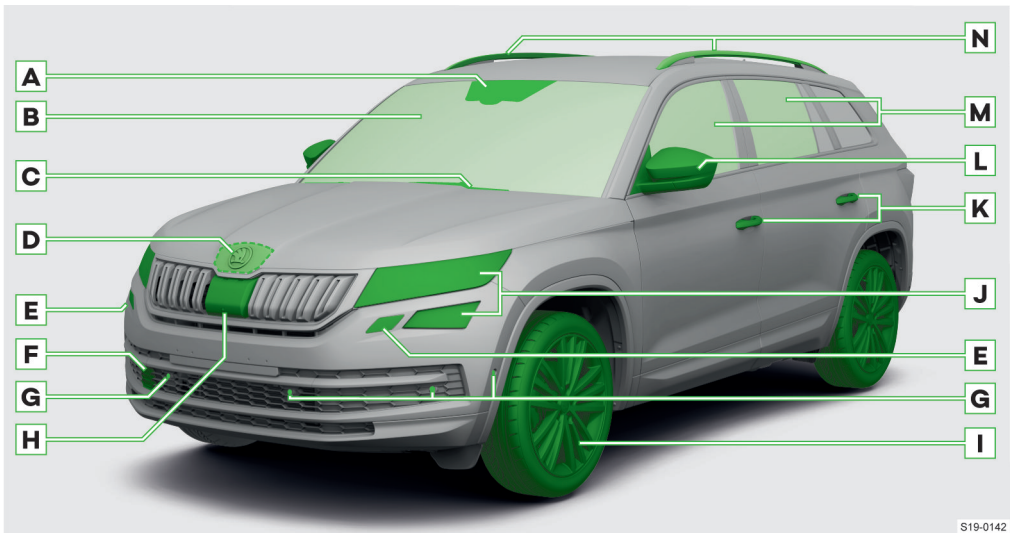

S19-0142

- A** Unter der Frontscheibe:
 - ▶ Kamera für Assistenzsysteme.
 - ▶ Lichtsensor für automatische Fahrlichtschaltung » Seite 52.
 - ▶ Regensensor für Wisch-Automatik » Seite 59.
- B** Frontscheibe - Beheizung » Seite 65.
- C** Scheibenwischer - Bedienung » Seite 59.
- D** Entriegelungshebel für Motorraumklappe (unterhalb der Klappe) » Seite 205.
- E** Scheinwerferreinigungsanlage » Seite 59.
- F** Abdeckung für die Aufnahme der einschraubbaren Abschleppöse » Seite 182.
- G** Ultraschallsensoren für Assistenzsysteme.
- H** Abdeckung im Kühlergrill:
 - ▶ Front-Radarsensor für Assistenzsysteme.
 - ▶ Kamera für Assistenzsysteme.
- I** Räder:
 - ▶ Reifen und Felgen » Seite 218.
 - ▶ Rad wechseln und Fahrzeug anheben » Seite 220.
 - ▶ Pannenset » Seite 222.
 - ▶ Reifendruck » Seite 223.
 - ▶ Reifenkontrollanzeige » Seite 224.
 - ▶ Reifenkontrollanzeige » Seite 224.
- J** Scheinwerfer:
 - ▶ Bedienung » Seite 52.
 - ▶ Fernlichtassistent Light Assist » Seite 54.
 - ▶ Glühlampenwechsel » Seite 55.
- K** Türgriffe:
 - ▶ Öffnen der Tür » Seite 30.

8 Fahrzeugübersichten › Vorderer Fahrzeugbereich

▶ Schlüsselloses Verriegeln (KESY) » Seite 28.

L Rückspiegel:

▶ Spiegelverstellung » Seite 42.

▶ Kameras für Assistenzsysteme.

M Fenster der Seitentüren - Bedienung » Seite 32.

N Dachreling » Seite 241.

› Die Sensoren und Kameras für Assistenzsysteme sauber halten » Seite 19.

Hinterer Fahrzeugbereich

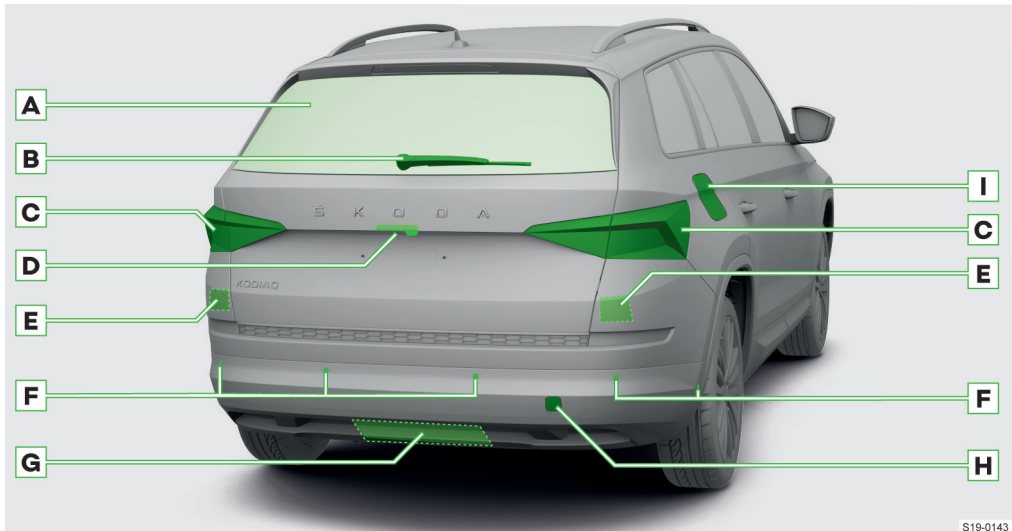

S19-0143

- A** Heckscheibe - Beheizung » [Seite 65](#).
 - B** Heckscheibenwischer und -wascher - Bedienung » [Seite 59](#).
 - C** Rückleuchten:
 - ▶ Bedienung » [Seite 52](#).
 - ▶ Glühlampenwechsel » [Seite 55](#).
 - D** Griff der Gepäckraumklappe:
 - ▶ Klappe mit manueller Bedienung » [Seite 35](#).
 - ▶ Klappe mit elektrischer Bedienung » [Seite 35](#).
 - ▶ Kamera für Assistenzsysteme.
 - E** Radarsensoren für Assistenzsysteme (innerhalb des Stoßfängers).
 - F** Ultraschallsensoren für Assistenzsysteme.
 - G** Schwenkbare Anhängavorrichtung » [Seite 241](#).
 - H** Abdeckung für die Aufnahme der einschraubbaren Abschleppöse » [Seite 182](#).
 - I** Tankklappe:
 - ▶ Öffnen » [Seite 208](#).
 - ▶ Aufkleber mit Reifendruckwerten » [Seite 223](#).
 - ▶ Aufkleber mit vorgeschriebenem Kraftstoff.
 - ▶ Eiskratzer.
 - ▶ Einfüllstutzen des AdBlue®-Tanks » [Seite 209](#).
- › Die Sensoren und Kameras für Assistenzsysteme sauber halten » [Seite 19](#).

Fahrerplatz

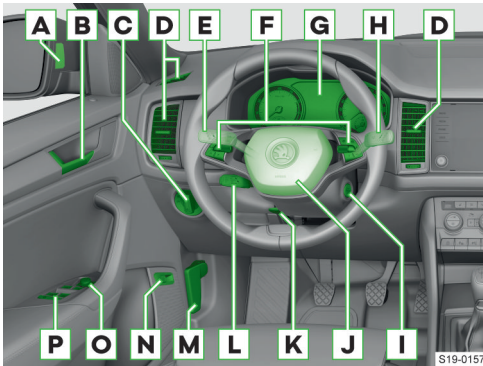

- A** Kontrollleuchte des Spurwechsellassistenten Side Assist » Seite 194.
- B** Türöffnungshebel » Seite 30.
- C** Lichtschalter » Seite 52.
- D** Luftaustrittsdüse.
- E** Bedienungshebel:
 - ▶ Blink- und Fernlicht » Seite 52.
 - ▶ Geschwindigkeitsregelanlage » Seite 189.
 - ▶ Geschwindigkeitsbegrenzer » Seite 188.
 - ▶ Fernlichtassistent » Seite 55.
- F** Tasten/Einstellräder am Multifunktionslenkrad » Seite 11.
- G** Je nach Ausstattung:
 - ▶ Analoges Kombi-Instrument » Seite 67.
 - ▶ Digitales Kombi-Instrument » Seite 68.
- H** Bedienungshebel:
 - ▶ Scheibenwischer und -wascher » Seite 59.
- I** Starterknopf » Seite 175.
- J** Lenkrad mit Hupe / mit Fahrer-Frontairbag » Seite 50.
- K** Sicherungshebel für Lenkradeinstellung » Seite 41.
- L** Bedienung der automatischen Distanzregelung » Seite 190.
- M** Entriegelung der Motorraumklappe » Seite 205.
- N** Taste für die elektrische Gepäckraumklappe » Seite 35.
- O** Außenspiegelbedienung » Seite 42.
- P** Fensterbedienung » Seite 32.

Mittelkonsole und Beifahrerplatz

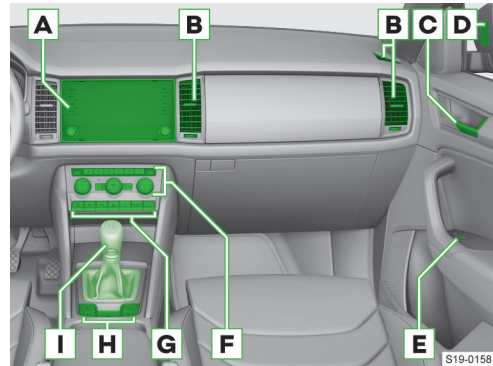

- A** Infotainment (je nach Ausstattung):
 - ▶ Columbus » Seite 137.
 - ▶ Amundsen » Seite 111.
 - ▶ Bolero » Seite 88.
 - ▶ Swing » Seite 74.
- B** Luftaustrittsdüse.
- C** Türöffnungshebel » Seite 30.
- D** Kontrollleuchte des Spurwechsellassistenten Side Assist » Seite 194.
- E** Fensterbedienung in der Beifahrertür » Seite 32.
- F** Bedienung (je nach Ausstattung):
 - ▶ Manuelle Klimaanlage » Seite 61.
 - ▶ Climatronic » Seite 62.
- G** Tasten und Kontrollleuchten (je nach Ausstattung).

Tasten:

 - ▶ **A** START-STOPP » Seite 176.
 - ▶ **P** Parklenkassistent » Seite 202.
 - ▶ **P** Einparkhilfe » Seite 197.
 - ▶ **!** Warnblinkanlage » Seite 52.
 - ▶ **🔒** Zentralverriegelung » Seite 27.

Kontrollleuchten:

 - ▶ Beifahrer-Frontairbag **ON** / **OFF** » Seite 51.
- H** Tasten (je nach Ausstattung).
 - ▶ **MODE** Auswahl des Fahrmodus » Seite 178.
 - ▶ **A** Auto Hold » Seite 184.
 - ▶ **Ⓟ** Parkbremse » Seite 183.
 - ▶ **ESC** Stabilisierungskontrolle ESC / Traktionskontrolle ASR » Seite 185.
 - ▶ **4x4** Offroad-Modus » Seite 179.
- I** Je nach Ausstattung:
 - ▶ Schalthebel (Schaltgetriebe) » Seite 176.

- ▶ Wählhebel (automatisches Getriebe) » Seite 177.

Motorraum

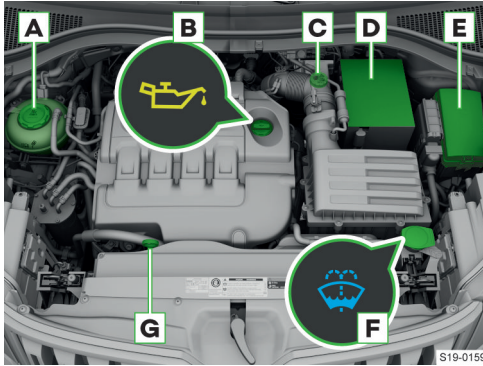

- A** Kühlmittelausgleichsbehälter » Seite 206.
- B** Motoröleinfüllöffnung » Seite 205.
- C** Bremsflüssigkeitsbehälter » Seite 183.
- D** Fahrzeugbatterie » Seite 212.
- E** Sicherungskasten » Seite 217.
- F** Scheibenwaschwasserbehälter » Seite 60.
- G** Motorölmesstab » Seite 205.

Tasten/Einstellräder am Multifunktionslenkrad

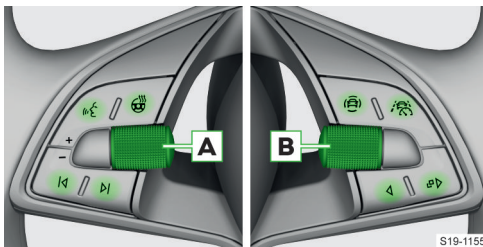

- ☞ Sprachbedienung ein-/ausschalten.
- ☞ Je nach Ausstattung:
 - ▶ Lenkradheizung » Seite 66.
 - ▶ Ohne Funktion.
- A** **Drehen** – Lautstärke einstellen.
Drücken – Ton aus-/einschalten.
- ⏪ Zum nächsten gespielten Titel / Radiosender wechseln.
- ⏩ Zum vorherigen gespielten Titel / Radiosender wechseln.

- ☞ Menü der Assistenzsysteme anzeigen.
- ☞ Je nach Ausstattung:
 - ▶ Assistenzsystem Travel Assist ein-/ausschalten » Seite 193.
 - ▶ Ohne Funktion.
- B** Je nach Ausstattung:
 - ▶ Analoges Kombi-Instrument bedienen » Seite 67.
 - ▶ Digitales Kombi-Instrument bedienen » Seite 68.
- ☞ Je nach Ausstattung:
 - ▶ Analoges Kombi-Instrument bedienen » Seite 67.
 - ▶ Digitales Kombi-Instrument bedienen » Seite 68.
- ◀ Je nach Ausstattung:
 - ▶ Analoges Kombi-Instrument bedienen » Seite 67.
 - ▶ Digitales Kombi-Instrument bedienen » Seite 68.

Kontrollleuchten

Funktionsweise

⚠️ WARNUNG

Das Missachten aufleuchtender Kontrollleuchten und dazugehöriger Meldungen im Display des Kombi-Instruments kann zu Unfällen, schweren Verletzungen oder Schäden am Fahrzeug führen.

Die Kontrollleuchten im Kombi-Instrument zeigen den aktuellen Zustand bestimmter Funktionen bzw. Störungen an.

Das Aufleuchten einiger Kontrollleuchten kann von akustischen Signalen und Meldungen im Display des Kombi-Instruments begleitet werden.

Farbliche Darstellung der Kontrollleuchten

Je nach Fahrzeugausstattung kann die farbliche Darstellung der Kontrollleuchten variieren. Die Kühlmittel-Kontrollleuchte kann z. B. wie folgt farblich dargestellt werden.

 - farbiges Display

 - schwarz-weißes Display

Zusätzliche Kontrollleuchten

Je nach Bedeutung leuchtet zusammen mit einigen Kontrollleuchten im Display auch die zusätzliche Kontrollleuchte auf.







 - Gefährdung









 - Warnung























Kontrollleuchtenübersicht

























Nach dem Einschalten der Zündung leuchten einige Kontrollleuchten zur Funktionsprüfung der Fahrzeugsysteme kurz auf. Sind die geprüften Systeme in Ordnung, erlöschen jeweilige Kontrollleuchten einige Sekunden nach dem Einschalten der Zündung oder nach dem Anlassen des Motors.

Weitere Informationen » [Seite 12, Funktionsweise](#).

Symbol	Bedeutung
	Zeigt zusammen mit einer anderen Kontrollleuchte eine Gefährdung an » Seite 12 .
	Nicht angelegter Sicherheitsgurt vorn und hinten » Seite 44 .
	Fahrzeugbatterie wird nicht geladen » Seite 213 .
	Zusammen mit  - Motorstörung » Seite 207 , » Seite 213 .
	Motorölstand zu niedrig » Seite 206 .

Symbol	Bedeutung
	Motorölstand zu niedrig » Seite 206 .
	Kühlmittelstand zu niedrig » Seite 207 .
	Kühlmitteltemperatur zu hoch » Seite 207 .
	Bremsflüssigkeitsstand zu niedrig » Seite 183 .
	Zusammen mit  - Bremsanlage und ABS gestört » Seite 186 .
	Parken am Hang mit zu starker Neigung » Seite 184 .
	Parkbremse eingeschaltet » Seite 184 .
	Leuchtet - Servolenkung gestört » Seite 42 .
	Blinkt - Lenksäulenverriegelung gestört » Seite 42 .
	Automatisches Getriebe gestört » Seite 178 .
	Automatisches Getriebe überhitzt » Seite 178 .
	AdBlue®-Füllstand zu niedrig » Seite 209 .
	AdBlue®-System gestört » Seite 209 .
	Warnung bei Kollisionsgefahr » Seite 186 .
	ACC verzögert nicht ausreichend » Seite 190 .
	Zeigt zusammen mit einer anderen Kontrollleuchte eine Warnung an » Seite 12 .
	Der Kraftstoffvorrat hat den Reservereich erreicht. » Seite 211 , » Seite 212 .
	Scheibenwaschwasserstand zu niedrig » Seite 60 .
	Glühlampe defekt » Seite 54 .
	Nebelschlussleuchte eingeschaltet » Seite 53 .
	Motorölstand zu hoch oder Motorölstandssensor gestört » Seite 206 .
	Partikelfilter zugesetzt » Seite 208 .

Symbol	Bedeutung
	Parkbremsfehler » Seite 184.
	ABS gestört » Seite 186.
	Bremsbeläge verschlissen » Seite 183.
	Automatisches Getriebe überhitzt » Seite 178.
	Automatisches Getriebe gestört » Seite 178.
	Wasser im Dieselmotor » Seite 208.
	AdBlue*-System gestört » Seite 209.
	AdBlue*-Füllstand zu niedrig » Seite 209.
	Reifenkontrollanzeige gestört » Seite 224.
	Änderung des Reifendrucks » Seite 219, » Seite 224, » Seite 224, » Seite 225.
	Leuchtet - Servolenkung gestört » Seite 42.
	Blinkt - Lenksäulenverriegelung nicht entriegelt » Seite 42.
	Blinkt - Lenksäulenverriegelung gestört » Seite 42.
	KESY - Startproblem » Seite 175.
	KESY - kein Schlüssel gefunden » Seite 29.
	Adaptives Fahrwerk gestört » Seite 179.
EPC	Benzinmotorsteuerung gestört » Seite 207.
	Abgaskontrollsystem gestört » Seite 208.
	Leuchtet , oder wenn nach dem Einschalten der Zündung nicht aufleuchtet - Dieselmotor-Symbol gestört » Seite 207.
	Blinkt - Dieselmotorsteuerung gestört » Seite 207.
ON 	Blinkt zusammen mit OFF  - Schlüsselschalter für Airbag-Abschaltung gestört » Seite 51.
OFF 	Beifahrer-Frontairbag abgeschaltet » Seite 51.

Symbol	Bedeutung
ON 	Beifahrer-Frontairbag eingeschaltet » Seite 51.
	Airbag-System gestört » Seite 51.
	Proaktives Insassenschutzsystem gestört » Seite 196.
	Leuchtet 4 s und blinkt anschließend - Airbag oder Gurtstraffer mit Diagnosegerät abgeschaltet » Seite 50.
	Kugelstange nicht verriegelt » Seite 242.
	ESC Offroad aktiviert » Seite 179.
	ESC Sport ist aktiviert » Seite 186.
	ASR deaktiviert » Seite 186.
	Leuchtet - ESC oder ASR gestört » Seite 186.
	Blinkt - ESC bzw. ASR greift ein » Seite 185.
	Front Assist deaktiviert » Seite 187, » Seite 187.
	ACC nicht verfügbar » Seite 192.
	Lane Assist greift ein » Seite 192.
	Lane Assist greift ein » Seite 192.
	Blinklicht links » Seite 52, » Seite 54.
	Angelegter Sicherheitsgurt hinten » Seite 44.
	Blinklicht rechts » Seite 52, » Seite 54.
	Anhängerblinkleuchten » Seite 54.
	Nebelscheinwerfer eingeschaltet » Seite 53.
	Der Wählhebel ist gesperrt » Seite 177.
	Fahrzeug wird durch Auto Hold gesichert » Seite 184.
	Lane Assist ist aktiviert und eingriffsbereit » Seite 192.
	Lane Assist ist aktiviert und eingriffsbereit » Seite 192.
	ACC regelt die Fahrgeschwindigkeit » Seite 190.

Symbol	Bedeutung
	Geschwindigkeitsregelanlage regelt die Fahrgeschwindigkeit » Seite 189.
	Geschwindigkeitsbegrenzer regelt die Fahrgeschwindigkeit » Seite 188.
	Travel Assist aktiviert » Seite 193.
	Niedrige Außentemperatur » Seite 67.
	Fernlicht oder Lichthupe eingeschaltet » Seite 52.
	Nicht besetzter Rücksitz » Seite 44.
	Sicherheitsgurt auf dem Rücksitz nicht angelegt » Seite 44.
	Nicht angelegter Sicherheitsgurt auf dem Rücksitz » Seite 44.
	Angelegter Sicherheitsgurt auf dem Rücksitz » Seite 44.
	Angelegter Sicherheitsgurt auf dem Rücksitz » Seite 44.
	Fernlichtassistent eingeschaltet » Seite 55.
	Kein Licht ist eingeschaltet » Seite 52.
	AdBlue®-Füllstand zu niedrig » Seite 209.
	AdBlue®-System gestört. » Seite 209.
	Adaptives Fahrwerk gestört » Seite 179.
	Service-Ereignisse » Seite 243.
	Motor wurde durch START-STOPP automatisch abgeschaltet » Seite 176.
	Motor wurde durch START-STOPP nicht automatisch abgeschaltet » Seite 176.
	Geschwindigkeitsbegrenzer gestört » Seite 189.
	Geschwindigkeitsbegrenzer aktiviert » Seite 188.
	ACC nicht verfügbar » Seite 192.
	ACC aktiviert » Seite 190.

















Symbol	Bedeutung
	ACC regelt die Fahrgeschwindigkeit entsprechend dem Streckenverlauf » Seite 190.
	ACC regelt die Fahrgeschwindigkeit entsprechend der zulässigen Geschwindigkeit » Seite 190.
	Geschwindigkeitsregelanlage gestört » Seite 189.
	Geschwindigkeitsregelanlage aktiviert » Seite 189.
	Bergabfahrassistent ist aktiviert » Seite 197.
	Bergabfahrassistent greift ein » Seite 197.
	Front Assist deaktiviert » Seite 187, » Seite 187.
	Front Assist wird gestartet » Seite 187.
	Sicherer Abstand unterschritten » Seite 186.
	Verbrauchsgünstiger Fahrzustand » Seite 180.
	Pausenempfehlung » Seite 196.
	Fahrmodus Normal » Seite 179.
	Fahrmodus Eco » Seite 179.
	Fahrmodus Comfort » Seite 179.
	Fahrmodus Individual » Seite 179.
	Fahrmodus Offroad » Seite 179.
	Fahrmodus Sport » Seite 179.
	Fahrmodus Snow » Seite 179.

















Kontrollleuchtenübersicht

















Nach dem Einschalten der Zündung leuchten einige Kontrollleuchten zur Funktionsprüfung der Fahrzeugsysteme kurz auf. Sind die geprüften Systeme in Ordnung, erlöschen jeweilige Kontrollleuchten einige Sekunden nach dem Einschalten der Zündung oder nach dem Anlassen des Motors.

Symbol	Bedeutung
	Zeigt zusammen mit einer anderen Kontrollleuchte eine Gefährdung an » Seite 12.
	Nicht angelegter Sicherheitsgurt vorn und hinten » Seite 44.
	Fahrzeugbatterie wird nicht geladen » Seite 213.
	Zusammen mit - Motorstörung » Seite 207, » Seite 213.
	Motoröldruck zu niedrig » Seite 206.
	Motorölstand zu niedrig » Seite 206.
	Kühlmittelstand zu niedrig » Seite 207.
	Kühlmitteltemperatur zu hoch » Seite 207.
	Bremsflüssigkeitsstand zu niedrig » Seite 183.
	Zusammen mit - Bremsanlage und ABS gestört » Seite 186.
	Parken am Hang mit zu starker Neigung » Seite 184.
	Parkbremse eingeschaltet » Seite 184.
	Leuchtet - Servolenkung gestört » Seite 42.
	Blinkt - Lenksäulenverriegelung gestört » Seite 42.
	Automatisches Getriebe gestört » Seite 178.
	Automatisches Getriebe überhitzt » Seite 178.
	AdBlue®-Füllstand zu niedrig » Seite 209.
	AdBlue®-System gestört » Seite 209.
	Warnung bei Kollisionsgefahr » Seite 186.
	ACC verzögert nicht ausreichend » Seite 190.
	Zeigt zusammen mit einer anderen Kontrollleuchte eine Warnung an » Seite 12.
	Der Kraftstoffvorrat hat den Reservereich erreicht. » Seite 211, » Seite 212.

Symbol	Bedeutung
	Scheibenwaschwasserstand zu niedrig » Seite 60.
	Glühlampe defekt » Seite 54.
	Nebelschlussleuchte eingeschaltet » Seite 53.
	Motorölstand zu hoch oder Motorölstandssensor gestört » Seite 206.
	Partikelfilter zugesetzt » Seite 208.
	Parkbremsfehler » Seite 184.
	ABS gestört » Seite 186.
	Bremsbeläge verschlissen » Seite 183.
	Automatisches Getriebe überhitzt » Seite 178.
	Automatisches Getriebe gestört » Seite 178.
	Wasser im Dieselmotorkraftstofffilter » Seite 208.
	AdBlue®-System gestört » Seite 209.
	AdBlue®-Füllstand zu niedrig » Seite 209.
	Reifenkontrollanzeige gestört » Seite 224.
	Änderung des Reifendrucks » Seite 219, » Seite 224, » Seite 224, » Seite 225.
	Leuchtet - Servolenkung gestört » Seite 42.
	Blinkt - Lenksäulenverriegelung nicht entriegelt » Seite 42.
	Blinkt - Lenksäulenverriegelung gestört » Seite 42.
	KESY - Startproblem » Seite 175.
	KESY - kein Schlüssel gefunden » Seite 29.
	Adaptives Fahrwerk gestört » Seite 179.
EPC	Benzinmotorsteuerung gestört » Seite 207.
	Abgaskontrollsystem gestört » Seite 208.

Symbol	Bedeutung
	Leuchtet , oder wenn nach dem Einschalten der Zündung nicht aufleuchtet - Diesel-Vorglühanlage gestört » Seite 207.
	Blinkt - Dieselmotorsteuerung gestört » Seite 207.
	Blinkt zusammen mit OFF% - Schließschalter für Airbag-Abschaltung gestört » Seite 51.
	Beifahrer-Frontairbag abgeschaltet » Seite 51.
	Beifahrer-Frontairbag eingeschaltet » Seite 51.
	Airbag-System gestört » Seite 51.
	Proaktives Insassenschutzsystem gestört » Seite 196.
	Leuchtet 4 s und blinkt anschließend - Airbag oder Gurtstraffer mit Diagnosegerät abgeschaltet » Seite 50.
	Kugelstange nicht verriegelt » Seite 242.
	ESC Offroad aktiviert » Seite 179.
	ESC Sport ist aktiviert » Seite 186.
	ASR deaktiviert » Seite 186.
	Leuchtet - ESC oder ASR gestört » Seite 186.
	Blinkt - ESC bzw. ASR greift ein » Seite 185.
	Front Assist deaktiviert » Seite 187, » Seite 187.
	ACC nicht verfügbar » Seite 192.
	Lane Assist greift ein » Seite 192.
	Lane Assist greift ein » Seite 192.
	Blinklicht links » Seite 52, » Seite 54.
	Angelegter Sicherheitsgurt hinten » Seite 44.
	Blinklicht rechts » Seite 52, » Seite 54.
	Anhängerblinkleuchten » Seite 54.
	Nebelscheinwerfer eingeschaltet » Seite 53.

Symbol	Bedeutung
	Der Wählhebel ist gesperrt » Seite 177.
	Fahrzeug wird durch Auto Hold gesichert » Seite 184.
	Lane Assist ist aktiviert und eingriffsbereit » Seite 192.
	Lane Assist ist aktiviert und eingriffsbereit » Seite 192.
	ACC regelt die Fahrgeschwindigkeit » Seite 190.
	Geschwindigkeitsregelanlage regelt die Fahrgeschwindigkeit » Seite 189.
	Geschwindigkeitsbegrenzer regelt die Fahrgeschwindigkeit » Seite 188.
	Travel Assist aktiviert » Seite 193.
	Niedrige Außentemperatur » Seite 67.
	Fernlicht oder Lichthupe eingeschaltet » Seite 52.
	Nicht besetzter Rücksitz » Seite 44.
	Sicherheitsgurt auf dem Rücksitz nicht angelegt » Seite 44.
	Nicht angelegter Sicherheitsgurt auf dem Rücksitz » Seite 44.
	Angelegter Sicherheitsgurt auf dem Rücksitz » Seite 44.
	Angelegter Sicherheitsgurt auf dem Rücksitz » Seite 44.
	Fernlichtassistent eingeschaltet » Seite 55.
	Kein Licht ist eingeschaltet » Seite 52.
	AdBlue®-Füllstand zu niedrig » Seite 209.
	AdBlue®-System gestört. » Seite 209.
	Adaptives Fahrwerk gestört » Seite 179.
	Service-Ereignisse » Seite 243.
	Motor wurde durch START-STOPP automatisch abgeschaltet » Seite 176.

Symbol	Bedeutung
	Motor wurde durch START-STOPP nicht automatisch abgeschaltet » Seite 176.
	Geschwindigkeitsbegrenzer gestört » Seite 189.
	Geschwindigkeitsbegrenzer aktiviert » Seite 188.
	ACC nicht verfügbar » Seite 192.
	ACC aktiviert » Seite 190.
	ACC regelt die Fahrgeschwindigkeit entsprechend dem Streckenverlauf » Seite 190.
	ACC regelt die Fahrgeschwindigkeit entsprechend der zulässigen Geschwindigkeit » Seite 190.
	Geschwindigkeitsregelanlage gestört » Seite 189.
	Geschwindigkeitsregelanlage aktiviert » Seite 189.
	Bergabfahrassistent ist aktiviert » Seite 197.
	Bergabfahrassistent greift ein » Seite 197.
	Front Assist deaktiviert » Seite 187, » Seite 187.
	Front Assist wird gestartet » Seite 187.
	Sicherer Abstand unterschritten » Seite 186.
	Verbrauchsgünstiger Fahrzustand » Seite 180.
	Pausenempfehlung » Seite 196.
	Fahrmodus Normal » Seite 179.
	Fahrmodus Eco » Seite 179.
	Fahrmodus Comfort » Seite 179.
	Fahrmodus Individual » Seite 179.
	Fahrmodus Offroad » Seite 179.
	Fahrmodus Sport » Seite 179.

Symbol	Bedeutung
	Fahrmodus Snow » Seite 179.

Richtig und sicher

Einleitende Hinweise zur richtigen Nutzung

- ▶ Lesen Sie diese Betriebsanleitung aufmerksam, denn die Vorgehensweise im Einklang mit dieser Anleitung ist Voraussetzung für die richtige Nutzung des Fahrzeugs. Die Betriebsanleitung sollte sich deshalb immer im Fahrzeug befinden.
- ▶ Bei der Nutzung des Fahrzeugs sind die allgemein verbindlichen landesspezifischen gesetzlichen Bestimmungen zu beachten. Z. B. diejenigen für die Kinderbeförderung, Airbagabschaltung, Reifenverwendung, den Straßenverkehr u. Ä.
- ▶ Die maximal zulässigen Gewichte und Lasten nicht überschreiten.
- ▶ Die maximal zulässige Dachlast nicht überschreiten.
- ▶ Den vorgeschriebenen Kraftstoff und Betriebsflüssigkeiten verwenden.
- ▶ Auf solchen Straßen fahren, die den technischen Fahrzeugparametern entsprechen. Hindernisse, die die Bodenfreiheit des Fahrzeugs überschreiten, können beim Überfahren das Fahrzeug beschädigen.
- ▶ Bei Tätigkeiten in Verbindung mit der Bedienung, Wartung und Selbsthilfe ist vorsichtig vorzugehen, um Schäden am Fahrzeug oder Verletzungen zu vermeiden. Gegebenenfalls die Hilfe eines Fachbetriebs in Anspruch nehmen.
- ▶ Alle Arbeiten an den Sicherheitssystemen des Fahrzeugs, z. B. an den Sicherheitsgurten oder am Airbag-System, dürfen nur von Fachbetrieben durchgeführt werden.
- ▶ Bei der Verwendung des Zubehörs die in der Bedienungsanleitung des Zubehöherstellers aufgeführten Hinweise beachten. Es handelt sich z. B. um Kindersitze, Dachgepäckträger, Kompressor u. Ä.
- ▶ Die Service-Intervalle beachten.

Neues Fahrzeug oder neue Teile

Neues Fahrzeug – Motor-Einfahren

Die Fahrweise während der ersten 1500 km entscheidet über die Güte des Motor-Einlaufvorgangs.

- ▶ Während der ersten 1000 km den Motor mit max. 3/4 der höchstzulässigen Motordrehzahl belasten sowie auf den Anhängerbetrieb verzichten.
- ▶ Während der weiteren 500 km kann die Motordrehzahl langsam erhöht werden.

Der Motor verbraucht, abhängig von der Fahrweise und den Betriebsbedingungen, etwas Öl, bis zu 0,5 l/1000 km. Während der ersten 5000 km kann der Verbrauch auch darüber liegen.

Neue Bremsbeläge

Neue Bremsbeläge leisten während der ersten 200 km nicht die bestmögliche Bremswirkung, diese müssen sich erst einschleifen. Deswegen besonders vorsichtig fahren.

Neue Reifen

Neue Reifen haben während der ersten 500 km nicht die bestmögliche Haftfähigkeit. Deswegen besonders vorsichtig fahren.

Regelmäßige Prüfungen

Was soll vor der Fahrt beachtet werden?

Ein Fahrzeug mit technischen Mängeln kann das Risiko von Unfällen und Verletzungen erhöhen.

Eventuelle Mängel vor der Fahrt beseitigen. Gegebenenfalls die Hilfe eines Fachbetriebs in Anspruch nehmen.

Achten Sie besonders auf die folgenden Punkte.

- ▶ Reifen unbeschädigt?
- ▶ Reifenprofil ausreichend?
- ▶ Reifendruck ausreichend?
- ▶ Scheinwerfer, Brems- und Blinkleuchten funktionieren?
- ▶ Frontscheibe ohne Schäden?
- ▶ Motoröl-, Bremsflüssigkeits- und Kühlmittelstand in Ordnung?
- ▶ Lufteinlass in den Motorraum nicht verdeckt?
- ▶ Luftaustrittsdüsen oder Lufteinlass vor der Frontscheibe nicht verdeckt?
- ▶ Scheibenwisch- und Waschanlage sowie Scheibenwischerblätter funktionsfähig?
- ▶ Scheibenwaschwasserstand ausreichend?
- ▶ Scheibenwischerblätter nicht angefroren?
- ▶ Alle Bestandteile des Sicherheitsgurtsystems in Ordnung? Sicherheitsgurte nicht verschmutzt oder Gurtschlösser nicht verstopft?
- ▶ Spoiler unbeschädigt?
- ▶ Teile und Komponenten des Fahrzeugs nicht sichtbar gelöst?
- ▶ Keine Ölflecken oder andere Betriebsflüssigkeiten unter dem Fahrzeug vorhanden?

Keine unsachgemäßen Fahrzeuganpassungen

Unsachgemäße Veränderungen können Störungen verursachen sowie sicherheitsrelevante und sonstige Funktionen des Fahrzeugs beeinträchtigen.

- ▶ Anpassungen und technische Änderungen am Fahrzeug nur von einem Fachbetrieb durchführen lassen.

- ▶ Den Motor nicht mit zusätzlichen Dämmstoffen, z. B. mit einer Decke, abdecken.

Sensoren und Kameras funktionsfähig halten

Manche Funktionen Ihres Fahrzeugs werden durch Sensoren und Kameras innen und außen am Fahrzeug unterstützt.

Das am Fahrzeugheck montierte Zubehör, z. B. Fahrradträger, kann die Funktion der Systeme und der Kameras beeinträchtigen.

- ▶ Die Sensoren und Kameras nicht abdecken oder überkleben und sauber halten.
- ▶ Bei Verdacht auf beschädigte Sensoren oder Kameras, die Hilfe eines Fachbetriebs in Anspruch nehmen.

Motorraum

Vor dem Öffnen der Motorraumklappe

Verbrühungsgefahr! Die Motorraumklappe nicht öffnen, wenn Dampf oder Kühlmittel aus dem Motorraum austritt.

- ▶ Den Motor abstellen und abkühlen lassen.
- ▶ Den Zündschlüssel abziehen, bei Fahrzeugen mit schlüssellosem Verriegelungssystem die Fahrertür öffnen.

Bei Arbeiten im Motorraum

- ▶ Kinder vom Motorraum fernhalten.
- ▶ Nicht in den Kühlerlüfter fassen. Der Kühlerlüfter kann sich auch bei ausgeschalteter Zündung von selbst einschalten.
- ▶ Elektrische Leitungen nicht berühren. Kurzschlüsse in der elektrischen Anlage, insbesondere an der Fahrzeugbatterie, vermeiden.
- ▶ In der Nähe des Motorraums nicht rauchen und auf den Umgang mit offenem Feuer oder Funkenquellen verzichten.
- ▶ Wenn im Motorraum bei laufendem Motor gearbeitet werden muss, dann auf sich drehende Motorteile und elektrische Anlagen achten.
- ▶ Keine Gegenstände im Motorraum zurücklassen.

Umgang mit Betriebsflüssigkeiten

Ihr Fahrzeug benötigt zum Betrieb verschiedene Betriebsstoffe, die beim Austritt die Gesundheit oder die Umwelt angreifen können. Dazu gehören Kraftstoff, Öle, Batteriesäure, Kühlmittel und Bremsflüssigkeit oder AdBlue®.

- ▶ Betriebsflüssigkeiten nur im Freien oder in gut belüfteten Räumen verwenden. Falls erforderlich, Schutzmittel tragen.

- ▶ Betriebsflüssigkeiten nicht bei laufendem Motor verwenden oder prüfen.
- ▶ Bei Kontakt mit Betriebsflüssigkeiten, betroffene Stellen mit warmem Wasser abwaschen. Bei Bedarf medizinische Hilfe aufsuchen.
- ▶ Das im Motorraum ausgetretene Motoröl kann zu einem Brand führen, deswegen dieses mit Lappen abwischen.
- ▶ Verschmutzte Lappen bis zur Entsorgung an einem gut belüfteten Ort lagern. Lappen mit Resten von Motoröl können sich selbst entzünden und einen Brand verursachen.

Fahrzeuggatterie

Umgang mit der Fahrzeuggatterie

Die Batteriesäure ist stark ätzend. Unsachgemäßer Umgang mit der Fahrzeuggatterie kann Explosion, Brand, Verätzung oder Vergiftung verursachen!

- ▶ Beim Umgang mit der Fahrzeuggatterie ist Augen- und Hautschutz zu tragen.
- ▶ Die Fahrzeuggatterie nicht kippen, denn es kann Batteriesäure herauslaufen.
- ▶ Bei Hautkontakt mit der Batteriesäure, betroffene Stellen einige Minuten mit Wasser abwaschen. Unverzüglich medizinische Hilfe in Anspruch nehmen.
- ▶ Eine gefrorene oder aufgetaute Fahrzeuggatterie nicht aufladen. Eine gefrorene Fahrzeuggatterie austauschen.
- ▶ Keine beschädigte Fahrzeuggatterie verwenden.
- ▶ Kurzschlussgefahr! Die Batteriepole nicht verbinden.

Elektrische Steckdosen im Fahrzeug verwenden

Unsachgemäßer Umgang mit den Steckdosen kann zu lebensgefährlichem Stromschlag oder zu einem Brand führen.

- ▶ Die Steckdosen können während des Betriebs warm werden. Warm gewordene Steckdosen nicht berühren.
- ▶ Steckdosen vor Flüssigkeiten schützen.
- ▶ Sollte Feuchtigkeit in die Steckdose gelangen, dann die Steckdose trocknen lassen, bevor diese wiederverwendet wird.
- ▶ Keine Gegenstände in die Kontakte der Steckdose stecken.

Vor der Fahrt

Erwachsene und Kinder, Ladung und Gegenstände - alles hat seinen Platz im Fahrzeug. Beachten Sie die

folgenden Hinweise, damit auch bei einem Unfall alle Insassen bestmöglich geschützt sind.

Bevor Sie losfahren

- ▶ Für eine gute Sicht nach außen sorgen. Externe Geräte (z. B. Navigationssystem) so befestigen, dass diese die Sicht nach außen nicht einschränken.
- ▶ Die Rückspiegel einstellen.
- ▶ Alle Türen sowie die Motorraum- und Gepäckraumklappe schließen.
- ▶ Die richtige Sitzposition einnehmen, die Sitze richtig einstellen und den Sicherheitsgurt ordnungsgemäß anlegen. Die Mitfahrer darauf hinweisen, dies ebenfalls zu tun. Den Sicherheitsgurt während der Fahrt stets angelegt lassen.
- ▶ Mit einem Sicherheitsgurt kann nur eine Person angegurtet werden.
- ▶ Sicherstellen, dass die Sicherheitsgurte nicht eingeklemmt sind, z. B. in der Tür oder im Sitz.
- ▶ Sicherheitsgurte, deren Schösser und Befestigungspunkte auf Beschädigung prüfen.

Sicher sitzen

Für die Sicherheit der Insassen und um die Verletzungsgefahr bei einem Unfall zu verringern, sind die folgenden Hinweise zu beachten.

- ▶ Die Sitzlehnen aufrecht stellen. Ist die Beifahrersitzlehne vorgeklappt, darf zum Personentransport nur der Sitzplatz hinter dem Fahrersitz benutzt werden.
- ▶ Die Rücksitzlehnen richtig einrasten.
- ▶ Die höhenverstellbare Kopfstütze so einstellen, dass die Oberkante der Kopfstütze sich möglichst auf einer Höhe mit dem oberen Teil des Kopfes befindet.
- ▶ Auf dem besetzten Rücksitz darf sich die Kopfstütze nicht in der unteren Position befinden, obwohl die Oberkante der Kopfstütze sich auf einer Höhe mit dem oberen Teil des Kopfes befindet.
- ▶ Die Füße im Fußraum lassen.
- ▶ Die gesamte Sitzfläche nutzen.
- ▶ Weder nach vorn lehnen noch zur Seite gerichtet sitzen.
- ▶ Die Gliedmaßen nicht aus dem Fenster halten.

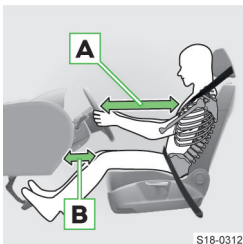

- ▶ Den Fahrersitz in Längsrichtung so einstellen, dass die Pedale mit leicht angewinkelten Beinen völlig durchgetreten werden können.
- ▶ Das Lenkrad so einstellen, dass der Abstand **A** zwischen Lenkrad

und Brustbein mindestens 25 cm beträgt.

- ▶ Bei Fahrzeugen mit Fahrer-Knieairbag den Fahrersitz in Längsrichtung so einstellen, dass der Abstand **B** der Beine zur Schalttafel im Bereich des Knieairbags mindestens 6 cm beträgt.
- ▶ Die Neigung der Sitzlehne so einstellen, dass das Lenkrad im oberen Punkt mit leicht angewinkelten Armen erreicht wird.
- ▶ Den Beifahrersitz so weit wie möglich nach hinten stellen. Der Beifahrer muss einen Mindestabstand von 25 cm zur Schalttafel einhalten.

Richtiger Gurtbandverlauf



Für die größtmögliche Schutzwirkung der Sicherheitsgurte ist der Gurtbandverlauf von großer Bedeutung.

- ▶ Der Schultergurtteil muss über die Schultermitte verlaufen, darf niemals über den Hals verlaufen und muss fest am Körper anliegen (darf nicht über lose Kleidungsschichten verlaufen).
- ▶ Der Beckengurtteil muss vor das Becken gelegt werden und fest anliegen.
- ▶ Bei schwangeren Frauen muss der Beckengurtteil möglichst tief am Becken anliegen, damit kein Druck auf den Unterleib ausgeübt wird.
- ▶ Das Gurtband darf nicht eingeklemmt oder verdreht sein und an scharfen Kanten scheuern.
- ▶ Das Gurtband darf nicht über feste oder zerbrechliche Gegenstände in der Kleidung, z. B. Schlüsselbund u. Ä., führen.
- ▶ Die Schlosszunge darf nur in das Gurtschloss des zugehörigen Sitzes gesteckt werden.
- ▶ Das Gurtband muss straff anliegen. Deshalb keine Klemmen oder ähnliche Gegenstände zum Einstellen des Sicherheitsgurts entsprechend der Körpergröße am Gurtband befestigen.

Richtige Lenkradhaltung



- ▶ Das Lenkrad mit beiden Händen am äußeren Rand in der „9 Uhr“- und „3 Uhr“-Position festhalten. Anderenfalls könnten Sie sich bei der Airbagauslösung schwere Verletzungen an Armen, Händen und am Kopf zuziehen.

Wirkung des Airbag-Systems berücksichtigen

Airbag-Systeme können ihre Schutzwirkung nur entfalten, wenn alle Insassen angegurtet sind und die richtige Sitzposition einnehmen.

Im Entfaltungsbereich der Airbags » Seite 50 dürfen sich keine Personen, Tiere oder Gegenstände, wie z. B. Getränkehalter, Kleiderbügel u. A., befinden.

- ▶ Das Lenkrad sowie die Schalttafel nicht überkleben oder abdecken. Die Frontairbags könnten sich nicht entfalten.

In einigen Situationen ist der Beifahrer-Frontairbag abzuschalten » Seite 51.

Kinder richtig sichern

- ▶ Kein Kind auf dem Schoß befördern und das Kind und sich selbst mit einem Sicherheitsgurt anurten.
- ▶ Kinder ausschließlich in einem geeigneten Kindersitz befördern » Seite 47.

Kinder unterhalb einer Körpergröße von 150 cm werden ohne Kindersitz nicht richtig geschützt. Nicht richtig gesicherte Kinder können bei einem Unfall oder einem plötzlichen Fahrmanöver durch das Fahrzeug geschleudert werden. Sie können dabei sich selbst und andere Insassen lebensgefährlich verletzen.

Wenn Kinder sich während der Fahrt nach vorn lehnen oder eine falsche Sitzposition einnehmen, setzen sie sich im Falle eines Unfalls einem erhöhten Verletzungsrisiko aus. Das gilt besonders für Kinder, die auf dem Beifahrersitz befördert werden - wenn das Airbag-System auslöst, können diese schwer verletzt oder getötet werden!

Ein falsch gesichertes Kind in falscher Sitzposition - gefährdet durch den Seitenairbag

Das Kind darf sich nicht im Entfaltungsbereich des Seitenairbags aufhalten.

Ein in einem Kindersitz richtig gesichertes Kind

Zwischen dem Kind und dem Austrittsbereich des Seitenairbags muss ausreichend Platz vorhanden sein, damit der Seitenairbag bestmöglichen Schutz bieten kann.

Gegenstände sicher transportieren

Beim Transport von schweren Gegenständen kommt es zu einer Schwerpunktverlagerung. Somit verändert sich auch das Fahrverhalten des Fahrzeugs.

- ▶ Die Fahrgeschwindigkeit und die Fahrweise auf das veränderte Fahrverhalten abstimmen.

Ungesicherte oder falsch abgelegte Gegenstände können bei einem Unfall oder einem plötzlichen Fahrmanöver umherschleudern. Es besteht die Gefahr von schweren Verletzungen und es kann zum Verlust der Kontrolle über das Fahrzeug kommen!

Bei einem Auffahrunfall mit 50 km/h werden ungesicherte Gegenstände mit dem bis zu 50-fachen ihres Gewichts nach vorn geschleudert. Eine 1,5 Liter-Wasserflasche wird so mit bis zu 75 kg fortgeschleudert.

- ▶ Gegenstände gesichert transportieren.
- ▶ Gegenstände so verstauen, dass diese den Fahrer nicht behindern. Den Fahrerfußraum freigehalten.
- ▶ Kleine Gegenstände in den Ablagefächern verstauen.
- ▶ Abschließbare Ablagefächer nicht geöffnet lassen.
- ▶ Gegenstände nicht aus den Ablagefächern herausragen lassen. Dieser Hinweis gilt nicht für Flaschen in Flaschenablagen.
- ▶ Keine Gegenstände auf die Schalttafel oder auf die Gepäckraumabdeckung ablegen.
- ▶ Die maximal zulässige Belastung von Befestigungselementen und Ablagen nicht überschreiten.
- ▶ Die Ladung im Gepäckraum gleichmäßig verteilen und so befestigen, dass diese nicht verrutschen kann.
- ▶ Schwere Gegenstände im Gepäckraum möglichst weit nach vorn legen.

Sicheres Fahren**Einleitende Hinweise**

- ▶ Widmen Sie die Aufmerksamkeit dem Autofahren! Als Fahrer tragen Sie die volle Verantwortung für die Verkehrssicherheit.

- ▶ Die Fahrgeschwindigkeit stets dem Straßenzustand sowie den Verkehrs- und Witterungsverhältnissen anpassen.

Warnsignale beachten

Das Fahrerinformationssystem warnt Sie mit Kontrollleuchten und Meldungen bei Störungen.

Wenn Sie die Warnungen nicht beachten, kann sich die Gefahr von Unfällen und Verletzungen erhöhen.

- ▶ Wenn das Fahrzeug ein Warnsignal ausgibt, dann das Fahrzeug sicher abstellen und den Informationen im Kombi-Instrument und in dieser Betriebsanleitung folgen.

Assistenzsysteme clever nutzen

Die Assistenzsysteme dienen lediglich zur Unterstützung und entbinden Sie nicht von der Verantwortung für das Autofahren.

Den Assistenzsystemen sind physikalische und technische Grenzen gesetzt. Deswegen können die Systemreaktionen in bestimmten Situationen als unerwünscht oder verzögert wahrgenommen werden.

- ▶ Bleiben Sie aufmerksam und eingriffsbereit.
- ▶ Machen Sie sich mit den Assistenzsystemen, ihren Grenzen und Funktionsbedingungen vertraut.
- ▶ Die Assistenzsysteme so aktivieren, deaktivieren und einstellen, dass Sie in jeder Verkehrssituation das Fahrzeug voll unter Kontrolle haben.

Fahren mit einem nicht vollwertigen Reserverad oder Notrad

Ein nicht vollwertiges Reserverad oder Notrad dient nur zum Erreichen des nächsten Fachbetriebs.

- ▶ Das Rad mit dem maximal vorgeschriebenen Fülldruck aufpumpen.
- ▶ Die Hinweise auf dem Warnschild auf der Felge beachten.
- ▶ Das Warnschild nicht abdecken.
- ▶ Vollgasbeschleunigungen, starkes Bremsen und rasante Kurvenfahrten vermeiden.
- ▶ Nicht mit mehr als einem montierten Notrad fahren.
- ▶ Auf die Verwendung von Schneeketten auf dem Notrad verzichten.

Fahren mit beladenem Dachgepäckträger

Beim Transport von Gegenständen auf dem Dachgepäckträger verändert sich das Fahrverhalten des Fahrzeugs.

- ▶ Die Geschwindigkeit und Fahrweise darauf abstimmen.

Fahren mit Anhänger

Mit einem Anhänger verändert sich das Fahrverhalten des Fahrzeugs. Auch die Assistenzsysteme können sich anders verhalten.

- ▶ Langsamer fahren, eine überhöhte Geschwindigkeit kann zum Verlust der Kontrolle über das Fahrzeug führen.
- ▶ Größeren Abstand zum vorausfahrenden Fahrzeug halten.
- ▶ Die maximale Stützlast und die zulässige Anhängelast nicht überschreiten.

Wasserdurchfahrt

Es darf kein Wassereintritt in die Fahrzeugsysteme, z. B. in das Luftansaugsystem des Motors, erfolgen!

- ▶ Daher vor einer Wasserdurchfahrt die Wassertiefe feststellen. Der Wasserstand darf maximal an die Unterkante des Unterholms reichen.
- ▶ Maximal mit Schrittgeschwindigkeit fahren. Andernfalls kann sich vor dem Fahrzeug eine Welle bilden, die den Wasserstand erhöht.
- ▶ Keinesfalls im Wasser anhalten, nicht rückwärtsfahren und den Motor nie abstellen.

Fahrzeuginbetrieb unter abweichenden Witterungsverhältnissen

Wenn Sie Ihr Fahrzeug in Ländern mit anderen als dafür vorgesehenen Witterungsverhältnissen betreiben möchten, wenden Sie sich an einen ŠKODA Partner. Der berät Sie, ob bestimmte Vorkehrungen zu treffen sind, um die volle Funktionsfähigkeit des Fahrzeugs sicherzustellen sowie Beschädigungen zu vermeiden (bspw. Kühlmittel-, Batteriewechsel u. Ä.).

Ist etwas falsch?

- ▶ Auf Änderungen im Fahrverhalten des Fahrzeugs achten.
- ▶ Bei Zweifeln an der Sicherheit die Fahrt beenden und die Hilfe eines Fachbetriebs in Anspruch nehmen.
- ▶ Ungewöhnliche Schwingungen oder „Ziehen“ des Fahrzeugs zur Seite können einen Reifenschaden andeuten.
- ▶ Bei sehr schnellem Reifendruckverlust ist zu versuchen, das Fahrzeug vorsichtig ohne heftige Lenkbewegungen und ohne starkes Bremsen zum Stehen zu bringen.
- ▶ Im Reifenprofil feststehende Fremdkörper sofort entfernen.
- ▶ Fremdkörper, die bis in den Reifen eingedrungen sind, nicht entfernen. Den Reifendruck prüfen und die Hilfe eines Fachbetriebs in Anspruch nehmen.
- ▶ Unter dem Fahrzeugboden eingeklemmte Gegenstände sofort entfernen. Diese können das Fahrzeug beschädigen oder sich entzünden und einen Brand auslösen.

Fahrzeug sicher abstellen

Ein nicht sicher abgestelltes Fahrzeug kann wegrollen und dabei Unfälle verursachen.

- ▶ Für das Parken eine Stelle mit geeignetem Untergrund aufsuchen. Das Fahrzeug nicht auf leicht

entflammaren Materialien, z. B. auf trockenem Laub, verschüttetem Kraftstoff, abstellen. Heiße Fahrzeugteile können einen Brand auslösen.

Die Tätigkeiten beim Parken in der vorgegebenen Reihenfolge durchführen.

- › Das Fahrzeug anhalten und das Bremspedal durchgetreten halten.
- › Das Fahrzeug mit der Parkbremse absichern.
- › Bei Fahrzeugen mit Automatikgetriebe den Wählhebel in Stellung **P** stellen.
- › Den Motor abstellen.
- › Bei Fahrzeugen mit Schaltgetriebe den 1. Gang oder den Rückwärtsgang einlegen.
- › Das Bremspedal loslassen.

Fahrzeug verlassen

Kinder nicht unbeaufsichtigt im Fahrzeug zurücklassen!

- ▶ Kinder können sich beim Umgang mit den Sitzen verletzen, die Parkbremse lösen u. Ä.
- ▶ Kinder sind in Notsituationen nicht in der Lage, das Fahrzeug selbstständig zu verlassen oder sich selbst zu helfen.
- ▶ Bei sehr hohen oder sehr niedrigen Temperaturen besteht Lebensgefahr!
- ▶ Beim Verriegeln des Fahrzeugs schaltet sich die SAFE-Funktion ein. Dadurch können weder Türen noch Fenster von innen geöffnet werden. Die SAFE-Funktion ausschalten, wenn Personen im verriegelten Fahrzeug zurückbleiben » Seite 27.

Notruf

⚠️ WARNUNG

Für den Verbindungsaufbau zur Notrufnummer ist die Verfügbarkeit eines Mobilfunknetzes unentbehrlich.

⚠️ WARNUNG

Der Notrufdienst ist nur in einigen Ländern verfügbar.

⚠️ WARNUNG

Wenn sich das Fahrzeug in einem Gebiet ohne funktionsfähige Notrufsysteminfrastruktur befindet, erfolgt keine Fahrzeugdatenübermittlung an die Notrufzentrale.

Die Notrufzentrale enthält nach dem Gesprächsstart gleichzeitig Informationen z. B. zum Unfallort und zur Unfallschwere, zur Anzahl der angegurten Insassen sowie die Fahrzeug-Identifizierungsnummer (VIN).

Nach dem Verbindungsaufbau erfolgt die Kommunikation mit der Notrufzentrale über den im Fahrzeug verbauten Lautsprecher und das Mikrofon.

Personenbezogene Daten

Personenbezogene Kundendaten werden seitens ŠKODA AUTO im Einklang mit den Vorgaben der allgemein verbindlichen gesetzlichen Bestimmungen im Bereich des Schutzes personenbezogener Daten gesammelt, verarbeitet und genutzt.

Die aktuelle Erklärung zum Schutz personenbezogener Daten ist der folgenden Internetseite zu entnehmen.

<https://www.skoda-auto.com/other/personal-data>



Schwerer Unfall - automatischer Ruf

Bei einem Unfall mit Airbag- oder Gurtstraffer-Auslösung wird automatisch ein Gespräch mit der Notrufzentrale gestartet.

Das automatische Gespräch mit der Notrufzentrale wird auch nach einem Eingriff des Assistenten für Notsituationen Emergency Assist gestartet.

Leichter Unfall - Rufoption

Im Infotainmentbildschirm erscheint die Option für den Aufbau einer Verbindung zur Notrufzentrale oder zum Pannendienst.

Manueller Ruf

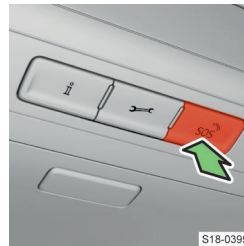

- › Die Taste **SOS** gedrückt halten.
- › Im Infotainmentbildschirm den Verbindungsaufbau zur Notrufzentrale bestätigen.
- › Um den Verbindungsaufbau zur Notrufzentrale vor dem Gesprächsstart abzubrechen, die Taste **SOS** erneut drücken oder den Abbruch des Verbindungsaufbaus im Infotainmentbildschirm bestätigen.

Die Taste **SOS** gedrückt halten.

Der manuelle Gesprächsstart kann z. B. auch dann benutzt werden, wenn Sie einen Unfall melden, an dem Sie nicht direkt beteiligt sind.

Kontrollleuchte

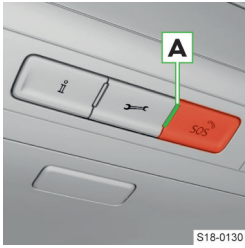

Der Systemzustand wird nach dem Einschalten der Zündung durch Aufleuchten der Kontrollleuchte **A** angezeigt.

- ▶ Grün - leuchtet - das System ist funktionsfähig.
- ▶ Grün - blinkt - es wird ein Gespräch mit der

Notrufzentrale geführt.

- ▶ Rot - leuchtet - eine Systemstörung liegt vor, unverzüglich die Hilfe eines Fachbetriebs in Anspruch nehmen.
- ▶ Leuchtet nicht - das System ist aufgrund eines langfristig nicht verfügbaren Mobilfunknetzes außer Funktion, wenn dieser Umstand weiterhin besteht, die Hilfe eines Fachbetriebs in Anspruch nehmen.

⚠ **WARNUNG**

Wenn eine Systemstörung vorliegt, ist kein Notruf möglich.

- › Das Warndreieck aufstellen, um die anderen Verkehrsteilnehmer zu warnen.
- › Sich mit den Mitfahrern im sicheren Abstand zum Fahrzeug aufhalten.
- › Den Brand den Rettungskräften melden.
- › Das Eintreffen der Rettungskräfte abwarten.

Nach einem Unfall

Was ist nach einem Unfall zu tun

Wenn das möglich ist, die folgenden Hinweise beachten.

- › Die Zündung ausschalten.
- › Die Warnblinkanlage einschalten.
- › Das Warndreieck aufstellen, um die anderen Verkehrsteilnehmer zu warnen.
- › Sich mit den Mitfahrern im sicheren Abstand zum Fahrzeug aufhalten.
- › Den Unfall den Rettungskräften melden.
- › Das Eintreffen der Rettungskräfte abwarten.

Sicherheitssysteme

Nach einem Unfall sind die Sicherheitssysteme des Fahrzeugs, z. B. Sicherheitsgurte und Airbag-System, möglicherweise außer Funktion.

- ▶ Die Sicherheitssysteme des Fahrzeugs, auch wenn keine Belastung oder Auslösung erfolgte, von einem Fachbetrieb überprüfen lassen.
- ▶ Beschädigte, belastete oder ausgelöste Bauteile der Sicherheitssysteme von einem Fachbetrieb erneuern lassen.

Was ist im Brandfall zu tun

Wenn das möglich ist, die folgenden Hinweise beachten.

- › Die Zündung ausschalten.
- › Die Warnblinkanlage einschalten.

Schlüssel, Schlösser und Alarmanlage

Schlüssel

Schlüsselübersicht

Das Fahrzeug verfügt über einen der folgenden Schlüssel.

Schlüssel mit herausklappbarem Schlüsselbart

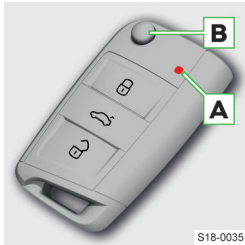

S18-0035

- Fahrzeug verriegeln
- Gepäckraumklappe bedienen
- Fahrzeug entriegeln
- A** Kontrollleuchte für Batteriezustand
- B** Sicherungstaste für Herausklappen und Einklappen des Schlüsselbarts

Schlüssel mit herausnehmbarem Schlüsselbart

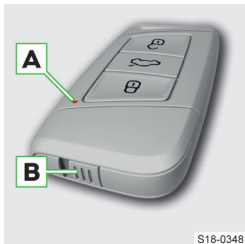

S18-0348

- Fahrzeug verriegeln
- Gepäckraumklappe bedienen
- Fahrzeug entriegeln
- A** Kontrollleuchte für Batteriezustand
- B** Sicherungstaste für Herausnehmen des Schlüsselbarts

① HINWEIS

- ▶ Den Schlüssel vor Feuchtigkeit und starken Erschütterungen schützen.
- ▶ Die Nuten im Schlüsselbart sauber halten.

i Der Wirkungsbereich des Schlüsselsignals beträgt ungefähr 30 m. Der Wirkungsbereich kann verringert werden, z. B. infolge der Signalstörung durch andere Sender.

Schlüsselbart herausnehmen

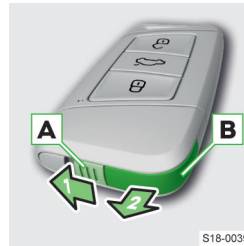

S18-0039

- › Die Sicherungstaste **A** entriegeln.
- › Den Schlüsselbart **B** herausnehmen.



S18-0040

Problemlösung

Die Batterie im Schlüssel ist nahezu entladen

- ▶ Nach dem Drücken einer Taste auf dem Schlüssel blinkt die Kontrollleuchte nicht.

Oder:

- ▶ Es wird eine Meldung bezüglich des notwendigen Batteriewechsels angezeigt.
- › Die Batterie ersetzen » Seite 25.

Das Fahrzeug lässt sich mit der Fernbedienung nicht entriegeln oder verriegeln

Es können folgende Ursachen dafür bestehen.

- ▶ Die Batterie im Schlüssel ist entladen.
 - › Die Batterie ersetzen » Seite 25.
 - ▶ Der Schlüssel ist nicht synchronisiert.
- Den Schlüssel wie folgt synchronisieren.
- › Eine der Tasten auf dem Schlüssel drücken.
 - › Die Tür innerhalb von 1 Minute mit dem Schlüssel über den Schließzylinder entriegeln » Seite 28.

i Der Schlüssel muss ggf. synchronisiert werden, wenn eine der Tasten auf dem Schlüssel wiederholt außerhalb des Wirkungsbereichs der Fernbedienung gedrückt wurde.

Schlüsselbatterie wechseln

Die neue Batterie muss der Spezifikation der ursprünglichen Batterie entsprechen.

Schlüssel mit herausklappbarem Schlüsselbart

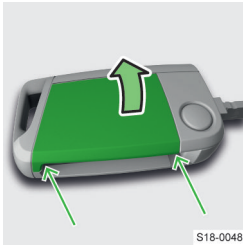

S18-0048

- › Den Schlüsselbart herausklappen.
- › Die Batterieabdeckung mit dem Daumen oder mit einem Schlitzschraubendreher an den gekennzeichneten Stellen lösen.
- › Die Batterieabdeckung öffnen.

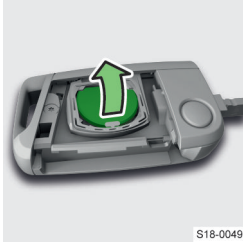

S18-0049

- › Die Batterie herausnehmen.
- › Eine beliebige Taste auf dem Funkschlüssel drücken, der Schlüssel führt einen Reset aus.
- › Die neue Batterie einsetzen.
- › Die Batterieabdeckung einsetzen und drücken, bis diese hörbar einrastet.

tet.

Schlüssel mit herausnehmbarem Schlüsselbart

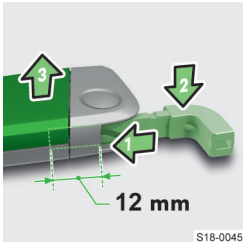

S18-0045

- › Den Schlüsselbart herausnehmen und teilweise in die Öffnung einschieben.
- › Den Schlüsselbart drücken, um die obere Abdeckung zu entriegeln.



S18-0046

- › Die Batterieabdeckung aufschieben.

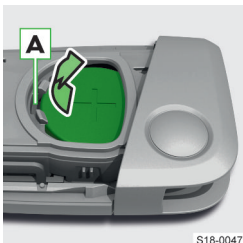

S18-0047

- › Einen dünnen Schraubendreher in die Aussparung [A] einschieben und die Batterie herausnehmen.
- › Eine beliebige Taste auf dem Funkschlüssel drücken, der Schlüssel führt einen Reset aus.
- › Die neue Batterie einsetzen.

- › Die Batterieabdeckung einsetzen und drücken, bis diese hörbar einrastet.

Memory-Funktion des Schlüssels

Funktionsweise

Gilt für Fahrzeuge ohne Personalisierungsfunktion.

Bei jedem Verriegeln des Fahrzeugs wird die Einstellung der Fahrersitz- und Außenspiegelposition im Speicher des Funkschlüssels gespeichert, mit dem das Fahrzeug verriegelt wurde.

Bedienung

Gespeicherte Position abrufen

- › Das Fahrzeug entriegeln und die Fahrertür öffnen.

Der Fahrersitz und die Außenspiegel nehmen die Position ein, die im Speicher dem Schlüssel zugeordnet wurde, mit dem das Fahrzeug entriegelt wurde.

Positionsänderung stoppen

- › Eine beliebige Taste am einzustellenden Sitz drücken.

Oder:

- › Die Taste  auf dem Schlüssel drücken.

Einstellungen

Memory-Funktion des Schlüssels aktivieren und deaktivieren

Die Aktivierung oder Deaktivierung der Funktion erfolgt im Infotainment im folgenden Menü.

CAR >  >  > 

Oder:

MENU >  >  > 

Fahrersitz- und Außenspiegelposition für Vorwärtsfahrt speichern

Die Speicherung erfolgt automatisch bei jedem Verriegeln des Fahrzeugs.

 Die Sitzposition kann gespeichert werden, wenn der Neigungswinkel der Sitzlehne gegenüber der Sitzfläche kleiner als circa 110° ist und der Sitz sich in keiner der Endstellungen befindet.

Beifahreraußenspiegelposition für Rückwärtsfahrt speichern

- › Das Fahrzeug mit dem Schlüssel entriegeln.

- › Die Zündung einschalten.

- › Die Anklappfunktion des Spiegels im Infotainment im folgenden Menü aktivieren.

CAR >  >  > 

Oder:

MENU >  >  > 

- › Den Drehknopf für die Außenspiegel in die Position R stellen.
- › Den Rückwärtsgang einlegen.
- › Den Spiegel in die gewünschte Position einstellen.
- › Den Rückwärtsgang herausnehmen.

Die eingestellte Spiegelposition wird gespeichert.

Zentralverriegelung

Funktionsweise

Zentralverriegelungssystem

Das System entriegelt und verriegelt gleichzeitig alle Türen, die Tankklappe und die Gepäckraumklappe.

Entriegelungsanzeige: doppeltes Blinken der Blinkleuchten.

Verriegelungsanzeige: einmaliges Blinken der Blinkleuchten.

Die Kontrollleuchte in der Fahrertür blinkt nach dem Verriegeln des Fahrzeugs ca. 2 s in schneller Folge, dann fängt diese an, regelmäßig in längeren Intervallen zu blinken.

i Wenn keine der Türen oder die Gepäckraumklappe innerhalb von 45 s nach dem Entriegeln geöffnet wird, verriegelt sich das Fahrzeug automatisch wieder.

SAFE-Funktion

In das Zentralverriegelungssystem kann ausstattungsabhängig die SAFE-Funktion eingebunden sein.

Die SAFE-Funktion verhindert nach dem Verriegeln des Fahrzeugs das Öffnen der Türen von innen.

Die SAFE-Funktion schaltet sich beim Verriegeln des Fahrzeugs von außen ein.

Im Display des Kombi-Instruments wird nach dem Ausschalten der Zündung eine Meldung bezüglich der SAFE-Funktion angezeigt.

⚠ GEFAHR

Lebensgefahr!

- › Bei verriegeltem Fahrzeug mit eingeschalteter SAFE-Funktion dürfen keine Personen im Fahrzeug zurückbleiben.

SAFE-Funktion ausschalten

- › Durch doppeltes Verriegeln innerhalb von 2 s.

Oder:

- › Zusammen mit der Deaktivierung der Innenraumüberwachung » [Seite 30, Einstellungen](#).

Die Kontrollleuchte in der Fahrertür blinkt nach dem Verriegeln des Fahrzeugs ca. 2 s in schneller Folge, dann erlischt und fängt nach ungefähr 30 s an, regelmäßig in längeren Intervallen zu blinken.

Bei ausgeschalteter SAFE-Funktion kann die Tür von innen durch einmaliges Ziehen am Öffnungshebel geöffnet werden.

Die SAFE-Funktion wird nach dem Entriegeln und Verriegeln des Fahrzeugs wieder eingeschaltet.

Bedienung

Mittel für die Bedienung der Zentralverriegelung

Je nach Ausstattung:

- ▶ Schlüssel » [Seite 25](#).
- ▶ Schlüsselloses Verriegeln (KESSY) » [Seite 28](#).
- ▶ Zentralverriegelungstaste.

Mit der Zentralverriegelungstaste verriegeln/entriegeln

- › Die Taste  in der Mittelkonsole drücken.

Das Symbol  in der Taste leuchtet beim Verriegeln auf.

Mit der Taste werden alle Türen und die Gepäckraumklappe verriegelt.

Das Entriegeln des Fahrzeugs erfolgt auch beim Öffnen einer Tür von innen oder beim Abziehen des Schlüssels vom Zündschloss.

⚠ WARNUNG

Ein mit der Zentralverriegelungstaste verriegeltes Fahrzeug erschwert Helfern im Notfall, in das Fahrzeuginnere zu gelangen.

Einstellung der Entriegelungs- und Verriegelungsfunktion

Die Einstellung der Entriegelungs- und Verriegelungsfunktionen erfolgt im Infotainment im folgenden Menü.

CAR >  > 

Oder:

MENU >  >  > 

Alle Türen

Das Entriegeln aller Türen, der Gepäckraumklappe und der Tankklappe.

Einzeltür

Mit der Taste  auf dem Schlüssel werden die Fahrertür und die Tankklappe entriegelt.

Bei Fahrzeugen mit schlüssellosem Verriegelungssystem werden durch Berührung des Türgriffs die Tür, in deren Nähe sich der Schlüssel befindet, und die Tankklappe entriegelt.

Bei nochmaligem Entriegeln werden auch die anderen Türen und die Gepäckraumklappe entriegelt.

Türen an einer Fahrzeugseite

Mit der Taste  auf dem Schlüssel werden die Türen auf der Fahrerseite und die Tankklappe entriegelt.

Bei Fahrzeugen mit schlüssellosem Verriegelungssystem werden durch Berührung des Türgriffs die Türen an der Fahrzeugseite, in deren Nähe sich der Schlüssel befindet, und die Tankklappe entriegelt.

Bei nochmaligem Entriegeln werden auch die anderen Türen und die Gepäckraumklappe entriegelt.

Automatisches Verriegeln nach dem Anfahren

Nach dem Anfahren werden ab einer Geschwindigkeit von 15 km/h alle Türen und die Gepäckraumklappe verriegelt.

Das Entriegeln des Fahrzeugs erfolgt beim Öffnen einer Tür von innen.

⚠️ WARNUNG

Ein automatisch verriegeltes Fahrzeug erschwert Helfern im Notfall, in das Fahrzeuginnere zu gelangen.

Problemlösung

Zentralverriegelung gestört

- ▶ Die Kontrollleuchte in der Fahrtür blinkt zunächst für 2 s in schneller Folge.
- ▶ Dann leuchtet sie durchgehend.
- ▶ Nach 30 s blinkt sie in langsamer Folge.
- ▶ Die Hilfe eines Fachbetriebs in Anspruch nehmen.

Tür mechanisch entriegeln und verriegeln

Tür mit Schließzylinder entriegeln und verriegeln



S18-0037

- Abdeckung abnehmen
 - ▶ Am Türgriff der Fahrtür ziehen und diesen halten.
 - ▶ Den Schlüsselbart in die Aussparung an der Unterseite der Abdeckung einschieben.
 - ▶ Die Abdeckung in Pfeilrichtung aufklappen.

- ▶ Den Türgriff loslassen.

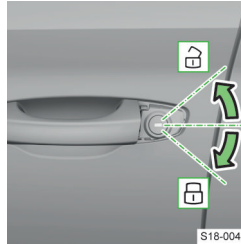

S18-0041

Mit Schlüssel mit herausklappbarem Schlüsselbart entriegeln und verriegeln

▶ Linkslenker: Den Schlüssel, mit den Tasten **nach oben** gerichtet, in den Schließzylinder stecken und entriegeln bzw. verriegeln.

▶ Rechtslenker: Den

Schlüssel, mit den Tasten **nach unten** gerichtet, in den Schließzylinder stecken und entriegeln bzw. verriegeln.

Mit Schlüssel mit herausnehmbarem Schlüsselbart entriegeln und verriegeln

- ▶ Den herausgenommenen Schlüsselbart, mit dem Griff **nach unten** gerichtet, in den Schließzylinder stecken und entriegeln bzw. verriegeln.

Abdeckung einbauen

- ▶ Am Türgriff ziehen und diesen halten.
- ▶ Die Abdeckung wieder einsetzen.
- ▶ Den Türgriff loslassen.

Tür ohne Schließzylinder verriegeln

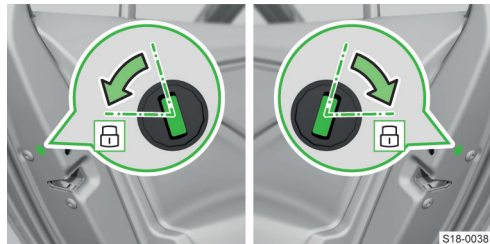

S18-0038

- ▶ Die Tür öffnen.
- ▶ Bei Fahrzeugen mit der Blende für die Öffnung, die Blende entfernen.
- ▶ Den Schlüssel oder einen Schlitzschraubendreher in den Schlitz einführen.
- ▶ Den Schlüssel oder einen Schlitzschraubendreher in Richtung aus dem Fahrzeug heraus (gefederter Stellung) drehen.

Nach dem Schließen wird die Tür verriegelt.

Schlüssellose Verriegeln (KESY)

Verwendungszweck

Das schlüssellose Verriegelungssystem KESY ermöglicht eine Entriegelung und Verriegelung des Fahrzeugs ohne die aktive Verwendung des Schlüssels.

Bedienung

Beim Entriegeln und Verriegeln den Schlüssel bei sich haben.

Die Sensoren am Griff sind für die Bedienung mit bloßer Hand vorgesehen, z. B. eine Hand mit angezogenem Handschuh kann die Funktion der Sensoren beeinträchtigen.

Entriegeln

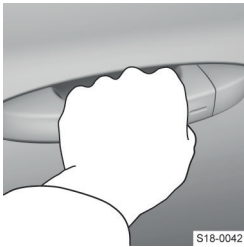

- › Den Türgriff greifen.
- › Die Tür öffnen.

Verriegeln

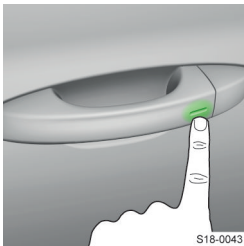

- › Den Sensor berühren.
- Nach dem Verriegeln ist es nicht möglich, innerhalb von 2 s durch Berührung des Türgriffs zu entriegeln. Dadurch kann geprüft werden, ob das Fahrzeug verriegelt ist.

Gepäckraumklappe entriegeln

- › Den Griff der Gepäckraumklappe drücken.

Schutz gegen ungewolltes Einsperren des Schlüssels im Fahrzeug

Wenn der Schlüssel im Fahrzeug eingeschperrt wird, erfolgt eine automatische Entriegelung des Fahrzeugs. Wenn innerhalb von 45 s keine Tür geöffnet wird, verriegelt sich das Fahrzeug automatisch wieder.

Wenn der Schlüssel im Gepäckraum eingeschperrt wird, erfolgt eine automatische Entriegelung der Gepäckraumklappe.

Einstellungen

Schlüsselloses Verriegeln deaktivieren

- › Das Fahrzeug mit der Taste auf dem Schlüssel verriegeln.
- › Innerhalb von 5 s den Sensor am Türgriff mit dem Finger berühren.

Die Deaktivierung wird durch einmaliges Aufblinken der Blinkleuchten bestätigt.

- › Um die Deaktivierung zu prüfen, mind. 10 s warten und dann am Türgriff ziehen.

Die Tür muss verriegelt bleiben.

Das schlüssellose Verriegeln wird nach dem Entriegeln des Fahrzeugs wieder automatisch aktiviert.

Problemlösung

Das Fahrzeug lässt sich über die Sensoren am Griff nicht entriegeln oder verriegeln

- › Das Fahrzeug mit der Taste auf dem Schlüssel entriegeln oder verriegeln.
- › Anschließend versuchen, das Fahrzeug über die Sensoren am Griff zu entriegeln oder zu verriegeln.
- › Wenn das schlüssellose Verriegeln nicht funktioniert, die Hilfe eines Fachbetriebs in Anspruch nehmen.

I Wenn das Fahrzeug über einen längeren Zeitraum nicht entriegelt wird, kann es automatisch zur Deaktivierung der Funktion kommen.

Bei eingeschalteter Zündung wurde kein Schlüssel gefunden

leuchtet
Eine Meldung darüber, dass kein Schlüssel im Fahrzeug gefunden wurde.

- › Den Schlüssel in das Fahrzeug einlegen.

Alarmanlage

Funktionsweise

Die Alarmanlage löst bei einem Einbruchs- oder Abschleppversuch akustische und optische Signale aus.

Die automatische Aktivierung der Alarmanlage erfolgt ungefähr 30 s nach dem Verriegeln des Fahrzeugs.

Die automatische Deaktivierung der Alarmanlage erfolgt nach dem Entriegeln des Fahrzeugs.

Alarmauslösung

Die aktivierte Alarmanlage löst Alarm aus, wenn eines der folgenden Ereignisse auftritt.

- ▶ Öffnen der Motorraumklappe.
- ▶ Öffnen der Gepäckraumklappe.
- ▶ Öffnen der Tür.
- ▶ Manipulation des Zündschlosses.
- ▶ Abschleppen des Fahrzeugs.
- ▶ Bewegung im Fahrzeug.
- ▶ Plötzlicher und deutlicher Spannungsabfall des Bordnetzes.
- ▶ Abkuppeln des Anhängers.
- ▶ Öffnen der über den Schließzylinder entriegelten Tür.

Ausgelösten Alarm ausschalten

- › Das Fahrzeug entriegeln.

Oder:

- › Die Zündung einschalten.

Funktionsbedingungen

Für die korrekte Funktion der Alarmanlage müssen alle Fenster geschlossen sein.

Ein Anhänger ist unter folgenden Bedingungen in die Alarmanlage eingebunden.

- ✓ Das Fahrzeug ist werkseitig mit einer Anhängervorrichtung ausgestattet.
- ✓ Der Anhänger ist über die Anhängersteckdose mit dem Fahrzeug elektrisch verbunden.
- ✓ Der Anhänger ist nicht mit LED-Rückleuchten ausgestattet.

Wenn bei einem Fahrzeug mit aktivierter Alarmanlage die elektrische Verbindung zum Anhänger unterbrochen wird, werden Warnsignale ausgelöst.

[i] Die Alarmanlage deaktivieren, bevor ein Anhänger an- oder abgekuppelt wird.

Einstellungen

Die folgenden Funktionen der Alarmanlage können gleichzeitig deaktiviert werden.

- ▶ Innenraumüberwachung.
- ▶ Abschleppschutz.

Durch die Deaktivierung wird auch die SAFE-Funktion ausgeschaltet » [Seite 27, Funktionsweise](#).

Deaktivierung

- ▶ Durch doppeltes Verriegeln innerhalb von 2 s.

Oder:

- ▶ Im Infotainment im Menü: **CAR** › › › Menüpunkt für die Innenraumüberwachung.

Oder:

- ▶ Im Infotainment im Menü: **MENU** › › › Menüpunkt für die Innenraumüberwachung.

Die deaktivierten Funktionen werden nach dem Entriegeln und Verriegeln des Fahrzeugs wieder aktiviert.

[i] Die Deaktivierung ist durchzuführen, wenn das Fahrzeug z. B. abgeschleppt oder transportiert wird.

Türen, Fenster und Gepäckraumklappe

Türen

Tür öffnen/schließen

Von außen öffnen

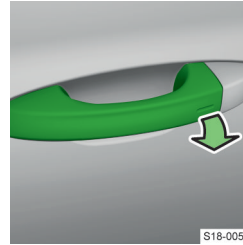

- › Das Fahrzeug entriegeln und am Türgriff ziehen.

S18-0051

Von innen öffnen



- › Am Türöffnungshebel ziehen und die Tür von sich weg drücken.

S18-0144

Von innen schließen

- › Den Zuziehgriff fassen und die Tür schließen.

Kindersicherung an den hinteren Türen

Bedienung

Die Sicherung verhindert das Öffnen der hinteren Türen von innen.

Ein- und ausschalten



S18-0108

- › Die Sicherung mit dem Fahrzeugschlüssel oder einem Schlitzschraubendreher drehen.

A Sicherung ausgeschaltet

B Sicherung eingeschaltet

Sicherung mit elektrischer Bedienung



- › Die **linke** Taste drücken, um die Sicherung in der **linken** Hintertür einzuschalten/auszuschalten.
- › Die **rechte** Taste drücken, um die Sicherung in der **rechten** Hintertür einzuschalten/auszuschalten.

Das Einschalten der Sicherung wird durch Aufleuchten von  in der Taste angezeigt.

Nach dem Einschalten der Sicherung wird auch der elektrische Fensterheber in der jeweiligen Tür blockiert.

Türschutzleiste

Was soll beachtet werden

① HINWEIS

Gefahr einer Beschädigung der Leiste, der Tür sowie der Karosserie!

- ▶ Die Tür nicht zu hastig oder schlagartig öffnen.
- ▶ Die Tür beim Öffnen und Schließen nicht an der Leiste halten, ein freies Ein- und Ausfahren der Leiste ermöglichen.
- ▶ Wenn die Leiste ein freies Schließen der Tür verhindert, die Tür nicht mit Gewalt schließen! Die Leiste abnehmen, die Hilfe eines Fachbetriebs in Anspruch nehmen.

Verwendungszweck

Ausstattungsabhängig können die Türen mit je einer Schutzleiste versehen sein. Diese fährt beim Öffnen der Tür aus und schützt den mittleren Bereich der Türkante vor Beschädigung.

Beim Schließen der Tür fährt die Schutzleiste wieder ein.

Selbsthilfe

Beschädigte Leiste auswechseln

⚠ VORSICHT

Verletzungsgefahr!

- ▶ Beim Umgang mit der Leiste vorsichtig vorgehen.



- › Die Leiste von der Tür abnehmen.

① HINWEIS

- ▶ Wenn ein Teil der Leiste in der Tür verbleibt, die Hilfe eines Fachbetriebs in Anspruch nehmen.



- › Eine neue Leiste in die Nuten einsetzen.
- › Die Leiste eindrücken.

I Eine neue Leiste kann aus den ŠKODA Original Teilen erworben werden.

Fenster - mit elektrischer Bedienung

Was soll beachtet werden

Kraftbegrenzung

Um die Gefahr von Quetschverletzungen beim Schließen der Fenster zu vermindern, verfügt das Fahrzeug über die Kraftbegrenzung.

Bei einem Hindernis wird der Schließvorgang des Fensters angehalten und die Scheibe fährt um einige Zentimeter zurück.

Wenn ein Hindernis das Schließen während der nächsten 10 s wieder verhindert, wird der Schließvorgang erneut unterbrochen und die Scheibe fährt um einige Zentimeter zurück.

Wenn versucht wird, das Fenster innerhalb von 10 s nach dem zweiten Zurückfahren des Fensters erneut zu schließen, obwohl das Hindernis noch nicht beseitigt wurde, wird der Schließvorgang nur gestoppt. In dieser Zeit ist es nicht möglich, die Fenster automatisch zu schließen, indem die Taste bis zum Anschlag gezogen wird. Die Kraftbegrenzung ist jedoch eingeschaltet.

Die Kraftbegrenzung ist erst dann außer Funktion, wenn innerhalb der nächsten 10 s wieder versucht wird, das Fenster zu schließen - das Fenster schließt jetzt mit voller Kraft! Wenn länger als 10 s gewartet wird, ist die Kraftbegrenzung wieder eingeschaltet.

⚠ VORSICHT

Verletzungsgefahr!

- ▶ Die Fenster achtsam schließen, obwohl diese über die Kraftbegrenzung verfügen.

Übersicht der Bedienungstasten in der Fahrertür

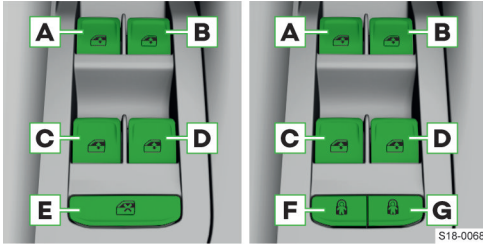

Je nach Ausstattung:

- A** Fenster vorn links
- B** Fenster vorn rechts
- C** Fenster hinten links
- D** Fenster hinten rechts
- E** Deaktivierung/Aktivierung der Tasten in den hinteren Türen
- F** Deaktivierung/Aktivierung der Taste in der Hintertür links (Bestandteil der Kindersicherung mit elektrischer Bedienung)
- G** Deaktivierung/Aktivierung der Taste in der Hintertür rechts (Bestandteil der Kindersicherung mit elektrischer Bedienung)

Bedienung

Öffnen

- ▶ Die entsprechende Taste leicht nach unten drücken und so lange halten, bis das Fenster die gewünschte Position erreicht hat.

Oder:

- ▶ Die entsprechende Taste bis zum Anschlag drücken, das Fenster öffnet sich automatisch. Durch erneutes Drücken der Taste wird der Öffnungsvorgang gestoppt.

Schließen

- ▶ Die entsprechende Taste leicht nach oben ziehen und so lange halten, bis das Fenster die gewünschte Position erreicht hat.

Oder:

- ▶ Die entsprechende Taste bis zum Anschlag ziehen, das Fenster schließt sich automatisch. Durch erneutes Ziehen der Taste wird der Schließvorgang gestoppt.

- I** Nach dem Ausschalten der Zündung lassen sich die Fenster noch für ungefähr 10 Minuten öffnen und schließen, solange keine der Türen geöffnet wird.

Alle Fenster gleichzeitig öffnen

- ▶ Die Taste auf dem Schlüssel gedrückt halten.

Oder:

- ▶ Die Zündung ausschalten, die Fahrertür öffnen und die Taste für das Fahrerfenster bis zum Anschlag gedrückt halten.

- I** Einstellungsabhängig lässt sich nur das Fahrerfenster auf diese Weise öffnen.

Alle Fenster gleichzeitig schließen

- ▶ Die Taste auf dem Schlüssel gedrückt halten.

Oder:

- ▶ Die Zündung ausschalten, die Fahrertür öffnen und die Taste für das Fahrerfenster bis zum Anschlag gezogen halten.

Oder:

- ▶ Bei Fahrzeugen mit schlüssellosem Verriegelungssystem einen Finger auf dem Sensor an der Außenseite des Türgriffs der Vordertür halten.

- I** Einstellungsabhängig lässt sich nur das Fahrerfenster auf diese Weise schließen.

Einstellungen

Die Einstellung der Fensterbedienung erfolgt im Infotainment im folgenden Menü.

CAR > > > Menüpunkt für die Fensterbedienung

Oder:

MENU > > > > Menüpunkt für die Fensterbedienung

Problemlösung

Der Fensterheber ist nach wiederholtem Öffnen und Schließen ohne Funktion

Die Fensterhebermechanik kann überhitzt sein.

- ▶ Die Fensterhebermechanik abkühlen lassen.

Die automatische Fensterbedienung ist nach dem Abklemmen der Fahrzeugbatterie ohne Funktion

- ▶ Die automatische Fensterbedienung aktivieren
» Seite 32.

Aktivierung nach dem Abklemmen der Fahrzeugbatterie

Automatische Fensterbedienung aktivieren

- ▶ Die Zündung einschalten.

- › Die entsprechende Taste nach oben ziehen und das Fenster schließen.
- › Die Taste loslassen.
- › Die entsprechende Taste erneut nach oben ziehen und für 1 s halten.

Schiebe-/Ausstelldach

Was soll beachtet werden

Kraftbegrenzung

Um die Gefahr von Quetschverletzungen beim Schließen des Schiebe-/Ausstelldachs zu vermindern, verfügt das Fahrzeug über die Kraftbegrenzung.

Bei einem Hindernis wird der Schließvorgang der Glasscheibe angehalten und die Scheibe fährt um einige Zentimeter zurück.

Wenn das Hindernis nicht beseitigt wird, wird beim dritten Schließversuch die Kraftbegrenzung außer Funktion gesetzt. Das Schiebe-/Ausstelldach schließt mit voller Kraft.

⚠ VORSICHT
Verletzungsgefahr!

- ▶ Das Schiebe-/Ausstelldach achtsam schließen, obwohl dieses über die Kraftbegrenzung verfügt.

ⓘ HINWEIS

- ▶ Während der Winterzeit vor dem Öffnen gegebenenfalls Eis und Schnee im Bereich des Schiebe-/Ausstelldachs entfernen.
- ▶ Das Schiebe-/Ausstelldach stets vor dem Abklemmen der Batterie schließen.

Funktionsbedingungen

- ✓ Zündung eingeschaltet.
- ✓ Die Außentemperatur ist höher als -20 °C (gilt für das Öffnen des Schiebe-/Ausstelldachs).

Bedienung

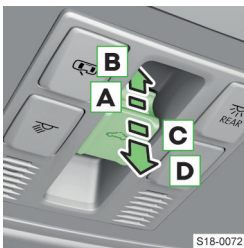

- A** Schrittweise ausstellen
- B** Vollständig ausstellen
- C** Schrittweise zurückstellen
- D** Vollständig zurückstellen

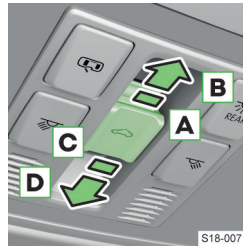

- A** Schrittweise öffnen
- B** Vollständig öffnen
- C** Schrittweise schließen
- D** Vollständig schließen

ⓘ Nach dem Verschieben des Schalters in die Stellung **B** geht das Schiebe-/Ausstelldach in die geräuscharme Stellung (bei einer Geschwindigkeit von ungefähr 80 km/h) auf.

Nach erneutem Verschieben in die Stellung **B** geht das Schiebe-/Ausstelldach vollständig auf.

ⓘ Nach dem Ausschalten der Zündung lässt sich das Schiebe-/Ausstelldach noch für ungefähr 10 Minuten bedienen, solange keine der Türen geöffnet wird.

Komfortbedienung des Schiebe-/Ausstelldachs

Die Komfortbedienung ermöglicht es, das Schiebe-/Ausstelldach mit dem Schlüssel auszustellen ggf. zu schließen.

- › Zum **Ausstellen** die Taste gedrückt halten.
- › Zum **Schließen** die Taste gedrückt halten.

Bei Fahrzeugen mit schlüssellosem Verriegelungssystem ist es möglich, das Schiebe-/Ausstelldach über den Sensor im Türgriff der Vordertür zu **schließen**.

- › Einen Finger auf dem Sensor an der Außenseite des Türgriffs der Vordertür halten.

Problemlösung

Die Bedienung des Schiebe-/Ausstelldachs ist nach dem Abklemmen der Fahrzeugbatterie ohne Funktion

- › Die Bedienung des Schiebe-/Ausstelldachs aktivieren » Seite 34.

Aktivierung nach dem Abklemmen der Fahrzeugbatterie

Aktivierung der Bedienung des Schiebe-/Ausstell-dachs



- › Die Zündung einschalten.
- › Den Schalter ganz nach unten ziehen und festhalten.

Nach ungefähr 10 s geht das Schiebe-/Ausstell-dach auf und wieder zu.

- › Den Schalter loslassen.

Sonnenschutzrollo - mit elektrischer Bedienung

Bedienung



- ☰ Öffnen
- ☷ Schließen

- › Die Taste drücken oder halten, um das Rollo zu **bewegen**.
- › Die Taste drücken oder loslassen, um die Bewegung des Rollos zu **stoppen**.

Aktivierung nach dem Abklemmen der Fahrzeugbatterie

- › Die Zündung einschalten.
- › Die Taste ☰ gedrückt halten. Das Sonnenschutzrollo geht auf und wieder zu.
- › Die Taste loslassen.

Sonnenschutzrollos für die hinteren Türscheiben

Bedienung

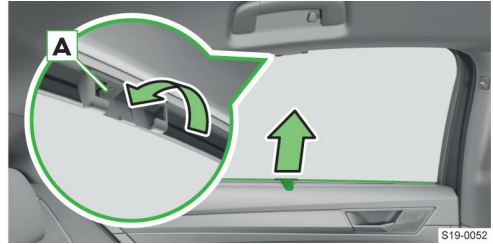

Abblenden

- › Das Sonnenschutzrollo am Griff herausziehen und in die Halterung **A** einhängen.

Einrollen

- › Das Sonnenschutzrollo am Griff aus der Halterung nehmen und langsam einrollen lassen.

Sonnenblenden

Hochklappen und Herunterklappen

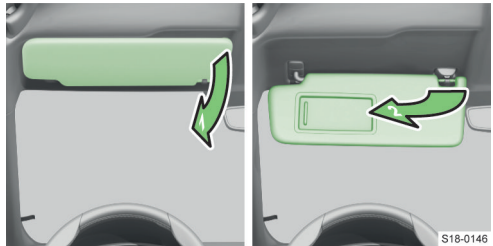

- 1 Blende zur Frontscheibe schwenken
- 2 Blende zur Tür schwenken

⚠ VORSICHT

An den Sonnenblenden befestigte Gegenstände können die Sicht nach außen einschränken.

Beim plötzlichen Bremsen oder beim Aufprall können diese auch Verletzungen verursachen.

- ▶ Keine Gegenstände an den Sonnenblenden befestigen.

Gepäckraumklappe - mit manueller Bedienung

Bedienung

Öffnen



S18-0054

- › Den Griff drücken und die Klappe anheben.

Die Öffnungsmöglichkeit durch Drücken des Griffs wird ab einer Geschwindigkeit von 5 km/h deaktiviert. Nach dem Anhalten und Öffnen einer Tür wird diese wieder aktiviert.

Schließen

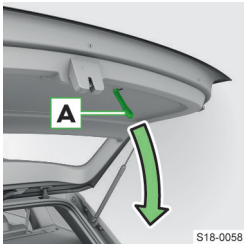

S18-0058

- › Die Halterung **A** fassen und die Klappe nach unten ziehen.

⚠ VORSICHT

Gefahr des Öffnens der Klappe während der Fahrt!

- › Sicherstellen, dass nach dem Schließen der Klappe die Verriegelung eingerastet ist.

Verzögerte Klappenverriegelung einstellen

Wenn die Klappe mit der Taste  auf dem Schlüssel entriegelt wird, wird die Klappe nach dem Schließen automatisch wieder verriegelt.

Der Zeitraum, nach dessen Ablauf die Klappe nach dem Schließen automatisch verriegelt wird, kann von einem Fachbetrieb eingestellt werden.

Gepäckraumklappe - mit elektrischer Bedienung

Bedienung

⚠ VORSICHT

Verletzungsgefahr!

- › Die Klappe nur dann bedienen, wenn sich keine Personen oder Gegenstände im Schwenkbereich befinden.

⚠ VORSICHT

Gefahr des Öffnens der Klappe während der Fahrt!

- › Sicherstellen, dass nach dem Schließen der Klappe die Verriegelung eingerastet ist.

ⓘ HINWEIS

- › Die Klappe während der Bewegung nicht manuell schließen.
- › Vor der Bedienung der Klappe prüfen, ob sich im Schwenkbereich keine Gegenstände befinden, die die Klappe beschädigen könnten. Ebenfalls prüfen, ob sich in unmittelbarer Fahrzeugumgebung keine Gegenstände befinden, die den Fahrzeuginnenraum sowie die transportierten Gegenstände beschädigen könnten.

ⓘ Falls die Klappe beim Öffnen auf ein Hindernis trifft, hält diese an und ein akustisches Signal ertönt.

ⓘ Bei selbsttätigem Schließen der Klappe, z. B. unter Schneelast, ertönt ein unterbrochener Signalton.

Griff in der Klappe



S18-0054

- › Den Griff drücken, um die Klappe zu öffnen, zu schließen oder die Bewegung der Klappe zu stoppen.

Die Öffnungsmöglichkeit durch Drücken des Griffs wird ab einer Geschwindigkeit von 5 km/h deaktiviert. Nach dem Anhalten und Öffnen einer Tür

wird diese wieder aktiviert.

Taste in der Klappe



S18-0061

- › Die Taste drücken, um die Klappe zu öffnen, zu schließen oder die Bewegung der Klappe zu stoppen.

Taste in der Tür



S18-0059

- › Um die Klappe zu öffnen, die Taste ziehen und halten, bis die Klappe beginnt, sich zu öffnen.
- › Um die Klappe zu schließen, die Taste ziehen und halten, bis die Klappe vollständig geschlossen ist.

- › Um die Bewegung der Klappe zu stoppen, die Taste ziehen oder loslassen.

Taste auf dem Schlüssel



S18-0060

- › Die Taste  halten, um die Klappe zu öffnen, zu schließen oder die Bewegung der Klappe zu stoppen.

Die Schließmöglichkeit besteht nur bei Fahrzeugen mit schlüssellosem Verriegelungssystem. Der Schlüssel darf nicht im Fahrzeug sein und

muss sich in einer Entfernung von max. 2 m von der Klappe befinden.

-  Die Klappe kann auch geschlossen werden, indem diese kurz nach unten gezogen wird.

Einstellungen

Oberste Position der Klappe einstellen und speichern

Es ist sinnvoll, die oberste Position der Klappe einzustellen, z. B. bei begrenztem Raum für die Öffnung der Klappe aufgrund der Garagenhöhe.

- › Die Klappe in der gewünschten Position anhalten.
- › Die Taste  an der Unterkante der Klappe gedrückt halten, bis ein akustisches Signal ertönt.

Oberste Ausgangsposition der Klappe wiederherstellen

- › Die Klappe manuell bis zum Anschlag vorsichtig anheben.
- › Die Taste  an der Unterkante der Klappe gedrückt halten, bis ein akustisches Signal ertönt.

Problemlösung

Die Klappe reagiert nicht auf das Öffnungssignal

- › Ein eventuelles Hindernis, z. B. Schnee, entfernen.

Oder:

- › Den Griff in der Klappe drücken und die Klappe anheben.

Oder:

- › Die Klappe mechanisch entriegeln » Seite 37.

Die Klappe reagiert nicht auf das Schließsignal

- › Die Klappe manuell schließen.

① HINWEIS

- › Die Klappe langsam schließen, beim Nachdrücken der Klappe in das Schloss auf die Mitte der Hinterkante der Klappe drücken.

Elektrische Gepäckraumklappe berührungslos bedienen

Funktionsbedingungen

- ✓ Zündung ausgeschaltet.
- ✓ Sie haben den Fahrzeugschlüssel bei sich.
- ✓ An der Anhängersteckdose ist kein Anhänger oder kein anderes Zubehör angeschlossen.

Bedienung

Klappe öffnen/schließen

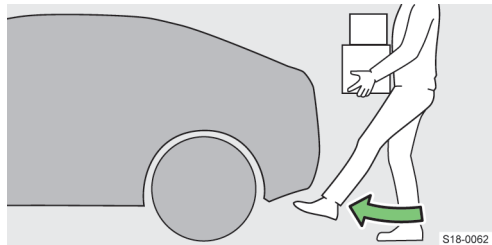

S18-0062

- › Stellen Sie sich mittig hinter den Stoßfänger.
- › Einen Fuß in einer zügigen Bewegung unter den Stoßfänger führen und wieder entfernen.

Wenn sich die Klappe nicht bewegt, einige Sekunden warten und die Schwenkbewegung wiederholen.

Schließanzeige

Beim Schließen der Klappe ertönen akustische Signale.

Klappenbewegung stoppen/wiederherstellen

Die Klappenbewegung kann durch eine zügige Schwenkbewegung mit dem Fuß gestoppt werden. Durch eine anschließende Schwenkbewegung mit dem Fuß wird die Klappenbewegung wiederhergestellt.

Einschränkung

Die Systemfunktion kann z. B. in den folgenden Fällen eingeschränkt sein.

- ▶ Platzregen.
- ▶ Verschmutzter hinterer Stoßfänger.

Einstellungen

Aktivieren und deaktivieren

Die Aktivierung und Deaktivierung der Funktion erfolgt im Infotainment im folgenden Menü.

CAR >  > 

Oder:

MENU >  >  > 

Wir empfehlen, die Funktion in den folgenden Fällen zu deaktivieren.

- ▶ Montage eines Dachgepäckträgers.
- ▶ Ankuppeln eines Anhängers oder eines anderen Zubehörs an die Anhängervorrichtung.
- ▶ Fahrzeugwäsche.
- ▶ Wartungs- und Reparaturarbeiten im hinteren Fahrzeugbereich.

Gepäckraumklappe entriegeln

Entriegeln

Wenn sich die Gepäckraumklappe nicht öffnen lässt, kann diese manuell wie folgt entriegelt werden.

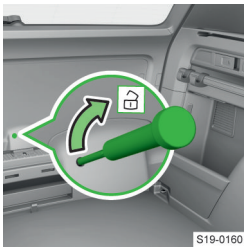

S19-0160

- › In die Öffnung in der Verkleidung einen Schraubendreher einführen.
- › Die Klappe durch Bewegung in Pfeilrichtung entriegeln.

Sitze, Lenkrad und Spiegel

Vordersitz - mit manueller Bedienung

Bedienungselemente am Sitz

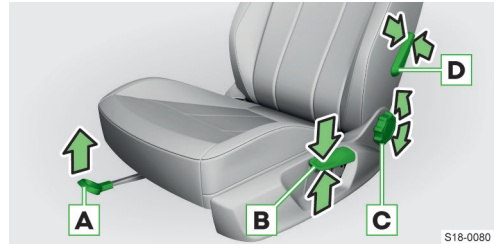

S18-0080

- A** In Längsrichtung einstellen - nach dem Loslassen des Bedienungshebels muss die Verriegelung hörbar einrasten
- B** Höhe einstellen
- C** Neigung der Sitzlehne einstellen - bei der Einstellung sich nicht an die Sitzlehne anlehnen
- D** Lendenwirbelstütze einstellen: Ausmaß der Wölbung

Im Einstellmechanismus für die Lehnenneigung kann nach einiger Betriebszeit ein Spiel entstehen.

Klappbare Beifahrersitzlehne

Vorklappen

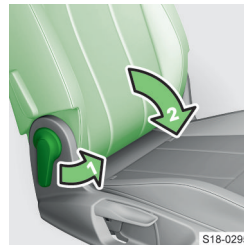

S18-0295

- › Am Bedienungshebel ziehen.
- › Die Lehne vorklappen, bis diese hörbar einrastet.

Zurückklappen

- › Am Bedienungshebel ziehen.
- › Die Lehne zurückklappen, bis diese hörbar einrastet.

Vordersitz - mit elektrischer Bedienung

Bedienungselemente am Sitz

Sitzfläche einstellen

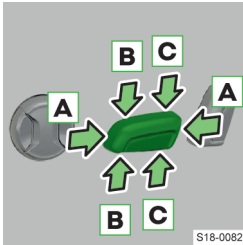

- A** In Längsrichtung einstellen
- B** Neigung einstellen
- C** Höhe einstellen

S18-0082

Sitzlehne einstellen

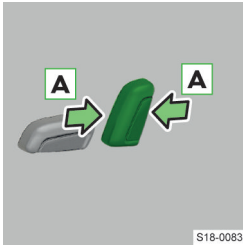

- A** Neigung einstellen

S18-0083

Lendenwirbelstütze einstellen

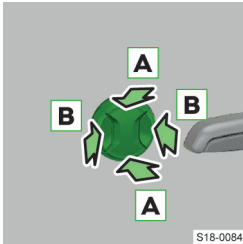

- A** Position der Wölbung einstellen
- B** Ausmaß der Wölbung einstellen

S18-0084

Länge der Sitzfläche manuell einstellen

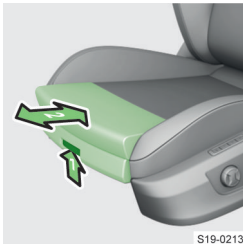

- › Den Entriegelungsgriff drücken.
- › Den vorderen Teil der Sitzfläche nach vorn oder nach hinten schieben.

S19-0213

Memory-Funktion des Sitzes

Funktionsweise

Gilt für Fahrzeuge mit elektrisch verstellbarem Fahrersitz.

Mit jeder der Memory-Tasten am Fahrersitz kann die eingestellte Fahrersitz- und Außenspiegelposition gespeichert und wieder abgerufen werden.

Ausstattungsabhängig kann auch der Beifahrersitz über die Memory-Funktion verfügen.

Bedienung

Gespeicherte Position abrufen

- › Bei ausgeschalteter Zündung und geöffneter Fahrertür die gewünschte Memory-Taste **drücken**.
- › In anderen Fällen die Taste **halten**, z. B. bei eingeschalteter Zündung oder geschlossener Fahrertür.

Die Beifahrersitzposition ist auf ähnliche Weise abrufbar.

Positionsänderung stoppen

- › Bei ausgeschalteter Zündung und geöffneter Fahrertür eine beliebige Taste am einzustellenden Sitz **drücken**.

Oder:

- › Die Taste  auf dem Schlüssel drücken.
- › In anderen Fällen die gehaltene Memory-Taste **loslassen**.

Einstellungen

Fahrersitz- und Außenspiegelposition für Vorwärtsfahrt speichern

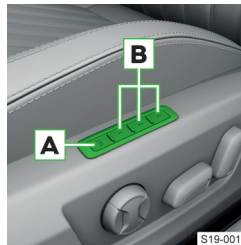

- › Die Zündung einschalten.
- › Den Sitz sowie die Außenspiegel einstellen.
- › Die Taste **A** und innerhalb von 10 s eine der Speichertasten **B** drücken.

S19-0011

Das Speichern wird mit einem akustischen Signal

bestätigt.

[i] Die Sitzposition kann gespeichert werden, wenn der Neigungswinkel der Sitzlehne gegenüber der Sitzfläche kleiner als circa 110° ist und der Sitz sich in keiner der Endstellungen befindet.

Beifahrersitzposition speichern

Die Speicherung der Beifahrersitzposition ist analog zur Speicherung der Fahrersitzposition möglich.

Beifahreraußenspiegelposition für Rückwärtsfahrt speichern

- › Die Zündung einschalten.
- › Die Anklappfunktion des Spiegels im Infotainment im folgenden Menü aktivieren.

CAR >  > 

Oder:

MENU >  >  > 

- > Den Drehknopf für die Außenspiegel in die Position R stellen.
- > Den Rückwärtsgang einlegen.
- > Den Spiegel in die gewünschte Position einstellen.
- > Den Rückwärtsgang herausnehmen.

Die eingestellte Spiegelposition wird gespeichert.

I Bei einer Änderung der gespeicherten Sitz- und Außenspiegelposition für die Vorwärtsfahrt muss die Befahraußenspiegelposition für die Rückwärtsfahrt neu gespeichert werden.

Zweite Sitzreihe

Zweite Sitzreihe einstellen

Sitze in Längsrichtung verschieben

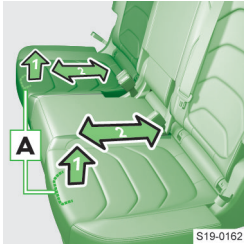

- > Den Hebel **A** ziehen und den Sitz verschieben.
- Der Sitz muss hörbar einrasten.

S19-0162

Neigung der Sitzlehnen einstellen

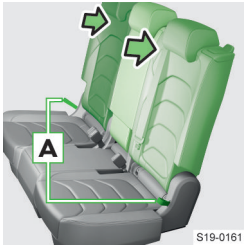

- > An der Schlaufe **A** ziehen und die Neigung der Sitzlehne einstellen.
- Die Lehne muss hörbar einrasten.

S19-0161

Zugang zur dritten Sitzreihe

Gilt für die Siebensitzer-Variante des Fahrzeugs.

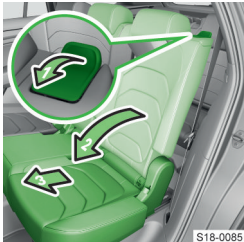

- > Den Entriegelungsgriff ziehen.
- > Die Sitzlehne vorklappen und den Sitz nach vorn verschieben.

S18-0085



S18-0086

- > Um an die dritte Sitzreihe einfacher zu gelangen, den Sicherheitsgurt an der Lasche befestigen.

Sitz in die Ausgangsstellung einstellen

- > Den Sitz in Längsrichtung einstellen.
- > Die Sitzlehne zurückklappen.
- > Dies durch Ziehen am Sitz sowie an der Sitzlehne prüfen.

Sitzlehnen vorklappen

Vor dem Vorklappen

HINWEIS

Gefahr einer Beschädigung der Luftaustrittsdüsen sowie der Vordersitze.

- > Die Kopfstützen der zweiten Sitzreihe so tief wie möglich einstellen.
- > Die Stellung der Vordersitze so anpassen, dass diese von den vorgeklappten Sitzlehnen nicht beschädigt werden.

Lehnen vom Fahrgastraum aus vorklappen

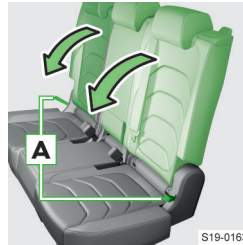

S19-0163

- > An der Schlaufe **A** ziehen.
- > Die Lehne vorklappen, bis diese hörbar einrastet.

Lehnen vom Gepäckraum aus vorklappen



S19-0145

- > Am Hebel ziehen.
- Die Lehne wird entriegelt und teilweise vorgeklappt.
- > Die Lehne vorklappen, bis diese hörbar einrastet.

Lehnen zurückklappen

- > An der Schlaufe ziehen.
- > Die Lehne zurückklappen, bis diese hörbar einrastet.

Mittlere Lehne vorklappen



- › Die Sicherungstaste drücken und die Lehne vorklappen.

Mittlere Lehne zurückklappen

- › Die Lehne zurückklappen, bis diese hörbar einrastet.

Parkstellung der hinteren Sicherheitsgurte



Dritte Sitzreihe

Sitze der dritten Sitzreihe vor- und hochklappen

Vor dem Vorklappen

- › Die zweite Sitzreihe nach vorn verschieben.
- › Die aufrollbare Gepäckraumabdeckung herausnehmen.

Vorklappen



- › Den Entriegelungsgriff drücken.
- › Die Sitzlehne vorklappen.

Zurückklappen

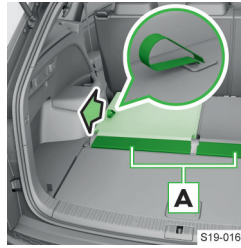

- › Bei Fahrzeugen mit dem variablen Ladeboden, die klappbaren Teile **A** auf den variablen Ladeboden legen.
- › An der Schlaufe ziehen. Die Sitzlehne muss hörbar einrasten.

Vor dem Hochklappen

- › Die Schlosungen der Sicherheitsgurte lösen.

ⓘ HINWEIS

Gefahr einer Beschädigung der Gurtschlösser, der Schlosungen sowie der Sitze.

- › Die Gurtbänder müssen vollständig aufgerollt sein.
- › Die Sitzlehnen vorklappen.

Hochklappen

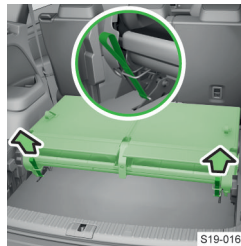

- › An den Schlaufen gleichzeitig ziehen.

Einklappen

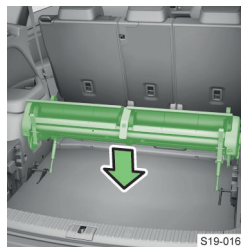

- › Auf die Sitze drücken.

Kopfstützen

Kopfstützen einstellen

Kopfstützen vorn

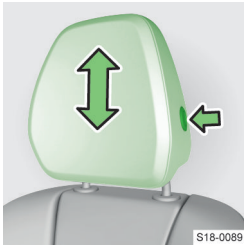

- › Die Sicherungstaste halten und die Stütze in die gewünschte Richtung verschieben.

Kopfstützen in der zweiten Reihe

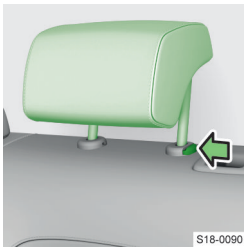

- › Die Stütze in die gewünschte Richtung verschieben.
- Beim Verschieben nach unten muss die Sicherungstaste gedrückt gehalten werden.

Kopfstützen in der dritten Reihe



- › Die Stütze in die gewünschte Richtung verschieben.
- Beim Verschieben nach unten muss die Sicherungstaste gedrückt gehalten werden.

Klappbare Seitenwangen der Kopfstütze hinten

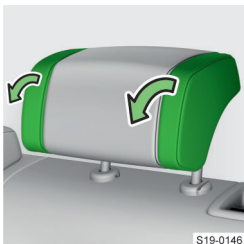

- Die vorgeklappten Seitenwangen reduzieren eine unkontrollierte Kopfbewegung seitwärts, z. B. beim Schlafen.
- › Die Kopfstütze in die erste herausgezogene Position einstellen.
 - › Die Seitenwangen der

Kopfstütze vorklappen.

Kopfstützen hinten herausnehmen und einsetzen

Herausnehmen

Gilt für die zweite Sitzreihe.

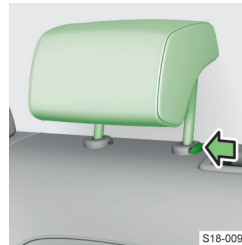

- › Die jeweilige Sitzlehne teilweise vorklappen.
- › Die Stütze nach oben bis zum Anschlag verschieben.
- › Die Sicherungstaste drücken und die Stütze herausnehmen.

Einsetzen

- › Die Stütze in die Sitzlehne einschieben.
- Die Sicherungstaste muss hörbar einrasten.

Armlehne vorn

Einstellungen

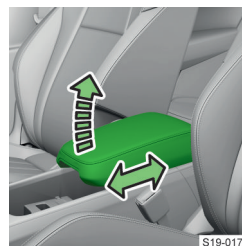

- Höhe einstellen
- › Die Lehne in eine der Raststellungen anheben.
- Herunterklappen
- › Die Lehne über die höchste Raststellung hinaus anheben und wieder herunterklappen.

In Längsrichtung einstellen

- › Die Lehne in die gewünschte Position verschieben.

Armlehne hinten

Einstellungen



- › Die Armlehne herunterklappen.
- Die heruntergeklappte Armlehne ist als Ablagetisch verwendbar.

Lenkrad

Lenkrad einstellen

⚠ WARNUNG

Unfallgefahr!

- › Das Lenkrad nicht während der Fahrt einstellen.



› Den Sicherungshebel nach unten schwenken.



› Das Lenkrad in die gewünschte Position einstellen.

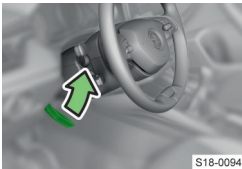

› Den Sicherungshebel bis zum Anschlag drücken.

Problemlösung

Servolenkung gestört

leuchtet - Totalausfall der Servolenkung, Ausfall der Lenkunterstützung

- › Die Zündung ausschalten, den Motor anlassen und einige Meter zurücklegen.
- › Wenn die Kontrollleuchte nicht erlischt, nicht weiterfahren. Die Hilfe eines Fachbetriebs in Anspruch nehmen.

leuchtet - Teilausfall der Servolenkung, mögliche Verminderung der Lenkkraftunterstützung

- › Die Zündung ausschalten, den Motor anlassen und einige Meter zurücklegen.
- › Wenn die Kontrollleuchte nicht erlischt, ist die Weiterfahrt mit entsprechend vorsichtiger Fahrweise möglich. Die Hilfe eines Fachbetriebs in Anspruch nehmen.

Lenksäulenverriegelung gestört

blinkt
Meldung bezüglich einer Störung der Lenksäulenverriegelung

- › Das Fahrzeug abstellen.
- › Die Hilfe eines Fachbetriebs in Anspruch nehmen.

Nach dem Ausschalten der Zündung ist es dann nicht mehr möglich, die Zündung einzuschalten, die Lenkung zu verriegeln und die elektrischen Verbraucher einzuschalten.

blinkt
Meldung bezüglich einer Störung der Lenkungssperre

- › Die Weiterfahrt ist mit entsprechend vorsichtiger Fahrweise möglich. Die Hilfe eines Fachbetriebs in Anspruch nehmen.

Lenksäulenverriegelung nicht entriegelt

blinkt
Meldung bezüglich der notwendigen Lenkradbewegung

- › Das Lenkrad etwas hin und her bewegen.
- › Wenn die Lenkung nicht entriegelt wird, das Fahrzeug abstellen und die Hilfe eines Fachbetriebs in Anspruch nehmen.

Innenspiegel

Bedienung

Innenspiegel mit manueller Verdunkelung

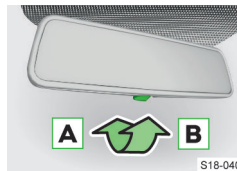

- A** Spiegel nicht verdunkelt
- B** Spiegel verdunkelt

Innenspiegel mit automatischer Verdunkelung

Die Spiegelverdunkelung wird nach dem Motorstart automatisch durch die Sensoren im Spiegel gesteuert.

VORSICHT
Unfallgefahr!

Ein leuchtendes Display z. B. eines Mobiltelefons oder Navigationsgeräts kann die Funktion der automatischen Spiegelverdunkelung beeinträchtigen.

- ▶ Diese Geräte nicht in der Nähe des Spiegels befestigen.

Außenspiegel

Bedienung

Die Spiegel können ausstattungsabhängig manuell oder elektrisch anklappbar sein.

Stellungen des Drehknopfes

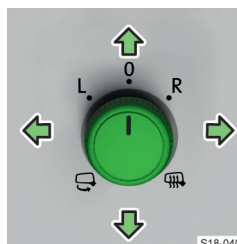

- L** Spiegelfläche links einstellen
- 0** Bedienung ausschalten
- R** Spiegelfläche rechts einstellen
- Spiegel elektrisch anklappen (zum Zurückklappen eine an-

dere Stellung wählen)

- ☒ Spiegel bei laufendem Motor beheizen

Spiegelfläche einstellen

- › Die Stellung **L** oder **R** wählen.
- › Den Drehknopf in Richtung der Pfeile bewegen.

Elektrisch anklappbare Spiegel automatisch anklappen

Die Spiegel werden beim Verriegeln des Fahrzeugs angeklappt und beim Entriegeln zurückgeklappt, wenn diese Funktion aktiviert ist.

i Das Verriegeln des Fahrzeugs wird nicht durch das Anklappen der Spiegel angezeigt. Das Verriegeln des Fahrzeugs wird durch das Blinken der Blinkleuchten angezeigt.

Manuell anklappbare Spiegel

- › Den Spiegel mit Handdruck an das Seitenfenster anklappen.

Spiegelflächen synchron einstellen

Bei der Einstellung der Spiegelfläche des Fahrerspiegels wird gleichzeitig die Spiegelfläche des Beifahrerspiegels eingestellt, wenn diese Funktion aktiviert ist.

Spiegel mit Memory-Funktion

Gilt für Fahrzeuge mit elektrisch verstellbarem Fahrersitz.

Die aktuelle Einstellung der Außenspiegelflächen kann im Speicher des Fahrersitzes » Seite 38 oder des Funkschlüssels » Seite 26 gespeichert werden.

Beifahrerspiegelfläche beim Rückwärtsfahren absenken

Gilt für Fahrzeuge mit elektrisch verstellbarem Fahrersitz.

Die Spiegelfläche des Beifahrerspiegels nimmt die im Speicher des Fahrersitzes » Seite 38 oder des Funkschlüssels » Seite 26 gespeicherte Position ein, um die Sicht beim Rückwärtsfahren zu verbessern.

Bedingungen

- ✓ Die Funktion ist im Infotainment aktiviert.
- ✓ Die Spiegelposition ist gespeichert.
- ✓ Der Rückwärtsgang ist eingelegt.
- ✓ Der Drehknopf befindet sich in der Stellung **R**.

Der Spiegel nimmt die Ausgangsstellung bei der Vorwärtsfahrt mit einer Geschwindigkeit über 15 km/h oder nach dem Ausschalten der Zündung automatisch wieder ein.

⚠ WARNUNG

Unfallgefahr!

Die Außenspiegel lassen Objekte weiter entfernt erscheinen.

- ▶ Den Innenspiegel verwenden, um den Abstand zu nachfolgenden Fahrzeugen zu bestimmen.

ⓘ HINWEIS

Gefahr einer Spiegelbeschädigung!

- ▶ Wenn der elektrisch anklappbare Spiegel durch äußere Einflüsse (z. B. durch einen Aufprall beim Rangieren) ausgeschwenkt wird, den Spiegel mit dem Drehknopf anklappen und ein hörbares Klappgeräusch abwarten.

Einstellungen

Die Aktivierung oder Deaktivierung des automatischen Anklappens der Außenspiegel, der Synchronverstellung der Spiegelflächen sowie der Absenkung der Beifahrerspiegelfläche beim Rückwärtsfahren erfolgt im Infotainment im folgenden Menü.

CAR ›  › 

Oder:

MENU ›  ›  › 

Problemlösung

Elektrische Spiegelbedienung gestört

- › Die Spiegelfläche durch einen leichten Fingerdruck einstellen.

⚠ VORSICHT

Verbrennungsgefahr!

- ▶ Aufgeheizte Außenspiegelflächen nicht berühren.

Rückhaltesysteme und Airbags

Sicherheitsgurte

Funktionsweise

Richtig angelegte Sicherheitsgurte bieten bei einem Unfall einen sehr guten Schutz. Sie verringern das Risiko einer Verletzung und erhöhen die Überlebenschance bei einem schweren Unfall.

⚠️ WARNUNG

- ▶ Die Sicherheitsgurte dürfen nicht ausgebaut oder anderweitig verändert werden.
- ▶ Nicht versuchen, die Sicherheitsgurte selbst zu reparieren. Einen beschädigten Sicherheitsgurt unverzüglich von einem Fachbetrieb ersetzen lassen.

Gurtaufrollautomat

Die Aufrollautomatik blockiert den Gurt bei ruckartigem Zug am Gurt. Die Sicherheitsgurte blockieren z. B. bei einer Vollbremsung, beim Beschleunigen, in Kurven sowie bei einer Fahrzeugneigung.

⚠️ WARNUNG

- ▶ Wenn der Sicherheitsgurt bei ruckartigem Zug nicht blockiert wird, den Aufrollautomaten von einem Fachbetrieb prüfen lassen.

Gurtstraffer

Die Sicherheit für den **angegurteten** Fahrer, Beifahrer sowie die Fahrzeuginsassen auf den äußeren Sitzplätzen der zweiten Sitzreihe wird durch die Gurtstraffer an den Aufrollautomaten der vorderen und der äußeren Sicherheitsgurte der zweiten Sitzreihe erhöht.

Der Sicherheitsgurt wird bei einem Aufprall einer bestimmten Unfallschwere durch den Gurtstraffer gestrafft, sodass eine unerwünschte Körperbewegung verhindert wird.

Der Gurtstraffer kann auch bei nicht angelegtem Sicherheitsgurt ausgelöst werden.

Bei einem Überschlag, bei **leichten** Kollisionen sowie bei Unfällen, bei denen keine erheblichen Kräfte wirksam werden, erfolgt **keine Auslösung** der Gurtstraffer.

☑️ Beim Auslösen des Gurtstraffers wird Rauch freigesetzt. Dies deutet auf keinen Fahrzeugbrand hin.







Reversible Gurtstraffer

Fahrzeuge mit proaktivem Insassenschutzsystem verfügen über reversible Gurtstraffer » Seite 195.

Die reversiblen Gurtstraffer erhöhen die Sicherheit für den angegurteten Fahrer und Beifahrer, indem der Sicherheitsgurt in kritischen Fahrsituationen automatisch dicht über den Körper gestrafft und anschließend wieder gelöst wird.

Statusanzeige im Display des Kombi-Instruments

Je nach Displaytyp kann die Anzeige wie folgt erfolgen.

-  leuchtet - nicht angelegter Sicherheitsgurt vorn ggf. hinten
-  leuchtet - nicht besetzter Rücksitz
-  leuchtet - nicht angelegter Sicherheitsgurt auf dem Rücksitz
-  leuchtet - nicht angelegter Sicherheitsgurt auf dem Rücksitz
-  leuchtet - angelegter Sicherheitsgurt auf dem Rücksitz
-  leuchtet - angelegter Sicherheitsgurt auf dem Rücksitz
-  leuchtet - angelegter Sicherheitsgurt auf dem Rücksitz

Bedienung

Gurt anlegen

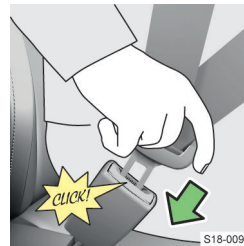

- ▶ Die Schlosszunge greifen und das Gurtband langsam über Brust und Becken in Richtung Gurtschloss ziehen.
- ▶ Die Schlosszunge in das Gurtschloss stecken, bis diese hörbar einrastet.
- ▶ Eine Zugprobe durchführen, ob die Schlosszunge sicher eingerastet ist.

Gurt ablegen

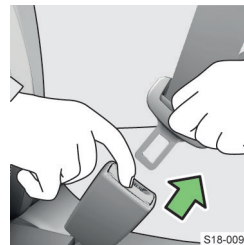

- ▶ Die Schlosszunge greifen und durch Drücken der roten Taste lösen.
- ▶ Das Gurtband halten, damit es sich beim Aufrollen nicht verdreht.

Gurt mit zwei Schliessungen anlegen und ablegen

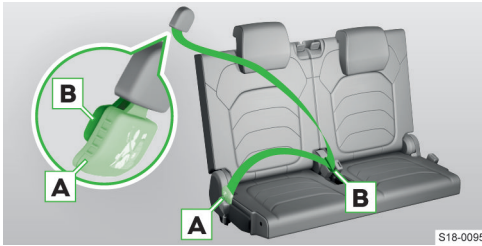

- › **Zum Anlegen** das Gurtband langsam an der Schliessung **A** ziehen.
- › Die Schliessung **A** in das Gurtschloss stecken, bis diese hörbar einrastet.
- › Das Gurtband an der Schliessung **B** langsam über Brust und Becken ziehen.
- › Die Schliessung **B** in das zweite Gurtschloss stecken, bis diese hörbar einrastet.
- › Eine Zugprobe durchführen, ob die Schliessungen sicher eingerastet sind.
- › **Zum Ablegen** die Schliessung **B** greifen und durch Drücken der roten Taste lösen.
- › Die Schliessung **A** greifen und durch Drücken der roten Taste lösen.
- › Das Gurtband halten, damit es sich beim Aufrollen nicht verdreht.

Einstellungen

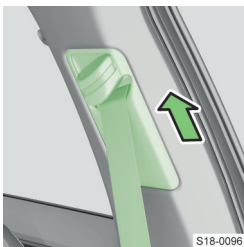

- › Den Umlenkbeschlag nach oben verschieben, um die Höhe zu vergrößern.

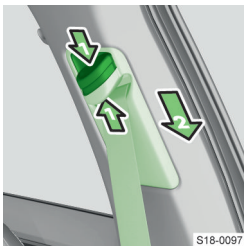

- › Die Sicherungstaste drücken und den Umlenkbeschlag nach unten verschieben, um die Höhe zu verringern.
- › Nach dem Einstellen durch ruckartiges Ziehen am Gurt prüfen, ob der Umlenkbeschlag sicher eingerastet ist und ob der Gurt zuverlässig blockiert.

Problemlösung

Blockierter Gurtaufrollautomat



- › Das Gurtband in der Mitte greifen und zügig in Pfeilrichtung ziehen.
- › Das Gurtband halten und langsam aufrollen lassen.
- › Eine Zugprobe durchführen, ob der Aufrollautomat richtig funktioniert.
- › Wenn das Gurtband immer noch blockiert ist, den Entriegelungsvorgang ein- oder zweimal wiederholen.
- › Wenn das Gurtband weiterhin blockiert ist, die Hilfe eines Fachbetriebs in Anspruch nehmen.

Kindersitz

Was soll beachtet werden

Für den Einbau und die Benutzung des Kindersitzes die Hinweise in dieser Betriebsanleitung sowie in der Anleitung des Kindersitzherstellers beachten.

Wir empfehlen aus Sicherheitsgründen, Kinder immer auf den Rücksitzen zu befördern. Kinder auf dem Beifahrersitz nur in Ausnahmefällen befördern.

Kindersitze gemäß der Norm ECE-R 44 der Europäischen Wirtschaftskommission verwenden.

Kindersitze gemäß der Norm ECE-R 44 sind mit dem Prüfzeichen: großes E im Kreis, darunter die Prüfnummer, gekennzeichnet.

Wir empfehlen, Kindersitze aus dem ŠKODA Original Zubehör zu verwenden. Diese Kindersitze wurden für die Verwendung in ŠKODA Fahrzeugen entwickelt und geprüft. Sie erfüllen die Norm ECE-R 44.

⚠️ WARNUNG

- ▶ Beim Einbau des Kindersitzes auf einem Sitz in der zweiten ggf. dritten Sitzreihe, den zugehörigen Sitz davor so einstellen, dass es zu keinem Kontakt zwischen dem Kindersitz und dem Sitz davor bzw. dem im Kindersitz beförderten Kind kommt.
- ▶ Vor dem Einbau eines vorwärts gerichteten Kindersitzes die jeweilige Kopfstütze so tief wie möglich einstellen.
- ▶ Wenn die Kopfstütze den Einbau des Kindersitzes verhindert, muss die Kopfstütze ausgebaut werden.
Nach dem Ausbau des Kindersitzes die Kopfstütze wieder einbauen.
- ▶ Beim Einbau des Kindersitzes den Kontakt im Bereich des Dachs und der hinteren Säule vermeiden. Bei der Auslösung des Kopfairbags besteht Verletzungsgefahr.
- ▶ Bei Verwendung eines separaten Kindersitzpolsters die Kopfstütze so einstellen, dass der Kopf des Kindes sich bündig auf der Höhe der Kopfstützenoberkante befindet, jedoch über diese nicht herausragt.

Verwendung des Kindersitzes auf dem Beifahrersitz

Bei Verwendung eines Kindersitzes auf dem Beifahrersitz sind die landesspezifischen Vorschriften zu beachten.

Niemals einen Kindersitz verwenden, in dem das Kind mit dem Rücken zur Fahrtrichtung auf einem Sitz befördert wird, der durch einen davor untergebrachten aktiven Airbag geschützt wird. Das Kind könnte schwer oder sogar tödlich verletzt werden.

Darauf weisen auch die folgenden Aufkleber hin.



Aufkleber auf der Beifahrer-Sonnenblende.

S18-0389



Aufkleber an der mittleren Karoseriesäule auf der Beifahrerseite.

S18-0390

Bei Verwendung eines Kindersitzes, in dem das Kind auf dem Beifahrersitz befördert wird, sind die folgenden Hinweise zu beachten.

- ▶ Bei Verwendung eines Kindersitzes, in dem das Kind mit dem Rücken zur Fahrtrichtung befördert wird, unbedingt den Beifahrer-Frontairbag abschalten.
- ▶ Die Beifahrersitzlehne nach Möglichkeit senkrecht einstellen, sodass zwischen der Sitzlehne und dem Kindersitz ein stabiler Kontakt besteht.
- ▶ Den Beifahrersitz nach Möglichkeit nach hinten verschieben, sodass kein Kontakt zwischen dem Beifahrersitz und dem dahinter platzierten Kindersitz besteht.
- ▶ Den höheninstellbaren Beifahrersitz möglichst weit nach oben einstellen.
- ▶ Den Beifahrer-Sicherheitsgurt möglichst weit nach oben einstellen.

⚠️ WARNUNG

Gefahr einer Halsverletzung des beförderten Kindes durch den Sicherheitsgurt!

- ▶ Bei Kindersitzen der Gruppe 2 und 3 darauf achten, dass sich der an der Kindersitzkopfstütze angebrachte Umlenkbeschlag vor oder in gleicher Höhe mit dem Umlenkbeschlag an der mittleren Karoseriesäule befindet.
- ▶ Die Höhe des Beifahrer-Sicherheitsgurts so einstellen, dass der Gurt knickfrei durch den Umlenkbeschlag geführt und nicht über die Kante des Umlenkbeschlags verbogen wird.

⚠️ WARNUNG

- ▶ Sobald der Kindersitz, in dem das Kind mit dem Rücken zur Fahrtrichtung befördert wird, auf dem Beifahrersitz nicht mehr verwendet wird, den Beifahrer-Frontairbag wieder einschalten.

Empfohlene Kindersitze

Gruppeneinteilung der Kindersitze gemäß der Norm ECE-R 44.

Gruppe	Gewicht des Kindes
0	bis 10 kg
0+	bis 13 kg
1	9-18 kg
2	15-25 kg
3	22-36 kg

Empfohlene Kindersitze

Gruppe	Hersteller	Typ	Befestigung	Bestellnummer	Zulassungsnummer (E1 ...)
0+ bis 13 kg	Britax Römer	Baby Safe Plus	Isofix-Grundgestell	1ST019907	04 301146
1 9-18 kg	Britax Römer	Duo Plus TT	ISOFIX und TOP TETHER	DDA000006	04 301133
2-3 15-36 kg	Britax Römer	Kidfix XP ^{a)}	Sicherheitsgurt und ISOFIX/Sicherheitsgurt ^{b)}	000019906K	04 301198
	Britax Römer	Kidfix II XP	Sicherheitsgurt und ISOFIX/Sicherheitsgurt ^{b)}	000019906L	04 301323
^{a)} Für den optimalen Schutz insbesondere bei einem Seitenaufprall ist es empfohlen, diesen Kindersitz samt Rückenteil zu verwenden. ^{b)} Die Befestigung lediglich mittels des Sicherheitsgurts nur dann verwenden, wenn der Sitz nicht mit dem ISOFIX-System ausgestattet ist.					

Befestigungselemente für Kindersitze

Verwendung von Kindersitzen

Übersicht der Nutzbarkeit der Kindersitze gemäß der Norm ECE-R 16.

Kindersitze mit dem ISOFIX-System

Gruppe	Größenklasse des Kindersitzes ^{a)}	Beifahrersitz mit eingeschaltetem Frontairbag ^{b)}	Beifahrersitz mit abgeschaltetem Frontairbag ^{b)}	Zweite Sitzreihe - äußere Sitze ^{c)}	Zweite Sitzreihe - mittlerer Sitz	Dritte Sitzreihe
0 bis 10 kg	E	X	X	IL	X	X
0+ bis 13 kg	E	X	X	IL	X	X
	D					
	C					
1 9-18 kg	D	X	X	IL IUF	X	X
	C					
	B					
	B1					
	A					
2 15-25 kg	-	X	X	IL	X	X
3 22-36 kg	-	X	X	IL	X	X

a) Die Größenklasse des Kindersitzes ist auf dem Kindersitzschild angegeben.
 b) Wenn der Beifahrersitz mit Halteösen des ISOFIX-Systems ausgestattet ist, ist dieser für den Einbau eines ISOFIX-Kindersitzes mit der Zulassung „Semi-Universal“ geeignet.
 c) Der Sitz ist für die Befestigung ISO/R3 geeignet.

IL Der Sitz ist für die ISOFIX-Kindersitze mit der Zulassung „Semi-Universal“ geeignet.

IUF Der Sitz ist für die vorwärts gerichteten Kindersitze geeignet, die für die Verwendung in dieser Gewichtskategorie zugelassen sind.

X Der Sitz ist nicht mit Halteösen des ISOFIX-Systems ausgestattet.

i-Size

Beifahrersitz mit eingeschaltetem Frontairbag	Beifahrersitz mit abgeschaltetem Frontairbag	Zweite Sitzreihe - äußere Sitze	Zweite Sitzreihe - mittlerer Sitz	Dritte Sitzreihe
X	X	i-U	X	X

i-U Der Sitz ist für die vorwärts und rückwärts gerichteten i-Size-Kindersitze der Kategorie „Universal“ geeignet.

X Der Sitz ist für die i-Size-Kindersitze der Kategorie „Universal“ nicht geeignet.

Mit einem Sicherheitsgurt befestigte Kindersitze

Gruppe	Beifahrersitz mit eingeschaltetem Frontairbag	Beifahrersitz mit abgeschaltetem Frontairbag	Zweite Sitzreihe - äußere Sitze	Zweite Sitzreihe - mittlerer Sitz ^{a)}	Dritte Sitzreihe ^{a) b)}
0 bis 10 kg	X	U ^{c)}	U	U	X
0+ bis 13 kg	X	U ^{c)}	U	U	X
1 9-18 kg	UF	U	U	U	X
2 15-25 kg	UF	U	U	U	L
3 22-36 kg	UF	U	U	U	L

^{a)} Es ist verboten, einen Kindersitz mit Stützfuß auf dem mittleren Sitz der zweiten Reihe sowie auf den Sitzen der dritten Reihe zu installieren.
^{b)} Um an die dritte Sitzreihe zu gelangen, den Anweisungen in dieser Betriebsanleitung folgen. Bei Verwendung von empfohlenen Kindersitzen auf der dritten Sitzreihe, die zweite Sitzreihe in Längsrichtung möglichst weit nach vorn einstellen. » [Seite 39, Zweite Sitzreihe einstellen](#)
^{c)} Den höhenstellbaren Beifahrersitz möglichst weit nach oben einstellen.

U Der Sitz ist für die Kindersitze der Kategorie „Universal“ geeignet, die für die Verwendung in dieser Gewichtsguppe zugelassen sind.

UF Der Sitz ist für die vorwärts gerichteten Kindersitze der Kategorie „Universal“ geeignet, die für die Verwendung in dieser Gewichtsguppe zugelassen sind.

L Der Sitz ist ausschließlich für empfohlene Kindersitze der Kategorie 2-3 geeignet » [Seite 47](#).

X Der Sitzplatz ist für Kinder in dieser Gewichtsguppe nicht geeignet.

Übersicht
ISOFIX
⚠️ WARNUNG

- An den Halteösen, die für den Einbau des Kindersitzes mit dem ISOFIX-System vorgesehen sind, keine anderen Kindersitze, Gurte oder Gegenstände befestigen.

Das ISOFIX-System ermöglicht eine schnelle und sichere Befestigung des Kindersitzes. Die Halteösen für den Einbau des Kindersitzes mit dem ISOFIX-System befinden sich an den äußeren Sitzen der zweiten Sitzreihe ggf. auch am Beifahrersitz.

Ein Kindersitz mit dem ISOFIX-System kann in das Fahrzeug nur dann eingebaut werden, wenn dieser für diesen Fahrzeugtyp freigegeben ist. Nähere Informationen sind bei einem ŠKODA Partner zu erfragen oder einer Fahrzeugliste, die dem Kindersitz beiliegt, zu entnehmen.



Halteösen für den Einbau des Kindersitzes mit dem ISOFIX-System.

TOP TETHER
⚠️ WARNUNG

- Kindersitze mit dem TOP TETHER-System nur auf den Sitzen verwenden, die mit Halteösen mit dem TOP TETHER-Symbol versehen sind.
- Nur einen Befestigungsgurt des Kindersitzes an der Halteöse des TOP TETHER-Systems befestigen.
- Bei der Befestigung des Kindersitzes mit dem TOP TETHER-System darf kein anderer Gegenstand an der Halteöse des TOP TETHER-Systems befestigt sein.

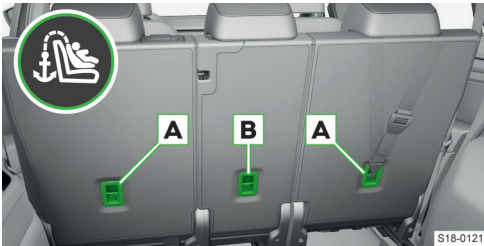

Halteösen an den Rücksitzen der zweiten Reihe

Der befestigte Gurt des TOP TETHER-Systems schränkt Bewegungen des Kindersitzoberteils ein. Die Halteösen für die Befestigung des Gurts befinden sich an den äußeren Rücksitzen der zweiten Reihe **A** ggf. auch am mittleren Rücksitz **B** der zweiten Reihe.

Airbags

Verwendungszweck

Das Airbag-System bietet als Ergänzung zu den Sicherheitsgurten einen zusätzlichen Insassenschutz bei heftigen Frontal- und Seitenkollisionen.

Die bestmögliche Schutzwirkung des Airbags wird nur im Zusammenwirken mit dem angelegten Sicherheitsgurt erreicht, das Airbag-System stellt keinen Ersatz für die Sicherheitsgurte dar.

Funktionsweise

Beim Einsinken in den aufgeblasenen Airbag wird die Vorwärtsbewegung des Körpers gedämpft und das Verletzungsrisiko reduziert.

[i] Beim Aufblasen der Airbags wird Rauch freigesetzt. Dies deutet auf keinen Fahrzeugbrand hin.

Airbag-Auslösung bei einem Unfall

Die Airbag-Auslösung wird von vielen Faktoren beeinflusst. Entscheidend ist der auftretende Verzögerungsverlauf beim Aufprall.

⚠️ WARNUNG

Gefahr von schweren oder tödlichen Verletzungen!

- ▶ Die richtige Sitzposition einhalten.
- ▶ Die Gliedmaßen nicht im Entfaltungsbereich der Airbags halten.

In den folgenden Situationen erfolgt **keine** Airbag-Auslösung.

- ▶ Leichte Frontal- und Seitenkollisionen.
- ▶ Heckkollision.
- ▶ Fahrzeugüberschlag.

Wenn die gemessene Verzögerungsrate unterhalb der im Steuergerät einprogrammierten Bezugswerte

liegt, werden die Airbags trotz einer möglichen schweren Fahrzeugbeschädigung nicht ausgelöst.

Airbagübersicht

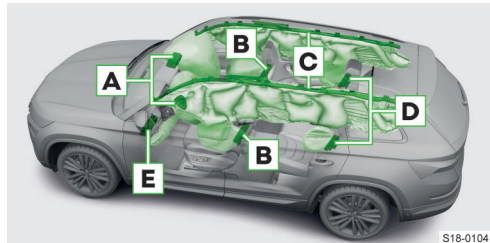

- A** Frontairbags
- B** Seitenairbags vorn
- C** Kopfairbags
- D** Seitenairbags hinten
- E** Fahrer-Knieairbag

Der Verbauort der Airbags ist mit dem Schriftzug **AIRBAG** gekennzeichnet.

⚠️ WARNUNG

Gefahr einer Funktionseinschränkung der Seitenairbags!

- ▶ Keine zu großen Kräfte, z. B. Stöße, auf die Sitzlehnen ausüben.
- ▶ Keine Sitzbezüge verwenden, die von ŠKODA nicht freigegeben sind.
- ▶ Beschädigte-Sitzbezüge am Verbauort der Seitenairbags von einem Fachbetrieb in Stand setzen lassen.

Airbags abschalten

Wir empfehlen, das Abschalten anderer Airbags als des Beifahrer-Frontairbags » Seite 51, *Bedienung* von einem ŠKODA Servicepartner durchführen zu lassen.

Das Abschalten der Airbags ist z. B. für die folgenden Fälle vorgesehen.

- ▶ Bei korrekter Fahrersitzeinstellung kann der Abstand von mindestens 25 cm zwischen Lenkradmitte und Brustbein nicht eingehalten werden.
- ▶ Im Fahrzeug sind zusätzliche Bedienelemente für einen körperlich benachteiligten Fahrer verbaut.
- ▶ Das Fahrzeug verfügt über Spezialsitze, z. B. orthopädische Sitze ohne Seitenairbags.



leuchtet nach dem Einschalten der Zündung 4 s und blinkt anschließend 12 s - der Airbag oder der Gurtstraffer ist mit Diagnosegerät abgeschaltet

Meldung bezüglich des deaktivierten Airbags oder Gurtstraffers

⚠️ WARNUNG

Wenn beim Fahrzeugverkauf ein Airbag abgeschaltet ist, den Käufer darüber informieren!

Bedingungen

- ✓ Die Zündung ist eingeschaltet.

Problemlösung

Airbag-System gestört

 leuchtet
Meldung bezüglich einer Airbag-Störung

- › Die Hilfe eines Fachbetriebs in Anspruch nehmen.

Schlüsselschalter für Beifahrer-Frontairbag

Verwendungszweck

Die Option für das Abschalten des Beifahrer-Frontairbags ist z. B. für die folgenden Fälle vorgesehen.

- ▶ Auf dem Beifahrersitz ist ein Kindersitz befestigt, in dem das Kind mit dem Rücken zur Fahrtrichtung befördert wird.
- ▶ Das Fahrzeug verfügt über Spezialsitze, z. B. orthopädische Sitze ohne Seitenairbags.

Was soll beachtet werden

⚠️ WARNUNG

Gefahr einer Störung des Beifahrerairbag-Abschalt-systems!

- ▶ Den Airbag nur bei ausgeschalteter Zündung abschalten!

⚠️ WARNUNG

Gefahr einer unerwarteten Auslösung der Beifahrerairbags bei einem Unfall!

- ▶ Wenn der Beifahrerairbag mit dem Schlüssel abgeschaltet wurde, den Schlüssel während der Fahrt nicht im Schlüsselschalter eingesteckt lassen. Durch Erschütterungen kann sich der Schlüssel im Schlitz drehen und den Airbag einschalten!

Bedienung

Vor dem Abschalten/Einschalten des Beifahrerairbags

Je nach Schlüsseltyp:

- › Den Schlüsselbart vollständig herausklappen.
- Oder:
- › Den Schlüsselbart herausnehmen.

Beifahrer-Frontairbag abschalten/einschalten



- › Die Zündung ausschalten.
- › Die Beifahrertür öffnen.
- › Den Schlüsselbart in den Schlitz im Schlüsselschalter bis zum Anschlag einschieben.
- › Zum **Abschalten** den Schlüsselschalter vorsichtig in die Position

OFF drehen.

- › Zum **Einschalten** den Schlüsselschalter vorsichtig in die Position **ON** drehen.
- › Den Schlüsselbart aus dem Schlitz herausnehmen.
- › Die Beifahrertür schließen.
- › Die Zündung einschalten und prüfen, ob die Kontrollleuchten für den Beifahrer-Frontairbag leuchten.

Kontrollleuchten



- ▶ Nach dem Einschalten der Zündung leuchten die beiden Kontrollleuchten kurz auf.

▶ Wenn das System in Ordnung ist, erlöschen die beiden Kontrollleuchten.



- ▶ Anschließend leuchtet eine der Kontrollleuchten in Abhängigkeit von der Position des Schlüsselschalters wieder auf.

OFF  leuchtet - Beifahrer-Frontairbag abgeschaltet

ON  leuchtet 65 s nach Einschalten der Zündung - Beifahrer-Frontairbag eingeschaltet

Problemlösung

Schlüsselschalter für Airbag-Abschaltung gestört

ON  blinkt zusammen mit **OFF** . Der Beifahrer-Frontairbag wird bei einem Unfall nicht ausgelöst!

- › Das Airbag-System unverzüglich von einem Fachbetrieb prüfen lassen.

Beleuchtung, Scheibenwischer und -wascher

Außenbeleuchtung

Funktionsweise

Das Licht funktioniert bei eingeschalteter Zündung, sofern es nicht anders angegeben ist.

Tagfahrlicht

Das Tagfahrlicht sorgt für die Beleuchtung des vorderen Fahrzeugbereichs.

Bei Fahrzeugen für bestimmte Märkte sorgt dieses auch für die Beleuchtung des hinteren Fahrzeugbereichs.

Funktionsbedingungen

- ✓ Der Lichtschalter befindet sich in der Stellung **0**, **AUTO** oder ☀ .

Abblendlicht automatisch ein-/ausschalten

Das Abblendlicht wird entsprechend den Lichtverhältnissen automatisch ein- oder ausgeschaltet.

Funktionsbedingungen

- ✓ Der Lichtschalter befindet sich in der Stellung **AUTO**.

Die automatische Fahrlichtschaltung wird durch Aufleuchten des Symbols ☀ im Lichtschalter angezeigt.

Abblendlicht bei Regen automatisch ein-/ausschalten

Funktionsbedingungen

- ✓ Der Lichtschalter befindet sich in der Stellung **AUTO**.
- ✓ Die Funktion ist aktiviert.
- ✓ Die Frontscheibenwischer sind länger als 30 s eingeschaltet.

Die automatische Fahrlichtschaltung wird durch Aufleuchten des Symbols ☔ im Lichtschalter angezeigt.

Full LED-Frontscheinwerfer

Wenn sich der Lichtschalter in der Stellung **AUTO** befindet, sorgen die Scheinwerfer für den bestmöglichen Lichtkegel vor dem Fahrzeug.

Die Funktion **Dynamisches Kurvenfahrlicht** sorgt für die bestmögliche Ausleuchtung des Kurvenbereichs.

CORNER-Funktion

Die CORNER-Funktion ist für das Abbiegen oder Rangieren (z. B. beim Einparken) vorgesehen.

Die Funktion leuchtet das nahe Umfeld der Fahrzeugfront in Fahrtrichtung aus.

Funktionsbedingungen

- ✓ Das Blinklicht ist eingeschaltet oder die Vorderäder sind stark eingeschlagen.
- ✓ Das Abblendlicht ist eingeschaltet.

- ✓ Die Nebelscheinwerfer sind nicht eingeschaltet.
- ✓ Die Fahrgeschwindigkeit ist niedriger als 40 km/h.

Wenn kein Licht eingeschaltet ist

Das Aufleuchten des Symbols ☀ im Lichtschalter ggf. auch im Kombi-Instrument zeigt an, dass es erforderlich ist, das Licht einzuschalten.

☀ leuchtet

- › Das Licht einschalten.

Bedienung

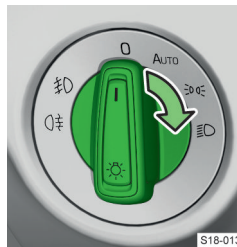

- 0** Licht außer Tagfahrlicht ausschalten
- AUTO** Abblendlicht automatisch ein-/ausschalten
- ☀ Standlicht einschalten
- ☔ Abblendlicht einschalten

Als Grundstellung des Lichtschalters die Stellung **AUTO** verwenden.

Fernlicht

Das Fernlicht funktioniert bei eingeschaltetem Abblendlicht.

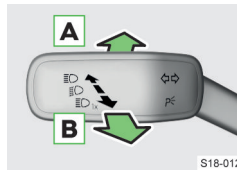

- A** Fernlicht einschalten - im Kombi-Instrument leuchtet die Kontrollleuchte ☀
- B** Fernlicht ausschalten - im Kombi-Instrument erlischt die Kontrollleuchte ☀ / Lichthupe einschalten - es leuchtet die Kontrollleuchte ☀

⚠ VORSICHT Unfallgefahr!

- ▶ Mit dem Fernlicht nicht die anderen Verkehrsteilnehmer blenden.

Blinklicht

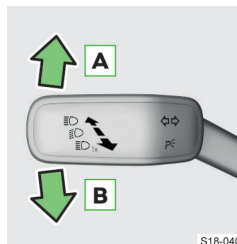

- A** Blinklicht rechts einschalten - im Kombi-Instrument blinkt die Kontrollleuchte ↗
- B** Blinklicht links einschalten - im Kombi-Instrument blinkt die Kontrollleuchte ↖

Blinklicht - Komfortblinken

Das Komfortblinken ermöglicht das dreimalige Blinken der Blinkleuchten, ohne den Hebel nach oben oder unten bewegen zu müssen.

- › Den Bedienungshebel nach oben oder unten tippen.
Die entsprechenden Blinkleuchten blinken dreimal.
Den Hebel in die entgegengesetzte Richtung tippen, um das Blinken vorzeitig zu beenden.

Nebellicht

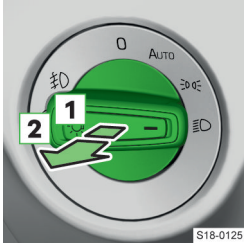

Stellungen zum Herausziehen des Lichtschalters

- 1** Nebelscheinwerfer - im Kombi-Instrument leuchtet die Kontrollleuchte
- 2** Nebelschlussleuchte - im Kombi-Instrument leuchtet die Kontrollleuchte

- › Den Lichtschalter in Stellung **AUTO**, oder drehen.
- › Den Lichtschalter in die entsprechende Stellung ziehen.

i Die Nebelschlussleuchte leuchtet nicht, wenn ein Zubehör an der Anhängersteckdose angeschlossen ist.

Warnblinkanlage

- › Zum Ein- oder Ausschalten die Taste im mittleren Teil der Schalttafel drücken.

Wenn bei eingeschalteter Warnblinkanlage das Blinklicht eingeschaltet wird, wird die Warnblinkanlage vorübergehend ausgeschaltet und es blinkt nur das Blinklicht auf der jeweiligen Fahrzeugseite.

Das automatische Einschalten der Warnblinkanlage kann bei einem heftigen Bremsmanöver erfolgen. Die Warnblinkanlage wird beim Anfahren oder Beschleunigen automatisch ausgeschaltet.

Einseitige Parklicht P<

Das einseitige Parklicht ermöglicht die Ausleuchtung einer Seite des geparkten Fahrzeugs, indem das entsprechende Standlicht eingeschaltet wird.

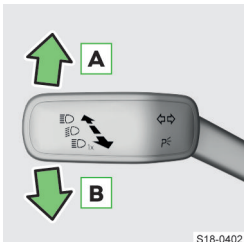

- A** Standlicht rechts einschalten
- B** Standlicht links einschalten

- › Die Zündung ausschalten.
- › Den Hebel in die entsprechende Stellung bewegen.

- › Das Fahrzeug verriegeln.

Bei eingeschaltetem Parklicht ertönt nach dem Öffnen der Fahrertür ein akustisches Warnsignal. Nach einigen Sekunden oder nach dem Schließen der Fahrertür wird das Warnsignal abgestellt.

Beidseitiges Parklicht

Das beidseitige Parklicht ermöglicht die Ausleuchtung des geparkten Fahrzeugs, indem das Standlicht eingeschaltet wird.

- › Die Zündung einschalten.
- › Den Lichtschalter in Stellung drehen.
- › Die Zündung ausschalten.
- › Das Fahrzeug verriegeln.

Das Licht kann sich bei zu niedrigem Batterieladestand automatisch ausschalten. Wenn das beidseitige Parklicht bei ausgeschalteter Zündung eingeschaltet wird, erfolgt kein automatisches Ausschalten des Lichts.

Bei eingeschaltetem Parklicht ertönt nach dem Ausschalten der Zündung und Öffnen der Fahrertür ein akustisches Warnsignal. Nach einigen Sekunden oder nach dem Schließen der Fahrertür wird das Warnsignal abgestellt.

Einstellungen

Automatische Fahrlichtschaltung bei Regen aktivieren/deaktivieren

Die Aktivierung oder Deaktivierung der Funktion erfolgt im Infotainment im folgenden Menü.

CAR > >

Oder:

MENU > >

Komfortblinken aktivieren/deaktivieren

Die Aktivierung oder Deaktivierung der Funktion erfolgt im Infotainment im folgenden Menü.

CAR > >

Oder:

MENU > >

Leuchtweitenregulierung der Halogen-Scheinwerfer

Die Leuchtweitenregulierung erfolgt im Infotainment im folgenden Menü.

CAR > >

Oder:

MENU > >

- › Die Stellung entsprechend dem Beladungszustand des Fahrzeugs wählen.

- 0** Vordersitze besetzt, Gepäckraum leer
- 2** Alle Sitzplätze besetzt, Gepäckraum leer

4 Alle Sitzplätze besetzt, Gepäckraum beladen

6 Fahrersitz besetzt, Gepäckraum beladen

Bei einem anderen Beladungszustand des Fahrzeugs können auch die Stellungen **1, 3, 5** genutzt werden.

 Bei den Full LED-Scheinwerfern erfolgt die Leuchtweitenregulierung automatisch.

⚠ WARNUNG

Unfallgefahr!

Eine falsch eingestellte Leuchtweite führt zu einer unzureichenden Fahrbahnbeleuchtung oder zur Blendung der anderen Verkehrsteilnehmer.

▶ Die Leuchtweite richtig einstellen.

Full LED-Scheinwerfer für die gegensätzliche Verkehrsrichtung umstellen - Fahren im Ausland

▶ Den Reisemodus im Infotainment im folgenden Menü einschalten.

CAR >  > 

Oder:

MENU >  >  > 

Problemlösung

Blinklicht ausgefallen

 blinkt schneller - Blinkleuchte rechts ausgefallen

▶ Die Blinkleuchte rechts prüfen.

 blinkt schneller - Blinkleuchte links ausgefallen

▶ Die Blinkleuchte links prüfen.

 blinkt bei angekuppeltem Anhänger nicht - Anhängerblinklicht ausgefallen

▶ Die Anhängerbeleuchtung prüfen.

Glühlampe oder LED-Leuchtmittel defekt

 oder  leuchtet

Im Display erscheint eine Information bezüglich des betroffenen Leuchtmittels.

▶ Die ausgefallene Glühlampe austauschen.

▶ Bei einem defekten LED-Leuchtmittel die Hilfe eines Fachbetriebs in Anspruch nehmen.

Scheinwerfer sind von innen beschlagen

Im Innenbereich der Scheinwerfer kann sich Feuchtigkeit niederschlagen. Hierbei handelt es sich um keinen Mangel.

Fehlfunktion der automatischen Fahrlichtschaltung

▶ Die Frontscheibe im Bereich des Regen-Lichtsenors reinigen.

Lichtkegel vor dem Fahrzeug hat sich deutlich verkürzt

Scheinwerfer defekt.

▶ Die Hilfe eines Fachbetriebs in Anspruch nehmen.

Fahrbeleuchtung ausgefallen

Wenn eine Meldung bezüglich der ausgefallenen Fahrbeleuchtung angezeigt wird, funktioniert das Licht im Notbetrieb.

▶ Mit entsprechend vorsichtiger Fahrweise weiterfahren.

▶ Die Hilfe eines Fachbetriebs in Anspruch nehmen.

Außenbeleuchtung COMING HOME, LEAVING HOME

Funktionsweise

Die Funktion COMING HOME schaltet das Licht nach dem Ausschalten der Zündung und Öffnen der Fahrertür ein. Das Licht schaltet sich nach Ablauf der eingestellten Beleuchtungsdauer automatisch aus.

Die Funktion LEAVING HOME schaltet das Licht beim Entriegeln des Fahrzeugs mit der Funk-Fernbedienung ein.

Funktionsbedingungen

- ✓ Verschlechterte Sichtverhältnisse.
- ✓ Der Lichtschalter befindet sich in der Stellung **AUTO**.

Einstellungen

Die Einstellung der Funktion erfolgt im Infotainment im folgenden Menü.

CAR >  > 

Oder:

MENU >  >  > 

Fernlichtassistent Light Assist

Funktionsweise

Der Fernlichtassistent schaltet das Fernlicht automatisch ein und aus.

⚠ WARNUNG

Unfallgefahr!

▶ Das Fernlicht gegebenenfalls manuell ein- oder ausschalten.

Funktionsbedingungen

- ✓ Das System ist aktiviert.
- ✓ Der Lichtschalter befindet sich in der Stellung **AUTO**.
- ✓ Die Fahrgeschwindigkeit ist höher als 60 km/h (für einige Länder höher als 40 km/h).

- ✓ Das Abblendlicht ist eingeschaltet.

Bedienung

Einschalten

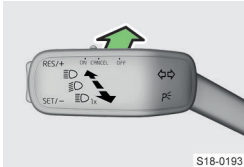

S18-0193

- › Den Hebel in Pfeilrichtung drücken.
- Im Kombi-Instrument leuchtet auf.

Ausschalten

- › Das Fernlicht manuell ein- oder ausschalten.

Einstellungen

Aktivierung/Deaktivierung

Die Aktivierung oder Deaktivierung der Funktion erfolgt im Infotainment im folgenden Menü.

CAR > >

Oder:

MENU > > >

Glühlampen wechseln

Was soll beachtet werden

Die nachstehend beschriebenen Glühlampen können in Selbsthilfe gewechselt werden. Die übrigen Leuchtquellen von einem Fachbetrieb wechseln lassen.

Die neue Glühlampe muss der Spezifikation der ursprünglichen Glühlampe entsprechen. Die Bezeichnung der Glühlampe steht auf dem Lampensockel.

Nach dem Wechsel einer Glühlampe im Abblend-, Fernlicht oder im Nebelscheinwerfer die Scheinwerfer von einem Fachbetrieb einstellen lassen.

⚠ VORSICHT

Halogenlampen stehen unter Druck und können beim Wechsel platzen!

- ▶ Handschuhe und Schutzbrille verwenden.

① HINWEIS

Eine Verschmutzung der Halogenlampe verringert die Lebensdauer der Lampe!

- ▶ Den Glaskolben der Glühlampe nicht mit bloßen Fingern berühren.

① HINWEIS

Gefahr einer Scheinwerferbeschädigung durch Wasser- und Schmutzeintritt!

- ▶ Die Schutzkappe nach dem Lampenwechsel immer richtig am Scheinwerfer einsetzen.

Bedingungen für den Glühlampenwechsel

- ✓ Zündung ausgeschaltet.
- ✓ Licht ausgeschaltet.

Abblendlicht

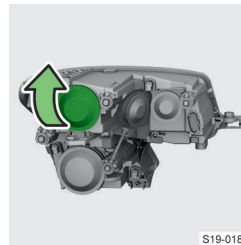

S19-0188

- › Die Schutzkappe am Scheinwerfer abnehmen.



S19-0196

- › Den Sockel mit der Glühlampe drehen und herausnehmen.

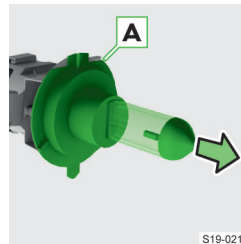

S19-0214

- › Die Glühlampe aus dem Sockel herausnehmen.
- › Eine neue Glühlampe in den Sockel einsetzen, sodass die Fixiernase **A** in die Aussparung an der Glühlampe einrastet.

- › Den Sockel mit der Glühlampe in den Scheinwerfer einschieben und durch Drehen in Richtung sichern.
- › Die Schutzkappe am Scheinwerfer wieder einsetzen.

Fern- und Standlicht

Schutzkappe am Scheinwerfer abnehmen

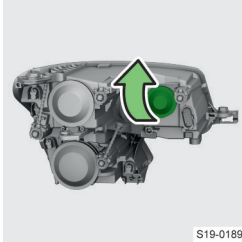

- › Die Schutzkappe abnehmen.

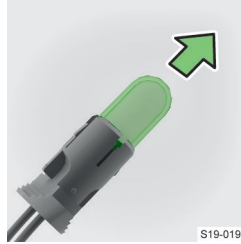

- › Die Glühlampe im Sockel wechseln.
- › Den Sockel mit der Glühlampe in den Scheinwerfer bis zum Anschlag einschieben.

Schutzkappe am Scheinwerfer einsetzen

- › Die Schutzkappe wieder einsetzen.

Glühlampe für Fernlicht wechseln



- › Den Sockel mit der Glühlampe drehen und herausnehmen.

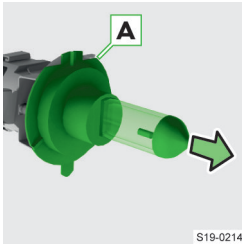

- › Die Glühlampe aus dem Sockel herausnehmen.
- › Eine neue Glühlampe in den Sockel einsetzen, sodass die Fixiernase **A** in die Aussparung an der Glühlampe einrastet.

- › Den Sockel mit der Glühlampe in den

Scheinwerfer einschieben und durch Drehen in Richtung  sichern.

Glühlampe für Standlicht wechseln



- › Den Sockel mit der Glühlampe herausnehmen.

Blinklicht vorn

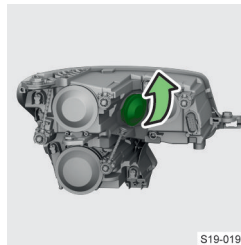

- › Die Schutzkappe am Scheinwerfer abnehmen.

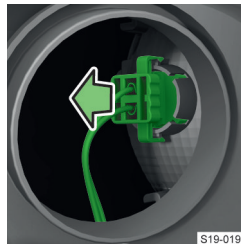

- › Den Sockel mit der Glühlampe herausnehmen.

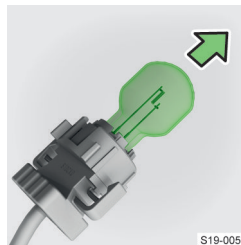

- › Die Glühlampe im Sockel wechseln.



- › Den Sockel mit der Glühlampe in die Leuchte einschieben, sodass die Fixiernasen **A** in die Aussparungen am Scheinwerfer passen.
- › Die Schutzkappe am Scheinwerfer wieder einsetzen.

Nebelscheinwerfer

Abdeckkappe im Radhaus abnehmen

- › Die Vorderräder so einstellen, dass die Abdeckkappe zugänglich ist.

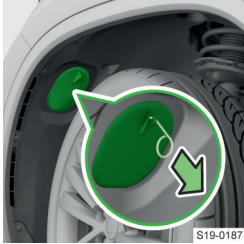

- › Den Bügel aus dem Bordwerkzeug in die Aussparung in der Abdeckkappe einführen.
- › Die Abdeckkappe durch Ziehen am Bügel abnehmen.

Defekte Glühlampe herausnehmen



- › Die Gummischutzkappe am Scheinwerfer abnehmen.



- › Die Glühlampe drehen und herausnehmen.

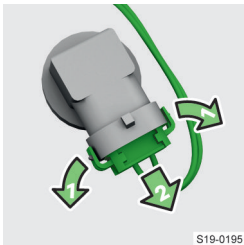

- › Den Stecker entriegeln und von der Glühlampe abziehen.

Neue Glühlampe und Abdeckkappe im Radhaus einsetzen

- › Den Stecker an der neuen Glühlampe bis zum Einrasten aufstecken.
- › Die neue Glühlampe in den Scheinwerfer einschieben, sodass die Führungsnasen an der Glühlampe mit den zugehörigen Öffnungen im Scheinwerfer in einer Flucht liegen.
- › Die Glühlampe durch Drehen in Richtung  sichern.

- › Die Gummischutzkappe am Scheinwerfer wieder einsetzen.
- › Die Abdeckkappe im Radhaus einsetzen und einrasten.

Blinklicht hinten

Leuchte lösen und herausnehmen

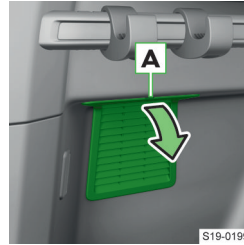

- › Das Gitter im Bereich **A** lösen und abnehmen.

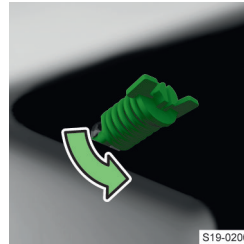

- › Die Schraube abschrauben.



- › Die Leuchte herausnehmen.

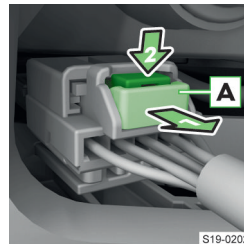

- › Die Verriegelung **A** am Stecker etwas herausziehen.
- › Die Sicherheitstaste drücken und den Stecker abziehen.

Glühlampe wechseln



- › Den Sockel mit der Glühlampe drehen und herausnehmen.

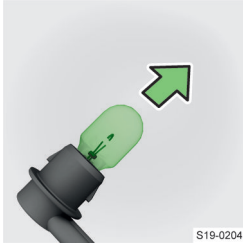

- › Die Glühlampe im Sockel wechseln.
- › Den Sockel mit der neuen Glühlampe in die Leuchte einschieben, sodass die Führungsnasen am Sockel mit den zugehörigen Öffnungen in der Leuchte in einer Flucht liegen.

- › Den Sockel durch Drehen in Richtung ↻ sichern.

Leuchte einsetzen und befestigen

- › Den Stecker in die Leuchte bis zum Einrasten einstecken.
- › Die etwas herausgezogene Verriegelung am Stecker eindrücken.

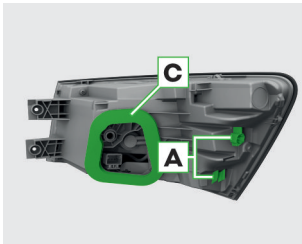

- › Die Leuchte mit den Öffnungen **A** auf die Bolzen **B** in der Karosserie stecken.

ⓘ HINWEIS

Gefahr von Schäden an der elektrischen Anlage durch Wassereintritt!

- › Darauf achten, dass beim Einbau der Leuchte die Dichtung **C** richtig eingesetzt wird.

ⓘ HINWEIS

Gefahr von Schäden an der elektrischen Anlage!

- › Darauf achten, dass beim Einsetzen der Leuchte die Leitungen zwischen der Leuchte und der Karosserie nicht eingeklemmt werden.

- › Die Leuchte festschrauben.
- › Das Gitter wieder einsetzen.

Innenbeleuchtung

Bedienung

Bedienung der Beleuchtung

- ☞ Beleuchtung vorn und hinten
- ☞ REAR Beleuchtung hinten
- ☞ Leseleuchten
- ☞ Automatisches Einschalten und Ausschalten
Wenn die Leuchte vorn auf ☞ eingestellt ist, wird die Leuchte hinten automatisch mit ein- oder ausgeschaltet.

Automatisches Einschalten

Die Leuchte wird eingeschaltet, wenn eines der folgenden Ereignisse vorliegt.

- ▶ Das Fahrzeug wird entriegelt.
- ▶ Eine der Türen wird geöffnet.
- ▶ Die Zündung wird ausgeschaltet.

Automatisches Ausschalten

Die Leuchte wird ausgeschaltet, wenn eines der folgenden Ereignisse vorliegt.

- ▶ Das Fahrzeug wird verriegelt.
- ▶ Die Zündung wird eingeschaltet.
- ▶ Ungefähr 30 s nach dem Schließen aller Türen.

ⓘ Wenn eine Tür geöffnet bleibt und die Zündung ausgeschaltet ist, schaltet sich die Beleuchtung nach 10 Minuten automatisch aus.

Automatisches Einschalten/Ausschalten der Fußraumbeleuchtung

Die Beleuchtung funktioniert nur bei eingeschaltetem Abblend- oder Standlicht.

Das Einschalten der Beleuchtung erfolgt auch automatisch nach dem Öffnen der Tür, z. B. beim Ein- oder Aussteigen.

Einschalten der Beleuchtung der Make-up-Spiegel in den Sonnenblenden an der Frontscheibe

- › Die Abdeckung des Make-up-Spiegels aufschieben.

Einstellungen

Die Einstellung der Helligkeitsstufe der Fußraumbeleuchtung bei eingeschaltetem Abblend- oder Standlicht erfolgt im Infotainment im folgenden Menü.

CAR > ☞ > ☞

Oder:

MENU > ☞ > ☞ > ☞

Innere Ambientebeleuchtung

Verwendungszweck

Die Ambientebeleuchtung sorgt für ein behagliches Ambiente im Fahrzeuginnenraum.

Die Beleuchtung funktioniert nur bei eingeschaltetem Ablend- oder Standlicht.

Das Einschalten der Beleuchtung erfolgt auch automatisch nach dem Öffnen der Tür.

Einstellungen

Die Einstellung der Helligkeitsstufe der Ambientebeleuchtung erfolgt im Infotainment im folgenden Menü.

CAR > > >

Oder:

MENU > > >

Scheibenwischer und -wascher

Funktionsbedingungen

- ✓ Motorraumklappe geschlossen.
- ✓ Gepäckraumklappe geschlossen.
- ✓ Zündung eingeschaltet.

Bedienung

⚠ WARNUNG

Unfallgefahr!

Bei niedrigen Temperaturen kann das Scheibenwaschwasser auf der Scheibe gefrieren und die Sicht nach vorn einschränken.

- ▶ Die Scheibenwaschanlage erst verwenden, wenn die Scheibe warm ist.

Frontscheibe wischen und waschen

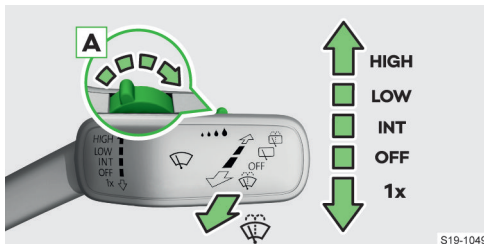

HIGH Schnelles Wischen

LOW Langsames Wischen

INT Je nach Ausstattung:
▶ Intervall-Wischen

- ▶ Automatisches durch den Regensensor gesteuertes Wischen

OFF Ausschalten

1x Tippwischen (gefederte Stellung)

A Einstellung des Wischgeschwindigkeit für die Stellung **INT**

Waschen und Wischen (gefederte Stellung)

Je nach Fahrzeugausstattung können die Scheibenwaschdüsen der Frontscheibe nach dem Motorstart automatisch beheizt werden.

Scheinwerfer reinigen

Eingeschaltete Scheinwerfer werden beim ersten und nach jedem zehnten Waschen der Frontscheibe gereinigt. Die Einstellung des Reinigungsintervalls kann durch einen Fachbetrieb vorgenommen werden.

Heckscheibe wischen und waschen



Waschen und Wischen der Scheibe (gefederte Stellung)

Waschen der Rückfahrkamera (gefederte Stellung)

Wischen

OFF Ausschalten

Automatisches Heckscheibenwischen

Wenn das Frontscheibenwischen ohne Unterbrechung erfolgt, dann erfolgt das automatische regelmäßige Intervallwischen der Heckscheibe.

Bei eingeschaltetem Frontscheibenwischen wird die Heckscheibe nach dem Einlegen des Rückwärtsgangs automatisch gewischt.

Einstellungen

Automatisches Wischen aktivieren/deaktivieren

Die Funktionen des automatischen Heckscheibenwischens und des automatischen Wischens bei Regen können im Infotainment im folgenden Menü aktiviert und deaktiviert werden.

CAR > >

Oder:

MENU ›  ›  › 

Scheibenwaschwasser nachfüllen

⚠ WARNUNG

Unfallgefahr!

- ▶ Ein geeignetes Scheibenwaschwasser entsprechend den Witterungsverhältnissen verwenden.

ⓘ HINWEIS

Gefahr einer Beschädigung der Scheibenwaschanlage!

- ▶ Beim Nachfüllen des Waschwassers das Sieb nicht aus dem Behälterstutzen nehmen.

ⓘ HINWEIS

Gefahr einer Beschädigung der Scheinwerfer!

- ▶ Nur ein Waschwasser verwenden, das die Polycarbonate nicht angreift.

ⓘ HINWEIS

Gefahr einer Beschädigung der Teile des Motorraums!

- ▶ Nach dem Nachfüllen des Scheibenwaschwassers den Behälter verschließen.

Der Scheibenwaschwasserbehälter befindet sich im Motorraum » Seite 11.

Der Inhalt des Behälters beträgt 3 Liter, bei Fahrzeugen mit der Scheinwerferreinigungsanlage 5 Liter. Für einige Länder beträgt der Inhalt bei Fahrzeugen mit der Scheinwerferreinigungsanlage 7 Liter.

- › Die Motorraumklappe öffnen » Seite 205.
- › Den oberen Bereich des Deckels vorsichtig aufklappen.
- › Das Scheibenwaschwasser nachfüllen.

Problemlösung

Scheibenwaschwasserstand zu niedrig



leuchtet zusammen mit ⚠

oder



leuchtet zusammen mit ⚠

- › Das Scheibenwaschwasser nachfüllen.

Angefrorene Scheibenwischer

- › Angefrorene Scheibenwischer vor dem Einschalten der Zündung vorsichtig von der Scheibe lösen und vom Schnee und Eis befreien.

Scheibenwischerarme abklappen und Scheibenwischerblätter austauschen

Zum Abklappen der Scheibenwischer von der Scheibe sind die Scheibenwischerarme zuerst in die Abklappstellung einzustellen.

ⓘ HINWEIS

Gefahr einer Beschädigung der Scheibenwischer und der Motorraumklappe!

- ▶ Die Motorraumklappe schließen, bevor die Scheibenwischerarme von der Scheibe abgeklappt werden.
- ▶ Bei abgeklappten Scheibenwischerarmen die Zündung nicht einschalten.

Scheibenwischerarme in die Abklappstellung einstellen

- › Die Zündung ein- und wieder ausschalten.

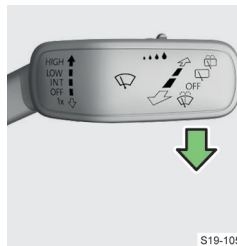

- › Innerhalb von 10 s den Bedienungshebel nach unten drücken und für ungefähr 2 s halten.

Die Scheibenwischerarme nehmen die Abklappstellung ein.

Scheibenwischerblatt austauschen

⚠ VORSICHT

Unfallgefahr!

- ▶ Die Scheibenwischerblätter einmal bis zweimal jährlich wechseln.
- › Den Scheibenwischerarm von der Scheibe abklappen.

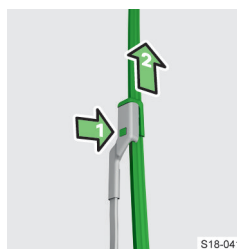

- › Die Sicherung drücken und das Wischerblatt abnehmen.

- › Das neue Wischerblatt bis zum Einrasten einsetzen.

- › Den Scheibenwischerarm an die Scheibe zurückklappen.

- › Die Zündung einschalten und den Bedienungshebel nach unten drücken.

Heizung und Klimaanlage

Manuelle Klimaanlage

Was soll beachtet werden

- ▶ Wir empfehlen, einen Unterschied von max. 5 °C zwischen der Außentemperatur und der Innenraumtemperatur einzuhalten.
- ▶ Einmal pro Jahr ist eine Desinfektion der Klimaanlage empfehlenswert.

⚠ WARNUNG

Gefahr einer Beschlagbildung!

- ▶ Das Gebläse stets eingeschaltet lassen.

⚠ WARNUNG

Unfallgefahr!

Im Umluftbetrieb erfolgt keine Frischluftzufuhr von außen. Das kann zur Senkung der Aufmerksamkeit und zum Beschlagen der Scheiben führen.

- ▶ Den Umluftbetrieb nur für kurze Zeit eingeschaltet lassen.

Funktionsbedingungen der Kühlanlage

- ✓ Die Außentemperatur liegt über 2 °C.
- ✓ Der Motor läuft.
- ✓ Das Gebläse ist eingeschaltet.

Übersicht der Bedienelemente der manuellen Klimaanlage

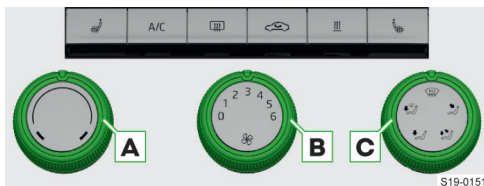

- A** Temperatur einstellen
- B** Gebläsedrehzahl einstellen
- C** Richtung des Luftaustritts einstellen
- ☞ Sitzheizung ein-/ausschalten » Seite 66
- A/C** Kühlanlage ein-/ausschalten
- ☞ Scheibenbeheizung ein-/ausschalten » Seite 65
- ☞ Umluftbetrieb ein-/ausschalten
- ☞ Standheizung und -lüftung ein-/ausschalten » Seite 63

Kühlanlage

Bei eingeschalteter Kühlanlage sinkt im Fahrzeug die Temperatur und die Luftfeuchtigkeit.

Durch das Einschalten der Kühlanlage wird das Beschlagen der Scheiben verhindert.

☐ Nach dem Drücken der Taste **A/C** leuchtet die Kontrollleuchte in der Taste auf, auch wenn die Bedingungen für das Einschalten der Kühlanlage nicht erfüllt sind. Die Kühlanlage wird eingeschaltet, wenn die Bedingungen für das Einschalten der Kühlanlage erfüllt sind.

Automatisches Einschalten der Kühlanlage

Das automatische Einschalten der Kühlanlage verhindert das Beschlagen der Scheiben. Das Einschalten erfolgt in den folgenden Fällen.

- ▶ Wenn das Gebläse eingeschaltet ist und der Luftverteilungsregler in die Position ☞ eingestellt wird. In diesem Fall wird der Umluftbetrieb ausgeschaltet.
- ▶ Wenn der Luftverteilungsregler sich nicht in der Position ☞ befindet und der Umluftbetrieb eingeschaltet wird.

Umluftbetrieb

Im Umluftbetrieb wird verhindert, dass verunreinigte Außenluft in den Fahrzeuginnenraum gelangt.

Ein kurzzeitig eingeschalteter Umluftbetrieb kann die Kühlwirkung erhöhen.

☐ Unter Umständen erfolgt das automatische Einschalten oder Ausschalten des Umluftbetriebs.

☐ Während des Betriebs der Klimaanlage kann es unter Umständen zu einer automatischen Erhöhung der Motorleerlaufdrehzahl kommen.

Problemlösung

Wasser unter dem Fahrzeug

Bei eingeschalteter Kühlanlage kann Wasser von der Klimaanlage abtropfen. Hierbei handelt es sich um keine Undichtigkeit.

Scheibenbeschlag

- › Die Gebläsedrehzahl erhöhen, die Kühlanlage einschalten und die Luftverteilung auf die Frontscheibe stellen.

Selbsttätiges Ausschalten der Kühlanlage

Bei zu hoher Kühlmitteltemperatur kann sich die Kühlanlage automatisch ausschalten. Dadurch wird eine ausreichende Motorkühlung gewährleistet.

Automatische Klimaanlage Climatronic

Was soll beachtet werden

- ▶ Wir empfehlen, einen Unterschied von max. 5 °C zwischen der Außentemperatur und der Innenraumtemperatur einzuhalten.
- ▶ Einmal pro Jahr ist eine Desinfektion der Klimaanlage empfehlenswert.

⚠ WARNUNG

Gefahr einer Beschlagbildung!

- ▶ Das Gebläse stets eingeschaltet lassen.

⚠ WARNUNG

Unfallgefahr!

Im Umluftbetrieb erfolgt keine Frischluftzufuhr von außen. Das kann zur Senkung der Aufmerksamkeit und zum Beschlagen der Scheiben führen.

- ▶ Den Umluftbetrieb nur für kurze Zeit eingeschaltet lassen.

Funktionsbedingungen der Kühlanlage

- ✓ Die Außentemperatur liegt über 2 °C.
- ✓ Der Motor läuft.
- ✓ Das Gebläse ist eingeschaltet.

Bedienung

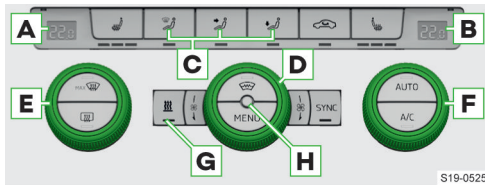

- A** Temperatur für die linke Seite eingestellt
- B** Temperatur für die rechte Seite eingestellt
- C** Richtung des Luftaustritts einstellen
- D** Gebläsedrehzahl einstellen
- E** Temperatur für die linke Seite einstellen
- F** Temperatur für die rechte Seite einstellen
- G** Je nach Ausstattung:
 - ▶ **Standheizung und -lüftung ein-/ausschalten** » Seite 63
 - ▶ **REST** Nutzung der Motorrestwärme zur Wärmehaltung im Fahrzeuginnenraum
Das Einschalten ist innerhalb von 30 Minuten nach dem Ausschalten der Zündung möglich.
Das Ausschalten der Funktion erfolgt nach ungefähr 30 Minuten.
- H** Innenraumtemperatursensor
 - ☞ **Sitzheizung/-belüftung ein-/ausschalten** » Seite 66
 - ☞ **Umluftbetrieb ein-/ausschalten**
Im Umluftbetrieb wird verhindert, dass verunreinigte Außenluft in den Fahrzeuginnenraum gelangt.
- MAX** Modus für die Belüftung/Entfrostdung der Frontscheibe ein-/ausschalten

- ☞ **Scheibenbeheizung ein-/ausschalten** » Seite 65

- ☞ **Scheibenbeheizung ein-/ausschalten** » Seite 65

MENU Climatronic im Infotainment bedienen

SYNC Beibehaltung der Innenraumtemperatur entsprechend der Temperatureinstellung für die Fahrerseite ein-/ausschalten

AUTO Drücken - Automatikbetrieb einschalten
Die Funktion hält die Temperatur konstant und verhindert das Beschlagen der Scheiben.

Halten - Beibehaltung der Innenraumtemperatur entsprechend der Temperatureinstellung für die Fahrerseite einschalten (Funktion SYNC)

A/C Kühlanlage ein-/ausschalten
Bei eingeschalteter Kühlanlage sinkt im Fahrzeug die Temperatur und die Luftfeuchtigkeit. Durch das Einschalten der Kühlanlage wird das Beschlagen der Scheiben verhindert.

i Die Einstellung der Temperatur hinten ist auch im Display in der Mittelkonsole hinten möglich.

Bei einer Temperatureinstellung außerhalb des Zahlenbereichs wird im Climatronic-Display eines der folgenden Symbole angezeigt.

- LO** Maximale Kühlleistung
- HI** Maximale Heizleistung

i Während des Betriebs der Klimaanlage kann es unter Umständen zu einer automatischen Erhöhung der Motorleerlaufdrehzahl kommen.

Einstellungen

Einstellungsmenü anzeigen

- › Die Taste **MENU** auf der Climatronic drücken.

Oder:

- › **MENU** > im Infotainmentbildschirm antippen.

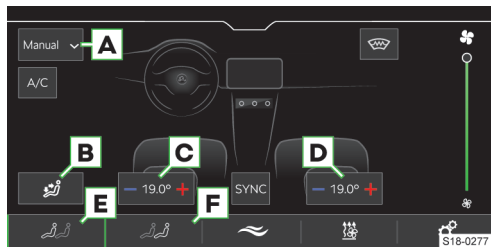

- A** Climatronic-Modus wählen
- B** Richtung des Luftaustritts im manuellen Modus einstellen
- C** Temperatur für die linke Seite einstellen

- D** Temperatur für die rechte Seite einstellen
- E** Einstellungsmenü vorn anzeigen
- F** Einstellungsmenü hinten anzeigen

A/C Kühlanlage ein-/ausschalten

Bei eingeschalteter Kühlanlage sinkt im Fahrzeug die Temperatur und die Luftfeuchtigkeit. Durch das Einschalten der Kühlanlage wird das Beschlagen der Scheiben verhindert.

- ☞ Frontscheibenbeheizung ein-/ausschalten » [Seite 65](#)
- ☞ Entsprechend dem gewählten Climatronic-Modus:
 - ▶ Manueller Modus - Gebläsedrehzahl einstellen
 - ▶ Automatischer Modus - Betriebsleistung einstellen

SYNC Beibehaltung der Innenraumtemperatur entsprechend der Temperatureinstellung für die Fahrerseite ein-/ausschalten

- ☞ Die Air Care-Funktion vermindert das Eindringen von Schadstoffen in den Fahrzeuginnenraum. Gleichzeitig wird die Luft umgewälzt und gereinigt. Der Luftreinigungsablauf wird im Infotainment angezeigt.

Für die korrekte Funktion müssen die Türen und Fenster verschlossen sein.

- ▶ Zum Ein-/Ausschalten *Aktiv* antippen.

- ☞ Standheizung und -lüftung ein-/ausschalten » [Seite 63](#)

REAR Erhöhung der Heizleistung der Rücksitzheizung verriegeln » [Seite 66](#)

Die Funktion wird nach dem Antippen der Funktionsfläche **F** angezeigt.

Weitere Einstellungen der Climatronic

- ▶ Die Taste **MENU** auf der Climatronic drücken › ☞ im Infotainmentbildschirm antippen, um weitere Einstellungen vorzunehmen.
- ▶ *Umluft automatisch* - Ein-/Ausschalten des automatischen Umluftbetriebs.
- ▶ *Zuheizer automatisch* - Ein-/Ausschalten der schnellen Innenraumerwärmung.
- ▶ *Frontscheibenbeheizung automatisch* - Ein-/Ausschalten der automatischen Frontscheibenbeheizung.

Problemlösung**Wasser unter dem Fahrzeug**

Bei eingeschalteter Kühlanlage kann Wasser von der Klimaanlage abtropfen. Hierbei handelt es sich um keine Undichtigkeit.

Scheibenbeschlag

- ▶ Den Automatikbetrieb einschalten.

Oder:

- ▶ Die Gebläsedrehzahl erhöhen, die Kühlanlage einschalten und die Luftverteilung auf die Frontscheibe stellen.

Selbsttätiges Ausschalten der Kühlanlage

Bei zu hoher Kühlmitteltemperatur kann sich die Kühlanlage automatisch ausschalten. Dadurch wird eine ausreichende Motorkühlung gewährleistet.

Standheizung und -lüftung**Verwendungszweck**

Die Standheizung erwärmt den Fahrzeuginnenraum sowie den Motor.

Die Standlüftung ermöglicht es, bei ausgeschaltetem Motor dem Fahrzeuginnenraum Frischluft zuzuführen. Dadurch wird die Innenraumtemperatur gesenkt, z. B. bei einem in der Sonne geparkten Fahrzeug.

Was soll beachtet werden**⚠ GEFAHR**

Vergiftungsgefahr!

- ▶ Die Standheizung darf nicht in geschlossenen Räumen betrieben werden.

⚠ GEFAHR

Brandgefahr!

- ▶ Die Standheizung vor dem Tanken ausschalten.
- ▶ Das Abgasrohr der Standheizung befindet sich an der Fahrzeugunterseite. Deshalb das Fahrzeug nicht an Stellen anhalten, an denen die Abgase mit leicht entflammaren Materialien, z. B. trockenem Gras, verschüttetem Kraftstoff u. Ä., in Kontakt kommen könnten.

Funktionsweise

Das System beheizt oder belüftet den Fahrzeuginnenraum abhängig von der Temperatureinstellung der Klimaanlage sowie der Luftaustrittsdüsen vor dem Ausschalten der Zündung.

Für die Beheizung verbraucht das System Kraftstoff aus dem Kraftstoffbehälter.

Funktionsbedingungen

- ✓ Der Batterieladezustand ist ausreichend.
- ✓ Der Kraftstoffvorrat ist ausreichend, im Kombi-Instrument leuchtet **B** nicht.

Bedienung

Ein-/Ausschalten mit der Funk-Fernbedienung

› Die entsprechende Taste halten.

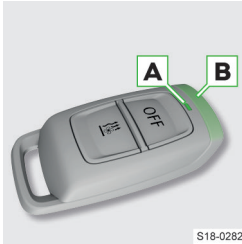

S18-0282

- A** Kontrollleuchte
- B** Antenne
- OFF** Ausschalten
- ON** Einschalten

I Die Funk-Fernbedienung, mit der Antenne nach oben, halten.

ⓘ HINWEIS

▶ Die Funk-Fernbedienung vor Nässe, starken Erschütterungen und direkter Sonneneinstrahlung schützen.

Anzeige der Kontrollleuchte der Funk-Fernbedienung

- ▶ Leuchtet 2 Sekunden grün - Einschalten.
- ▶ Leuchtet 2 Sekunden rot - Ausschalten.

Reichweite der Funk-Fernbedienung

Die Reichweite der Funk-Fernbedienung beträgt bei voller Batterie einige hundert Meter. Z. B. Hindernisse oder Witterungsverhältnisse können die Reichweite verringern.

Ein-/Ausschalten über das Bedienteil der Klimaanlage

› Die Taste  drücken.



Automatisches Einschalten einstellen

Menü für Fahrzeuge mit manueller Klimaanlage anzeigen

Die Einstellung des automatischen Einschaltens erfolgt im Infotainment im folgenden Menü.

CAR > 

Oder:

MENU >  > 

Menü für Fahrzeuge mit Climatronic anzeigen

› Die Taste **MENU** auf dem Climatronic-Bedienteil drücken >  im Infotainmentbildschirm antippen.

Einstellungen und Informationen im Infotainmentbildschirm

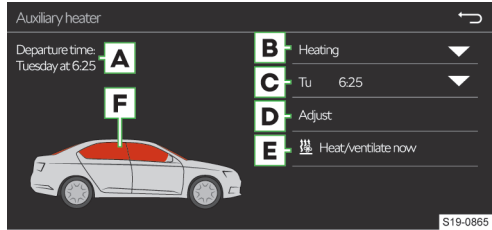

S19-0865

- A** Wochentag und Zeitpunkt, zu dem das Fahrzeug betriebsbereit sein soll
- B** Einstellung der Heizung/Lüftung
- C** Liste der Vorwahlzeiten, Aktivierung/Deaktivierung der Vorwahlzeit
- D** Einstellung der gewählten Vorwahlzeit und der Laufzeit (10-60 Minuten)
- E** Sofortiges Einschalten
- F** Bei laufender Heizung werden die Fenster rot dargestellt
Bei laufender Lüftung werden die Fenster blau dargestellt

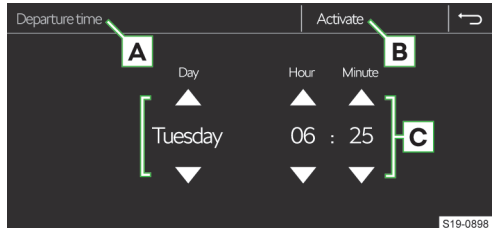

S19-0868

- A** Aktuell angezeigte Vorwahlzeit
- B** Aktivierung der aktuell angezeigten Vorwahlzeit
- C** Einstellung der Abfahrtszeit

Bei aktiviertem automatischem Einschalten leuchtet nach dem Ausschalten der Zündung die Kontrollleuchte  in der Taste kurz auf.

Es kann immer nur eine der eingestellten Vorwahlzeiten aktiviert sein. Die aktivierte Vorwahlzeit wird nach dem automatischen Start wieder deaktiviert. Zum Start der nächsten Vorwahlzeit ist diese Vorwahlzeit zu aktivieren.

I Bei der Auswahl des Tages in der Vorwahlzeit gibt es zwischen Sonntag und Montag eine Position ohne den angegebenen Tag. Bei der Wahl dieser Position wird das System zum nächsten eingestellten Zeitpunkt eingeschaltet.

Problemlösung

Rauch im Motorraum

Im Motorraum kann es während des Betriebs der Standheizung zur Rauch- und Geruchsbildung kommen. Hierbei handelt es sich um keinen Mangel.

Lauf der Standheizung nach dem Abstellen des Motors

Nach dem Ausschalten laufen die Standheizung sowie die Kühlmittelpumpe für eine kurze Zeit weiter, um den restlichen Kraftstoff in der Heizung zu verbrennen.

Kontrollleuchte in der Funk-Fernbedienung

- ▶ Blinkt grün in langsamer Folge - das Einschaltsignal wurde nicht empfangen.
- ▶ Blinkt rot in langsamer Folge - das Ausschaltsignal wurde nicht empfangen.
- ▶ Blinkt grün in unregelmäßiger Folge - die Standheizung ist gesperrt, z. B. weil der Kraftstoffbehälter fast leer ist oder ein Fehler vorliegt.
- › Die Kraftstoffmenge prüfen.
- › Wenn die Kraftstoffmenge in Ordnung ist, die Hilfe eines Fachbetriebs in Anspruch nehmen.
- ▶ Leuchtet zuerst orange, danach grün/rot - die Batterie ist schwach, das Ein-/Ausschaltsignal wurde empfangen.
- ▶ Leuchtet zuerst orange, blinkt danach grün/rot - die Batterie ist schwach, das Ein-/Ausschaltsignal wurde nicht empfangen.
- ▶ Blinkt orange - die Batterie ist nahezu entladen, das Ein-/Ausschaltsignal wurde nicht empfangen.
- ▶ Leuchtet nicht - die Batterie ist entladen, das Ein-/Ausschaltsignal wurde nicht empfangen.
- › Die Batterie ersetzen.

Batterie der Funk-Fernbedienung wechseln



S18-0290

- › Mit einem dünnen Schlitzschraubendreher die Abdeckung im gekennzeichneten Bereich lösen.
- › Die Abdeckung aufklappen und herauschieben.

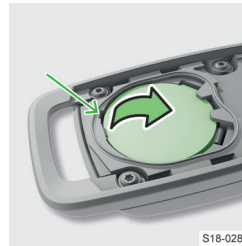

S18-0281

- › Mit einem Schraubendreher die Batterie im gekennzeichneten Bereich lösen.
- › Die Batterie ersetzen.
- › Die Abdeckung einsetzen und eindrücken, bis diese hörbar einrastet.

Scheibenbeheizung

Verwendungszweck

Die Scheibenbeheizung dient zur Entfrosthilfe bzw. Belüftung der Scheibe.

Bedingungen

- ✓ Der Motor läuft.
- ✓ Die Außentemperatur liegt ungefähr unter 35 °C.

Bedienung

Heckscheibenbeheizung

- › Die Taste drücken.

Frontscheibenbeheizung

- › Die Taste auf der Climatronic drücken.

Oder:

- › Die Taste **MENU** auf der Climatronic drücken > im Infotainment-Bildschirm antippen.

Die Scheibenbeheizung schaltet nach einiger Zeit automatisch ab.

Wenn bei eingeschalteter Beheizung der Motor abgestellt und innerhalb von ungefähr 10 Minuten wieder angelassen wird, wird die Beheizung fortgesetzt.

Einstellungen

Automatische Frontscheibenbeheizung

Die Frontscheibenbeheizung schaltet sich automatisch ein, wenn die Frontscheibe beschlagen könnte.

Die Einstellung der Funktion erfolgt im Infotainment im folgenden Menü.

- › Die Taste **MENU** auf dem Climatronic-Bedienteil drücken > im Infotainment-Bildschirm antippen.

Oder:

- › **MENU** > > im Infotainment-Bildschirm antippen.

Problemlösung

Die Kontrollleuchte in der Taste oder unterhalb der Taste blinkt

Die Beheizung funktioniert aufgrund des zu niedrigen Batterieladestands nicht.

Sitzheizung und -belüftung

Was soll beachtet werden

⚠ WARNUNG

Verbrennungsgefahr!

- ▶ Bei Personen mit eingeschränkter Schmerz- oder Temperaturwahrnehmung die Sitzheizung nicht einschalten.

④ HINWEIS

Gefahr der Sitzbeschädigung!

- ▶ Auf den Sitzen nicht knien oder diese nicht anderweitig punktförmig belasten.
- ▶ Die Heizung in den folgenden Situationen nicht einschalten.
 - ▶ Der Sitz ist nicht besetzt.
 - ▶ Auf dem Sitz befinden sich Gegenstände, z. B. ein Kindersitz.
 - ▶ Auf dem Sitz befinden sich zusätzliche Schonbezüge oder Schutzbezüge.

Bedingungen

- ✓ Der Motor läuft.

Bedienung

Die Vordersitze können ausstattungsabhängig beheizt oder beheizt und belüftet werden. Äußere Rücksitze können nur beheizt werden.



Variante ohne Sitzbelüftung

- › Die Taste  oder  drücken.

Die Sitzheizung wird mit maximaler Heizleistung eingeschaltet. Durch wiederholtes Drücken der Taste wird die Heizleistung bis zum Ausschalten heruntergeregelt.

Die Heizleistung wird durch die Anzahl der beleuchteten Kontrollleuchten in der Taste oder im Infotainmentbildschirm angezeigt.

Variante mit Sitzbelüftung

- › Die Taste  oder  drücken.

Im Infotainmentbildschirm wird ein Menü für die Bedienung der Vordersitzheizung und -belüftung angezeigt.

- › Die Heizleistung/Belüftungsstufe einstellen.

i Wenn die Sitzheizung und -belüftung gleichzeitig eingeschaltet wird, ist die Heizleistung/Belüftungsstufe ausschließlich im Infotainmentbildschirm einstellbar.



Anzeige der Heizleistung/Belüftungsstufe in der Taste

- - - Sitzheizung eingeschaltet
- - - Sitzbelüftung eingeschaltet
- - - Sitzheizung und -belüftung eingeschaltet



Wenn bei eingeschalteter Beheizung/Belüftung der Motor abgestellt und innerhalb von ungefähr 10 Minuten wieder angelassen wird, wird die Beheizung/Belüftung entsprechend der Einstellung vor dem Abstellen des Motors fortgesetzt.

Einstellungen

Erhöhung der Heizleistung der Rücksitzheizung verriegeln

- › Zum Ein- oder Ausschalten der Funktion die Taste **MENU** auf der Climatronic drücken > /  im Infotainmentbildschirm antippen.

Oder:

- › **MENU** >  >  im Infotainmentbildschirm antippen.

Bei eingeschalteter Funktion kann die Heizleistung lediglich heruntergeregelt werden.

i Die Funktion verriegelt auch die Möglichkeit, eine Temperatureinstellung im Display in der Mittelkonsole hinten vorzunehmen.

Lenkradheizung

Bedingungen

- ✓ Der Motor läuft.

Bedienung

- › Die Taste  am Multifunktionslenkrad drücken.

Die Sitzheizung wird mit maximaler Heizleistung eingeschaltet. Durch wiederholtes Drücken der Taste wird die Heizleistung bis zum Ausschalten heruntergeregelt.

Fahrerinformationssystem

Analoges Kombi-Instrument

Übersicht

Übersicht des Kombi-Instruments

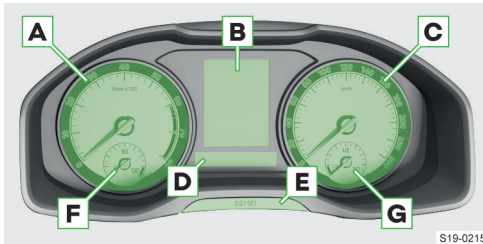

- A** Drehzahlmesser mit Kontrollleuchten
- B** Display
- C** Geschwindigkeitsmesser mit Kontrollleuchten
- D** Leiste mit Kontrollleuchten
- E** Multifunktionsstaste:
 - ▶ Uhrzeit einstellen.
 - ▶ Kilometerzähler (trip) zurückstellen.
 - ▶ Anzeige der Fahrstrecke und der Tage bis zum nächsten Servicetermin.
- F** Kühlmitteltemperaturanzeige
- G** Kraftstoffvorratsanzeige

① HINWEIS

Gefahr einer schwerwiegenden Beschädigung des Motors sowie der Abgasanlage!

▶ Niemals den Kraftstoffbehälter ganz leeren!

i Bei verschlechterten Sichtverhältnissen und ausgeschaltetem Abblendlicht wird die Helligkeit der Beleuchtung des Kombi-Instruments verringert, um den Fahrer darauf hinzuweisen, das Licht einzuschalten.

Displayübersicht

Ausstattungsabhängig werden folgende Informationen im Display angezeigt.

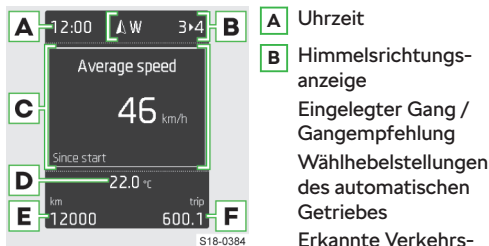

- C** Menü, Kontrollleuchten und Informationen

- D** Außentemperatur
 - ❄ oder ❄ – niedrige Außentemperatur
- E** Insgesamt zurückgelegte Fahrstrecke
- F** Trip – zurückgelegte Fahrstrecke nach dem Zurückstellen des Speichers

Übersicht der Hauptmenüpunkte

- ▶ Fahrdaten » Seite 69.
- ▶ Assistenten – Assistenzsysteme aktivieren/deaktivieren.
- ▶ Navigation – z. B. Fahrempfehlungen, Kompass, Zielliste anzeigen.
- ▶ Audio – Radio und Medien bedienen.
- ▶ Telefon – Anrufliste, eingehenden Anruf annehmen oder ablehnen.
- ▶ Fahrzeug – Fahrzeugzustand » Seite 71.
- ▶ Laptimer – Stoppuhr » Seite 72.

Bedienung

Bedienung über den Bedienungshebel



- A** Drücken – zwischen Menüpunkten wechseln / Werte einstellen
- Halten** – Hauptmenü anzeigen

- B** Drücken – Menüpunkt bestätigen

Bedienung über das Multifunktionslenkrad

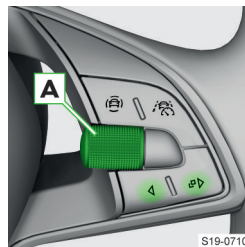

- A** Drehen – zwischen Menüpunkten wechseln / Werte einstellen
- Drücken** – Menüpunkt bestätigen
- ◀ **Drücken** – im Menü um eine Ebene höher zurückkehren
- Halten** – Hauptmenü anzeigen

- ▶ **Drücken** – vorheriges Menü anzeigen (soweit eines gewählt wurde) / Menü Telefon anzeigen

Einstellungen

Sprache einstellen

Die Einstellung der Sprache erfolgt im Infotainment im folgenden Menü.

MENU > ❄

Kilometerzähler zurückstellen

- 0.0/SET ▶ Die Taste im Kombi-Instrument kurz drücken.

Uhrzeit einstellen

- 0.0/SET ▶ Die Taste im Kombi-Instrument halten, bis im Display der Menüpunkt *Uhrzeit* angezeigt wird.
- ▶ Die Taste loslassen, im Display wird die Stundeneinstellung angezeigt.
- ▶ Die Taste wiederholt drücken und die Stunden einstellen.
- ▶ 4 s warten, im Display wird die Minuteneinstellung angezeigt.
- ▶ Die Taste wiederholt drücken und die Minuten einstellen.
- ▶ 4 s warten, im Display wird die Ausgangseinstellung angezeigt.

Die Einstellung der Uhrzeit erfolgt auch im Infotainment im folgenden Menü.

MENU > ⚙️

Helligkeit der Beleuchtung des Kombi-Instruments einstellen

Die Helligkeit der Instrumentenbeleuchtung wird automatisch in Abhängigkeit der gegebenen Lichtverhältnisse angepasst.

Die Einstellung der Helligkeit der Instrumentenbeleuchtung erfolgt bei eingeschaltetem Abblendlicht im Infotainment im folgenden Menü.

CAR > ⚙️ > ☀️

Oder:

MENU > 🚗 > ⚙️ > ☀️

Digitales Kombi-Instrument

Übersicht

Übersicht des Kombi-Instruments

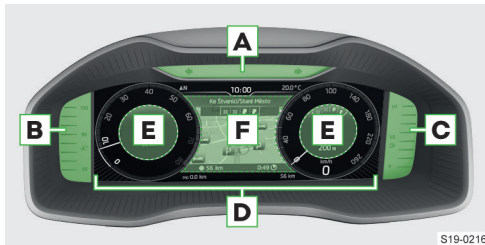

- A** Leiste mit Kontrollleuchten
- B** Kühlmitteltemperaturanzeige
- C** Kraftstoffvorratsanzeige
- D** Display
- E** Zusätzliche Informationen
- F** Zentraler Displaybereich

HINWEIS

Gefahr einer schwerwiegenden Beschädigung des Motors sowie der Abgasanlage!

▶ **Niemals den Kraftstoffbehälter ganz leerfahren!**

Übersicht der Hauptmenüpunkte

- ▶ Fahrdaten » Seite 69.
- ▶ Assistenten – Assistenzsysteme aktivieren/deaktivieren.
- ▶ Navigation – z. B. Fahrempfehlungen, Kompass, Zielliste anzeigen.
- ▶ Audio – Radio und Medien bedienen.
- ▶ Telefon – Anrufliste, eingehenden Anruf annehmen oder ablehnen.
- ▶ Fahrzeug – Fahrzeugzustand » Seite 71.
- ▶ Laptimer - Stoppuhr » Seite 72.

Bedienung

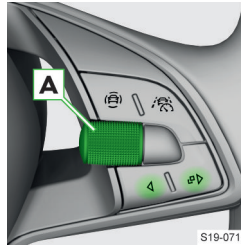

- A** **Drehen** – zwischen Menüpunkten wechseln / Werte einstellen / Kartenmaßstab manuell ändern
- Drücken** – Menüpunkt bestätigen
- Drehen und drücken** – automatische Änderung des Kartenmaßstabs einschalten

- ◀ **Drücken** – im Menü um eine Ebene höher zurückkehren

Halten – Hauptmenü anzeigen

⌂ Je nach Ausstattung:

- ▶ **Drücken** – Variante der Displaydarstellung wechseln
- ▶ **Halten** – Menü der Vorwahl-Optionen mit zusätzlichen Informationen anzeigen

Einstellungen

Sprache einstellen

Die Einstellung der Sprache erfolgt im Infotainment im folgenden Menü.

MENU > ⚙️

Kilometerzähler im Kombi-Instrument zurückstellen

▶ Den Menüpunkt *Trip* im Menü im Display des Kombi-Instruments wählen.

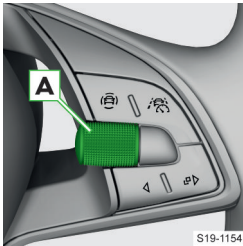

- A** Drehen – Angabe wählen
- Drücken – Angabe bestätigen
- Halten – Zähler zurückstellen

Uhrzeit einstellen

Die Einstellung der Uhrzeit erfolgt im Infotainment im folgenden Menü.

MENU > ⚙️

Helligkeit der Beleuchtung des Kombi-Instruments einstellen

Die Helligkeit wird automatisch in Abhängigkeit der gegebenen Lichtverhältnisse angepasst.

Die Helligkeitseinstellung erfolgt bei eingeschaltetem Abblendlicht im Infotainment im folgenden Menü.

CAR > ⚙️ > ☀️

Oder:

MENU > 🚗 > ⚙️ > ☀️

Variante der Displaydarstellung einstellen

Die Taste # am Multifunktionslenkrad drücken, um die Variante der Displaydarstellung zu wechseln.

Dargestellte Varianten wählen

- Die Taste # am Multifunktionslenkrad halten.
- Den Menüpunkt für die Darstellungsvarianten wählen und bestätigen.
- Eine der folgenden Varianten der Displaydarstellung wählen und bestätigen.



- A** Klassische Anzeige
- B** Erweiterte Anzeige
- C** Moderne Anzeige
- D** Grundanzeige
- E** Sportliche Anzeige (ausstattungsabhängig)

Anzeige von zusätzlichen Informationen wählen

- Die Taste # am Multifunktionslenkrad halten.
- Eine der folgenden Vorwahl-Optionen wählen und bestätigen (der Umfang der Vorwahl-Optionen ist vom Infotainmenttyp abhängig).
 - Auto - Informationen abhängig vom gewählten Fahrmodus.
 - Classic - Information zum geschalteten Gang sowie zur aktuellen Geschwindigkeit.
 - Einstellbare Vorwahl-Optionen.

Vorwahl-Option für die Anzeige von zusätzlichen Informationen einstellen

Die Einstellung der Vorwahl-Option für die Anzeige von zusätzlichen Informationen erfolgt im Infotainment im folgenden Menü.

CAR > 🚗 > Menüpunkt für das virtuelle Cockpit

Oder:

MENU > 🚗 > 🚗 > Menüpunkt für das virtuelle Cockpit

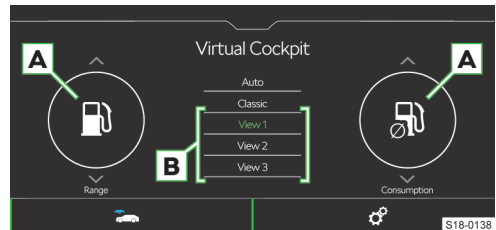

- In den Bereichen **A** die gewünschten zusätzlichen Informationen wählen.
- Die gewünschte Funktionsfläche für die Vorwahl-Option im Bereich **B** halten, um die Auswahl zu speichern (der Umfang der Vorwahl-Optionen ist vom Infotainmenttyp abhängig).

Fahrdaten

Übersicht

Die Fahrdatenanzeige funktioniert bei eingeschalteter Zündung.

Im Display des Kombi-Instruments

Ausstattungsabhängig werden im Display des Kombi-Instruments z. B. Geschwindigkeits-, Verbrauchs-, Reichweitenangaben usw. angezeigt.

Im Infotainment

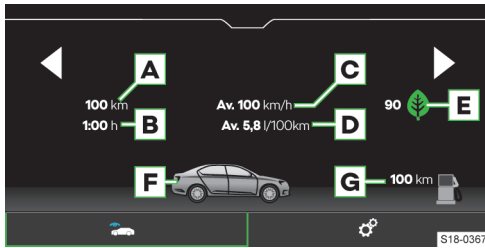

- A** Zurückgelegte Fahrstrecke
- B** Fahrzeit
- C** Durchschnittsgeschwindigkeit
- D** Durchschnittlicher Kraftstoffverbrauch
- E** Bewertung der Fahrwirtschaftlichkeit – **Drive-Green-Funktion** (in Abhängigkeit vom Infotainmenttyp) » Seite 180
- F** Grafische Kraftstoffvorratsdarstellung – liegt die voraussichtliche Reichweite unter 300 km, nähert sich das Fahrzeug langsam in Richtung des Symbols
- G** Reichweite

Speicher

Das System speichert die Fahrdaten in den folgenden Speichern ab.

Ab Start

- ▶ Im Speicher werden Fahrdaten vom Einschalten bis zum Ausschalten der Zündung abgespeichert. Bei einer Fahrtunterbrechung von mehr als 2 Stunden wird der Speicher zurückgesetzt.

Langzeit

- ▶ Im Speicher werden die Fahrdaten aller Fahrten bis zu insgesamt 99 Stunden und 59 Minuten Fahrzeit oder 9999 km Fahrstrecke abgespeichert. Wenn einer der aufgeführten Werte überschritten wird, wird der Speicher zurückgesetzt.

Ab Tanken

- ▶ Im Speicher werden Fahrdaten ab dem letzten Kraftstofftanken abgespeichert. Mit dem nächsten Kraftstofftanken wird der Speicher zurückgesetzt.

Bedienung

Fahrdaten im Display des Kombi-Instruments über den Bedienungshebel anzeigen

- ▶ Den Menüpunkt für die Fahrdaten im Hauptmenü im Display des Kombi-Instruments wählen.



- A** Drücken – Angaben auswählen / Werte einstellen
- B** Drücken – Angabe bestätigen

Fahrdaten im Display des Kombi-Instruments über das Multifunktionslenkrad anzeigen

- ▶ Den Menüpunkt für die Fahrdaten im Hauptmenü im Display des Kombi-Instruments wählen.

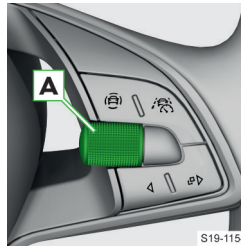

- A** Drehen – Angaben auswählen / Werte einstellen
- Drücken** – Angabe bestätigen

Fahrdaten im Infotainment anzeigen

Die Anzeige der Fahrdaten erfolgt im Infotainment im folgenden Menü.

CAR > > Menüpunkt für die Fahrdaten

Oder:

MENU > > Menüpunkt für die Fahrdaten

Speicher für Fahrdaten im Display des Kombi-Instruments über den Bedienungshebel wählen und zurücksetzen



- ▶ Um den Speicher für angezeigte Fahrdaten zu **wählen**, die Taste **A** wiederholt drücken.
- ▶ Um den Speicher **zurückzusetzen**, die Tas-

te **A** halten.

Speicher für Fahrdaten im Display des Kombi-Instruments über das Multifunktionslenkrad wählen und zurücksetzen

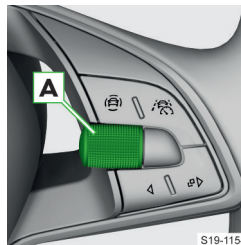

- ▶ Um den Speicher für angezeigte Fahrdaten zu **wählen**, das Einstellrad **A** wiederholt drücken.
- ▶ Um den Speicher **zurückzusetzen**, das Einstellrad **A** halten.

Speicher im Infotainment wählen

Die Speicherwahl erfolgt mit den Funktionsflächen ◀ ▶ im Infotainment im folgenden Menü.

CAR > > Menüpunkt für die Fahrdaten

Oder:

MENU > > > Menüpunkt für die Fahrdaten

Speicher im Infotainment zurücksetzen

Das Zurücksetzen des Speichers erfolgt im Infotainment im folgenden Menü.

CAR > >

Oder:

MENU > > >

Einstellungen

Anzuzeigende Fahrdaten wählen

Die Auswahl der anzuzeigenden Fahrdaten erfolgt im Infotainment im folgenden Menü.

CAR > >

Oder:

MENU > > >

Einheiten einstellen

Die Einstellung der Einheiten erfolgt im Infotainment im folgenden Menü.

CAR > >

Oder:

MENU > > >

Warnung bei Geschwindigkeitsüberschreitung

Verwendungszweck

Das System bietet die Möglichkeit an, ein Geschwindigkeitslimit einzustellen, bei dessen Überschreitung ein akustisches Warnsignal ertönt und eine Warnmeldung im Display des Kombi-Instruments erscheint.

Einstellungen

Geschwindigkeitslimit einstellen

- › Den Menüpunkt *Warnung bei* oder (je nach Displaytyp) wählen und bestätigen.
- › **Bei stehendem Fahrzeug** das gewünschte Geschwindigkeitslimit einstellen und bestätigen.
- › **Während der Fahrt** mit der gewünschten Geschwindigkeit fahren und diese als Geschwindigkeitslimit bestätigen.

Geschwindigkeitslimit zurücksetzen

- › Den Menüpunkt *Warnung bei* oder (je nach Displaytyp) wählen und bestätigen.
- › Zum Zurücksetzen des Geschwindigkeitslimits den gespeicherten Wert bestätigen.

Bei einer Fahrtunterbrechung von mehr als 2 Stunden wird das eingestellte Limit deaktiviert, doch der eingestellte Wert bleibt gespeichert.

Fahrzeugzustand

Anzeige

Die Anzeige des Fahrzeugzustands erfolgt im Infotainment im folgenden Menü.

CAR > > Menüpunkt für den Fahrzeugzustand

Oder:

MENU > > > Menüpunkt für den Fahrzeugzustand

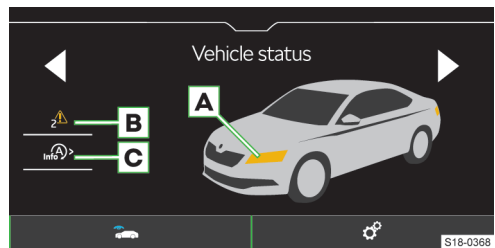

- A** Farbige dargestellte Fahrzeugbereiche weisen auf zugehörige Warnmeldungen hin
- B** ✓ Keine Meldung
⚠ Warnmeldungen zum Fahrzeugzustand und deren Anzahl
- C** Anzeige der Informationen zum Zustand des START-STOPP-Systems
▶ Aktivierung/Deaktivierung der Hinweisse bzgl. der Meldungen des START-STOPP-Systems in einer anderen Bildschirmdarstellung

Funktionsweise

Bei einer Systemstörung werden bei eingeschalteter Zündung im Display des Kombi-Instruments Meldungen bezüglich der betreffenden Störung angezeigt.

Meldungen bezüglich Störungen können auch im Infotainment angezeigt werden.

- I** Solange die Funktionsstörungen nicht behoben worden sind, werden die Warnmeldungen immer wieder angezeigt. Nach der ersten Anzeige der Meldung werden weiterhin lediglich die Kontrollleuchten (Gefährdung) oder (Warnung) angezeigt.

Stoppuhr im Kombi-Instrument

Verwendungszweck

Die Funktion Laptimer bietet die Möglichkeit an, bis zu 11 Rundenzeiten, z. B. bei der Fahrt auf einer Rennstrecke, zu messen und im Display des Kombi-Instruments anzuzeigen.

Bedienung

- › Den Menüpunkt *Laptimer* im Hauptmenü im Display des Kombi-Instruments wählen.

Funktionen über das Multifunktionslenkrad anzeigen

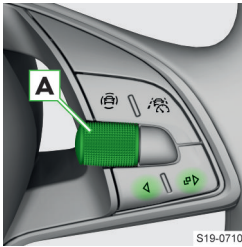

- A** Drehen – Angaben auswählen / Werte einstellen
- Drücken** – Angabe bestätigen

S19-0710

Funktionen über den Bedienungshebel anzeigen



- A** Drücken – Angaben auswählen / Werte einstellen
- B** Drücken – Angabe bestätigen

S18-0159

Übersicht der Funktionen

- ▶ **Start** – die Zeitmessung manuell starten / die unterbrochene Messung fortsetzen
- ▶ **Ab Start** – die Zeitmessung automatisch beim Anfahren starten
- ▶ **Statistik** – die gemessenen Zeiten auswerten und zurücksetzen
 - ▶ Schnellste – die am schnellsten gefahrene Runde
 - ▶ Langsamste – die am langsamsten gefahrene Runde
 - ▶ Durchschnitt – die durchschnittliche Rundenzeit
 - ▶ Gesamtzeit – die Summe der gefahrenen Rundenzeiten
 - ▶ Zurücksetzen – alle gemessenen Zeiten zurücksetzen
- ▶ **Neue Runde** – die Messung der nächsten Rundenzeit starten
- ▶ **Zwischenzeit** – die Zwischenzeit anzeigen
- ▶ **Stopp** – die Zeitmessung unterbrechen
 - ▶ Fortsetzen – die Messung der aktuellen Rundenzeit fortsetzen
 - ▶ Neue Runde – die Messung der nächsten Rundenzeit starten

- ▶ Runde abbr. – die Zeitmessung abbrechen, ohne die gemessene Zeit zu speichern
- ▶ Beenden – die Zeitmessung abbrechen und die gemessene Zeit speichern

Stoppuhr im Infotainment

Übersicht

Die Anzeige der Stoppuhr erfolgt im Infotainment im folgenden Menü.

CAR > > Sport

Oder:

MENU > > > Sport

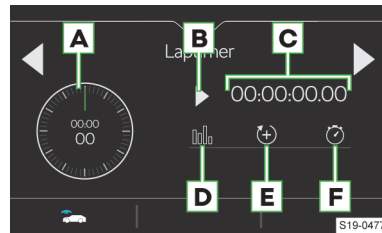

S19-0477

- A** Gesamtzeit
- B** ▶ Start der Messung
⏏ Abbruch der Messung
- C** Aktuelle Rundenzeit
- D** Auswertung/Zurücksetzen der Zwischenzeiten
⏏ Beendigung der Messung (die aktuelle Rundenzeit wird nicht gespeichert)
- E** Start der Messung der nächsten Rundenzeit
- F** Kurzes Einblenden der Zwischenzeit in der Anzeige **A**
⏏ Beendigung der Messung (die aktuelle Rundenzeit wird gespeichert)

Informationen Sport

Einstellungen

Die Anzeige der Sport-Informationen erfolgt im Infotainment im folgenden Menü.

CAR > > Sport

Oder:

MENU > > > Sport

Durch eine Fingerbewegung senkrecht über den Bildschirm werden drei der folgenden Anzeigen einblendet.

- ▶ Ladedruck.

- ▶ Beschleunigung.
- ▶ Leistung.
- ▶ Kühlmitteltemperatur.
- ▶ Öltemperatur.

Personalisierung

Verwendungszweck

Mithilfe der Personalisierungsfunktion kann jedem Fahrzeugschlüssel ein Benutzerkonto zugeordnet werden.

Im Benutzerkonto lassen sich Einstellungen bezüglich z. B. Lichtfunktion, Fahrersitz- und Außenspiegelposition, Assistenzsysteme, Radio, Navigation usw. speichern.

Funktionsweise

Nach dem Öffnen der Fahrtür werden die personalisierten Funktionen entsprechend dem Benutzerkonto eingestellt, das dem Schlüssel zugewiesen ist, mit dem das Entriegeln des Fahrzeugs erfolgte.

Zur Verfügung stehen drei Benutzerkonten sowie ein Gast-Konto.

Eine Änderung der eingestellten personalisierten Funktionen wird automatisch im aktiven Benutzerkonto gespeichert.

Benutzerkonto wechseln

⚠ **WARNUNG**

Unfallgefahr!

- ▶ Den Kontowechsel bei stehendem Fahrzeug durchführen.

Im Display des Kombi-Instruments

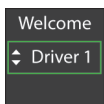

▶ Der Kontowechsel erfolgt im Display des Kombi-Instruments innerhalb von 10 s nach dem Einschalten der Zündung.

Im Infotainment

- ▶ Der Kontowechsel erfolgt im Infotainment im folgenden Menü.

CAR > > Fahrzeugstatus >

Oder:

MENU > > > Fahrzeugstatus >

i Den Kontowechsel z. B. beim Fahrerwechsel während der Reise durchführen. Somit wird eine ungewollte Neueinstellung der personalisierten Funktionen im aktiven Benutzerkonto vermieden.

Einstellungen

Die Einstellung der Funktion erfolgt im Infotainment im folgenden Menü.

CAR > >

Oder:

MENU > > >

- ▶ **Schlüsselzuweisung** - Optionen für die Zuweisung des erkannten Schlüssels dem aktiven Benutzerkonto

- ▶ **Manuell** - der Schlüssel muss dem aktiven Konto manuell zugewiesen werden

- ▶ **Automatisch** - der Schlüssel wird beim Wechsel zu einem anderen Konto dem aktiven Konto automatisch zugewiesen

- ▶ **Schlüssel aktuellem Benutzerkonto zuweisen** - manuelle Zuweisung des Schlüssels dem aktiven Konto

i Um die Zuweisung des gewählten Benutzerkontos dem gewählten Schlüssel aufrecht zu erhalten, empfehlen wir, die manuelle Schlüsselzuweisung zu wählen.

Infotainment Swing

Infotainmentübersicht

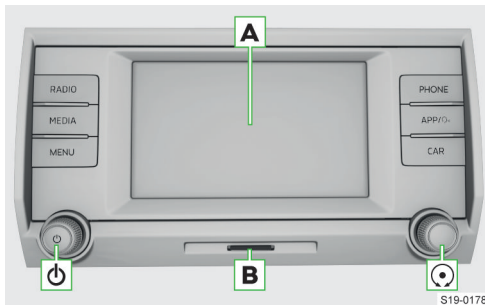

- A** Touchscreen
- B** SD-Kartenschacht
- ⊖ Drehregler links
 - ▶ **Drücken:** Infotainment ein-/ausschalten
 - ▶ **Drehen:** Lautstärke einstellen
- ⊕ Drehregler rechts
 - ▶ **Drücken:** Menüpunkt bestätigen
 - ▶ **Drehen:** Menüpunkt wählen / Wert einstellen
- RADIO** Menü **Radio**
- MEDIA** Menü **Medien**
- MENU** Übersicht der Infotainmentmenüs
- PHONE** Menü **Telefon**
- APP/PHONE** Menü **SmartLink**
 - ▶ **Drücken:** Menü anzeigen
 - ▶ **Halten:** Sprachbedienung der SmartLink-Anwendung ein-/ausschalten
- CAR** Informationen zu Fahrzeugeinstellungen

System

Einschränkung

Aus Sicherheitsgründen ist die Bedienung einiger Infotainment-Funktionen während der Fahrt nicht oder nur bedingt möglich.

Das Infotainment weist darauf mittels einer Meldung im Bildschirm hin.

Grundeinstellungen

Grundfunktionen einstellen

Die Einstellung der folgenden Infotainment-Funktionen erfolgt im Menü **SETUP**.

- ▶ Zeit und Datum.

- ▶ Sprache.
- ▶ Einheiten.
- ▶ Wiederherstellung der Werkseinstellung.

Klangeinstellungen

Die Einstellung des Infotainment-Klangs erfolgt im Menü **SETUP** > **Klang**.

Es können folgende Menüpunkte eingestellt werden.

- ▶ Einstellung der maximalen Lautstärke beim Einschalten des Infotainments.
- ▶ Lautstärkeeinstellung der einzelnen Infotainment-Funktionen.
- ▶ Einstellung des Equalizers.
- ▶ Einstellung des Lautstärkeverhältnisses.

Ausstattungsabhängig sind folgende fortgeschrittene Klangeinstellungen einstellbar.

- ▶ Einstellung des Soundsystems.
- ▶ Einstellung der Klang-Raumoptimierung für den Fahrer.
- ▶ Ein-/Ausschalten und Einstellung der Subwoofer-Lautstärke.

Konfigurationsassistent

Der Konfigurationsassistent hilft bei der Einstellung bestimmter Infotainment-Funktionen.

Der Konfigurationsassistent wird automatisch angezeigt, wenn die Zündung eingeschaltet ist und wenn es nach dem Einschalten des Infotainments mindestens zwei nicht eingestellte Menüpunkte gibt oder wenn ein neues Benutzerkonto gewählt wurde.

- › Zum **Ausschalten der automatischen Anzeige**, bei angezeigtem Konfigurationsassistent *Nicht mehr anzeigen* antippen.
- › Zur **manuellen Anzeige SETUP** > *Konfigurationsassistent* antippen.

Angeschlossenes USB-Gerät sicher trennen

ⓘ HINWEIS

Gefahr einer Beschädigung der Daten auf dem angeschlossenen Gerät!

Um das Gerät sicher zu trennen/zu entnehmen, wie folgt vorgehen.

- › **SETUP** > *Sicher entfernen* antippen.
- › Das gewünschte Gerät wählen.
- › Das Gerät trennen/entnehmen.

ⓘ Wenn es nicht möglich ist, das Gerät sicher zu trennen, das Infotainment ausschalten und das Gerät trennen.

Problemlösung

Infotainment ohne Reaktion

Das Infotainment muss neu gestartet werden.

- › ⊖ für länger als 10 s drücken.

- › Die Fertigstellung des Neustarts abwarten.

Systemaktualisierung

Wir empfehlen, die Systemaktualisierung von einem Fachbetrieb durchführen zu lassen.

Die Systemaktualisierung sorgt für die optimale Funktion des Infotainments, z. B. die Kompatibilität mit neuen Telefonen.

Systemversion ermitteln

- › **SETUP** › Systeminformationen antippen.

Manuelle Aktualisierung

Die Informationen zu verfügbaren Aktualisierungen sind den ŠKODA-Internetseiten zu entnehmen.

<http://go.skoda.eu/updateportal>



- › Verfügbare Aktualisierungen aufsuchen.
- › Die Aktualisierung auf einer USB-Quelle speichern.
- › Die USB-Quelle in den vorderen USB-Eingang einstecken.
- › **SETUP** › Systeminformationen › Software aktualisieren antippen.
- › Das angeschlossene USB-Gerät als Aktualisierungsquelle wählen.
- › Die Aktualisierungsdatei aufsuchen und die Aktualisierung bestätigen.
- › Eventuelle Meldungen bestätigen und die Fertigstellung des Aktualisierungsvorgangs abwarten.

Bildschirm

Übersicht

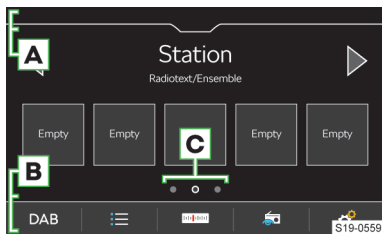

- A** Statusleiste
- B** Leiste mit den Funktionsflächen des angezeigten Menüs
- C** Weitere Seiten des Menüs

Bedienung

! HINWEIS

Gefahr einer Bildschirmbeschädigung!

- › Die Bedienung des Infotainmentbildschirms **erfolgt durch eine leichte Fingerberührung.**

Die Bedienung mittels Berührung ist im Prinzip mit der eines Mobiltelefons identisch.

Die folgenden Bedienungsarten sind infotainment-spezifisch.

Einstellungen

Die Einstellung der folgenden Grundfunktionen des Bildschirms erfolgt im Menü **SETUP** › Bildschirm.

- › Helligkeitsstufe des Bildschirms.
- › Ausschalten des Bildschirms.
- › Anzeige der Uhrzeit.
- › Bestätigungstöne und Animationen.

Infotainment-Tastatur

Tastaturübersicht

Die Anordnung der Tastaturzeichen ist von der eingestellten Infotainmentsprache abhängig.

Im Infotainment kommen kontextabhängig folgende Typen zum Einsatz.

- › Alphanumerisch.
- › Numerisch.
- › Tastatur für die Eingabe.
- › Tastatur für die Suche.



Tastatur-Beispiel

A Eingabezeile

- › **↵** Zeichen vor dem Cursor löschen
 - › **Antippen:** das letzte Zeichen löschen
 - › **Halten:** alle Zeichen nacheinander löschen
- › **☰** Liste der aufgesuchten Einträge anzeigen

B Tastatur-Funktionsflächen

- › **⇧** Zur Kleinschreibung wechseln
- › **⇧ A** Zum ersten Großbuchstaben wechseln, es folgen Kleinbuchstaben

- ▶ **ABC/A&B** Zur Sprachentastatur wechseln
- ▶ **123** Zur numerischen und Zeichentastatur wechseln
- ▶ **🌐** Zusätzliche Tastatursprachen anzeigen
- ▶ **↵** Leerzeichen einfügen
- ▶ **⌘** **Halten:** weitere Zeichenvarianten anzeigen
- ▶ **<** Cursor nach links verschieben
- ▶ **>** Cursor nach rechts verschieben
- ▶ **OK** Die eingegebenen Zeichen bestätigen

Numerische Tastatur

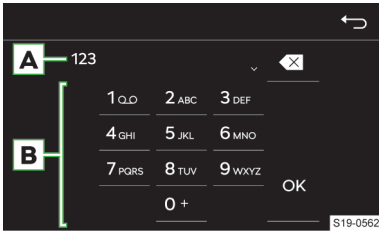

Tastatur-Beispiel

A Eingabezeile

- ▶ **✖** Zeichen vor dem Cursor löschen
 - ▶ **Antippen:** das letzte Zeichen löschen
 - ▶ **Halten:** alle Zeichen löschen

B Tastatur-Funktionsflächen

- ▶ **OK** Die eingegebenen Zeichen bestätigen
- I** Wenn es kontextabhängig möglich ist, können alphanumerische Zeichen durch Halten einer Funktionsfläche mit der Ziffer eingegeben werden.

Bedienung

Die Infotainment-Tastatur dient der Eingabe von Zeichen, Buchstaben und Ziffern.

Die Tastatur wird **automatisch angezeigt**, wenn das Infotainment zur Eingabe von Zeichen auffordert.

Suche

Während der Zeicheneingabe erfolgt die Suche nach entsprechenden Einträgen.

Der zu suchende Eintrag kann einschließlich diakritischer Zeichen eingegeben werden.

Auf der Tastatur werden nur Zeichen zur Verfügung gestellt, die den gespeicherten Einträgen entsprechen.

- ▶ Zur **Anzeige der aufgesuchten Einträge** **☰** antippen.

Zusätzliche Tastatursprachen anzeigen

Für die Verwendung der zusätzlichen Tastatursprachen müssen die gewünschten Sprachen zuerst eingestellt werden.

- ▶ **🌐** oder das Fahnenymbol wiederholt antippen, bis die gewünschte Sprachentastatur angezeigt wird.

Weitere Zeichenvarianten

- ▶ Das Zeichen mit dem Symbol **⌘** halten.
- ▶ Das gewünschte Zeichen wählen.

Einstellung der zusätzlichen Tastatursprachen

- ▶ **SETUP** › *Zusätzliche Tastatursprachen* antippen.

Bedienungszentrum

Übersicht

Anzeige des Bedienungszentrums

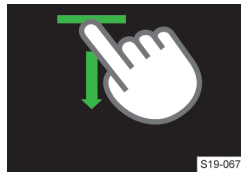

- ▶ Die Leiste im oberen Bildschirmbereich drücken und nach unten ziehen.

Bedienungszentrum schließen

- ▶ **▲** antippen.

Oder:

- ▶ 5 s warten.

Bedienungszentrum

Das Infotainment-Bedienungszentrum kann zum schnellen Zugriff auf die folgenden Funktionen genutzt werden.

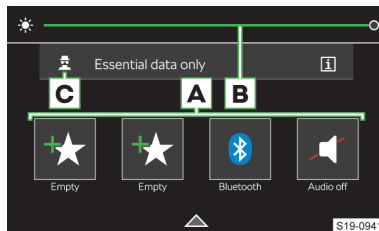

A Bevorzugte Funktionen

B Einstellung der Instrumenten- und Tastenbeleuchtung

C Einstellung der Schutzebene personenbezogener Daten

Einstellungen

- > Zur **Anzeige** des Editiermodus eine beliebige Funktionsfläche der bevorzugten Funktion halten.
- > Zum **Hinzufügen** der bevorzugten Funktion die gewünschte Funktion vom oberen Bildschirmbereich auf die Funktionsfläche im unteren Bereich verschieben.
- > Zum **Schließen** des Editiermodus \times antippen.

Radio

Übersicht

Hauptmenü anzeigen

- > **RADIO** antippen.

Analoger und digitaler Radioempfang

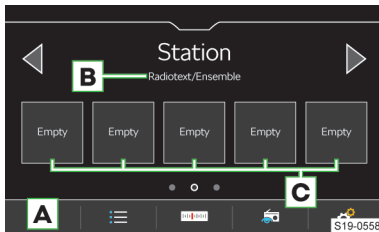

- A** Frequenzbereich wählen
 - B** Abhängig vom Frequenzbereich
FM: Radiotext
DAB: Bezeichnung der Sendergruppe
 - C** Stationstasten für bevorzugte Sender
 - \equiv Liste der verfügbaren Sender
 - \equiv Manuelle Sendersuche
 - 📶 Anzeige von Informationen zum Sender (gilt für DAB)
 - ⚙️ Einstellungen
- i** Das Infotainment unterstützt den digitalen Radioempfang in den Formaten DAB und DAB+.

Liste der verfügbaren Sender

- > Zur **Anzeige** \equiv antippen.
- \odot Gespielter Sender
- \star Auf den Stationstasten gespeicherter Sender
- TP Ein Verkehrsfunksender ist eingestellt
- 📶 Das DAB-Signal ist nicht verfügbar
- 📶 Der DAB-Senderempfang ist nicht sicher
- ∇ Filterung der Sender in der Liste nach dem Programmtyp.
 Zur Filterung der FM-Sender muss die RDS- und AF-Funktion eingeschaltet sein.
 Zur Filterung der DAB-Sender muss die Funktion für die alphabetische Sortierung der Sender eingeschaltet sein.

- \odot Manuelle Aktualisierung der Senderliste

In der FM-Senderliste können Informationen zum ausgestrahlten Programmtyp sowie zum Typ des Regionalsenders angezeigt werden.

Bedienung

Sender wählen



- > \triangleleft oder \triangleright im oberen Bildschirmbereich antippen.

SCAN-Funktion

Die Funktion spielt empfangbare Sender des gewählten Frequenzbereichs nacheinander für jeweils einige Sekunden an.

- > Zum **Start der Anspielautomatik** 🔍 > Scan oder den rechten Drehregler \odot drücken.
- > Zur **Beendigung der Anspielautomatik** SCAN oder den rechten Drehregler \odot drücken.

Sender manuell suchen

- > Im Hauptmenü Radio \equiv antippen.
- > Zur **nacheinander folgenden Suche** \triangleleft oder \triangleright neben der angezeigten Skala des Frequenzbereichs antippen.

Oder:

- > Die Scrollmarke auf der Skala des Frequenzbereichs gedrückt halten und diese auf den gewünschten Wert verschieben.

Oder:

- > Den rechten Drehregler \odot drehen.

Einschränkung

- ▶ Das Infotainment unterstützt den digitalen Radioempfang in den Formaten DAB und DAB+.
- ▶ Parkhäuser, Tunnel, hohe Gebäude oder Berge können den Radioempfang einschränken.
- ▶ In den hinteren Seitenscheiben befinden sich Antennen für den Empfang des Radiosignals.
 Das Bekleben der Scheiben mit Folien oder metallbeschichteten Aufklebern kann den Empfang des Radiosignals beeinträchtigen.
- ▶ Die Gesellschaft ŠKODA AUTO übernimmt beim RDS-Dienst für die Verfügbarkeit, die korrekte

Funktion sowie die ausgestrahlten Informationen keine Verantwortung.

Einstellungen

Aktuell gehörten Sender zu den Favoriten aus dem Hauptmenü Radio speichern

- › Die gewünschte Stationstaste für bevorzugte Sender halten, bis der Sender gespeichert ist.

Sender zu den Favoriten aus der Liste verfügbarer Sender speichern

Gilt für die AM-, FM- und DAB-Frequenzbereiche.

- › Die Zeile mit dem Namen des gewünschten Senders halten.
- › Die gewünschte Stationstaste antippen.

Favoriten löschen

- › Im Hauptmenü **Radio**  › *Speicher löschen* antippen.
- › Zum Löschen **einer** Stationstaste für bevorzugte Sender die gewünschte Stationstaste antippen und den Löschvorgang bestätigen.
- › Zum Löschen **aller** Stationstasten für bevorzugte Sender *Alle* antippen und den Löschvorgang bestätigen.

Tasten ◀ ▶

Gilt für die AM-, FM- und DAB-Frequenzbereiche.

Die Variante für den **Senderwechsel** mithilfe der Tasten ◀ ▶ im Hauptmenü **Radio** wird wie folgt eingestellt.

- › Im Hauptmenü **Radio**  › *Pfeiltasten*: antippen.
- › Die Wechselvariante wählen.



Verkehrsfunkempfang (TP) der FM-Sender ein-/ausschalten

Gilt für den FM-Frequenzbereich.

- › Im Hauptmenü **Radio**  › *Verkehrsfunk (TP)* antippen.

Verkehrsfunkempfang des DAB-Senders ein-/ausschalten

Gilt für den DAB-Frequenzbereich.

- › Im Hauptmenü **Radio** den Menüpunkt  › *Verkehrsfunk (TP)* einschalten.
- › Im Hauptmenü **Radio**  › *Erweiterte Einstellungen* › *DAB-Verkehrsdurchsagen ein-/ausschalten*.

Senderlogo aus einer externen Quelle zuordnen

Gilt für die AM-, FM- und DAB-Frequenzbereiche.

Das Infotainment bietet die Möglichkeit an, Logos aus den Bildern auf einer externen Quelle den Stationstasten zuzuordnen.

Für Senderlogos können Bilder im Format jpg, png mit einer Auflösung von maximal 400x240 Pixel verwendet werden.

- › Im Hauptmenü **Radio**  › *Senderlogos* antippen.

- › Die gewünschte Stationstaste antippen.
- › Die externe Quelle mit dem Logo wählen.
- › Das gewünschte Logo aufsuchen und bestätigen.

Senderlogo löschen

Gilt für die AM-, FM- und DAB-Frequenzbereiche.

- › Im Hauptmenü **Radio**  › *Senderlogos* antippen.
- › Zum Löschen **eines Logos** die gewünschte Stationstaste antippen und den Löschvorgang bestätigen.
- › Zum Löschen **aller Logos** *Alle* antippen und den Löschvorgang bestätigen.

Radiotextempfang ein-/ausschalten

Gilt für die FM- und DAB-Frequenzbereiche.

Bei eingeschalteter Funktion und bei angezeigten Stationstasten werden nähere Informationen zum ausgestrahlten Inhalt des gehörten FM-Senders oder die Bezeichnung der Sendergruppe für den DAB-Sender angezeigt.

- › Im Hauptmenü **Radio**  › *Radiotext* antippen.

Automatischen Frequenzwechsel (AF) ein-/ausschalten

Gilt für den FM-Frequenzbereich.

Bei eingeschalteter Funktion und schwachem Signal des aktuell gehörten FM-Senders stellt das Infotainment automatisch den gleichen Sender auf einer anderen Frequenz mit besserem Signal ein.

- › Im Hauptmenü **Radio**  › *Erweiterte Einstellungen* › *Automatischer Frequenzwechsel (AF)* antippen.

Sender in der Liste verfügbarer Sender sortieren

Gilt für den FM-Frequenzbereich.

- ▶ Im Hauptmenü **Radio**  › *Erweiterte Einstellungen* › *Senderliste sortieren*: antippen.
- ▶ Die Sortierung der Sender in alphabetischer Reihenfolge oder laut Gruppe wählen.

Automatischer Frequenzwechsel zu einem regional verwandten FM-Sender

Gilt für den FM-Frequenzbereich.

Das Infotainment bietet die Möglichkeit an, bei einem Signalverlust des gehörten FM-Senders automatisch zu einem regional verwandten FM-Sender zu wechseln.

- › Im Hauptmenü **Radio**  › *Erweiterte Einstellungen* › *RDS Regional*: antippen.
- › Einen der folgenden Menüpunkte wählen.
 - ▶ *Fix* - bei Signalverlust ist ein anderer Sender manuell einzustellen.
 - ▶ *Automatisch* - automatische Wahl des Senders mit dem aktuell besten Signalempfang.

Bei Empfangsverlust in der gegebenen Region stellt das Infotainment automatisch eine andere verfügbare Region ein.

RDS ein-/ausschalten

Gilt für den FM-Frequenzbereich.

Der Menüpunkt ist nur für einige Länder verfügbar.

> Im Hauptmenü **Radio** > Erweiterte Einstellungen > Radio-Daten-System (RDS) antippen.

Bei **ausgeschalteter RDS-Funktion** sind die folgenden Menüpunkte in den Einstellungen der **FM-Sender** nicht verfügbar.

- ▶ Verkehrsfunk (TP).
- ▶ Radiotext.
- ▶ RDS Regional.
- ▶ Automatischer Frequenzwechsel (AF).

Zusätzliche Durchsagen des DAB-Senders ein-/ausschalten

Gilt für den DAB-Frequenzbereich.

Bei eingeschalteter Funktion werden andere Durchsagen als Verkehrsmeldungen empfangen. Z. B. Winternachrichten, Sportreportagen, Finanznachrichten u. Ä.

> Im Hauptmenü **Radio** > Erweiterte Einstellungen > Andere DAB-Durchsagen antippen.

Automatische Programmverfolgung eines DAB-Senders ein-/ausschalten

Gilt für den DAB-Frequenzbereich.

Bei eingeschalteter Funktion und einem Signalverlust des gehörten DAB-Senders stellt das Infotainment automatisch den gleichen Sender mit besserem Signal in einer anderen DAB-Sendergruppe ein.

> Im Hauptmenü **Radio** > Erweiterte Einstellungen > DAB-DAB Programmverfolgung antippen.

Automatischen Wechsel vom DAB-Sender zum gleichen FM-Sender ein-/ausschalten

Gilt für den DAB-Frequenzbereich.

Bei eingeschalteter Funktion und einem Signalverlust des gehörten DAB-Senders stellt das Infotainment automatisch den gleichen FM-Sender ein. Hinter dem Sendernamen wird das Symbol (FM) angezeigt.

Wenn der korrespondierende DAB-Sender wieder empfangbar ist, wechselt der Sender automatisch von FM zu DAB.

> Im Hauptmenü **Radio** > Erweiterte Einstellungen > Automatischer Wechsel DAB - FM antippen.

Medien

Was soll beachtet werden

- ▶ Keine wichtigen und ungesicherten Daten auf angeschlossenen Audioquellen speichern. ŠKODA übernimmt für verloren gegangene oder beschädigte Dateien bzw. angeschlossene Audioquellen keine Verantwortung.

- ▶ Beim Wechseln oder Anschluss einer Audioquelle kann es zu plötzlichen Lautstärkeschwankungen kommen. Vor dem Wechsel oder Anschluss einer Audioquelle die Lautstärke reduzieren.
- ▶ Beim Anschluss einer Audioquelle können im Display der Quelle Hinweismeldungen angezeigt werden. Diese Meldungen sind zu beachten und ggf. zu bestätigen.
- ▶ Die in Ihrem Land geltenden nationalen gesetzlichen Bestimmungen zum Urheberrecht sind zu beachten.

Übersicht

Menü anzeigen

> **MEDIA** antippen.

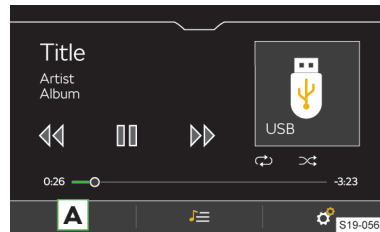

A Quelle wählen

☰ Dateien verwalten / Multimedia-Datenbank

⚙️ Einstellungen

Bedienung

Bedienung - Grundlagen

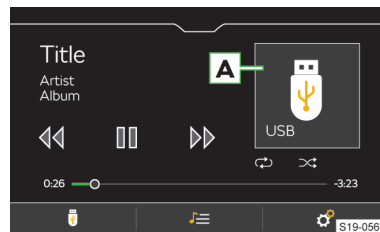

A Albumbild / Symbol der angeschlossenen Quelle
Antippen: verfügbare Alben anzeigen

▶ **Antippen:** Wiedergabe starten

⏸ **Antippen:** Pause

⏮ **Innerhalb von 3 s ab dem Start der Wiedergabe antippen:** den vorherigen Titel wiedergeben

⏮ **Nach 3 s ab dem Start der Wiedergabe antippen:** den aktuellen Titel von Anfang an wiedergeben

⏮ **Halten:** schneller Rücklauf innerhalb des Titels

- » **Antippen:** den nächsten Titel wiedergeben
- » **Halten:** schneller Vorlauf innerhalb des Titels

Die Bewegung innerhalb des Titels ist auch möglich, indem der Finger über die Zeitachse gezogen wird.

Erweiterte Bedienung

- ↻ Ein-/Ausschalten der wiederholten Wiedergabe des aktuellen Titels
- ↻ Ein-/Ausschalten der wiederholten Wiedergabe des aktuellen Albums/Ordnern
- ⏮ Ein-/Ausschalten der zufälligen Wiedergabe des aktuellen Albums/Ordnern

Einschränkung

① HINWEIS

Die Verfügbarkeit mancher Funktionen der Medienbedienung ist von der angeschlossenen Quelle sowie der verwendeten Software, z. B. Bluetooth®, abhängig.

Einstellungen

Titelwiedergabe inklusive Unterordner ein-/ausschalten

- » Im Hauptmenü **Medien**  > *Mix/Repeat inklusive Unterordner* antippen.

Verkehrsfunk

- » Zum **Ein-/Ausschalten** der Verkehrsfunküberwachung während der Wiedergabe von Mediendateien, im Hauptmenü **Medien**  > *Verkehrsfunk (TP)* antippen.

Angeschlossenes Gerät sicher trennen

① HINWEIS

Gefahr einer Beschädigung der Daten auf dem angeschlossenen Gerät!

Um das Gerät sicher zu trennen/zu entnehmen, wie folgt vorgehen.

- » Im Hauptmenü **Medien**  > *Sicher entfernen:* antippen.
- » Das gewünschte Gerät wählen.
- » Das Gerät trennen/entnehmen.



ⓘ Wenn es nicht möglich ist, das Gerät sicher zu trennen, das Infotainment ausschalten und das Gerät trennen.

Bluetooth®-Player

Das Infotainment ermöglicht es, Audiodateien von einem angeschlossenen Bluetooth®-Player mithilfe des A2DP- oder AVRCP-Audioprofils abzuspielen.

Mit dem Infotainment können mehrere Geräte mittels Bluetooth® gekoppelt, doch nur eines davon kann als Bluetooth®-Player verwendet werden.

- » Zum **Anschließen des Bluetooth®-Players** das Gerät mittels Bluetooth® koppeln und verbinden.

- » Im Hauptmenü **Medien**  > *Bluetooth* > *Gekoppelte Geräte* antippen.
- » In der Liste das Gerät mit dem Symbol  wählen.

ⓘ Wenn mit dem Infotainment ein Gerät mittels Apple CarPlay oder Android Auto verbunden ist, ist kein Verbindungsaufbau mittels Bluetooth® möglich.

SD-Karte

① HINWEIS

Gefahr einer Beschädigung des SD-Kartenlesers!

- » Keine SD-Karten mit abgebrochenem Schieber für den Schreibschutz verwenden.
- » Zum **Einlegen** die SD-Karte, mit der abgeschrägten Ecke nach rechts gerichtet, in den Schacht im externen Modul einschieben, bis diese einrastet.
- » Zum **Entnehmen** die SD-Karte zuerst sicher trennen. Hierzu im Hauptmenü **Medien**  > *Sicher entfernen:* antippen und die SD-Karte wählen.
- » Auf die eingeschobene SD-Karte drücken.

Die SD-Karte fährt in die Ausgabeposition.

① HINWEIS

Bei Verwendung einer SD-Karte mit dem Adapter kann die SD-Karte während der Fahrt durch Fahrzeugschütterungen aus dem Adapter herausfallen.

USB-Gerät

- » Zum **Anschließen** das USB-Gerät in den entsprechenden Anschluss einschieben.

Zur Wiedergabe von Audiodateien USB-Anschlüsse verwenden, die die Datenübertragung unterstützen.

- » Zum **Trennen** das USB-Gerät zuerst sicher trennen. Hierzu im Hauptmenü **Medien**  > *Sicher entfernen:* antippen und das USB-Gerät wählen.
- » Das USB-Gerät abziehen.

ⓘ Am USB-Anschluss kann ein USB-Gerät direkt oder über ein Verbindungskabel angeschlossen werden.

Wir empfehlen, Verbindungskabel aus dem ŠKODA Original Zubehör zu verwenden.

USB-Verlängerungskabel oder Reduktionsstücke können die Wiedergabefunktion des angeschlossenen Geräts beeinträchtigen.

USB-Audioquelle laden

Nach dem Anschluss des USB-Geräts wird der Ladevorgang automatisch gestartet, wenn die folgenden Bedingungen erfüllt sind.

- ✓ Die Zündung ist eingeschaltet.
- ✓ Das USB-Gerät ermöglicht den Ladevorgang.

Der Ladewirkungsgrad kann im Vergleich zum Ladevorgang über das übliche Stromnetz unterschiedlich sein.

Abhängig vom Typ des angeschlossenen USB-Geräts und von der Häufigkeit des Gebrauchs, kann der La-

destrom möglicherweise nicht ausreichend sein, um die Batterie des angeschlossenen Geräts zu laden.

Einige angeschlossene Audioquellen können möglicherweise nicht erkennen, dass sie geladen werden.

Unterstützte Quellen und Dateien

Unterstützte Quellen

Quelle	Schnittstelle	Typ	Spezifikation	Dateisystem
SD-Karte	SD-Kartenleser	Standardgröße	SD SDHC SDXC	
USB	USB 1.x; 2.x 3.x oder höher mit der Unterstützung von USB 2.x	MSC	USB-Stick	FAT16 FAT32 exFAT
			HDD (ohne spezielle Software)	
		USB-Geräte, die das USB Mass Storage-Protokoll unterstützen		
MTP	Geräte mit dem Betriebssystem Android oder Windows Phone, die das Media Transfer Protocol unterstützen			
Apple	Geräte mit dem Betriebssystem iOS	HFS+		
Bluetooth®-Player	Bluetooth®	-	Bluetooth®-Protokolle A2DP und AVRCP (1.0 - 1.5)	-

Die mittels des GPT-Standards (GUID Partition Table) in Bereiche unterteilten Audioquellen werden vom Infotainment nicht unterstützt. Das Durchsehen von Bildern im Infotainmentbildschirm wird von angeschlossenen Apple-Geräten nicht unterstützt.

Kompatibilität mobiler Geräte

Auf den ŠKODA-Internetseiten kann geprüft werden, ob das Infotainment mit den gewählten zu testenden mobilen Geräten kompatibel ist. Diese Prüfung erfolgt mittels des folgenden Verweises oder durch das Einlesen des QR-Codes.

<http://go.skoda.eu/compatibility>



Alle angeführten Angaben sind beiläufig und dienen zur Information.

Die Gesellschaft ŠKODA AUTO kann keine vollständige Funktionsfähigkeit und Kompatibilität, z. B. aufgrund einer Software-Aktualisierung des Infotainments sowie der mobilen Geräte, garantieren.

Unterstützte Audiodateien

Kompressionsformat	Codec-Typ	Dateisuffix	Max. Bitrate [kbit/s]	Max. Abtast-rate [kHz]	Multikanäle
MPEG	MPEG 1 Layer 3	mp3	32 - 320	32, 44, 48	Mono, Dual Mono, Stereo, Joint Stereo
	MPEG 2 Layer 3	mp3	8 - 160	16, 22, 24	Mono, Stereo, Joint Stereo
	MPEG 2.5 Layer 3			8, 11, 12	

Kompressionsformat	Codec-Typ	Dateisuffix	Max. Bitrate [kbit/s]	Max. Abtast-rate [kHz]	Multikanäle
WMA	Windows Media Audio 9 und 9.1	wma	8 - 384	8, 11, 12, 16, 22, 32, 44, 48	Mono, Stereo, Joint Stereo
	Windows Media Audio 9.2		8 - 320		
	Windows Media Audio 10		8 - 384	32, 44, 48, 96	

☐ Dateien, die über das **DRM-** und **iTunes®**-Verfahren geschützt sind, werden vom Infotainment nicht unterstützt.

Unterstützte Playlists

Codec-Typ	Dateisuffix
M3U	m3u
PLS	pls
WPL	wpl
ASX	asx

Verwaltung mobiler Geräte

Übersicht

Verwaltung mobiler Geräte

➤ Im Hauptmenü **Telefon** die Funktionsfläche  > **Bluetooth** > **Gekoppelte Geräte** antippen.

In der Liste gekoppelter mobiler Geräte können bei den einzelnen Geräten folgende Symbole erscheinen.

- ✔ **weißes Symbol** - das Gerät kann als Telefon verbunden werden.
- ✔ **grünes Symbol** - das Gerät ist als Telefon verbunden.
- 🎵 **weißes Symbol** - das Gerät kann als Bluetooth®-Player verbunden werden.
- ✔ **grünes Symbol** - das Gerät ist als Bluetooth®-Player verbunden.

Mögliche Funktionen des angeschlossenen mobilen Geräts

Die Funktionen eines über das **HFP**-Bluetooth-Profil verbundenen Geräts sind von den folgenden Verbindungstypen abhängig.

Erstes Gerät Haupttelefon	Zweites Gerät Zusatztelefon
eingehende/abgehende Anrufe Telefonkontakte Bluetooth®-Player	Bluetooth®-Player

Mit dem Infotainment kann nur **ein mobiles Gerät** als Bluetooth®-Player verbunden werden.

Einschränkungen mobiler Geräte und Anwendungen

Funktionsverfügbarkeit

Die Verfügbarkeit bestimmter Funktionen hängt vom Typ des mobilen Geräts sowie von den installierten Anwendungen ab.

Verbindungseinschränkung

- ▶ Mit dem Infotainment können max. 20 mobile Geräte gekoppelt werden.
- ▶ Die Reichweite der Verbindung des mobilen Geräts zum Infotainment ist auf den Fahrgastraum beschränkt.
- ▶ Nach dem Erreichen der maximalen Anzahl wird durch die Kopplung des nächsten mobilen Geräts das am längsten nicht verwendete Gerät ersetzt.

Kompatibilität mobiler Geräte

Auf den ŠKODA-Internetseiten kann geprüft werden, ob das Infotainment mit den gewählten zu testenden mobilen Geräten kompatibel ist. Diese Prüfung erfolgt mittels des folgenden Verweises oder durch das Einlesen des QR-Codes.

 <http://go.skoda.eu/compatibility>



Alle angeführten Angaben sind beiläufig und dienen zur Information.

Die Gesellschaft ŠKODA AUTO kann keine vollständige Funktionsfähigkeit und Kompatibilität, z. B. aufgrund einer Software-Aktualisierung des Infotainments sowie der mobilen Geräte, garantieren.

Bluetooth®-Kompatibilität mobiler Geräte

Aufgrund der Vielzahl von mobilen Geräten ist es nicht möglich, die vollständige Bluetooth®-Kompatibilität mit dem Infotainment zu gewährleisten. Die Bluetooth®-Kompatibilität ist von der Bluetooth®-Version sowie von der Implementierung der Bluetooth®-Protokolle seitens des Herstellers des mobilen Geräts abhängig.

Anwendungen in mobilen Geräten

In mobilen Geräten können Anwendungen installiert werden, die es ermöglichen, zusätzliche Informationen im Infotainmentbildschirm anzuzeigen oder das Infotainment zu bedienen.

Aufgrund der Vielzahl von Anwendungen sowie deren laufende Weiterentwicklung, können die verfügbaren Anwendungen möglicherweise nicht in allen mobilen Geräten funktionsfähig sein. Die Gesellschaft ŠKODA AUTO übernimmt für deren ordnungsgemäße Funktion keine Haftung.

Der Umfang der verfügbaren Anwendungen und deren Funktionen ist vom Infotainmenttyp, sowie fahrzeug- und länderabhängig.

Informationen zu den ŠKODA-Anwendungen

Detaillierte Informationen zu den ŠKODA-Anwendungen sind den Internetseiten nach dem Einlesen des folgenden QR-Codes oder des Verweises zu entnehmen.

 <http://go.skoda.eu/mobile-apps>



Verbindungsaufbau

Ein mobiles Gerät mit dem Infotainment verbinden

- › Die Zündung einschalten.

- › Das Bluetooth® des mobilen Geräts einschalten.
- › Das Bluetooth® des Infotainments **SETUP** › *Bluetooth* › *Bluetooth* einschalten.
- › Die Bluetooth®-Sichtbarkeit des Infotainments **SETUP** › *Bluetooth* › *Sichtbarkeit*: › *Sichtbar* einschalten.
- › Im mobilen Gerät verfügbare Bluetooth®-Geräte aufsuchen.
- › Die Bluetooth®-Einheit des Infotainments wählen.
Der Name der Einheit lässt sich durch Antippen von **SETUP** › *Bluetooth* › *Name*: ermitteln.
- › Die PIN bestätigen, ggf. eingeben und bestätigen.

Das mobile Gerät wird mit dem Infotainment verbunden oder lediglich gekoppelt, und zwar in Abhängigkeit von der Anzahl der bereits verbundenen Geräte.

Infotainment mit einem nicht gekoppelten mobilen Gerät verbinden

- › Die Zündung einschalten.
- › Das Bluetooth® des mobilen Geräts einschalten.
- › Das Bluetooth® des Infotainments **SETUP** › *Bluetooth* › *Bluetooth* einschalten.
- › **SETUP** › *Bluetooth* › *Geräte suchen* antippen.
- › Die Sichtbarkeit des anzuschließenden Geräts sicherstellen.
- › Das gewünschte Gerät in der Liste der aufgesuchten Bluetooth®-Geräte wählen.
- › Die PIN bestätigen, ggf. eingeben und bestätigen.
- › Wenn zwei Geräte mit dem Infotainment verbunden sind, das zu ersetzende Gerät wählen.

Infotainment mit einem bereits gekoppelten mobilen Gerät verbinden

Die Verbindung mit einem bereits gekoppelten mobilen Gerät erfolgt nach dem Einschalten der Zündung automatisch, ggf. kann das Gerät manuell wie folgt verbunden werden.

- › Die Zündung einschalten.
- › Das Bluetooth® des mobilen Geräts einschalten.
- › Das Bluetooth® des Infotainments **SETUP** › *Bluetooth* › *Bluetooth* einschalten.
- › **SETUP** › *Bluetooth* › *Gekoppelte Geräte* antippen.
- › In der Geräteliste das gewünschte Gerät sowie das Bluetooth®-Profil wählen.
- › Die PIN bestätigen, ggf. eingeben und bestätigen.
- › Wenn zwei Geräte mit dem Infotainment verbunden sind, das zu ersetzende Gerät wählen.

Verbindung zu einem mobilen Gerät trennen

- › **SETUP** › *Bluetooth* › *Gekoppelte Geräte* antippen.
- › Das Symbol des Bluetooth®-Profils des gewünschten mobilen Geräts antippen.

Ein gekoppeltes mobiles Gerät löschen

- › **SETUP** › *Bluetooth* › *Gekoppelte Geräte* antippen.

- > Zum **Löschen eines** mobilen Geräts \equiv antippen und den Löschvorgang bestätigen.
- > Zum **Löschen aller** mobilen Geräte *Alle löschen* antippen und den Löschvorgang bestätigen.

Telefon

Menü Telefon

Menü anzeigen

- > **PHONE** antippen.

I Wenn das Menü **Telefon** nicht angezeigt wird, prüfen, ob das mobile Gerät angeschlossen ist.

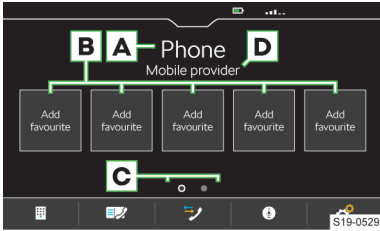

- A** Name des verbundenen Telefons
 - > **Antippen:** Liste früher verbundener Telefone anzeigen
- B** Stationstasten für bevorzugte Kontakte
- C** Wahl der Speichergruppe der bevorzugten Kontakte
- D** Name des Telefondienstanbieters
 - > Wenn vor dem Namen das Symbol \triangleright angezeigt wird, ist das Roaming aktiv.

- \equiv Telefonnummer eingeben
- \equiv Kontaktliste
- \equiv Anruflisten
- $\textcircled{1}$ Sprachbedienung des verbundenen Telefons einschalten
- $\textcircled{2}$ Einstellungen

Bedingungen für die Verbindung eines Telefons mit dem Infotainment

- ✓ Die Zündung ist eingeschaltet.
 - ✓ Die Bluetooth®-Funktion des Infotainments und des Telefons ist eingeschaltet.
- Das Einschalten der Bluetooth®-Funktion des Infotainments erfolgt im Menüpunkt **SETUP** > *Bluetooth* > *Bluetooth*.
- ✓ Die Sichtbarkeit des Infotainments ist eingeschaltet.

Das Einschalten der Sichtbarkeit des Infotainments erfolgt im Menüpunkt **SETUP** > *Bluetooth* > *Sichtbarkeit* > *Sichtbar*.

- ✓ Das Telefon befindet sich in Signalreichweite der Bluetooth®-Einheit des Infotainments.
- ✓ Das Telefon ist mit dem Infotainment kompatibel.
- ✓ Mit dem Infotainment ist kein mobiles Gerät mittels Apple CarPlay verbunden.

Telefonbedienung

Telefonnummer eingeben

- > Im Hauptmenü **Telefon** \equiv antippen.
- > Die Telefonnummer mithilfe der angezeigten numerischen Tastatur eingeben.

I Die angezeigte numerische Tastatur kann auch für eine Kontaktsuche verwendet werden. Wenn z. B. die Ziffern 32 eingegeben werden, werden neben der numerischen Tastatur Kontakte mit der Buchstabenreihenfolge DA, FA, EB u. Ä. angezeigt.

Liste der Telefonkontakte

Die Liste der Telefonkontakte ist aus dem verbundenen Haupttelefon importiert.

- > Zur **Anzeige** der Kontaktliste im Hauptmenü **Telefon** \equiv antippen.
- > Zur **Suche** innerhalb der Liste *Suchen* antippen.
- > Die Angaben für die Suche eingeben.
- > Zum **Verbindungsaufbau** zu einem Kontakt die Funktionsfläche mit dem gewünschten Kontakt antippen.

Wenn ein Kontakt mehrere Telefonnummern enthält, die Telefonnummer aus der angezeigten Liste wählen.

- > Zur Anzeige des **Details** eines Kontakts > antippen.

Telefongespräch

Abhängig vom Kontext des Telefongesprächs sind die folgenden Funktionen auswählbar.

- --- Verbindungsaufbau beenden / Eingehenden Anruf ablehnen / Anruf beenden
- \checkmark Eingehenden Anruf annehmen / Zum gehaltenen Anruf zurückkehren
- 📞/📞 Rufton aus-/einschalten
- 📞 Anruf halten
- 📞/📞 Mikrophon aus-/einschalten
- 👤 Anruferdetail anzeigen

- > Um den **Gesprächston von den Lautsprechern zum Telefon umzuschalten**, im Hauptmenü **Telefon** 📞 > *Freisprechen* antippen.

- > Um den **Gesprächston vom Telefon zu den Lautsprechern umzuschalten**, 📞 antippen.

Einstellungen der Telefonfunktionen des Infotainments

Stationstasten für bevorzugte Kontakte verwalten

- › Zum **Speichern** die gewünschte Stationstaste halten.
- › Einen Kontakt aus der angezeigten Liste wählen.
- › Wenn der Kontakt mehrere Telefonnummern enthält, die gewünschte Telefonnummer wählen.
- › Zum **Löschen** im Hauptmenü **Telefon**  › *Benutzerprofil* › *Favoriten verwalten* antippen.
- › Zum Löschen **einer** Stationstaste den gewünschten Listeneintrag antippen und den Löschvorgang bestätigen.

Oder:

- › Zum Löschen **aller** Stationstasten *Alle löschen* antippen und den Löschvorgang bestätigen.

Telefonkontakte importieren

Nach der ersten Verbindung des Haupttelefons mit dem Infotainment startet der Import der Telefonkontakte in den Infotainmentspeicher.

In das Infotainment können bis zu 2000 Telefonkontakte importiert werden. Jeder Kontakt kann max. 5 Telefonnummern enthalten.

In Abhängigkeit vom Teletyp kann eine Importbestätigung erforderlich sein.

Telefonkontakte aktualisieren

Bei erneuter Verbindung des Telefons mit dem Infotainment erfolgt eine **automatische** Aktualisierung der Liste.

- › Zur **manuellen** Aktualisierung der Liste im Hauptmenü **Telefon**  › *Benutzerprofil* › *Kontakte importieren* antippen.

Kontakte im Telefonbuch sortieren

- › Im Hauptmenü **Telefon**  › *Benutzerprofil* › *Sortieren nach:* antippen.
- › Die Sortierungsart wählen.

Rufton

Für einige Telefone ist die Verwendung des Telefonruftons nicht möglich, stattdessen wird der Infotainment-Rufton verwendet.

- › Zur **Einstellung des Infotainment-Ruftons** im Hauptmenü **Telefon**  › *Benutzerprofil* › *Anrufton auswählen* antippen.
- › Den Rufton wählen.

Parallele Gespräche

Gilt für einige Länder.

In Abhängigkeit vom verbundenen Telefon besteht die Möglichkeit, den nächsten eingehenden Anruf anzunehmen und das vorangegangene Gespräch zu halten.

- › Zum **Ein-/Ausschalten** der parallelen Gespräche **Telefon**  › *Parallele Gespräche* antippen.

SmartLink

Funktionsweise

SmartLink bietet die Möglichkeit an, zertifizierte Anwendungen eines angeschlossenen mobilen Geräts im Infotainmentbildschirm anzuzeigen und zu bedienen.

Die Zertifizierung kann durch die Verwendung der neuesten Aktualisierung der jeweiligen SmartLink-Anwendung bedingt sein.

Anwendungen sind z. B. für die Zielführung, das Telefonieren, das Musikhören u. Ä. verwendbar.

Das mobile Gerät kann über ein USB-Kabel verbunden werden.

Unterstützte Verbindungstypen

SmartLink unterstützt die folgenden Verbindungstypen.

- ▶ Android Auto.
- ▶ Apple CarPlay.
- ▶ MirrorLink.

Übersichten der SmartLink-Verbindung

Menü SmartLink

- › **APP**  antippen.

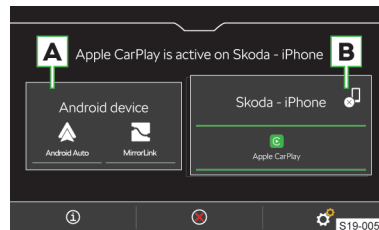

A Früher verbundenes Gerät

B Aktuell verbundenes Gerät

- ⓘ Anzeige der Informationen zum SmartLink
- ⊗ Trennung der aktiven Verbindung
- 🔊 Trennung der aktiven Verbindung
- ⚙️ Einstellungen des Menüs SmartLink

Android Auto

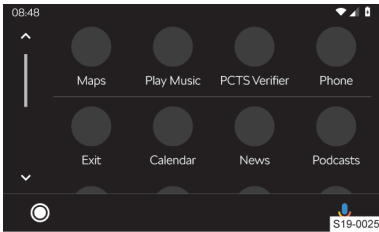

- Übersicht bezüglich laufender Anwendungen, Telefongespräche, angenommener Textmitteilungen u. Ä.
- 🗣️ Einschalten der Sprachbedienung (Google Voice)

Apple CarPlay

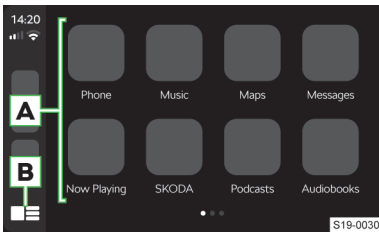

- A** Liste verfügbarer Anwendungen
- B** Abhängig von der Betätigungsdauer:
 - ▶ **Antippen:** Rückkehr zum Hauptmenü Apple CarPlay
 - ▶ **Halten:** Einschalten der Sprachbedienung (Siri)

MirrorLink

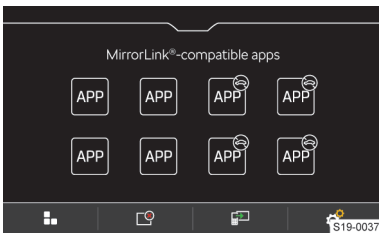

- ⊖ Bedienung der Anwendung ist während der Fahrt nicht möglich
- ⏮️ Rückkehr zum Hauptmenü SmartLink
- 📄 Liste laufender Anwendungen
- 📄 Anzeige der zuletzt laufenden Anwendung im verbundenen mobilen Gerät
- ⚙️ Einstellungen

Verbindungsbedingungen

Allgemeine Verbindungsbedingungen

- ✓ Das mobile Gerät unterstützt den Typ der SmartLink-Verbindung Android Auto, Apple CarPlay oder MirrorLink.
- ✓ Das mobile Gerät sowie der Typ der SmartLink-Verbindung werden auf dem jeweiligen Markt unterstützt.
- ✓ Bei einigen verbundenen mobilen Geräten muss das mobile Gerät „entriegelt“ sein.

Bedingungen für Android Auto

- ✓ Das zu verbindende Gerät muss die Android Auto-Verbindung unterstützen.
- Eine Liste von Geräten, unterstützten Regionen und Anwendungen, die die Android Auto-Verbindung unterstützen, ist den Internetseiten der Gesellschaft Google, Inc. zu entnehmen.
- ✓ Im mobilen Gerät ist die Anwendung Android Auto installiert.
- ✓ Einige Anwendungen erfordern, dass die Datenverbindung im mobilen Gerät eingeschaltet ist.

Bedingungen für Apple CarPlay

- ✓ Das zu verbindende Gerät muss die Apple CarPlay-Verbindung unterstützen.
- Eine Liste von Geräten, unterstützten Regionen und Anwendungen, die die Apple CarPlay-Verbindung unterstützen, ist den Internetseiten der Gesellschaft Apple Inc zu entnehmen.
- ✓ Die Sprachbedienung Siri ist eingeschaltet.
- ✓ Die Datenverbindung ist im mobilen Gerät eingeschaltet.

Bedingungen für MirrorLink

- ✓ Das zu verbindende Gerät muss die MirrorLink-Verbindung unterstützen.
- Eine Liste von Geräten und Anwendungen, die die MirrorLink-Verbindung unterstützen, ist den Internetseiten der Gesellschaft Car Connectivity Consortium® zu entnehmen.
- ✓ Im mobilen Gerät ist die Anwendung MirrorLink installiert.
- ✓ Einige Anwendungen erfordern, dass die Datenverbindung im angeschlossenen mobilen Gerät eingeschaltet ist.

Bedienung

Bedienung der laufenden MirrorLink-Anwendung

- < Verschieben der Funktionsflächen an den linken Bildschirmrand
- > Verschieben der Funktionsflächen an den rechten Bildschirmrand
- ∧ Verschieben der Funktionsflächen an den oberen Bildschirmrand

- ✓ Verschieben der Funktionsflächen an den unteren Bildschirmrand
- ☞ Rückkehr zum Hauptmenü MirrorLink

Einschränkung

Einschränkung der SmartLink-Anwendungen während der Fahrt

Aus Sicherheitsgründen ist die Bedienung einiger SmartLink-Anwendungen während der Fahrt nicht oder nur bedingt möglich.

Funktionseinschränkung des Infotainments bei der Android Auto-Verbindung

- ▶ Während der Verbindungsdauer kann das externe Gerät als Audioquelle im Menü **Medien** nicht verwendet werden.
- ▶ Durch die Verbindung des Geräts werden alle aktuell verbundenen Bluetooth®-Geräte getrennt und das Gerät wird automatisch als Haupttelefon angeschlossen.
- ▶ Während der Verbindungsdauer können mit dem Infotainment keine anderen Bluetooth®-Geräte verbunden werden.

Funktionseinschränkung des Infotainments bei der Apple CarPlay-Verbindung

- ▶ Während der Verbindungsdauer kann das externe Gerät als Audioquelle im Menü **Medien** nicht verwendet werden.
- ▶ Durch die Verbindung des Geräts werden alle aktuell verbundenen Bluetooth®-Geräte getrennt.
- ▶ Während der Verbindungsdauer können mit dem Infotainment keine Bluetooth®-Geräte verbunden werden.

Funktionseinschränkung des Infotainments bei der MirrorLink-Verbindung

- ▶ Während der Verbindungsdauer kann das externe Gerät als Audioquelle im Menü **Medien** nicht verwendet werden.
- ▶ Durch die Verbindung des Geräts werden alle aktuell verbundenen Bluetooth®-Geräte getrennt und das Gerät wird automatisch als Haupttelefon angeschlossen.

Abhängig vom anzuschließenden Gerät kann eine Verbindungsbestätigung erforderlich sein.

Einstellungen

Apple CarPlay - Verbindung mittels USB

- › Das Infotainment einschalten.
- › Das mobile Gerät einschalten.
- › Das mobile Gerät über ein Kabel am vorderen USB-Eingang anschließen.
- › Die Verbindung mittels Apple CarPlay wählen.

Apple CarPlay - Verbindungstrennung

- › Im Hauptmenü Apple CarPlay die Funktionsfläche „ŠKODA“ antippen.
- › ☉ antippen.

Android Auto - Verbindung mittels USB

- › Das Infotainment einschalten.
- › Das mobile Gerät einschalten.
- › Das mobile Gerät über ein Kabel am vorderen USB-Eingang anschließen.
- › Die Verbindung mittels Android Auto wählen.

Android Auto - Verbindungstrennung

- › Im Hauptmenü Android Auto ☉ › „Return to SKODA“ antippen.
- › ☉ antippen.

MirrorLink - Verbindung mittels USB

- › Das Infotainment einschalten.
- › Das mobile Gerät einschalten.
- › Das mobile Gerät über ein Kabel am vorderen USB-Eingang anschließen.
- › Die Verbindung mittels MirrorLink wählen.

MirrorLink - Verbindungstrennung

- › Im Hauptmenü MirrorLink ☞ antippen.
- › ☉ antippen.

Wechsel zu einem anderen Gerät / Verbindungstyp

Das Infotainment ermöglicht den Wechsel zwischen den aktuell verbundenen Geräten oder dem Verbindungstyp.

- › **APP** ☉ antippen.
- › Das gewünschte Gerät oder den Verbindungstyp wählen.

Infotainment Bolero

Infotainmentübersicht

Infotainment Bolero mit der Funktion Navigation

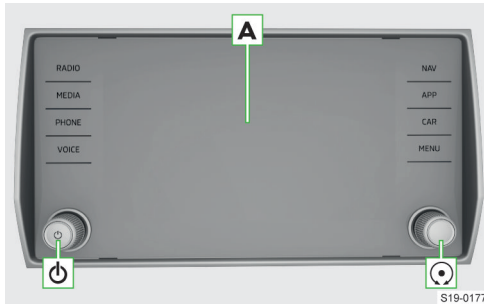

- A** Touchscreen
- ⌚ Drehregler links
 - ▶ **Drücken:** Infotainment ein-/ausschalten
 - ▶ **Drehen:** Lautstärke einstellen
- ⌚ Drehregler rechts
 - ▶ **Drücken:** Menüpunkt bestätigen
 - ▶ **Drehen:** Menüpunkt wählen / Wert einstellen

RADIO Menü **Radio**

MEDIA Menü **Medien**

PHONE Menü **Telefon**

VOICE Sprachbedienung

NAV Menü **Navigation**

APP Menü **SmartLink**

CAR Informationen zu Fahrzeugeinstellungen

MENU Übersicht der Infotainmentmenüs

Infotainment Bolero ohne die Funktion Navigation

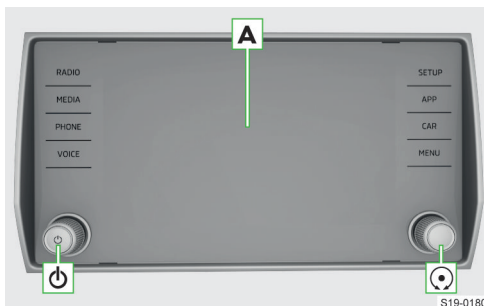

- A** Touchscreen
- ⌚ Drehregler links
 - ▶ **Drücken:** Infotainment ein-/ausschalten
 - ▶ **Drehen:** Lautstärke einstellen
- ⌚ Drehregler rechts

- ▶ **Drücken:** Menüpunkt bestätigen
- ▶ **Drehen:** Menüpunkt wählen / Wert einstellen

RADIO Menü **Radio**

MEDIA Menü **Medien**

PHONE Menü **Telefon**

VOICE Sprachbedienung

SETUP Infotainment-Einstellungen

APP Menü **SmartLink**

CAR Informationen zu Fahrzeugeinstellungen

MENU Übersicht der Infotainmentmenüs

System

Einschränkung

Aus Sicherheitsgründen ist die Bedienung einiger Infotainment-Funktionen während der Fahrt nicht oder nur bedingt möglich.

Das Infotainment weist darauf mittels einer Meldung im Bildschirm hin.

Grundeinstellungen

Grundfunktionen einstellen

Die Einstellung der folgenden Infotainment-Funktionen erfolgt im Menü **MENU** > ⚙️.

- ▶ Zeit und Datum.
- ▶ Sprache.
- ▶ Einheiten.
- ▶ Wiederherstellung der Werkseinstellung.

Klangeinstellungen

Die Einstellung des Infotainment-Klangs erfolgt im Menü **MENU** > 🔊.

Es können folgende Menüpunkte eingestellt werden.

- ▶ Einstellung des Equalizers.
- ▶ Einstellung des Lautstärkeverhältnisses.
- ▶ Lautstärkeeinstellung der einzelnen Infotainment-Funktionen.

Einstellbar sind z. B. einige der folgenden Menüpunkte.

- ▶ Lautstärkeeinstellung der Befehle der Sprachbedienung.
- ▶ Einstellung der maximalen Lautstärke beim Einschalten des Infotainments.
- ▶ Geschwindigkeitsabhängige Lautstärkeeinstellung.
- ▶ Einstellung der Infotainment-Stummschaltung bei eingeschalteter Einparkhilfe.

Ausstattungsabhängig sind folgende fortgeschrittene Klangeinstellungen einstellbar.

- ▶ Einstellung der Raump Optimierung.
- ▶ Einstellung der Audioprofile laut Genre.
- ▶ Einstellung der Subwoofer-Lautstärke.

Konfigurationsassistent

Der Konfigurationsassistent hilft bei der Einstellung bestimmter Infotainment-Funktionen.

Der Konfigurationsassistent wird automatisch angezeigt, wenn die Zündung eingeschaltet ist und wenn es nach dem Einschalten des Infotainments mindestens zwei nicht eingestellte Menüpunkte gibt.

- › Zum **Ausschalten der automatischen Anzeige**, bei angezeigtem Konfigurationsassistent *Nicht mehr anzeigen* antippen.
- › Zur **manuellen Anzeige** MENU >  > Konfigurationsassistent antippen.

Menü HOME einstellen

- › Zur **Anzeige einer weiteren Seite** des Menüs HOME den Bildschirm mit zwei Fingern drücken und diese nach links oder rechts ziehen.

Zum **Hinzufügen des bevorzugten Menüs** wie folgt vorgehen.

- › Eine leere Funktionsfläche antippen.

Oder:

- › Eine besetzte Funktionsfläche halten und anschließend eine leere Funktionsfläche antippen.
- › Ein Menü mit der gewünschten Abmessung der Funktionsfläche wählen.
- › × antippen, um den Editiermodus zu beenden.

Zur **Entnahme des bevorzugten Menüs** wie folgt vorgehen.

- › Eine besetzte Funktionsfläche halten.
- ›  antippen.
- › × antippen, um den Editiermodus zu beenden.

Menü MENU einstellen

Die Position der Funktionsflächen im Menü MENU kann wie folgt angepasst werden.

- › Die gewünschte Funktionsfläche halten, bis diese frei ist.
- › Die Funktionsfläche auf eine andere Position verschieben.

Problemlösung

Infotainment ohne Reaktion

Das Infotainment muss neu gestartet werden.

- ›  für länger als 10 s drücken.
- › Die Fertigstellung des Neustarts abwarten.

Systemaktualisierung

Wir empfehlen, die Systemaktualisierung von einem Fachbetrieb durchführen zu lassen.

Die Systemaktualisierung sorgt für die optimale Funktion des Infotainments, z. B. die Kompatibilität mit neuen Telefonen.

Systemversion ermitteln

- › MENU >  > Systeminformationen antippen.

Navigationsfunktion installieren

In einigen Ländern besteht die Möglichkeit, das Infotainment um die Funktion der **Navigation** zu erweitern.

Die Funktion ist über den Online-Dienst **Shop** oder in einem Fachbetrieb erhältlich.

Bildschirm

Übersicht

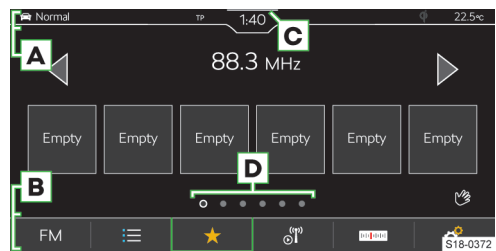

- A** Statusleiste
- B** Leiste mit den Funktionsflächen des angezeigten Menüs
- C** Anzeige des Bedienungszentrums
- D** Weitere Seiten des Menüs

Bedienung

ⓘ HINWEIS

Gefahr einer Bildschirmbeschädigung!

- ▶ Die Bedienung des Infotainmentbildschirms **erfolgt durch eine leichte Fingerberührung**.

Die Bedienung mittels Berührung ist im Prinzip mit der eines Mobiltelefons identisch.

Die folgenden Bedienungsarten sind infotainment-spezifisch.

Ziehen mittels zweier Finger nach oben oder unten

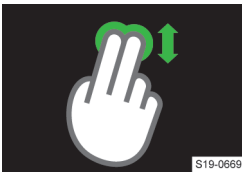

- ▶ Liste der Telefonkontakte schnell durchsehen.
- ▶ 2D/3D-Kartendarstellung ändern.

S19-0669

Ziehen mittels zweier Finger nach links oder rechts

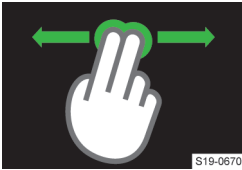

- ▶ Weitere Seite des Menüs HOME anzeigen.

S19-0670

Auseinanderziehen mittels zweier Finger



- ▶ Bild vergrößern.
- ▶ In die Karte hineinzoomen.

S19-0667

Aneinanderziehen mittels zweier Finger



- ▶ Bild verkleinern.
- ▶ Aus der Karte herauszoomen.

S19-0668

Drehen zweier Finger



- ▶ Bild drehen.
- ▶ Karte drehen.

S19-0666

Berührungslose Gestensteuerung

Die mit dem Symbol  gekennzeichneten Infotainment-Menüs lassen sich mittels Handgesten steuern.



- ▶ Die Gestensteuerung erfolgt, indem die Hand ungefähr 8 cm über der unteren Bildschirmkante langsam hin und her bewegt wird.

S19-0663

Einstellungsabhängig

kann eine erkannte Geste akustisch und animiert bestätigt werden.

Bedienungshilfe anzeigen

- ▶ MENU > ⓘ >  antippen.

Einstellungen

Die Einstellung der folgenden Grundfunktionen des Bildschirms erfolgt im Menü **MENU** >  > *Bildschirm*.

- ▶ Helligkeitsstufe des Bildschirms.
- ▶ Ausschalten des Bildschirms.
- ▶ Anzeige der Uhrzeit.
- ▶ Bestätigungstöne und Animationen.

Infotainment-Tastatur

Tastaturübersicht

Die Anordnung der Tastaturzeichen ist von der eingestellten Infotainmentsprache abhängig.

Im Infotainment kommen kontextabhängig folgende Typen zum Einsatz.



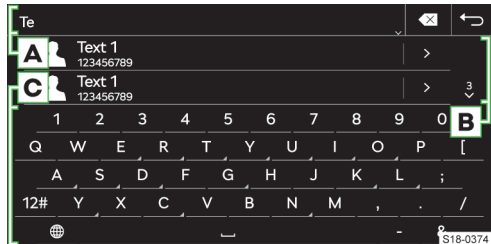

- ▶ Alphanumerisch.
- ▶ Numerisch.
- ▶ Tastatur für die Eingabe.
- ▶ Tastatur für die Suche.



S18-0374

Tastatur-Beispiel



A Eingabezeile

- ▶  Zeichen vor dem Cursor löschen
- ▶ **Antippen:** das letzte Zeichen löschen
- ▶ **Halten:** alle Zeichen nacheinander löschen
- ▶  Funktionsflächen für das Verschieben des Cursors in der Eingabezeile anzeigen
- ▶  Cursor nach links verschieben
- ▶  Cursor nach rechts verschieben

B Aufgesuchte Einträge

- ▶  Liste anzeigen

C Tastatur-Funktionsflächen

- ▶  Zur Kleinschreibung wechseln
- ▶  Zum ersten Großbuchstaben wechseln, es folgen Kleinbuchstaben
- ▶  Zur Großschreibung wechseln
- ▶ **ABC/ABB** Zur Sprachentastatur wechseln

- ▶ **12#** Zur numerischen und Zeichentastatur wechseln
- ▶ **1/2/2/2** Zu weiteren Zeichenvarianten wechseln
- ▶ **🌐** Zusätzliche Tastatursprachen anzeigen
- ▶ **↵** Leerzeichen einfügen
- ▶ **↵** Die nächste Zeile
- ▶ **🔒** **Halten:** weitere Zeichenvarianten anzeigen
- ▶ **👁** Das eingegebene Passwort anzeigen
- ▶ **OK** Die eingegebenen Zeichen bestätigen

Numerische Tastatur

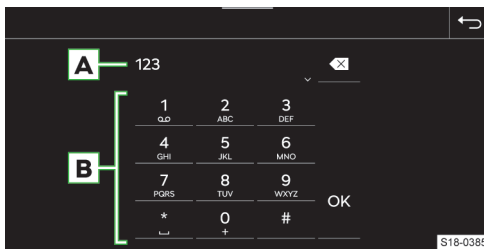

Tastatur-Beispiel

- A** Eingabezeile
 - ▶ **✖** Zeichen vor dem Cursor löschen
 - ▶ **Antippen:** das letzte Zeichen löschen
 - ▶ **Halten:** alle Zeichen löschen

B Tastatur-Funktionsflächen

- ▶ **OK** Die eingegebenen Zeichen bestätigen

i Wenn es kontextabhängig möglich ist, können alphanumerische Zeichen durch Halten einer Funktionsfläche mit der Ziffer eingegeben werden.

Bedienung

Die Infotainment-Tastatur dient der Eingabe von Zeichen, Buchstaben und Ziffern.

Die Tastatur wird **automatisch angezeigt**, wenn das Infotainment zur Eingabe von Zeichen auffordert.

Suche

Während der Zeicheneingabe erfolgt die Suche nach entsprechenden Einträgen.

Der zu suchende Eintrag kann einschließlich diakritischer Zeichen eingegeben werden.

Auf der Tastatur werden nur Zeichen zur Verfügung gestellt, die den gespeicherten Einträgen entsprechen.

- › Zur **Anzeige der aufgesuchten Einträge** v antippen.

Zusätzliche Tastatursprachen anzeigen

Für die Verwendung der zusätzlichen Tastatursprachen müssen die gewünschten Sprachen zuerst eingestellt werden.

- › **🌐** oder das Fahnenymbol wiederholt antippen, bis die gewünschte Sprachentastatur angezeigt wird.

Weitere Zeichenvarianten

- › Das Zeichen mit dem Symbol **🔒** halten.
- › Das gewünschte Zeichen wählen.

Einstellung der zusätzlichen Tastatursprachen

- › **MENU** > **🌐** > **Zusätzliche Tastatursprachen** antippen.

Sprachbedienung

Funktionsweise

Sprachbedingungsprinzip

Die Sprachbedienung funktioniert nach dem Dialogprinzip zwischen dem Anwender und dem Infotainment.

Der Anwender spricht Sprachbefehle aus. Das Infotainment antwortet oder führt die Sprachbefehle aus.

Erweiterte Sprachbedienung

Die erweiterte Sprachbedienung des Fahrzeugs ermöglicht eine Online-Suche und -Bedienung der Fahrzeugfunktionen.

Die erweiterte Sprachbedienung versteht fließend gesprochene ganze Sätze. Es müssen keine genau festgelegten Kommandos oder Floskeln verwendet werden.

Die erweiterte Sprachbedienung kann z. B. für die Sonderzielsuche oder zum Diktieren von SMS-Nachrichten genutzt werden, wenn das verbundene Telefon dies ermöglicht.

Die Funktion ermöglicht es, die Suche in den Online- und in den Offline-Daten des Infotainments zu kombinieren. Der Übergang zwischen der Online- und Offline-Suche geschieht nahtlos und für den Benutzer unmerklich.

Funktionsbedingungen

- ✓ Zündung eingeschaltet.
- ✓ Infotainment eingeschaltet.

Funktionsbedingungen der erweiterten Sprachbedienung

Für die Verwendung der erweiterten Sprachbedienung müssen zusätzlich die folgenden Bedingungen erfüllt werden.

- ✓ Das Fahrzeug unterstützt die Funktion.

- ✓ Das Fahrzeug verfügt über ein Infotainment und Funktionen, die mittels der erweiterten Sprachbedienung gesteuert werden können.
- ✓ Die ŠKODA Connect-Dienste sind aktiv.
- ✓ Das Fahrzeug befindet sich in Reichweite eines vertraglichen Mobilfunknetzes, über das die Verbindung zu den ŠKODA Connect-Diensten sichergestellt ist.
- ✓ Die Schutzebene personenbezogener Daten ist auf Standort teilen eingestellt.

Bedienung

Sprachbedienungsvorgang

- › Zum **Einschalten** der Sprachbedienung am Multifunktionslenkrad die Taste drücken.

Oder:

- › Den Aktivierungsbefehl „OK Laura“ aussprechen.

Die Voraussetzung für die Erkennung des Aktivierungsbefehls ist der eingeschaltete Menüpunkt

MENU > > Sprachbedienung > Aktiv.

Nach dem Einschalten wird das Symbol angezeigt.

- › Einen Sprachbefehl aussprechen.

Während der Erkennung des Sprachbefehls wird das Symbol angezeigt.

Das Infotainment führt anschließend den Sprachbefehl aus oder spielt die Meldung ab. Während der Meldung wird das Symbol angezeigt.

Nach der Ausführung des Sprachbefehls schaltet sich die Sprachbedienung aus.

Sprachbefehl korrigieren

- › Während der Sprachbefehleingabe die Taste am Multifunktionslenkrad drücken und einen neuen Sprachbefehl aussprechen.

Sprachbedienung stoppen

Durch das Stoppen ist mehr Zeit für die Sprachbefehleingabe, z. B. für die Suche nach einem Telefonkontakt, verfügbar.

- › Den Finger über den Infotainmentbildschirm nach oben oder unten verschieben.

Oder:

- › Den Sprachbefehl „unterbreche“ aussprechen.

Gestoppte Sprachbedienung wieder aufnehmen

- › Die Taste am Multifunktionslenkrad drücken.

Oder:

- › im Infotainmentbildschirm antippen.

Abgespielte Meldung beenden

- › Die Taste am Multifunktionslenkrad drücken.

Sprachbedienung beenden

- › Die Taste am Multifunktionslenkrad zweimal drücken.

Oder:

- › Den Sprachbefehl „abbruch“ während der Sprachbefehleingabe aussprechen.

Einschränkung

Für einige Infotainmentsprachen steht keine Sprachbedienung zur Verfügung. Das Infotainment weist auf diese Tatsache hin.

Die Meldungen werden vom Infotainment generiert. Es kann nicht immer die einwandfreie Verständlichkeit (z. B. Straßen- oder Stadtnamen) gewährleistet werden.

Die Verwendung der Sprachbedienung während eines laufenden Telefongesprächs ist nicht möglich.

Einstellungen

Die Einstellung der folgenden Funktionen der Sprachbedienung erfolgt im Menü **MENU** > > Sprachbedienung.

- ▶ Bestätigungstöne.
- ▶ Ein-/Ausschalten der Verwendung des Aktivierungswortes.

Selbsthilfe

Akustische Hilfe starten

- › Wenn das Infotainment einen Sprachbefehl erwartet, „Hilfe“ aussprechen.

Der Sprachbefehl „Hilfe“ kann wiederholt für weitere Tipps zur Sprachbedienung ausgesprochen werden.

Hilfe anzeigen

- › **MENU** > > antippen.

Oder:

- › Wenn das Infotainment einen Sprachbefehl erwartet, „übersicht“ aussprechen.

Anzeige von Beispiel-Sprachbefehlen ein-/ausschalten

Das System bietet die Möglichkeit an, Beispiel-Sprachbefehle nach dem Einschalten der Sprachbedienung im Infotainmentbildschirm anzuzeigen.

- › Zum **Ein-/Ausschalten** **MENU** > > Sprachbedienung > Im Infotainment-System anzeigen antippen.

Bedienungszentrum

Übersicht

Anzeige des Bedienungszentrums

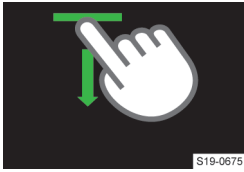

S19-0675

- › Die Leiste im oberen Bildschirmbereich drücken und nach unten ziehen.

Bedienungszentrum schließen

- › ▲ antippen.

Oder:

- › 5 s warten.

Bedienungszentrum

Das Infotainment-Bedienungszentrum kann zum schnellen Zugriff auf die folgenden Funktionen genutzt werden.

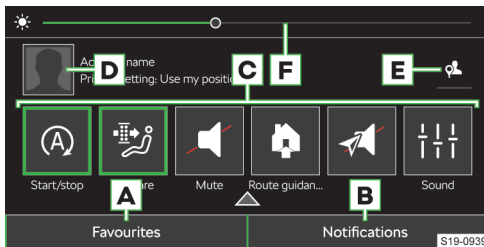

S19-0939

- A** Anzeige und Verwaltung der Funktionsflächen bevorzugter Funktionen
- B** Anzeige der Liste der Informationsmeldungen
- C** Bevorzugte Funktionen
- D** Anzeige der Benutzerkontoverwaltung
- E** Einstellung der Schutzebene personenbezogener Daten
- F** Einstellung der Instrumenten- und Tastenbeleuchtung

Funktionsflächen bevorzugter Funktionen einstellen

- › Zur **Anzeige** des Editiermodus eine beliebige Funktionsfläche der bevorzugten Funktion halten.
- › Zum **Hinzufügen** der bevorzugten Funktion die gewünschte Funktion vom oberen Bildschirmbereich auf die Funktionsfläche im unteren Bereich verschieben.
- › Zum **Schließen** des Editiermodus × antippen.

Radio

Übersicht

Menü anzeigen

- › **RADIO** antippen.

Oder:

- › **MENU** > antippen.

Analog- und Digitalradio-Player

- › **A** antippen und den gewünschten Frequenzbereich wählen.
- › antippen und den gewünschten Sender aufsuchen oder wählen.
- › antippen.

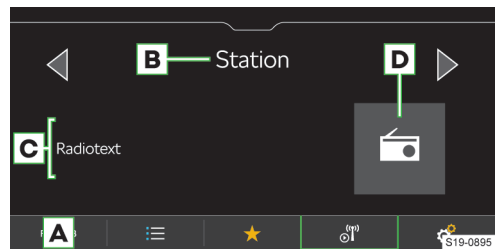

- A** Quelle wählen
- B** Sendername
- C** Informationen zum ausgestrahlten Inhalt
- D** Senderlogo

- Liste der verfügbaren Sender
- ★ Favoriten anzeigen
- Informationen zum Sender
- Sender manuell suchen (gilt für AM und FM)
- Einstellungen

Liste der verfügbaren Sender der Analog- und Digitalradios

- › antippen.

- Gespielter Sender
- ★ Auf den Stationstasten gespeicherter Sender
- TP Ein Verkehrsfunksender ist eingestellt
- Der DAB-Sender strahlt Bilder aus, die in der Information zum Sender angezeigt werden
- Manuelle Aktualisierung der Senderliste

In der Senderliste können Informationen zum ausgestrahlten Programmtyp sowie zur Senderkennung des Regionalsenders angezeigt werden.

Web-Radio-Player

- › **A** antippen und ein Web-Radio wählen.
- › antippen und das Web-Radio aufsuchen oder wählen.
- › antippen.



- A** Quelle wählen
- B** Sendername
- C** Informationen zum ausgestrahlten Inhalt
- D** Senderlogo
- 🔍 Liste der Web-Radios und Podcasts
- ★ Favoriten anzeigen
- 📡 Informationen zum Sender sowie zum ausgestrahlten Inhalt des Web-Radios
- ⚙️ Einstellungen

Podcast-Player

- **A** antippen und ein Web-Radio wählen.
- 🔍 antippen und den Podcast aufsuchen oder wählen.
- 📡 antippen.



- A** Quelle wählen
- B** Podcast-Name
- C** Informationen zum ausgestrahlten Inhalt
- D** Podcast-Logo mit dem Symbol 📡
- ▶ **Antippen:** Wiedergabe starten
- ⏸ **Antippen:** Pause
- ⏮ **Antippen:** Rücklauf um 15 s
- ⏭ **Antippen:** Vorlauf um 15 s
- 📡 **Episoden des wiedergegebenen Podcasts anzeigen**
- 🔍 Liste der Webradios und Podcasts
- ★ Favoriten anzeigen
- 📡 Informationen zum Podcast anzeigen
- ⚙️ Einstellungen

Liste der Web-Radios und Podcasts

➤ 🔍 antippen.



- 🔍 Web-Radios und Podcasts aufsuchen
- 📁 Zuletzt gehörte Web-Radios und Podcasts
- 📊 100 beliebteste Web-Radios in Abhängigkeit der eingestellten Infotainmentsprache
- 📡 Podcasts aufsuchen und wählen
- 🌐 Web-Radios und Podcasts nach dem gewählten Land aufsuchen und wählen
- 🌐 Web-Radios und Podcasts nach der gewählten Sprache aufsuchen und wählen
- ✔ Web-Radios und Podcasts nach dem gewählten Genre aufsuchen und wählen
- 📁 Liste der Schwester-Podcasts in Abhängigkeit des gehörten Inhalts anzeigen
- 📁 Liste der Schwester-Web-Radios in Abhängigkeit des gehörten Inhalts anzeigen

📁 Die Podcasts sind in den angezeigten Listen mit dem Symbol 📡 versehen.

Liste der bevorzugten Sender und Podcasts

➤ Im Menü Radio ★ antippen.

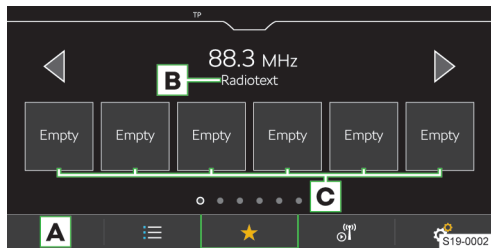

- A** Quelle wählen
- B** Radiotext
- C** Stationstasten für bevorzugte Sender und Podcasts

Bedienung

Sender wählen

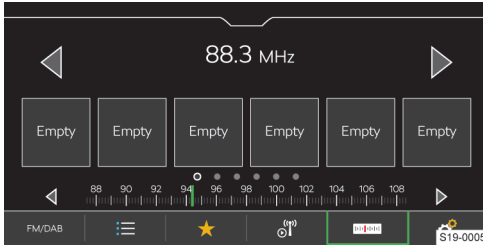

- › ◀ oder ▶ im oberen Bildschirmbereich antippen.

SCAN-Funktion

Die Funktion spielt empfangbare Sender des gewählten Frequenzbereichs nacheinander für jeweils einige Sekunden an.

- › Zum **Start der Anspielautomatik** › *Scan* antippen.
- › Zur **Beendigung der Anspielautomatik** antippen.

Sender manuell suchen

Die manuelle Suche ist für AM- und FM-Sender verfügbar.

- › Zur Anzeige der Funktionsfläche für den FM-Sender den Menüpunkt › *Erweiterte Einstellungen* › *Senderanzeige*: › *FM* einschalten.
- › Im Hauptmenü **Radio** antippen.
- › Zur **nacheinander folgenden Suche** ◀ oder ▶ neben der angezeigten Skala des Frequenzbereichs antippen.

Oder:

- › Die Scrollmarke auf der Skala des Frequenzbereichs gedrückt halten und diese auf den gewünschten Wert verschieben.

Einschränkung

- ▶ Das Infotainment unterstützt den digitalen Radioempfang in den Formaten DAB und DAB+.
- ▶ Parkhäuser, Tunnel, hohe Gebäude oder Berge können den Radioempfang einschränken.
- ▶ In den hinteren Seitenscheiben befinden sich Antennen für den Empfang des Radiosignals.

Das Bekleben der Scheiben mit Folien oder metallbeschichteten Aufklebern kann den Empfang des Radiosignals beeinträchtigen.

- ▶ Die Gesellschaft ŠKODA AUTO übernimmt beim RDS-Dienst für die Verfügbarkeit, die korrekte Funktion sowie die ausgestrahlten Informationen keine Verantwortung.

Einstellungen

Aktuell gehörten Sender zu den Favoriten aus dem Hauptmenü **Radio speichern**

- › Die gewünschte Stationstaste für bevorzugte Sender halten, bis der Sender gespeichert ist.

Sender zu den Favoriten aus der Liste verfügbarer Sender speichern

Gilt für die AM-, FM- und DAB-Frequenzbereiche.

- › Die Zeile mit dem Namen des gewünschten Senders halten.
- › Die gewünschte Stationstaste antippen.

Sender aus der Liste der Web-Radios und Podcasts speichern

Gilt für *Web-Radios* und *Podcasts*.

- › Ein Web-Radio als Wiedergabequelle wählen.
- › antippen.
- › Das gewünschte Web-Radio oder den Podcast aufsuchen und wählen.
- › Die Zeile mit dem Namen des gewünschten Senders oder des Podcasts halten.
- › Die gewünschte Stationstaste antippen.

Bei Podcasts ist keine Speicherung der einzelnen Episoden möglich.

Favoriten löschen

- › Im Hauptmenü **Radio** › *Speichereinträge löschen* antippen.
- › Zum Löschen **einer** Stationstaste für bevorzugte Sender die gewünschte Stationstaste antippen und den Löschvorgang bestätigen.
- › Zum Löschen **aller** Stationstasten für bevorzugte Sender *Alle löschen* antippen und den Löschvorgang bestätigen.

Funktionsflächen ◀ ▶ für Analog- und Digital-Radios

Gilt für die AM-, FM- und DAB-Frequenzbereiche.

Die Variante für den **Senderwechsel** mithilfe der Funktionsflächen ◀ ▶ im Hauptmenü **Radio** wird wie folgt eingestellt.

- › Im Hauptmenü **Radio** › *Pfeiltasten*: antippen.
- › Die Variante für den Wechsel zwischen den auf den Stationstasten gespeicherten Sendern oder den in der Liste verfügbarer Sender gespeicherten Sendern wählen.

Funktionsflächen ◀ ▶ für Web-Radios und Podcasts

Gilt für *Web-Radios* und *Podcasts*.

Die Variante für den **Senderwechsel** mithilfe der Funktionsflächen ◀ ▶ im Hauptmenü **Radio** wird wie folgt eingestellt.

- › Im Hauptmenü **Radio** › *Pfeiltasten*: antippen.
- › Die Variante für den Wechsel zwischen den auf den Stationstasten gespeicherten Sendern oder den

zuletzt gehörten Web-Sendern und Podcasts wählen.

Verkehrsfunkempfang (TP) der Sender ein-/ausschalten

Gilt für den FM- und DAB-Frequenzbereich.

- › Im Hauptmenü **Radio**  > Verkehrsfunk (TP) antippen.

Senderlogo aus dem Infotainmentspeicher zuordnen

Gilt für die FM- und DAB-Frequenzbereiche.

Das Infotainment bietet die Möglichkeit an, die Logos, die im Infotainmentspeicher hinterlegt sind, den Sendern zuzuordnen.

- › Im Hauptmenü **Radio**  > Senderlogos antippen.
- › Den gewünschten Sender und das Logo wählen.

Anzeige des Senderlogos ausschalten

Gilt für die FM- und DAB-Frequenzbereiche.

- › Im Hauptmenü **Radio**  > Senderlogos antippen.
- › Den gewünschten Sender und *Kein Senderlogo* wählen.

Automatische Zuordnung des Senderlogos ein-/ausschalten

Gilt für die FM- und DAB-Frequenzbereiche.

Bei eingeschalteter Funktion wird bei der Speicherung des Senders auf einer Stationstaste ein Senderlogo aus dem Infotainmentspeicher zugeordnet.

- › Im Hauptmenü **Radio**  > Erweiterte Einstellungen > Automatische Auswahl Senderlogos antippen.

Radiotextempfang ein-/ausschalten

Gilt für die FM- und DAB-Frequenzbereiche.

Bei eingeschalteter Funktion und bei angezeigten Stationstasten werden nähere Informationen zum ausgestrahlten Inhalt des gehörten Senders angezeigt.

- › Im Hauptmenü **Radio**  > Radiotext antippen.

Regionales FM-Senderlogo

Gilt für den FM-Frequenzbereich.

Das Infotainment bietet die Möglichkeit an, FM-Senderlogos länderspezifisch zu verwenden.

- › Im Hauptmenü **Radio**  > Erweiterte Einstellungen > Region für Senderlogo: antippen.
- › Das Land wählen.

Zusätzliche Durchsagen des DAB-Senders ein-/ausschalten

Gilt für den DAB-Frequenzbereich.

Bei eingeschalteter Funktion werden andere Durchsagen als Verkehrsmeldungen empfangen. Z. B. Wetternachrichten, Sportreportagen, Finanznachrichten u. Ä.

- › Im Hauptmenü **Radio**  > Erweiterte Einstellungen > Zusätzliche DAB-Durchsagen antippen.

RDS ein-/ausschalten

Gilt für den FM-Frequenzbereich.

Der Menüpunkt ist nur für einige Länder verfügbar.

- › Im Hauptmenü **Radio**  > Erweiterte Einstellungen > Radio-Daten-System (RDS) antippen.

Bei **ausgeschalteter RDS-Funktion** sind die folgenden Menüpunkte in den Einstellungen der **FM-Sender** nicht verfügbar.

- ▶ Verkehrsfunk (TP).
- ▶ Radiotext.
- ▶ RDS Regional.
- ▶ Automatischer Frequenzwechsel (AF).
- ▶ Regionales Senderlogo.

Automatischen Wechsel zu einem ähnlichen DAB-Sender ein-/ausschalten

Gilt für den DAB-Frequenzbereich.

Bei eingeschalteter Funktion und einem Signalverlust des gehörten DAB-Senders stellt das Infotainment automatisch einen anderen DAB-Sender mit ähnlichem Inhalt ein.

- › Im Hauptmenü **Radio**  > Erweiterte Einstellungen > Wechsel zu ähnlichem Sender bei schwachem Empfang antippen.

FM-/DAB-Sender oder FM-Sender in der Liste verfügbarer Sender anzeigen

Gilt für die FM- und DAB-Frequenzbereiche.

Abhängig von der folgenden Einstellung werden in der Liste verfügbarer Sender die Sender des gewählten Frequenzbereichs angezeigt.

- › Im Hauptmenü **Radio**  > Erweiterte Einstellungen > Senderanzeige: antippen.
- › Einen der folgenden Menüpunkte wählen.
 - ▶ FM/DAB - in der Liste werden verfügbare FM- und DAB-Sender angezeigt.
 - ▶ FM - in der Liste werden verfügbare FM-Sender angezeigt.

Tonqualität der Web-Radios und Podcasts

Gilt für Web-Radios und Podcasts.

- › Zur Einstellung der Tonqualität im Hauptmenü **Radio**  > Audioqualität: antippen.
- › Eine geringe oder hohe Qualität wählen.

Die eingestellte Qualität wirkt sich auf die Menge der verbrauchten Daten der Datenverbindung aus.

Die Qualität ist ebenfalls von der Geschwindigkeit und Verfügbarkeit der Datenverbindung abhängig.

-  Wenn Wiedergabeausfälle auftreten, die Tonqualität verringern.

Medien

Was soll beachtet werden

- ▶ Keine wichtigen und ungesicherten Daten auf angeschlossenen Audioquellen speichern. ŠKODA übernimmt für verloren gegangene oder beschädigte Dateien bzw. angeschlossene Audioquellen keine Verantwortung.
- ▶ Beim Wechseln oder Anschluss einer Audioquelle kann es zu plötzlichen Lautstärkechwankungen kommen. Vor dem Wechsel oder Anschluss einer Audioquelle die Lautstärke reduzieren.
- ▶ Beim Anschluss einer Audioquelle können im Display der Quelle Hinweismeldungen angezeigt werden. Diese Meldungen sind zu beachten und ggf. zu bestätigen.
- ▶ Die in Ihrem Land geltenden nationalen gesetzlichen Bestimmungen zum Urheberrecht sind zu beachten.

Übersicht

Menü anzeigen

- › MEDIA antippen.

Oder:

- › MENU › antippen.

Musik-Player

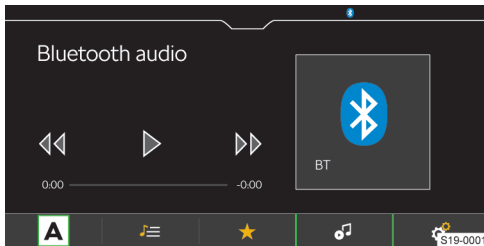

- A** Quelle wählen

Dateien verwalten / Multimedia-Datenbank

- ★ Favoriten anzeigen
- Details zum wiedergegebenen Titel
- Einstellungen

Video-Player

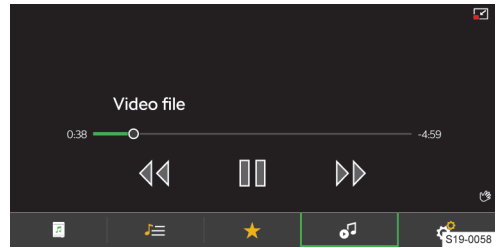

Dateien verwalten / Multimedia-Datenbank

- ★ Favoriten anzeigen
- Video anzeigen
- Bilddarstellung verkleinern
- Bilddarstellung vergrößern
- Einstellungen

Player-Bedienung

Bedienung - Grundlagen

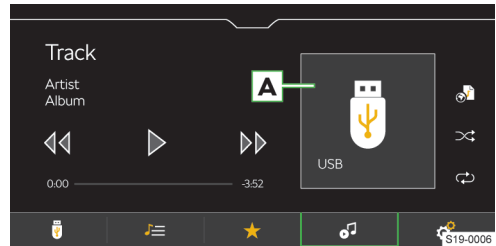

- A** Albumbild / Symbol der angeschlossenen Quelle

- ▶ **Antippen:** verfügbare Alben auflisten
- ▶ **Antippen:** Wiedergabe starten
- Antippen:** Pause
- ◀◀ **Innerhalb von 3 s ab dem Start der Wiedergabe antippen:** den vorherigen Titel wiedergeben
- ◀◀ **Nach 3 s ab dem Start der Wiedergabe antippen:** den aktuellen Titel von Anfang an wiedergeben
- ◀◀ **Halten:** schneller Rücklauf innerhalb des Titels
- ▶▶ **Antippen:** den nächsten Titel wiedergeben
- ▶▶ **Halten:** schneller Vorlauf innerhalb des Titels

Die Bewegung innerhalb des Titels ist auch möglich, indem der Finger über die Zeitachse gezogen wird.

Erweiterte Bedienung

- Ein-/Ausschalten der wiederholten Wiedergabe des aktuellen Titels
- Ein-/Ausschalten der wiederholten Wiedergabe des aktuellen Albums/Ordners

- ⏪ Ein-/Ausschalten der zufälligen Wiedergabe des aktuellen Albums/Ordnern
- 📁 Abspeicherung des wiedergegebenen Titels in der Playlist „Meine Playlist“

Verwaltung „Meine Playlist“

- ▶ Zur **Anzeige der Playlist** $\text{≡} > \text{📁} > \text{📁} > \text{📁}$ antippen.
- ▶ Zur **Verwaltung der Playlist** in der angezeigten Playlist ↙ antippen.

In der Playlistverwaltung sind folgende Tätigkeiten durchführbar.

- ▶ Die Wiedergabe steuern.
- ▶ Die Reihenfolge eines Titels in der Liste verändern, indem ≡ gehalten und auf die gewünschte Position verschoben wird.
- ▶ Titel löschen.

Einschränkung

① **HINWEIS**

Die Verfügbarkeit mancher Funktionen der Medienbedienung ist von der angeschlossenen Quelle sowie der verwendeten Software, z. B. Bluetooth®, abhängig.

- ▶ Zum **Speichern** die gewünschte Funktionsfläche für Favoriten **A** halten.
- ▶ Einen der zur Verfügung stehenden Listeneinträge **B** wählen.
- ▶ Zum **Löschen** im Hauptmenü **Medien** ☰ > *Favoriten verwalten* antippen.
- ▶ Zum Löschen **eines Favoriten** den gewünschten Listeneintrag antippen und den Löschvorgang bestätigen.

Oder:

- ▶ Zum Löschen **aller Favoriten** *Alle löschen* antippen und den Löschvorgang bestätigen.

Verkehrsfunk

- ▶ Zum **Ein-/Ausschalten** der Verkehrsfunküberwachung während der Wiedergabe von Mediendateien, im Hauptmenü **Medien** ☰ > *Verkehrsfunk (TP)* antippen.

Einstellungen

Favoriten verwalten

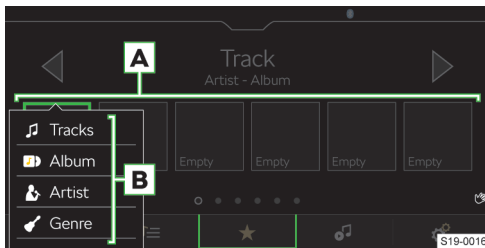

Unterstützte Quellen und Dateien

Unterstützte Quellen

Quelle	Schnittstelle	Typ	Spezifikation	Dateisystem
USB	USB 1.x; 2.x 3.x oder höher mit der Unterstützung von USB 2.x	MSC	USB-Stick	VFAT FAT16 FAT32 exFAT NTFS
			HDD (ohne spezielle Software)	
		USB-Geräte, die das USB Mass Storage- Protokoll unterstützen		
		MTP	Geräte mit dem Betriebssystem Android oder Windows Phone, die das Media Transfer Protocol unterstützen	
		Apple	Geräte mit dem Betriebssystem iOS und dem iAP2- Protokoll	HFS+
Bluetooth®-Player	Bluetooth®	-	Bluetooth®-Proto- koll A2DP und AVRCP (1.0 - 1.6)	-

Kompatibilität mobiler Geräte

Auf den ŠKODA-Internetseiten kann geprüft werden, ob das Infotainment mit den gewählten zu testenden mobilen Geräten kompatibel ist. Diese Prüfung erfolgt mittels des folgenden Verweises oder durch das Einlesen des QR-Codes.

<http://go.skoda.eu/compatibility>



Alle angeführten Angaben sind beiläufig und dienen zur Information.

Die Gesellschaft ŠKODA AUTO kann keine vollständige Funktionsfähigkeit und Kompatibilität, z. B. aufgrund einer Software-Aktualisierung des Infotainments sowie der mobilen Geräte, garantieren.

Unterstützte Audiodateien

Kompressionsformat	Codec-Typ	Dateisuffix	Max. Bitrate [kbit/s]	Max. Abtast-rate [kHz]	Multikanäle
MPEG	MPEG 1 Layer 2	mp2	32 - 384	32, 44, 48	Mono, Stereo, Joint Stereo
	MPEG 2 Layer 2		8 - 160	16, 22, 24	
	MPEG 1 Layer 3	mp3	32 - 320	32, 44, 48	Mono, Dual Mono, Stereo, Joint Stereo
	MPEG 2 Layer 3		8 - 160	16, 22, 24	
	MPEG 2.5 Layer 3			8, 11, 12	

Kompressionsformat	Codec-Typ	Dateisuffix	Max. Bitrate [kbit/s]	Max. Abtast-rate [kHz]	Multikanäle
WMA	Windows Media Audio 7	wma	6 - 192	8, 16, 22, 32, 32, 44, 48, 96	Mono, Stereo, Joint Stereo
	Windows Media Audio 8		8 - 384		
	Windows Media Audio 9 und 9.1		8 - 768		
	Windows Media Audio 9.2		8 - 320		
	Windows Media Audio 10		32 - 768	32, 44, 48, 96	
ADTS	AAC LC	aac	16 - 2048	22, 24, 32, 44, 48	Stereo
	AAC HE			16, 22, 24, 32, 44, 48	
	AAC HEv2				
MP4	M4A LC	m4a	16 - 400	22, 24, 32, 44, 48	Stereo
	M4A HE			16, 22, 24, 32, 44, 48	
	M4A HEv2		16 - 64		
OGG	OGG-Vorbis	ogg	8 - 576	8, 11, 12, 16, 22, 24, 32, 44, 48, 96	Mono, Stereo
FLAC	FLAC	flac	-	8, 11, 12, 16, 22, 24, 32, 44, 48, 64, 88, 96, 192	Mono, Stereo, Joint Stereo
RIFF	WAV	wav	64 - 3072	8, 11, 12, 16, 22, 24, 32, 44, 48, 96	Mono, Stereo
Monkey's	Monkey's	ape	8 - 192		
SBC	Bluetooth A2DP	-	8 - 345	8, 11, 12, 16, 22, 24, 32, 44, 48	Mono, Stereo, Joint Stereo
OPUS	OPUS	opus	6 - 2000	8 - 48	Mono, Stereo, Multichannel

Dateien, die über das **DRM-** und **iTunes®**-Verfahren geschützt sind, werden vom Infotainment nicht unterstützt.

Unterstützte Videodateien

Codec-Typ	Dateisuffix	Max. Aufnahmen pro Sekunde bit rate [Mbit/s]
MPEG 1	mpg mpeg m1v mpv	1,5
MPEG 2	mpg mpeg ps m2v	15
MPEG 4 (H.264)	m4p mp4 m4v mp4v mov	50
MPJEG		
MPEG 4 (ISO)		
Xvid	Xvid	20

Codec-Typ	Dateisuffix	Max. Aufnahmen pro Sekunde bit rate [Mbit/s]
WMV9	wmv asf	50

Unterstützte Playlists

Codec-Typ	Dateisuffix
M3U	m3u
M3U8	m3u8
PLS	pls
WPL	wpl
ASX	asx

Bilder

Übersicht

Menü anzeigen

> MENU > antippen.

Bildbetrachter

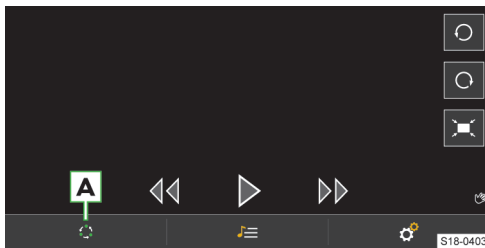

A Quelle wählen

☰ Dateien verwalten

⚙️ Einstellungen

Bedienung

Bedienung mittels Funktionsflächen

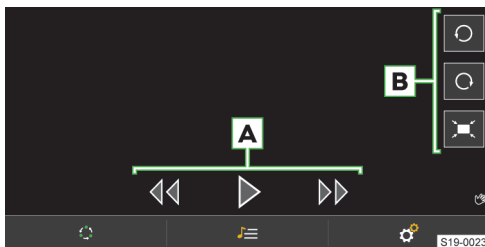

A Bilder betrachten

- ▶▶ Das nächste Bild anzeigen
- ▶◀ Das vorherige Bild anzeigen
- ▶ Slideshow starten

▶ ⏏ Slideshow stoppen

B Bild anzeigen

- ▶ ◯ Nach links drehen
- ▶ ◯ Nach rechts drehen
- ▶ 🖨 In der Ausgangsgröße darstellen

Gestensteuerung



▶ Das nächste Bild anzeigen.

S19-0672



▶ Das vorherige Bild anzeigen.

S19-0673



▶ Darstellung vergrößern.

S19-0667



▶ Darstellung verkleinern.

S19-0668



► Um 90 °drehen.

Einstellungen

Die Einstellung der folgenden Funktionen erfolgt im Menü **MENU** > > .

- Anzeigegröße des Bilds.
- Anzeigedauer des Bilds während der Slideshow.
- Slideshow-Wiederholung.

Unterstützte Quellen und Dateien

Unterstützte Quellen

Quelle	Schnittstelle	Spezifikation	Dateisystem
USB	USB 1.x; 2.x 3.x oder höher mit der Unterstützung von USB 2.x	USB-Stick	VFAT FAT16 FAT32 exFAT NTFS
		HDD (ohne spezielle Software)	

Unterstützte Dateien

Codec-Typ	Dateisuffix	Max. Auflösung [Mpx]
BMP	bmp	4
JPG; JPEG	jpg; jpeg	4 (Progressive Mode) 64
GIF	gif	4
PNG	png	4

Die maximal unterstützte Bildgröße beträgt 20 MB.

Verwaltung mobiler Geräte

Kybernetische Sicherheit

In Ihrem Fahrzeug sind Komponenten enthalten, mit deren Hilfe ein Informations- und Datenaustausch zwischen dem Fahrzeug und den verbundenen mobilen Geräten oder dem Internet erfolgt.

Diese Komponenten verfügen über Sicherheitsmechanismen, die das Risiko eines unbefugten Zugriffs auf die Fahrzeugsysteme minimieren.

Regelmäßige Software-Aktualisierungen tragen zur Verringerung des Risikos eines unbefugten Zugriffs auf die Fahrzeugsysteme und Fahrzeugfunktionen

bei. Die folgenden Hinweise sind trotzdem zu beachten.

- Nur solche Datenträger, Bluetooth®-Geräte und mobile Geräte verwenden, die keine schädlichen Daten oder keine Schadsoftware enthalten.
- Die von der Gesellschaft ŠKODA AUTO bereitgestellte Software regelmäßig aktualisieren.

Wir empfehlen, die Aktualisierung der Systemsoftware sowie der Komponenten von einem Fachbetrieb durchführen zu lassen.

⚠ **WARNUNG**

Unfallgefahr!

Eine Schadsoftware im Fahrzeug kann bestimmte Fahrzeugfunktionen beeinflussen oder deaktivieren ggf. die Kontrolle über diese übernehmen.

- Wenn das Fahrzeug auf ungewöhnliche Weise reagiert, sofort die Geschwindigkeit verringern oder das Fahrzeug anhalten.
- Die Hilfe eines Fachbetriebs in Anspruch nehmen.

⚠ **WARNUNG**

Eine Schadsoftware im Fahrzeug kann einen unbefugten Zugriff auf die Informationen und Daten des Fahrzeugs ggf. der verbundenen mobilen Geräte erlangen.

Übersicht

Mithilfe der Verwaltung mobiler Geräte können die Geräte verbunden, getrennt und untereinander ausgetauscht werden.

Verwaltung mobiler Geräte anzeigen

- **MENU** > > *Mobile Geräte verwalten* antippen.

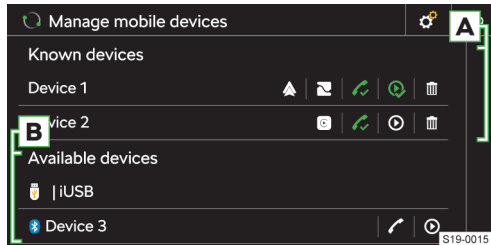

- 🔗 Das Gerät ermöglicht eine Verbindung über das Bluetooth®-„Freisprechprofil“
- 🔗 Das Gerät ist über das Bluetooth®-„Freisprechprofil“ verbunden
- 🔗 Das Gerät ermöglicht eine Verbindung über das Bluetooth®-Audioprofil
- 🔗 Das Gerät ist über das Bluetooth®-Audioprofil verbunden
- 🗑 Entfernen des Geräts aus der Liste **früher verbundener Geräte**
- 📶 Das Gerät ermöglicht eine SmartLink-Verbindung über Android Auto

- Das Gerät ermöglicht eine SmartLink-Verbindung über Apple CarPlay
- Das Gerät ermöglicht eine SmartLink-Verbindung über MirrorLink
- A Verbundene / Früher verbundene Geräte
- B Verfügbare Geräte

Einschränkungen mobiler Geräte und Anwendungen

Funktionsverfügbarkeit

Die Verfügbarkeit bestimmter Funktionen hängt vom Typ des mobilen Geräts sowie von den installierten Anwendungen ab.

Kompatibilität mobiler Geräte

Auf den ŠKODA-Internetseiten kann geprüft werden, ob das Infotainment mit den gewählten zu testenden mobilen Geräten kompatibel ist. Diese Prüfung erfolgt mittels des folgenden Verweises oder durch das Einlesen des QR-Codes.

<http://go.skoda.eu/compatibility>



Alle angeführten Angaben sind beiläufig und dienen zur Information.

Die Gesellschaft ŠKODA AUTO kann keine vollständige Funktionsfähigkeit und Kompatibilität, z. B. aufgrund einer Software-Aktualisierung des Infotainments sowie der mobilen Geräte, garantieren.

Bluetooth®-Kompatibilität mobiler Geräte

Aufgrund der Vielzahl von mobilen Geräten ist es nicht möglich, die vollständige Bluetooth®-Kompatibilität mit dem Infotainment zu gewährleisten. Die Bluetooth®-Kompatibilität ist von der Bluetooth®-Version sowie von der Implementierung der Bluetooth®-Protokolle seitens des Herstellers des mobilen Geräts abhängig.

Anwendungen in mobilen Geräten

In mobilen Geräten können Anwendungen installiert werden, die es ermöglichen, zusätzliche Informationen im Infotainmentbildschirm anzuzeigen oder das Infotainment zu bedienen.

Aufgrund der Vielzahl von Anwendungen sowie deren laufenden Weiterentwicklung, können die verfügbaren Anwendungen möglicherweise nicht in allen mobilen Geräten funktionsfähig sein. Die Gesellschaft ŠKODA AUTO übernimmt für deren ordnungsgemäße Funktion keine Haftung.

Der Umfang der verfügbaren Anwendungen und deren Funktionen ist vom Infotaintmentyp, sowie fahrzeug- und länderabhängig.

Informationen zu den ŠKODA-Anwendungen

Detaillierte Informationen zu den ŠKODA-Anwendungen sind den Internetseiten nach dem Einlesen des folgenden QR-Codes oder des Verweises zu entnehmen.

<http://go.skoda.eu/mobile-apps>



Verbindungsaufbau

Ein mobiles Gerät mit dem Infotainment verbinden

- Im mobilen Gerät verfügbare Bluetooth®-Geräte aufsuchen.
- Die Bluetooth®-Einheit des Infotainments wählen.
Der Name der Einheit lässt sich durch Antippen von **MENU** > > *Mobile Geräte verwalten* > > *Gerätename: ermitteln*.
- Die PIN bestätigen, ggf. eingeben und bestätigen.

Infotainment mit einem nicht gekoppelten mobilen Gerät verbinden

- **MENU** > > *Mobile Geräte verwalten* antippen.
- Das gewünschte Gerät in der Liste der **verfügbaren Geräte** wählen.
- Das gewünschte Bluetooth®-Profil wählen.
- Die PIN bestätigen, ggf. eingeben und bestätigen.
- Wenn zwei Geräte mit dem Infotainment verbunden sind, das zu ersetzende Gerät wählen.

Infotainment mit einem früher verbundenen mobilen Gerät verbinden

- **MENU** > > *Mobile Geräte verwalten* antippen.

Oder:

- **PHONE** > > *Mobiletelefon auswählen* antippen.
- Das gewünschte Gerät in der Liste der **früher verbundenen Geräte** wählen.
- Das gewünschte Bluetooth®-Profil wählen.
- Wenn zwei Geräte mit dem Infotainment verbunden sind, das zu ersetzende Gerät wählen.

SmartLink-Verbindung

Das Infotainment bietet die Möglichkeit an, die SmartLink-Verbindung zu kompatiblen mobilen Geräten mithilfe der folgenden Verbindungsarten aufzubauen.

- ▲ Android Auto
- Apple CarPlay
- MirrorLink

Das mobile Gerät kann mit dem Infotainment über ein USB-Kabel oder WLAN verbunden werden, soweit das mobile Gerät dies unterstützt.

- > Das mobile Gerät mit dem Infotainment über ein USB-Kabel verbinden oder ein WLAN aufsuchen und verbinden.
- > Das Symbol der unterstützten Verbindung antippen.

Telefon

Übersicht

Menü anzeigen

- > **PHONE** antippen.

Oder:

- > **MENU** > ↗ antippen.

I Wenn das Menü **Telefon** nicht angezeigt wird, prüfen, ob das mobile Gerät angeschlossen ist.

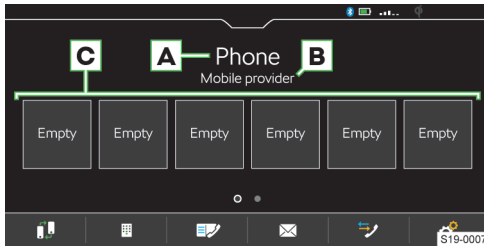

- A** Name des verbundenen Telefons
 - ▶ **Antippen:** Liste früher verbundener Telefone anzeigen
- B** Name des Telefondienstanbieters
 - ▶ Wenn vor dem Namen das Symbol ▶ angezeigt wird, ist das Roaming aktiv.
- C** Stationstasten für bevorzugte Kontakte
 - ☰ Das Haupttelefon gegen das Zusatztelefon wechseln
 - ☰ Telefonnummer eingeben
 - ☰ Kontaktliste
 - ✉ Textmitteilungen / E-Mails
 - ☰ Anruflisten
 - ⚙ Einstellungen

Bedingungen für die Verbindung eines Telefons mit dem Infotainment

- ✓ Die Bluetooth®-Funktion des Infotainments und des Telefons ist eingeschaltet.

Das Einschalten der Bluetooth®-Funktion des Infotainments erfolgt im Menüpunkt **MENU** > ☰ > *Mobile Geräte verwalten* > ☰ > *Bluetooth*.
- ✓ Die Sichtbarkeit des Infotainments ist eingeschaltet.

Das Einschalten der Sichtbarkeit des Infotainments erfolgt im Menüpunkt **MENU** > ☰ > *Mobile Geräte verwalten* > ☰ > *Sichtbarkeit*.

- ✓ Das Telefon befindet sich in Signalreichweite der Bluetooth®-Einheit des Infotainments.
- ✓ Das Telefon ist mit dem Infotainment kompatibel.

Telefonbedienung

Telefonnummer eingeben

- > Im Hauptmenü **Telefon** ☰ antippen.
- > Die Telefonnummer mithilfe der angezeigten numerischen Tastatur eingeben.

I Die angezeigte numerische Tastatur kann auch für eine Kontaktsuche verwendet werden. Wenn z. B. die Ziffern 32 eingegeben werden, werden neben der numerischen Tastatur Kontakte mit der Buchstabenreihenfolge DA, FA, EB u. Ä. angezeigt.

Liste der Telefonkontakte

Die Liste der Telefonkontakte ist aus dem verbundenen Haupttelefon importiert.

- > Zur **Anzeige** der Kontaktliste im Hauptmenü **Telefon** ☰ antippen.
- > Zur **Suche** innerhalb der Liste *Kontakt eingeben* antippen.
- > Die Angaben für die Suche eingeben.
- > Zum **Verbindungsaufbau** zu einem Kontakt die Funktionsfläche mit dem gewünschten Kontakt antippen.

Wenn ein Kontakt mehrere Telefonnummern enthält, die Telefonnummer aus der angezeigten Liste wählen.

- > Zur Anzeige des **Details** eines Kontakts > antippen.

Verbindung zur Nummer der Sprachmailbox aufbauen

- > Im Hauptmenü **Telefon** ☰ > ☰ antippen.

Telefongespräch

Abhängig vom Kontext des Telefongesprächs sind die folgenden Funktionen auswählbar.

- ☰ Verbindungsaufbau beenden / Eingehenden Anruf ablehnen / Anruf beenden
- ✓ Eingehenden Anruf annehmen / Zum gehaltenen Anruf zurückkehren
- ☰ Rufton aus-/einschalten
- ☰ Anruf halten
- ☰ Mikrofon aus-/einschalten
- ☰ Anruferdetail anzeigen
- ☰ Eingehenden Anruf mittels einer SMS-Nachricht ablehnen
- ☰ Anruf aus dem zweiten Telefon während eines im ersten Telefon laufenden Gesprächs annehmen

Das im ersten Telefon laufende Gespräch wird durch die Anrufannahme beendet.

- > Um **den Gesprächston von den Lautsprechern zum Telefon umzuschalten**, im Hauptmenü **Telefon** ☎ > *Freisprechen* antippen.
- > Um **den Gesprächston vom Telefon zu den Lautsprechern umzuschalten**, **1** antippen.

Konferenzgespräch

Das Konferenzgespräch stellt ein gemeinsames Telefongespräch mit mind. drei und max. sechs Teilnehmern dar.

- > Während eines laufenden Gesprächs/einer Konferenz den nächsten Anruf durchführen.

Oder:

- > Einen neuen eingehenden Anruf durch Antippen der Funktionsfläche ✓ annehmen.
- > Zum **Start** eines Konferenzgesprächs die Funktionsfläche **1** antippen.

Während eines laufenden Konferenzgesprächs sind kontextabhängig die folgenden Funktionen auswählbar.

- ☎ Konferenz halten, vorübergehend verlassen (die Konferenz wird im Hintergrund fortgesetzt)
- ✓ Zur gehaltenen Konferenz zurückkehren
- ☎/☎ Mikrophon aus-/einschalten
- Konferenz beenden
- ☎ Detail des Konferenzgesprächs anzeigen

Im Detail des Konferenzgesprächs sind abhängig vom verbundenen Telefon die folgenden Funktionen auswählbar.

- ☎ Detail des Konferenzgesprächsteilnehmers anzeigen
- Gespräch mit dem Konferenzgesprächsteilnehmer beenden
- ☎ Gespräch mit einem Teilnehmer außerhalb des Konferenzgesprächs

Textmitteilung versenden

- > Im Hauptmenü **Telefon** ☎ > ☎ *Nachrichten* > **Neue SMS** antippen.
- > Eine Textmitteilung schreiben und bestätigen, es wird eine Ansicht der Mitteilung angezeigt.
Die Mitteilung kann bearbeitet werden, wenn der Textbereich innerhalb der Ansicht angetippt wird.
- > Den Empfänger der Mitteilung aufsuchen oder wählen.
- > Weitere Empfänger hinzufügen oder gewählte Empfänger bestätigen.
- > *Senden* antippen.

Angenommene Textmitteilungen anzeigen

- > Im Hauptmenü **Telefon** ☎ > ☎ *Nachrichten* > ☎ bzw. ☎ antippen.

- > Angenommene Mitteilungen werden als einzelne Mitteilungen oder als Mitteilungen in einer Unterhaltung in Abhängigkeit von der folgenden Einstellung angezeigt.

Um **die Anzeige von Mitteilungen in einer Unterhaltung ein-/auszuschalten**, im Hauptmenü **Telefon** ☎ > *Nachrichten als Unterhaltung anzeigen* antippen.

- > Um **einen grafischen Hinweis** bezüglich des Empfangs einer neuen Mitteilung **ein-/auszuschalten**, im Hauptmenü **Telefon** ☎ > *Benachrichtigungen bei neuen Nachrichten* antippen.

i Das Infotainment bietet die Möglichkeit an, die Textmitteilung kontextabhängig mittels der generierten Infotainmentstimme vorzulesen, indem **1** angetippt wird.

E-Mail versenden

- > Im Hauptmenü **Telefon** ☎ > ☎ *E-Mails* > **Neue E-Mail** antippen.
- > Eine E-Mail schreiben und bestätigen, es wird eine E-Mail-Ansicht angezeigt.
Der Text kann bearbeitet werden, wenn der Textbereich innerhalb der Ansicht angetippt wird.
- > Den Empfänger der E-Mail aufsuchen oder wählen.
- > Weitere Empfänger hinzufügen oder gewählte Empfänger bestätigen.
- > Den Betreff der E-Mail eingeben.
- > *Senden* antippen.

Eingegangene E-Mail anzeigen

- > Im Hauptmenü **Telefon** ☎ > ☎ *E-Mails* > ☎ antippen.
- > Die gewünschte E-Mail wählen.
- > Um **einen grafischen Hinweis** bezüglich des Empfangs einer neuen E-Mail **ein-/auszuschalten**, im Hauptmenü **Telefon** ☎ > *Benachrichtigungen bei neuen Nachrichten* antippen.

Einstellungen der Telefonfunktionen des Infotainments

Telefon-Infotainment-Verbindungsarten

Die Verbindung des Telefons erfolgt abhängig von der Anzahl der mit dem Infotainment aktuell verbundenen Telefone auf die folgende Weise.

- ▶ **Kein Telefon** - das Telefon wird als Haupttelefon verbunden.
- ▶ **Ein Telefon** - das Telefon wird als Zusatztelefon verbunden.
- ▶ **Zwei Telefone** - das zu ersetzende Telefon wählen.
- > Zum **Umschalten zwischen dem Haupttelefon und dem Zusatztelefon** im Hauptmenü **Telefon** **1** antippen.

Telefon mit dem Infotainment verbinden

- › Verfügbare Bluetooth®-Geräte im Telefon aufsuchen.
- › Die Bluetooth®-Einheit des Infotainments wählen.
Der Name der Einheit lässt sich im Menüpunkt **MENU** > ☞ > *Mobile Geräte verwalten* > ☞ > *Gerätename*: ermitteln.
- › Die PIN bestätigen, ggf. eingeben und bestätigen.

Infotainment mit einem nicht gekoppelten Telefon verbinden - es ist kein Telefon verbunden

- › **PHONE** antippen.

Oder:

- › **MENU** > ☞ antippen.
- › Den Anweisungen im Infotainmentbildschirm folgen.

Infotainment mit einem nicht gekoppelten Telefon verbinden - es ist ein anderes Telefon verbunden

- › **MENU** > ☞ > *Mobile Geräte verwalten* antippen.
- › Das gewünschte Gerät in der Liste der **verfügbaren Geräte** wählen.
- › Das gewünschte Bluetooth®-Profil wählen.
- › Die PIN bestätigen, ggf. eingeben und bestätigen.
Das Telefon wird als Zusatztelefon verbunden.

Oder:

- › Wenn zwei Telefone mit dem Infotainment verbunden sind, das zu ersetzende Telefon wählen.

Infotainment mit einem früher gekoppelten Telefon verbinden

- › **MENU** > ☞ > *Mobile Geräte verwalten* antippen.

Oder:

- › **PHONE** > ☞ > *Mobiltelefon auswählen* antippen.

- › Das gewünschte Gerät in der Liste der **früher verbundenen Geräte** wählen.

Das Telefon wird als Zusatztelefon verbunden.

Oder:

- › Wenn zwei Telefone mit dem Infotainment verbunden sind, das zu ersetzende Telefon wählen.

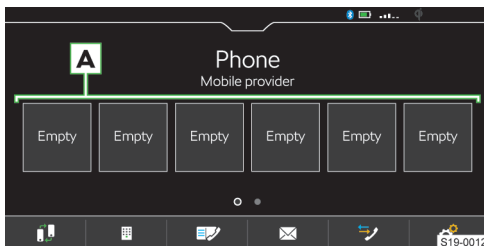
Stationstasten für bevorzugte Kontakte verwalten

- › Zum **Speichern** die gewünschte Stationstaste **A** halten.

- › Einen Kontakt aus der angezeigten Liste wählen.
- › Wenn der Kontakt mehrere Telefonnummern enthält, die gewünschte Telefonnummer wählen.
- › Zur **Anzeige des Menüs für das Löschen** im Hauptmenü **Telefon** ☞ > *Favoriten verwalten* antippen.
- › Zum Löschen **einer** Stationstaste den gewünschten Listeneintrag antippen und den Löschvorgang bestätigen.

Oder:

- › Zum Löschen **aller** Stationstasten *Alle löschen* antippen und den Löschvorgang bestätigen.

Telefonkontakte importieren

Nach der ersten Verbindung des Haupttelefons mit dem Infotainment startet der Import der Telefonkontakte in den Infotainmentspeicher.

In das Infotainment können bis zu 5000 Telefonkontakte mit Kontaktbildern importiert werden. Jeder Kontakt kann max. 5 Telefonnummern enthalten.

In Abhängigkeit vom Telefontyp kann eine Importbestätigung erforderlich sein.

Telefonkontakte aktualisieren

Bei erneuter Verbindung des Telefons mit dem Infotainment erfolgt eine **automatische** Aktualisierung der Liste.

- › Zur **manuellen** Aktualisierung der Liste im Hauptmenü **Telefon** ☞ > *Kontakte importieren* antippen.

Kontakte im Telefonbuch sortieren

- › Im Hauptmenü **Telefon** ☞ > *Sortieren nach*: antippen und die Sortierungsart wählen.

Rufton

Für einige Telefone ist die Verwendung des Telefonruftons nicht möglich, stattdessen wird der Infotainment-Rufton verwendet.

- › Zur **Einstellung des Infotainment-Ruftons** im Hauptmenü **Telefon** ☞ > *Anrufton auswählen* antippen.
- › Den Rufton wählen.

Nummer der Sprachmailbox

- › Zur **Einstellung der Nummer der Sprachmailbox** im Hauptmenü **Telefon** ☞ > *Mailbox-Nummer*: antippen.
- › Die Nummer der Sprachmailbox eingeben.

Den grafischen Hinweis bezüglich des Empfangs einer neuen Nachricht/E-Mail ein-/ausschalten

Bei eingeschalteter Funktion wird beim Empfang einer neuen Nachricht/E-Mail in der Statusleiste sowie in der Funktionsfläche für die Nachrichten das Symbol einer neuen Nachricht angezeigt.

- › Im Hauptmenü **Telefon** ☞ > *Benachrichtigungen bei neuen Nachrichten* antippen.

Parallele Gespräche

Gilt für einige Länder.

In Abhängigkeit vom verbundenen Telefon besteht die Möglichkeit, den nächsten eingehenden Anruf anzunehmen und das vorangegangene Gespräch zu halten.

- › Zum Einschalten der parallelen Gespräche **Telefon** > Parallele Gespräche antippen.

WLAN

Übersicht der verfügbaren Hotspots

Verfügbare Hotspots anzeigen

- › **MENU** > > WLAN > WLAN: antippen.

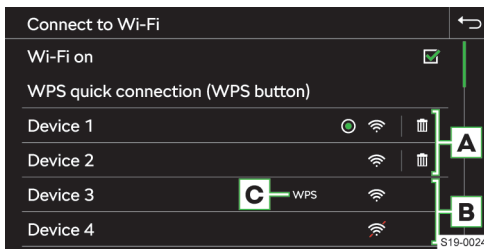

- A** Früher verbundene Hotspots
- B** Verfügbare Hotspots
- C** Der Hotspot unterstützt die WPS-Verbindung
- Aktuell verbundener Hotspot
- Informationen zur Hotspot-Verbindung löschen
- WLAN-Signalstärke des Hotspots
- Das WLAN-Signal des Hotspots ist nicht verfügbar

Funktionsweise

Das WLAN kann für die Internetverbindung oder für die SmartLink-Verbindung verwendet werden.

Mit dem Infotainment-Hotspot können bis zu 8 mobile Geräte verbunden werden. Gleichzeitig kann das Infotainment mit einem anderen Hotspot verbunden werden.

- › Zur Anzeige der Liste verbundener mobiler Geräte **MENU** > > WLAN > Infotainment-System als Hotspot > Verbundene Geräte antippen.

Einstellungen

Ein mobiles Gerät mit dem Infotainment-Hotspot verbinden

- › Den WLAN-Hotspot des Infotainments im Menüpunkt **MENU** > > WLAN > Infotainment-System als Hotspot > Als Hotspot nutzen einschalten.
- › Im mobilen Gerät das WLAN einschalten.

- › In der Liste der verfügbaren WLAN-Geräte das Infotainment-WLAN aufsuchen.

Der Name des Infotainments ist dem Menüpunkt **MENU** > > WLAN > Infotainment-System als Hotspot > Netzwerkname: zu entnehmen.

- › Den Infotainment-Hotspot wählen und das erforderliche Passwort eingeben.

Das Passwort für die Verbindung mit dem Infotainment-Hotspot ist dem Menüpunkt **MENU** > > WLAN > Infotainment-System als Hotspot > Netzwerkschlüssel zu entnehmen.

- › Den Verbindungsaufbau bestätigen.

Infotainment mit dem Hotspot des mobilen Geräts verbinden

- › Die WLAN-Einheit des Infotainments im Menüpunkt **MENU** > > WLAN > WLAN: > WLAN aktiv einschalten.
- › Den gewünschten Hotspot in der Liste der verfügbaren Hotspots wählen.
- › Das Passwort für den Verbindungsaufbau zum mobilen Gerät eingeben.

I Das Infotainment speichert die Passwörter für früher verbundene Hotspots.

Sicherheitsebene des Infotainment-Hotspots

Die Sicherheitsebene ist auf WPA2 eingestellt und kann nicht verändert werden.

Datenübertragung zwischen dem Infotainment und dem verbundenen Gerät ein-/ausschalten

- › Zum Ein-/Ausschalten der Datenübertragung **MENU** > > WLAN > Infotainment-System als Hotspot > Verbundene Geräte > antippen.

Name des Infotainment-Hotspots ändern

- › **MENU** > > WLAN > Infotainment-System als Hotspot > Netzwerkname: antippen.
- › Den Namen eingeben und bestätigen.

Passwort für die Verbindung mit dem Infotainment-Hotspot ändern

Das Passwort muss mind. 12 und max. 63 Zeichen enthalten.

- › **MENU** > > WLAN > Infotainment-System als Hotspot > Netzwerkschlüssel antippen.
- › Das Passwort eingeben und bestätigen.

Schnellverbindung des Infotainments mit dem Hotspot des mobilen Geräts

- › Im mobilen Gerät den Hotspot, dessen Sichtbarkeit sowie die Option für die WPS-Verbindung einschalten.

- › **MENU** > > WLAN > WLAN: > WPS-Schnellverbindung (WPS-Button) antippen.

Automatische WPS-Verbindung

- › **MENU** > > WLAN > Schnellverbindung mit Infotainment-System antippen.

- › Im mobilen Gerät die Option für die Verbindung mittels WPS einschalten.
- › Den Verbindungsaufbau abwarten, ggf. die jeweiligen Meldungen bestätigen.

Manuelle WPS-Verbindung

- › Im mobilen Gerät die Option für die Verbindung mittels WPS-PIN einschalten.

Im Display des mobilen Geräts wird die WPS-PIN für den Verbindungsaufbau zum Infotainment angezeigt.

- › **MENU** > > WLAN > Schnellverbindung mit Infotainment-System > > WPS-PIN antippen.
- › Die WPS-PIN im Infotainment eingeben und bestätigen.
- › Den Verbindungsaufbau abwarten, ggf. die jeweiligen Meldungen bestätigen.

Automatische Verbindung mittels des QR-Codes

- › **MENU** > > WLAN > Schnellverbindung mit Infotainment-System antippen.
- › Im mobilen Gerät die Option für die Verbindung mittels des QR-Codes einschalten.
- › Den im Infotainmentbildschirm angezeigten QR-Code mit dem mobilen Gerät einlesen.
- › Den Verbindungsaufbau abwarten, ggf. die jeweiligen Meldungen bestätigen.

Tipps für eine einwandfreie Verbindung

- 1 Nur den zu verbindenden Hotspot eingeschaltet lassen, die anderen Hotspots ausschalten.
- 2 Nicht verwendete Hotspots löschen. Dadurch wird die für den Verbindungsaufbau benötigte Zeit verkürzt.
- 3 Bei einigen Hotspots dauert der Verbindungsaufbau länger, das Ende des Verbindungsaufbaus abwarten.
- 4 Bei Unterbrechung des Verbindungsaufbaus, verfügbare Hotspots erneut aufsuchen und den Verbindungsaufbau wiederholen.

Funktionseinschränkung

Das Infotainment kann nur mit einem Hotspot mit WPA2-Zugriffssicherung verbunden werden.

Einschränkung der WLAN-Verbindung

In einigen Ländern ist die WLAN-Verbindung aus gesetzlichen Gründen eingeschränkt. Beim Passieren der Grenze des betroffenen Landes kann die Verbindung mit dem über WLAN angeschlossenen mobilen Gerät beendet oder eingeschränkt werden.

Informieren Sie sich über die landesspezifischen gesetzlichen Einschränkungen. Das WLAN ggf. manuell ausschalten.

SmartLink

Funktionsweise

SmartLink bietet die Möglichkeit an, zertifizierte Anwendungen eines angeschlossenen mobilen Geräts im Infotainmentbildschirm anzuzeigen und zu bedienen.

Die Zertifizierung kann durch die Verwendung der neuesten Aktualisierung der jeweiligen SmartLink-Anwendung bedingt sein.

Anwendungen sind z. B. für die Zielführung, das Telefonieren, das Musikhören u. Ä. verwendbar.

Das mobile Gerät kann über ein USB-Kabel oder WLAN verbunden werden.

Unterstützte Verbindungstypen

SmartLink unterstützt die folgenden Verbindungstypen.

- ▶ Android Auto.
- ▶ Apple CarPlay.
- ▶ MirrorLink.

Übersichten der SmartLink-Verbindung

Menü SmartLink

- › **MENU** > antippen.

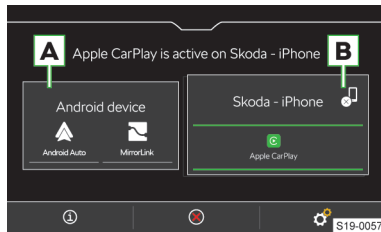

A Früher verbundenes Gerät

B Aktuell verbundenes Gerät

- Anzeige der Informationen zum SmartLink
- Trennung der aktiven Verbindung
- Trennung der aktiven Verbindung
- Einstellungen des Menüs SmartLink

Android Auto

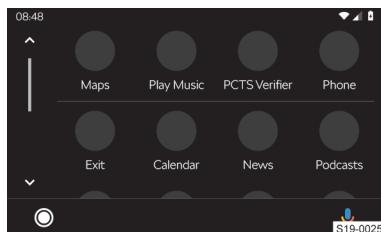

- Übersicht bezüglich laufender Anwendungen, Telefongespräche, angenommener Textmitteilungen u. Ä.

🔊 Einschalten der Sprachbedienung (Google Voice)

Apple CarPlay

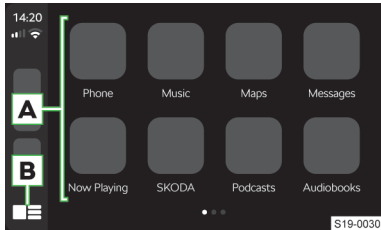

- A** Liste verfügbarer Anwendungen
- B** Abhängig von der Betätigungsdauer:
 - ▶ **Antippen:** Rückkehr zum Hauptmenü Apple CarPlay
 - ▶ **Halten:** Einschalten der Sprachbedienung (Siri)

MirrorLink

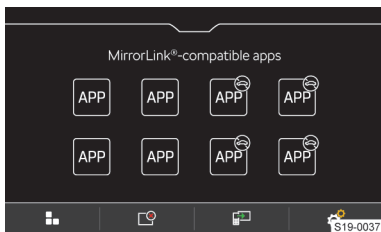

- ⊖ Bedienung der Anwendung ist während der Fahrt nicht möglich
- Rückkehr zum Hauptmenü SmartLink
- ☑ Liste laufender Anwendungen
- 📄 Anzeige der zuletzt laufenden Anwendung im verbundenen mobilen Gerät
- ⚙️ Einstellungen

Verbindungsbedingungen

Allgemeine Verbindungsbedingungen

- ✓ Das mobile Gerät unterstützt den Typ der SmartLink-Verbindung Android Auto, Apple CarPlay oder MirrorLink.
- ✓ Das mobile Gerät sowie der Typ der SmartLink-Verbindung werden auf dem jeweiligen Markt unterstützt.
- ✓ Bei einigen verbundenen mobilen Geräten muss das mobile Gerät „entriegelt“ sein.

Bedingungen für Android Auto

- ✓ Das zu verbindende Gerät muss die Android Auto-Verbindung unterstützen.
- Eine Liste von Geräten, unterstützten Regionen und Anwendungen, die die Android Auto-Verbindung unterstützen, ist den Internetseiten der Gesellschaft Google, Inc. zu entnehmen.
- ✓ Im mobilen Gerät ist die Anwendung Android Auto installiert.
 - ✓ Einige Anwendungen erfordern, dass die Datenverbindung im mobilen Gerät eingeschaltet ist.

Bedingungen für Apple CarPlay

- ✓ Das zu verbindende Gerät muss die Apple CarPlay-Verbindung unterstützen.
- Eine Liste von Geräten, unterstützten Regionen und Anwendungen, die die Apple CarPlay-Verbindung unterstützen, ist den Internetseiten der Gesellschaft Apple Inc zu entnehmen.
- ✓ Die Sprachbedienung Siri ist eingeschaltet.
 - ✓ Die Datenverbindung ist im mobilen Gerät eingeschaltet.

Bedingungen für MirrorLink

- ✓ Das zu verbindende Gerät muss die MirrorLink-Verbindung unterstützen.
- Eine Liste von Geräten und Anwendungen, die die MirrorLink-Verbindung unterstützen, ist den Internetseiten der Gesellschaft Car Connectivity Consortium® zu entnehmen.
- ✓ Im mobilen Gerät ist die Anwendung MirrorLink installiert.
 - ✓ Einige Anwendungen erfordern, dass die Datenverbindung im angeschlossenen mobilen Gerät eingeschaltet ist.

Bedienung

Bedienung der laufenden MirrorLink-Anwendung

- Anzeige der Bedienungsflächen unten
- Anzeige der Bedienungsflächen oben
- ☰ Rückkehr zum Hauptmenü MirrorLink

Einschränkung

Einschränkung der WLAN-Verbindung

In einigen Ländern ist die WLAN-Verbindung aus gesetzlichen Gründen eingeschränkt. Beim Passieren der Grenze des betroffenen Landes kann die Verbindung mit dem über WLAN angeschlossenen mobilen Gerät beendet oder eingeschränkt werden.

ℹ Informieren Sie sich über die landesspezifischen gesetzlichen Einschränkungen. Das WLAN ggf. manuell ausschalten.

Einschränkung der SmartLink-Anwendungen während der Fahrt

Aus Sicherheitsgründen ist die Bedienung einiger SmartLink-Anwendungen während der Fahrt nicht oder nur bedingt möglich.

Einschränkung der Navigationsfunktion

Wenn gerade eine Zielführung mittels des Infotainments erfolgt, wird diese durch den Start der Zielführung in der Anwendung Apple CarPlay beendet.

Wenn gerade eine Zielführung in der Anwendung Apple CarPlay erfolgt, wird diese durch den Start der Zielführung mittels des Infotainments beendet.

SmartLink-Einstellungen

Apple CarPlay - Verbindung mittels USB

- > Das Infotainment einschalten.
- > Das mobile Gerät einschalten.
- > Das mobile Gerät über ein Kabel am vorderen USB-Eingang anschließen.
- > Die Verbindung mittels Apple CarPlay wählen.

Apple CarPlay - Verbindung mittels WLAN vom Infotainment aus

- > Im mobilen Gerät Apple das Bluetooth® und die Bluetooth®-Sichtbarkeit einschalten.
- > **MENU** >  > *Mobile Geräte verwalten* antippen.
- > In der angezeigten Liste das gewünschte Gerät mit dem Symbol  aufsuchen und wählen.
- > Den Anweisungen im Infotainmentbildschirm folgen und die Bluetooth®-Kopplung bestätigen.
- > Wenn ein anderes Gerät mit dem Infotainment verbunden ist, das zu ersetzende Gerät wählen.

Apple CarPlay - Verbindung mittels WLAN vom mobilen Gerät aus

Für den Verbindungsaufbau müssen folgende Bedingungen erfüllt werden.

- ✓ Die iOS-Mindestversion ist 9.
 - ✓ Es ist kein anderes mobiles Gerät mittels SmartLink verbunden.
 - ✓ Im Infotainment ist die WLAN- und Bluetooth®-Funktion eingeschaltet.
 - > Im mobilen Gerät die CarPlay-Funktion einschalten.
 - > Die Taste  am Multifunktionslenkrad halten.
- Im Infotainmentbildschirm wird eine Meldung bezüglich der Verbindung mit der Bezeichnung der Bluetooth®-Einheit des Infotainments angezeigt.
- > Verfügbare Bluetooth®-Geräte im Telefon aufsuchen.
 - > Die Bluetooth®-Einheit des Infotainments wählen.
 - > Ggf. die PIN bestätigen.
 - > Im Infotainmentbildschirm den Verbindungstyp Apple CarPlay wählen.



Apple CarPlay - Verbindungstrennung

- > Im Hauptmenü Apple CarPlay die Funktionsfläche „ŠKODA“ antippen.
- >  antippen.



Android Auto - Verbindung mittels USB

- > Das Infotainment einschalten.
- > Das mobile Gerät einschalten.
- > Das mobile Gerät über ein Kabel am vorderen USB-Eingang anschließen.
- > Die Verbindung mittels Android Auto wählen.

Android Auto - Verbindung mittels WLAN vom Infotainment aus

- > **MENU** >  >  > *Mobile Geräte* antippen.
- > Das gewünschte Gerät in der Liste der **verfügbaren Geräte** wählen.
- > Das Bluetooth®-Freisprechprofil wählen.
- > Die PIN bestätigen, ggf. eingeben und bestätigen.
- > Wenn ein anderes Gerät mit dem Infotainment verbunden ist, das zu ersetzende Gerät wählen.
- > In der Liste der **bekanntesten Geräte** das gewünschte Gerät mit dem Symbol  wählen.

Android Auto - Verbindungstrennung

- > Im Hauptmenü Android Auto  > „Return to SKODA“ antippen.
- >  antippen.

MirrorLink - Verbindung mittels USB

- > Das Infotainment einschalten.
- > Das mobile Gerät einschalten.
- > Das mobile Gerät über ein Kabel am vorderen USB-Eingang anschließen.
- > Die Verbindung mittels MirrorLink wählen.

MirrorLink - Verbindungstrennung

- > Im Hauptmenü MirrorLink  antippen.
- >  antippen.

Wechsel zu einem anderen Gerät / Verbindungstyp

Das Infotainment ermöglicht den Wechsel zwischen den aktuell verbundenen Geräten oder dem Verbindungstyp.

- > **MENU** >  antippen.
- > Das gewünschte Gerät oder den Verbindungstyp wählen.

Infotainment Amundsen

Infotainmentübersicht

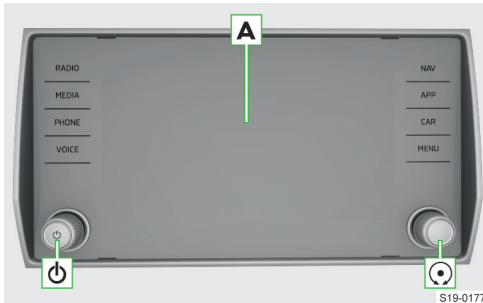

- A** Touchscreen
- B** Drehregler links
 - ▶ **Drücken:** Infotainment ein-/ausschalten
 - ▶ **Drehen:** Lautstärke einstellen
- C** Drehregler rechts
 - ▶ **Drücken:** Menüpunkt bestätigen
 - ▶ **Drehen:** Menüpunkt wählen / Wert einstellen

RADIO Menü **Radio**

MEDIA Menü **Medien**

PHONE Menü **Telefon**

VOICE Sprachbedienung

NAV Menü **Navigation**

APP Menü **SmartLink**

CAR Informationen zu Fahrzeugeinstellungen

MENU Übersicht der Infotainmentmenüs

System

Einschränkung

Aus Sicherheitsgründen ist die Bedienung einiger Infotainment-Funktionen während der Fahrt nicht oder nur bedingt möglich.

Das Infotainment weist darauf mittels einer Meldung im Bildschirm hin.

Grundeinstellungen

Grundfunktionen einstellen

Die Einstellung der folgenden Infotainment-Funktionen erfolgt im Menü **MENU** >

- ▶ Zeit und Datum.
- ▶ Sprache.
- ▶ Einheiten.
- ▶ Wiederherstellung der Werkseinstellung.

Klangeinstellungen

Die Einstellung des Infotainment-Klangs erfolgt im Menü **MENU** >

Es können folgende Menüpunkte eingestellt werden.

- ▶ Einstellung des Equalizers.
- ▶ Einstellung des Lautstärkeverhältnisses.
- ▶ Lautstärkeeinstellung der einzelnen Infotainment-Funktionen.

Einstellbar sind z. B. einige der folgenden Menüpunkte.

- ▶ Lautstärkeeinstellung der Befehle der Sprachbedienung.
- ▶ Einstellung der maximalen Lautstärke beim Einschalten des Infotainments.
- ▶ Geschwindigkeitsabhängige Lautstärkeeinstellung.
- ▶ Einstellung der Infotainment-Stummschaltung bei eingeschalteter Einparkhilfe.

Ausstattungsabhängig sind folgende fortgeschrittene Klangeinstellungen einstellbar.

- ▶ Einstellung der Raumoptimierung.
- ▶ Einstellung der Audioprofile laut Genre.
- ▶ Einstellung der Subwoofer-Lautstärke.

Konfigurationsassistent

Der Konfigurationsassistent hilft bei der Einstellung bestimmter Infotainment-Funktionen.

Der Konfigurationsassistent wird automatisch angezeigt, wenn die Zündung eingeschaltet ist und wenn es nach dem Einschalten des Infotainments mindestens zwei nicht eingestellte Menüpunkte gibt.

- › Zum **Ausschalten der automatischen Anzeige**, bei angezeigtem Konfigurationsassistent *Nicht mehr anzeigen* antippen.
- › Zur **manuellen Anzeige** **MENU** > > *Konfigurationsassistent* antippen.

Menü HOME einstellen

- › Zur **Anzeige einer weiteren Seite** des Menüs **HOME** den Bildschirm mit zwei Fingern drücken und diese nach links oder rechts ziehen.

Zum **Hinzufügen des bevorzugten Menüs** wie folgt vorgehen.

- › Eine leere Funktionsfläche antippen.

Oder:

- › Eine besetzte Funktionsfläche halten und anschließend eine leere Funktionsfläche antippen.
- › Ein Menü mit der gewünschten Abmessung der Funktionsfläche wählen.
- › antippen, um den Editiermodus zu beenden.

Zur **Entnahme des bevorzugten Menüs** wie folgt vorgehen.

- › Eine besetzte Funktionsfläche halten.

- › antippen.
- › antippen, um den Editiermodus zu beenden.

Menü MENU einstellen

Die Position der Funktionsflächen im Menü MENU kann wie folgt angepasst werden.

- › Die gewünschte Funktionsfläche halten, bis diese frei ist.
- › Die Funktionsfläche auf eine andere Position verschieben.

Problemlösung

Infotainment ohne Reaktion

Das Infotainment muss neu gestartet werden.

- › für länger als 10 s drücken.
- › Die Fertigstellung des Neustarts abwarten.

Systemaktualisierung

Wir empfehlen, die Systemaktualisierung von einem Fachbetrieb durchführen zu lassen.

Die Systemaktualisierung sorgt für die optimale Funktion des Infotainments, z. B. die Kompatibilität mit neuen Telefonen.

Systemversion ermitteln

- › MENU > > Systeminformationen antippen.

Bildschirm

Übersicht

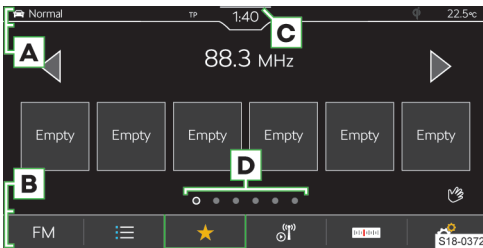

- A** Statusleiste
- B** Leiste mit den Funktionsflächen des angezeigten Menüs
- C** Anzeige des Bedienungszentrums
- D** Weitere Seiten des Menüs

Bedienung

ⓘ HINWEIS

Gefahr einer Bildschirmbeschädigung!

- › Die Bedienung des Infotainmentbildschirms **erfolgt durch eine leichte Fingerberührung.**

Die Bedienung mittels Berührung ist im Prinzip mit der eines Mobiltelefons identisch.

Die folgenden Bedienungsarten sind infotainment-spezifisch.

Ziehen mittels zweier Finger nach oben oder unten



- › Liste der Telefonkontakte schnell durchsehen.
- › 2D/3D-Kartendarstellung ändern.

Ziehen mittels zweier Finger nach links oder rechts



- › Weitere Seite des Menüs HOME anzeigen.

Auseinanderziehen mittels zweier Finger



- › Bild vergrößern.
- › In die Karte hineinzoomen.

Aneinanderziehen mittels zweier Finger



- › Bild verkleinern.
- › Aus der Karte herauszoomen.

Drehen zweier Finger



- › Bild drehen.
- › Karte drehen.

Berührungslose Gestensteuerung

Die mit dem Symbol gekennzeichneten Infotainment-Menüs lassen sich mittels Handgesten steuern.

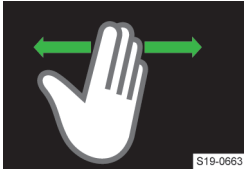

› Die Gestensteuerung erfolgt, indem die Hand ungefähr 8 cm über der unteren Bildschirmkante langsam hin und her bewegt wird.

Einstellungsabhängig

kann eine erkannte Geste akustisch und animiert bestätigt werden.

Bedienungshilfe anzeigen

› MENU > ⓘ > antippen.

Einstellungen

Die Einstellung der folgenden Grundfunktionen des Bildschirms erfolgt im Menü **MENU** > ⚙️ > *Bildschirm*.

- ▶ Helligkeitsstufe des Bildschirms.
- ▶ Ausschalten des Bildschirms.
- ▶ Anzeige der Uhrzeit.
- ▶ Bestätigungstöne und Animationen.

Infotainment-Tastatur

Tastaturübersicht

Die Anordnung der Tastaturzeichen ist von der eingestellten Infotainmentsprache abhängig.

Im Infotainment kommen kontextabhängig folgende Typen zum Einsatz.

- ▶ Alphanumerisch.
- ▶ Numerisch.
- ▶ Tastatur für die Eingabe.
- ▶ Tastatur für die Suche.

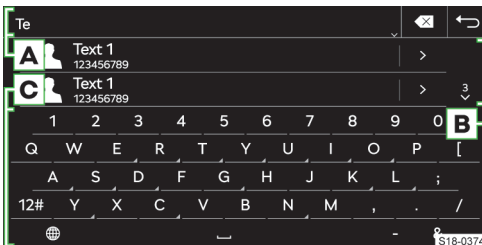

Tastatur-Beispiel

A Eingabezeile

- ▶ ✖ Zeichen vor dem Cursor löschen
- ▶ **Antippen:** das letzte Zeichen löschen
- ▶ **Halten:** alle Zeichen nacheinander löschen
- ▶ ∨ Funktionsflächen für das Verschieben des Cursors in der Eingabezeile anzeigen
- ▶ < Cursor nach links verschieben

- ▶ > Cursor nach rechts verschieben

B Aufgesuchte Einträge

- ▶ ∨ Liste anzeigen

C Tastatur-Funktionsflächen

- ▶ ⬆ Zur Kleinschreibung wechseln
- ▶ ⬆ Zum ersten Großbuchstaben wechseln, es folgen Kleinbuchstaben
- ▶ ⬆ Zur Großschreibung wechseln
- ▶ ABC/A5B Zur Sprachentastatur wechseln
- ▶ 12# Zur numerischen und Zeichentastatur wechseln
- ▶ 1/2/2/2 Zu weiteren Zeichenvarianten wechseln
- ▶ 🌐 Zusätzliche Tastatursprachen anzeigen
- ▶ — Leerzeichen einfügen
- ▶ ⬅ Die nächste Zeile
- ▶ ⌨ **Halten:** weitere Zeichenvarianten anzeigen
- ▶ 👁 Das eingegebene Passwort anzeigen
- ▶ OK Die eingegebenen Zeichen bestätigen

Numerische Tastatur

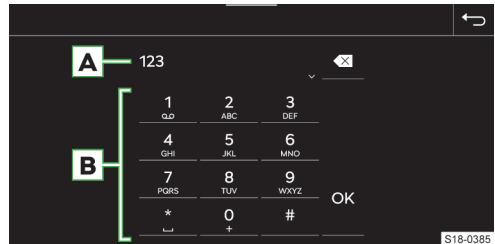

Tastatur-Beispiel

A Eingabezeile

- ▶ ✖ Zeichen vor dem Cursor löschen
- ▶ **Antippen:** das letzte Zeichen löschen
- ▶ **Halten:** alle Zeichen löschen

B Tastatur-Funktionsflächen

- ▶ OK Die eingegebenen Zeichen bestätigen

ⓘ Wenn es kontextabhängig möglich ist, können alphanumerische Zeichen durch Halten einer Funktionsfläche mit der Ziffer eingegeben werden.

Bedienung

Die Infotainment-Tastatur dient der Eingabe von Zeichen, Buchstaben und Ziffern.

Die Tastatur wird **automatisch angezeigt**, wenn das Infotainment zur Eingabe von Zeichen auffordert.

Suche

Während der Zeicheneingabe erfolgt die Suche nach entsprechenden Einträgen.

Der zu suchende Eintrag kann einschließlich diakritischer Zeichen eingegeben werden.

Auf der Tastatur werden nur Zeichen zur Verfügung gestellt, die den gespeicherten Einträgen entsprechen.

- › Zur **Anzeige der aufgesuchten Einträge** v antippen.

Zusätzliche Tastatursprachen anzeigen

Für die Verwendung der zusätzlichen Tastatursprachen müssen die gewünschten Sprachen zuerst eingestellt werden.

- ›  oder das Fahnsymbol wiederholt antippen, bis die gewünschte Sprachentastatur angezeigt wird.

Weitere Zeichenvarianten

- › Das Zeichen mit dem Symbol  halten.
- › Das gewünschte Zeichen wählen.

Einstellung der zusätzlichen Tastatursprachen

- › **MENU** >  > *Zusätzliche Tastatursprachen* antippen.

Sprachbedienung

Funktionsweise

Sprachbedienungsprinzip

Die Sprachbedienung funktioniert nach dem Dialogprinzip zwischen dem Anwender und dem Infotainment.

Der Anwender spricht Sprachbefehle aus. Das Infotainment antwortet oder führt die Sprachbefehle aus.

Erweiterte Sprachbedienung

Die erweiterte Sprachbedienung des Fahrzeugs ermöglicht eine Online-Suche und -Bedienung der Fahrzeugfunktionen.

Die erweiterte Sprachbedienung versteht fließend gesprochene ganze Sätze. Es müssen keine genau festgelegten Kommandos oder Floskeln verwendet werden.

Die erweiterte Sprachbedienung kann z. B. für die Sonderzielsuche oder zum Diktieren von SMS-Nachrichten genutzt werden, wenn das verbundene Telefon dies ermöglicht.

Die Funktion ermöglicht es, die Suche in den Online- und in den Offline-Daten des Infotainments zu kombinieren. Der Übergang zwischen der Online- und Offline-Suche geschieht nahtlos und für den Benutzer unmerklich.

Funktionsbedingungen

- ✓ Zündung eingeschaltet.

- ✓ Infotainment eingeschaltet.

Funktionsbedingungen der erweiterten Sprachbedienung

Für die Verwendung der erweiterten Sprachbedienung müssen zusätzlich die folgenden Bedingungen erfüllt werden.

- ✓ Das Fahrzeug unterstützt die Funktion.
- ✓ Das Fahrzeug verfügt über ein Infotainment und Funktionen, die mittels der erweiterten Sprachbedienung gesteuert werden können.
- ✓ Die ŠKODA Connect-Dienste sind aktiv.
- ✓ Das Fahrzeug befindet sich in Reichweite eines vertraglichen Mobilfunknetzes, über das die Verbindung zu den ŠKODA Connect-Diensten sichergestellt ist.
- ✓ Die Schutzebene personenbezogener Daten ist auf  *Standort teilen* eingestellt.

Bedienung

Sprachbedienungsverfahren

- › Zum **Einschalten** der Sprachbedienung am Multifunktionslenkrad die Taste  drücken.

Oder:

- › Den Aktivierungsbefehl „OK Laura“ aussprechen.

 Die Voraussetzung für die Erkennung des Aktivierungsbefehls ist der eingeschaltete Menüpunkt

MENU >  > *Sprachbedienung* > *Aktiv*.

Nach dem Einschalten wird das Symbol  angezeigt.

- › Einen Sprachbefehl aussprechen.

Während der Erkennung des Sprachbefehls wird das Symbol  angezeigt.

Das Infotainment führt anschließend den Sprachbefehl aus oder spielt die Meldung ab. Während der Meldung wird das Symbol  angezeigt.

Nach der Ausführung des Sprachbefehls schaltet sich die Sprachbedienung aus.

Sprachbefehl korrigieren

- › Während der Sprachbefehleingabe die Taste  am Multifunktionslenkrad drücken und einen neuen Sprachbefehl aussprechen.

Sprachbedienung stoppen

Durch das Stoppen ist mehr Zeit für die Sprachbefehleingabe, z. B. für die Suche nach einem Telefonkontakt, verfügbar.

- › Den Finger über den Infotainmentbildschirm nach oben oder unten verschieben.

Oder:

- › Den Sprachbefehl „unterbreche“ aussprechen.

Gestoppte Sprachbedienung wieder aufnehmen

- › Die Taste  am Multifunktionslenkrad drücken.

Oder:

- › im Infotainmentbildschirm antippen.

Abgespielte Meldung beenden

- › Die Taste am Multifunktionslenkrad drücken.

Sprachbedienung beenden

- › Die Taste am Multifunktionslenkrad zweimal drücken.

Oder:

- › Den Sprachbefehl „**abbruch**“ während der Sprachbefehleingabe aussprechen.

Einschränkung

Für einige Infotainmentsprachen steht keine Sprachbedienung zur Verfügung. Das Infotainment weist auf diese Tatsache hin.

Die Meldungen werden vom Infotainment generiert. Es kann nicht immer die einwandfreie Verständlichkeit (z. B. Straßen- oder Stadtnamen) gewährleistet werden.

Die Verwendung der Sprachbedienung während eines laufenden Telefongesprächs ist nicht möglich.

Einstellungen

Die Einstellung der folgenden Funktionen der Sprachbedienung erfolgt im Menü **MENU** > > Sprachbedienung.

- ▶ Bestätigungstöne.
- ▶ Ein-/Ausschalten der Verwendung des Aktivierungswortes.

Selbsthilfe

Akustische Hilfe starten

- › Wenn das Infotainment einen Sprachbefehl erwartet, „**Hilfe**“ aussprechen.

Der Sprachbefehl „**Hilfe**“ kann wiederholt für weitere Tipps zur Sprachbedienung ausgesprochen werden.

Hilfe anzeigen

- › **MENU** > > antippen.

Oder:

- › Wenn das Infotainment einen Sprachbefehl erwartet, „**übersicht**“ aussprechen.

Anzeige von Beispiel-Sprachbefehlen ein-/ausschalten

Das System bietet die Möglichkeit an, Beispiel-Sprachbefehle nach dem Einschalten der Sprachbedienung im Infotainmentbildschirm anzuzeigen.

- › Zum **Ein-/Ausschalten MENU** > > Sprachbedienung > Im Infotainment-System anzeigen antippen.

Bedienungszentrum

Übersicht

Anzeige des Bedienungszentrums

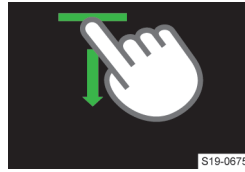

- › Die Leiste im oberen Bildschirmbereich drücken und nach unten ziehen.

Bedienungszentrum schließen

- › antippen.

Oder:

- › 5 s warten.

Bedienungszentrum

Das Infotainment-Bedienungszentrum kann zum schnellen Zugriff auf die folgenden Funktionen genutzt werden.

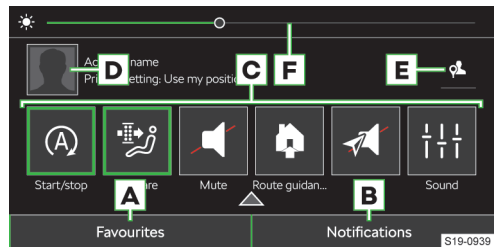

- A** Anzeige und Verwaltung der Funktionsflächen bevorzugter Funktionen
- B** Anzeige der Liste der Informationsmeldungen
- C** Bevorzugte Funktionen
- D** Anzeige der Benutzerkontoverwaltung
- E** Einstellung der Schutzebene personenbezogener Daten
- F** Einstellung der Instrumenten- und Tastenbeleuchtung

Funktionsflächen bevorzugter Funktionen einstellen

- › Zur **Anzeige** des Editiermodus eine beliebige Funktionsfläche der bevorzugten Funktion halten.
- › Zum **Hinzufügen** der bevorzugten Funktion die gewünschte Funktion vom oberen Bildschirmbereich auf die Funktionsfläche im unteren Bereich verschieben.
- › Zum **Schließen** des Editiermodus antippen.

Radio

Übersicht

Menü anzeigen

- › **RADIO** antippen.

Oder:

- › **MENU** › antippen.

Analog- und Digitalradio-Player

- › **A** antippen und den gewünschten Frequenzbereich wählen.
- › antippen und den gewünschten Sender aufsuchen oder wählen.
- › antippen.

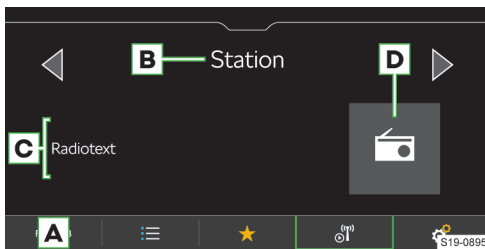

- A** Quelle wählen
- B** Sendername
- C** Informationen zum ausgestrahlten Inhalt
- D** Senderlogo

- Liste der verfügbaren Sender
- ★ Favoriten anzeigen
- Informationen zum Sender
- Sender manuell suchen (gilt für AM und FM)
- Einstellungen

Liste der verfügbaren Sender der Analog- und Digitalradios

- › antippen.
- ⊙ Gespielter Sender
- ★ Auf den Stationstasten gespeicherter Sender
- TP Ein Verkehrsfunksender ist eingestellt
- Der DAB-Sender strahlt Bilder aus, die in der Information zum Sender angezeigt werden
- Manuelle Aktualisierung der Senderliste

In der Senderliste können Informationen zum ausgestrahlten Programmtyp sowie zur Senderkennung des Regionalsenders angezeigt werden.

Web-Radio-Player

- › **A** antippen und ein Web-Radio wählen.
- › antippen und das Web-Radio aufsuchen oder wählen.
- › antippen.

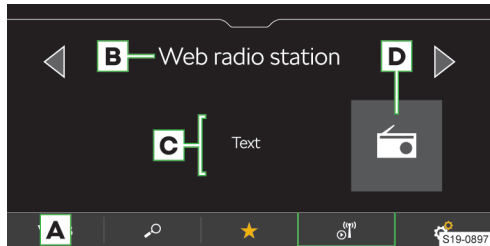

- A** Quelle wählen
- B** Sendername
- C** Informationen zum ausgestrahlten Inhalt
- D** Senderlogo

- Liste der Web-Radios und Podcasts
- ★ Favoriten anzeigen
- Informationen zum Sender sowie zum ausgestrahlten Inhalt des Web-Radios
- Einstellungen

Podcast-Player

- › **A** antippen und ein Web-Radio wählen.
- › antippen und den Podcast aufsuchen oder wählen.
- › antippen.

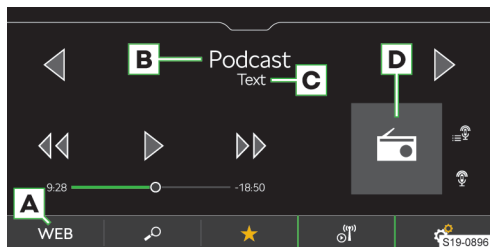

- A** Quelle wählen
- B** Podcast-Name
- C** Informationen zum ausgestrahlten Inhalt
- D** Podcast-Logo mit dem Symbol

- ▷ **Antippen:** Wiedergabe starten
- ⏏ **Antippen:** Pause
- ◀◀ **Antippen:** Rücklauf um 15 s
- ▶▶ **Antippen:** Vorlauf um 15 s
- Episoden des wiedergegebenen Podcasts anzeigen
- Liste der Webradios und Podcasts
- ★ Favoriten anzeigen
- Informationen zum Podcast anzeigen
- Einstellungen

Liste der Web-Radios und Podcasts

> antippen.



- Web-Radios und Podcasts aufsuchen
- Zuletzt gehörte Web-Radios und Podcasts
- 100 beliebteste Web-Radios in Abhängigkeit der eingestellten Infotainmentsprache
- Podcasts aufsuchen und wählen
- Web-Radios und Podcasts nach dem gewählten Land aufsuchen und wählen
- Web-Radios und Podcasts nach der gewählten Sprache aufsuchen und wählen
- Web-Radios und Podcasts nach dem gewählten Genre aufsuchen und wählen
- Liste der Schwester-Podcasts in Abhängigkeit des gehörten Inhalts anzeigen
- Liste der Schwester-Web-Radios in Abhängigkeit des gehörten Inhalts anzeigen

I Die Podcasts sind in den angezeigten Listen mit dem Symbol versehen.

Liste der bevorzugten Sender und Podcasts

> Im Menü Radio antippen.

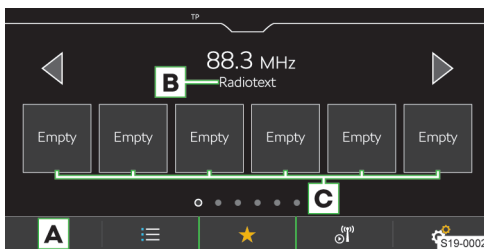

- A** Quelle wählen
- B** Radiotext
- C** Stationstasten für bevorzugte Sender und Podcasts

Bedienung

Sender wählen

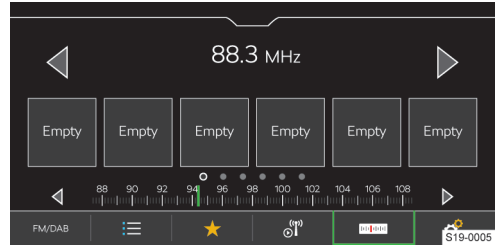

> oder im oberen Bildschirmbereich antippen.

SCAN-Funktion

Die Funktion spielt empfangbare Sender des gewählten Frequenzbereichs nacheinander für jeweils einige Sekunden an.

- > Zum **Start der Anspielautomatik** > *Scan* antippen.
- > Zur **Beendigung der Anspielautomatik** antippen.

Sender manuell suchen

Die manuelle Suche ist für AM- und FM-Sender verfügbar.

- > Zur Anzeige der Funktionsfläche für den FM-Sender den Menüpunkt > *Erweiterte Einstellungen* > *Senderanzeige*: > *FM* einschalten.
- > Im Hauptmenü Radio antippen.
- > Zur **nacheinander folgenden Suche** oder neben der angezeigten Skala des Frequenzbereichs antippen.

Oder:

- > Die Scrollmarke auf der Skala des Frequenzbereichs gedrückt halten und diese auf den gewünschten Wert verschieben.

Einschränkung

- ▶ Das Infotainment unterstützt den digitalen Radioempfang in den Formaten DAB und DAB+.
- ▶ Parkhäuser, Tunnel, hohe Gebäude oder Berge können den Radioempfang einschränken.
- ▶ In den hinteren Seitenscheiben befinden sich Antennen für den Empfang des Radiosignals.
Das Bekleben der Scheiben mit Folien oder metallbeschichteten Aufklebern kann den Empfang des Radiosignals beeinträchtigen.
- ▶ Die Gesellschaft ŠKODA AUTO übernimmt beim RDS-Dienst für die Verfügbarkeit, die korrekte Funktion sowie die ausgestrahlten Informationen keine Verantwortung.

Einstellungen

Aktuell gehörten Sender zu den Favoriten aus dem Hauptmenü Radio speichern

- › Die gewünschte Stationstaste für bevorzugte Sender halten, bis der Sender gespeichert ist.

Sender zu den Favoriten aus der Liste verfügbarer Sender speichern

Gilt für die AM-, FM- und DAB-Frequenzbereiche.

- › Die Zeile mit dem Namen des gewünschten Senders halten.
- › Die gewünschte Stationstaste antippen.

Sender aus der Liste der Web-Radios und Podcasts speichern

Gilt für Web-Radios und Podcasts.

- › Ein Web-Radio als Wiedergabequelle wählen.
- ›  antippen.
- › Das gewünschte Web-Radio oder den Podcast aufsuchen und wählen.
- › Die Zeile mit dem Namen des gewünschten Senders oder des Podcasts halten.
- › Die gewünschte Stationstaste antippen.

 Bei Podcasts ist keine Speicherung der einzelnen Episoden möglich.

Favoriten löschen

- › Im Hauptmenü **Radio**  › *Speichereinträge löschen* antippen.
- › Zum Löschen **einer** Stationstaste für bevorzugte Sender die gewünschte Stationstaste antippen und den Löschvorgang bestätigen.
- › Zum Löschen **aller** Stationstasten für bevorzugte Sender *Alle löschen* antippen und den Löschvorgang bestätigen.

Funktionsflächen für Analog- und Digital-Radios



Gilt für die AM-, FM- und DAB-Frequenzbereiche.

Die Variante für den **Senderwechsel** mithilfe der Funktionsflächen   im Hauptmenü **Radio** wird wie folgt eingestellt.

- › Im Hauptmenü **Radio**  › *Pfeiltasten*: antippen.
- › Die Variante für den Wechsel zwischen den auf den Stationstasten gespeicherten Sendern oder den in der Liste verfügbarer Sender gespeicherten Sendern wählen.

Funktionsflächen für Web-Radios und Podcasts

Gilt für Web-Radios und Podcasts.

Die Variante für den **Senderwechsel** mithilfe der Funktionsflächen   im Hauptmenü **Radio** wird wie folgt eingestellt.

- › Im Hauptmenü **Radio**  › *Pfeiltasten*: antippen.
- › Die Variante für den Wechsel zwischen den auf den Stationstasten gespeicherten Sendern oder den

zuletzt gehörten Web-Sendern und Podcasts wählen.

Verkehrsfunkempfang (TP) der Sender ein-/ausschalten

Gilt für den FM- und DAB-Frequenzbereich.

- › Im Hauptmenü **Radio**  › *Verkehrsfunk (TP)* antippen.

Senderlogo aus dem Infotainmentspeicher zuordnen

Gilt für die FM- und DAB-Frequenzbereiche.

Das Infotainment bietet die Möglichkeit an, die Logos, die im Infotainmentspeicher hinterlegt sind, den Sendern zuzuordnen.

- › Im Hauptmenü **Radio**  › *Senderlogos* antippen.
- › Den gewünschten Sender und das Logo wählen.

Anzeige des Senderlogos ausschalten

Gilt für die FM- und DAB-Frequenzbereiche.

- › Im Hauptmenü **Radio**  › *Senderlogos* antippen.
- › Den gewünschten Sender und *Kein Senderlogo* wählen.

Automatische Zuordnung des Senderlogos ein-/ausschalten

Gilt für die FM- und DAB-Frequenzbereiche.

Bei eingeschalteter Funktion wird bei der Speicherung des Senders auf einer Stationstaste ein Senderlogo aus dem Infotainmentspeicher zugeordnet.

- › Im Hauptmenü **Radio**  › *Erweiterte Einstellungen* › *Automatische Auswahl Senderlogos* antippen.

Radiotextempfang ein-/ausschalten

Gilt für die FM- und DAB-Frequenzbereiche.

Bei eingeschalteter Funktion und bei angezeigten Stationstasten werden nähere Informationen zum ausgestrahlten Inhalt des gehörten Senders angezeigt.

- › Im Hauptmenü **Radio**  › *Radiotext* antippen.

Regionales FM-Senderlogo

Gilt für den FM-Frequenzbereich.

Das Infotainment bietet die Möglichkeit an, FM-Senderlogos länderspezifisch zu verwenden.

- › Im Hauptmenü **Radio**  › *Erweiterte Einstellungen* › *Region für Senderlogo*: antippen.
- › Das Land wählen.

Zusätzliche Durchsagen des DAB-Senders ein-/ausschalten

Gilt für den DAB-Frequenzbereich.

Bei eingeschalteter Funktion werden andere Durchsagen als Verkehrsmeldungen empfangen. Z. B. Wetternachrichten, Sportreportagen, Finanznachrichten u. Ä.

- › Im Hauptmenü **Radio**  › *Erweiterte Einstellungen* › *Zusätzliche DAB-Durchsagen* antippen.

RDS ein-/ausschalten

Gilt für den FM-Frequenzbereich.

Der Menüpunkt ist nur für einige Länder verfügbar.

- ▶ Im Hauptmenü **Radio**  > *Erweiterte Einstellungen* > *Radio-Daten-System (RDS)* antippen.

Bei **ausgeschalteter RDS-Funktion** sind die folgenden Menüpunkte in den Einstellungen der **FM-Sender** nicht verfügbar.

- ▶ Verkehrsfunk (TP).
- ▶ Radiotext.
- ▶ RDS Regional.
- ▶ Automatischer Frequenzwechsel (AF).
- ▶ Regionales Senderlogo.

Automatischen Wechsel zu einem ähnlichen DAB-Sender ein-/ausschalten

Gilt für den DAB-Frequenzbereich.

Bei eingeschalteter Funktion und einem Signalverlust des gehörten DAB-Senders stellt das Infotainment automatisch einen anderen DAB-Sender mit ähnlichem Inhalt ein.

- ▶ Im Hauptmenü **Radio**  > *Erweiterte Einstellungen* > *Wechsel zu ähnlichem Sender bei schwachem Empfang* antippen.

FM-/DAB-Sender oder FM-Sender in der Liste verfügbarer Sender anzeigen

Gilt für die FM- und DAB-Frequenzbereiche.

Abhängig von der folgenden Einstellung werden in der Liste verfügbarer Sender die Sender des gewählten Frequenzbereichs angezeigt.

- ▶ Im Hauptmenü **Radio**  > *Erweiterte Einstellungen* > *Senderanzeige*: antippen.
- ▶ Einen der folgenden Menüpunkte wählen.
 - ▶ *FM/DAB* - in der Liste werden verfügbare FM- und DAB-Sender angezeigt.
 - ▶ *FM* - in der Liste werden verfügbare FM-Sender angezeigt.

Tonqualität der Web-Radios und Podcasts

Gilt für Web-Radios und Podcasts.

- ▶ Zur Einstellung der Tonqualität im Hauptmenü **Radio**  > *Audioqualität*: antippen.
- ▶ Eine geringe oder hohe Qualität wählen.

Die eingestellte Qualität wirkt sich auf die Menge der verbrauchten Daten der Datenverbindung aus.

Die Qualität ist ebenfalls von der Geschwindigkeit und Verfügbarkeit der Datenverbindung abhängig.

 Wenn Wiedergabeausfälle auftreten, die Tonqualität verringern.

Medien

Was soll beachtet werden

- ▶ Keine wichtigen und ungesicherten Daten auf angeschlossenen Audioquellen speichern. ŠKODA übernimmt für verloren gegangene oder beschädigte Dateien bzw. angeschlossene Audioquellen keine Verantwortung.
- ▶ Beim Wechseln oder Anschluss einer Audioquelle kann es zu plötzlichen Lautstärkechwankungen kommen. Vor dem Wechsel oder Anschluss einer Audioquelle die Lautstärke reduzieren.
- ▶ Beim Anschluss einer Audioquelle können im Display der Quelle Hinweismeldungen angezeigt werden. Diese Meldungen sind zu beachten und ggf. zu bestätigen.
- ▶ Die in Ihrem Land geltenden nationalen gesetzlichen Bestimmungen zum Urheberrecht sind zu beachten.

Übersicht

Menü anzeigen

- ▶ **MEDIA** antippen.

Oder:

- ▶ **MENU** >  antippen.

Musik-Player

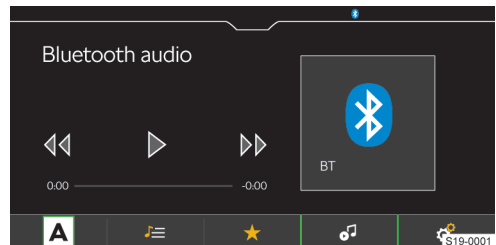

-  Quelle wählen

 Dateien verwalten / Multimedia-Datenbank

- ★ Favoriten anzeigen

 Details zum wiedergegebenen Titel

-  Einstellungen

Video-Player

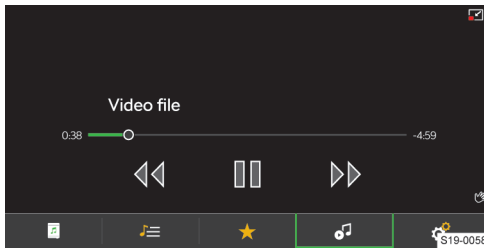

- ☰ Dateien verwalten / Multimedia-Datenbank
- ★ Favoriten anzeigen
- 🎵 Video anzeigen
- ☑ Bilddarstellung verkleinern
- ☑ Bilddarstellung vergrößern
- ⚙ Einstellungen

Player-Bedienung

Bedienung - Grundlagen

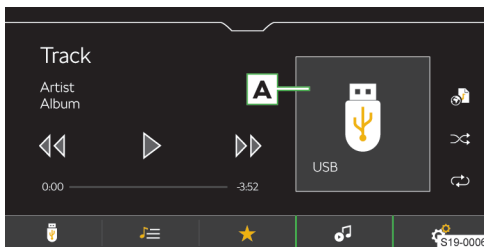

- A** Albumbild / Symbol der angeschlossenen Quelle
 - ▶ **Antippen:** verfügbare Alben auflisten
- ▶ **Antippen:** Wiedergabe starten
- ⏸ **Antippen:** Pause
- ⏮ **Innerhalb von 3 s ab dem Start der Wiedergabe antippen:** den vorherigen Titel wiedergeben
- ⏮ **Nach 3 s ab dem Start der Wiedergabe antippen:** den aktuellen Titel von Anfang an wiedergeben
- ⏮ **Halten:** schneller Rücklauf innerhalb des Titels
- ▶ **Antippen:** den nächsten Titel wiedergeben
- ▶ **Halten:** schneller Vorlauf innerhalb des Titels

Die Bewegung innerhalb des Titels ist auch möglich, indem der Finger über die Zeitachse gezogen wird.

Erweiterte Bedienung

- 🔁 Ein-/Ausschalten der wiederholten Wiedergabe des aktuellen Titels
- 🔁 Ein-/Ausschalten der wiederholten Wiedergabe des aktuellen Albums/Ordnerns

- 🔁 Ein-/Ausschalten der zufälligen Wiedergabe des aktuellen Albums/Ordnerns
- 📁 Abspeicherung des wiedergegebenen Titels in der Playlist „Meine Playlist“

Verwaltung „Meine Playlist“

- ▶ Zur **Anzeige der Playlist** ☰ > 📁 > 📁 > 📁 antippen.
- ▶ Zur **Verwaltung der Playlist** in der angezeigten Playlist / antippen.

In der Playlistverwaltung sind folgende Tätigkeiten durchführbar.

- ▶ Die Wiedergabe steuern.
- ▶ Die Reihenfolge eines Titels in der Liste verändern, indem ☰ gehalten und auf die gewünschte Position verschoben wird.
- ▶ Titel löschen.

Einschränkung

① HINWEIS

Die Verfügbarkeit mancher Funktionen der Medienbedienung ist von der angeschlossenen Quelle sowie der verwendeten Software, z. B. Bluetooth®, abhängig.

Einstellungen

Favoriten verwalten

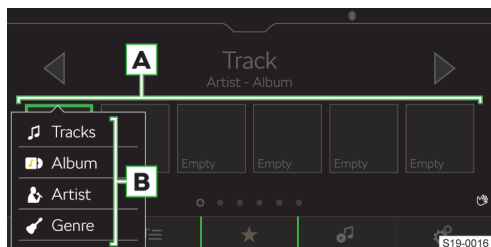

- ▶ Zum **Speichern** die gewünschte Funktionsfläche für Favoriten **A** halten.
- ▶ Einen der zur Verfügung stehenden Listeneinträge **B** wählen.
- ▶ Zum **Löschen** im Hauptmenü **Medien** ⚙ > **Favoriten verwalten** antippen.
- ▶ Zum Löschen **eines Favoriten** den gewünschten Listeneintrag antippen und den Löschvorgang bestätigen.

Oder:

- ▶ Zum Löschen **aller Favoriten** *Alle löschen* antippen und den Löschvorgang bestätigen.

Verkehrsfunk

- ▶ Zum **Ein-/Ausschalten** der Verkehrsfunküberwachung während der Wiedergabe von Mediendatei-

en, im Hauptmenü **Medien** > *Verkehrsfunk (TP)* antippen.

Unterstützte Quellen und Dateien

Unterstützte Quellen

Quelle	Schnittstelle	Typ	Spezifikation	Dateisystem
USB	USB 1.x; 2.x 3.x oder höher mit der Unterstützung von USB 2.x	MSC	USB-Stick HDD (ohne spezielle Software)	VFAT FAT16 FAT32 exFAT NTFS
			USB-Geräte, die das USB Mass Storage-Protokoll unterstützen	
		MTP	Geräte mit dem Betriebssystem Android oder Windows Phone, die das Media Transfer Protocol unterstützen	
		Apple	Geräte mit dem Betriebssystem iOS und dem iAP2-Protokoll	HFS+
Bluetooth®-Player	Bluetooth®	-	Bluetooth®-Protokolle A2DP und AVRCP (1.0 - 1.6)	-

Kompatibilität mobiler Geräte

Auf den ŠKODA-Internetseiten kann geprüft werden, ob das Infotainment mit den gewählten zu testenden mobilen Geräten kompatibel ist. Diese Prüfung erfolgt mittels des folgenden Verweises oder durch das Einlesen des QR-Codes.

<http://go.skoda.eu/compatibility>



Alle angeführten Angaben sind beiläufig und dienen zur Information.

Die Gesellschaft ŠKODA AUTO kann keine vollständige Funktionsfähigkeit und Kompatibilität, z. B. aufgrund einer Software-Aktualisierung des Infotainments sowie der mobilen Geräte, garantieren.

Unterstützte Audiodateien

Kompressionsformat	Codec-Typ	Dateisuffix	Max. Bitrate [kbit/s]	Max. Abtast-rate [kHz]	Multikanäle
MPEG	MPEG 1 Layer 2	mp2	32 - 384	32, 44, 48	Mono, Stereo, Joint Stereo
	MPEG 2 Layer 2		8 - 160	16, 22, 24	
	MPEG 1 Layer 3	mp3	32 - 320	32, 44, 48	Mono, Dual Mono, Stereo, Joint Stereo
	MPEG 2 Layer 3		8 - 160	16, 22, 24	
	MPEG 2.5 Layer 3			8, 11, 12	

Kompressionsformat	Codec-Typ	Dateisuffix	Max. Bitrate [kbit/s]	Max. Abtast-rate [kHz]	Multikanäle
WMA	Windows Media Audio 7	wma	6 - 192	8, 16, 22, 32, 32, 44, 48, 96	Mono, Stereo, Joint Stereo
	Windows Media Audio 8		8 - 384		
	Windows Media Audio 9 und 9.1		8 - 768		
	Windows Media Audio 9.2		8 - 320		
	Windows Media Audio 10		32 - 768	32, 44, 48, 96	
ADTS	AAC LC	aac	16 - 2048	22, 24, 32, 44, 48	Stereo
	AAC HE			16, 22, 24, 32, 44, 48	
	AAC HEv2				
MP4	M4A LC	m4a	16 - 400	22, 24, 32, 44, 48	Stereo
	M4A HE			16, 22, 24, 32, 44, 48	
	M4A HEv2		16 - 64		
OGG	OGG-Vorbis	ogg	8 - 576	8, 11, 12, 16, 22, 24, 32, 44, 48, 96	Mono, Stereo
FLAC	FLAC	flac	-	8, 11, 12, 16, 22, 24, 32, 44, 48, 64, 88, 96, 192	Mono, Stereo, Joint Stereo
RIFF	WAV	wav	64 - 3072	8, 11, 12, 16, 22, 24, 32, 44, 48, 96	Mono, Stereo
Monkey's	Monkey's	ape	8 - 192		
SBC	Bluetooth A2DP	-	8 - 345	8, 11, 12, 16, 22, 24, 32, 44, 48	Mono, Stereo, Joint Stereo
OPUS	OPUS	opus	6 - 2000	8 - 48	Mono, Stereo, Multichannel

Dateien, die über das **DRM-** und **iTunes®**-Verfahren geschützt sind, werden vom Infotainment nicht unterstützt.

Unterstützte Videodateien

Codec-Typ	Dateisuffix	Max. Aufnahmen pro Sekunde bit rate [Mbit/s]
MPEG 1	mpg mpeg m1v mpv	1,5
MPEG 2	mpg mpeg ps m2v	15
MPEG 4 (H.264)	m4p mp4 m4v mp4v mov	50
MPJEG		
MPEG 4 (ISO)		
Xvid	Xvid	20

Codec-Typ	Dateisuffix	Max. Aufnahmen pro Sekunde bit rate [Mbit/s]
WMV9	wmv asf	50

Unterstützte Playlists

Codec-Typ	Dateisuffix
M3U	m3u
M3U8	m3u8
PLS	pls
WPL	wpl
ASX	asx

Bilder

Übersicht

Menü anzeigen

> MENU > antippen.

Bildbetrachter

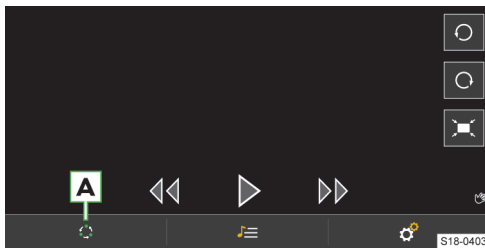

A Quelle wählen

☰ Dateien verwalten

⚙️ Einstellungen

Bedienung

Bedienung mittels Funktionsflächen

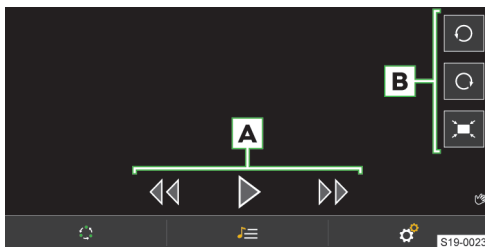

A Bilder betrachten

- ▶▶ Das nächste Bild anzeigen
- ▶◀ Das vorherige Bild anzeigen
- ▶ Slideshow starten

▶ ⏏ Slideshow stoppen

B Bild anzeigen

- ▶ ○ Nach links drehen
- ▶ ○ Nach rechts drehen
- ▶ 🖨 In der Ausgangsgröße darstellen

Gestensteuerung



▶ Das nächste Bild anzeigen.



▶ Das vorherige Bild anzeigen.

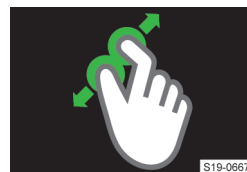

▶ Darstellung vergrößern.

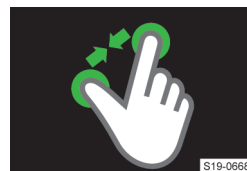

▶ Darstellung verkleinern.



► Um 90 °drehen.

Einstellungen

Die Einstellung der folgenden Funktionen erfolgt im Menü **MENU** > > .

- Anzeigegröße des Bilds.
- Anzeigedauer des Bilds während der Slideshow.
- Slideshow-Wiederholung.

Unterstützte Quellen und Dateien

Unterstützte Quellen

Quelle	Schnittstelle	Spezifikation	Dateisystem
USB	USB 1.x; 2.x 3.x oder höher mit der Unterstützung von USB 2.x	USB-Stick	VFAT FAT16 FAT32 exFAT NTFS
		HDD (ohne spezielle Software)	

Unterstützte Dateien

Codec-Typ	Dateisuffix	Max. Auflösung [Mpx]
BMP	bmp	4
JPG; JPEG	jpg; jpeg	4 (Progressive Mode) 64
GIF	gif	4
PNG	png	4

Die maximal unterstützte Bildgröße beträgt 20 MB.

Verwaltung mobiler Geräte

Kybernetische Sicherheit

In Ihrem Fahrzeug sind Komponenten enthalten, mit deren Hilfe ein Informations- und Datenaustausch zwischen dem Fahrzeug und den verbundenen mobilen Geräten oder dem Internet erfolgt.

Diese Komponenten verfügen über Sicherheitsmechanismen, die das Risiko eines unbefugten Zugriffs auf die Fahrzeugsysteme minimieren.

Regelmäßige Software-Aktualisierungen tragen zur Verringerung des Risikos eines unbefugten Zugriffs auf die Fahrzeugsysteme und Fahrzeugfunktionen

bei. Die folgenden Hinweise sind trotzdem zu beachten.

- Nur solche Datenträger, Bluetooth®-Geräte und mobile Geräte verwenden, die keine schädlichen Daten oder keine Schadsoftware enthalten.
- Die von der Gesellschaft ŠKODA AUTO bereitgestellte Software regelmäßig aktualisieren.

Wir empfehlen, die Aktualisierung der Systemsoftware sowie der Komponenten von einem Fachbetrieb durchführen zu lassen.

⚠ **WARNUNG**

Unfallgefahr!

Eine Schadsoftware im Fahrzeug kann bestimmte Fahrzeugfunktionen beeinflussen oder deaktivieren ggf. die Kontrolle über diese übernehmen.

- Wenn das Fahrzeug auf ungewöhnliche Weise reagiert, sofort die Geschwindigkeit verringern oder das Fahrzeug anhalten.

- Die Hilfe eines Fachbetriebs in Anspruch nehmen.

⚠ **WARNUNG**

Eine Schadsoftware im Fahrzeug kann einen unbefugten Zugriff auf die Informationen und Daten des Fahrzeugs ggf. der verbundenen mobilen Geräte erlangen.

Übersicht

Mithilfe der Verwaltung mobiler Geräte können die Geräte verbunden, getrennt und untereinander ausgetauscht werden.

Verwaltung mobiler Geräte anzeigen

- **MENU** > > *Mobile Geräte verwalten* antippen.

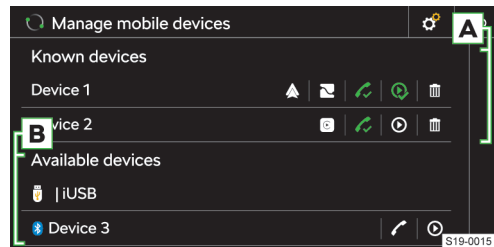

- 🔗 Das Gerät ermöglicht eine Verbindung über das Bluetooth®-„Freisprechprofil“
- 🔗 Das Gerät ist über das Bluetooth®-„Freisprechprofil“ verbunden
- 🔊 Das Gerät ermöglicht eine Verbindung über das Bluetooth®-Audioprofil
- 🔊 Das Gerät ist über das Bluetooth®-Audioprofil verbunden
- 🗑 Entfernen des Geräts aus der Liste **früher verbundener Geräte**
- 📶 Das Gerät ermöglicht eine SmartLink-Verbindung über Android Auto

- Das Gerät ermöglicht eine SmartLink-Verbindung über Apple CarPlay
- Das Gerät ermöglicht eine SmartLink-Verbindung über MirrorLink
- A Verbundene / Früher verbundene Geräte
- B Verfügbare Geräte

Einschränkungen mobiler Geräte und Anwendungen

Funktionsverfügbarkeit

Die Verfügbarkeit bestimmter Funktionen hängt vom Typ des mobilen Geräts sowie von den installierten Anwendungen ab.

Kompatibilität mobiler Geräte

Auf den ŠKODA-Internetseiten kann geprüft werden, ob das Infotainment mit den gewählten zu testenden mobilen Geräten kompatibel ist. Diese Prüfung erfolgt mittels des folgenden Verweises oder durch das Einlesen des QR-Codes.

<http://go.skoda.eu/compatibility>



Alle angeführten Angaben sind beiläufig und dienen zur Information.

Die Gesellschaft ŠKODA AUTO kann keine vollständige Funktionsfähigkeit und Kompatibilität, z. B. aufgrund einer Software-Aktualisierung des Infotainments sowie der mobilen Geräte, garantieren.

Bluetooth®-Kompatibilität mobiler Geräte

Aufgrund der Vielzahl von mobilen Geräten ist es nicht möglich, die vollständige Bluetooth®-Kompatibilität mit dem Infotainment zu gewährleisten. Die Bluetooth®-Kompatibilität ist von der Bluetooth®-Version sowie von der Implementierung der Bluetooth®-Protokolle seitens des Herstellers des mobilen Geräts abhängig.

Anwendungen in mobilen Geräten

In mobilen Geräten können Anwendungen installiert werden, die es ermöglichen, zusätzliche Informationen im Infotainmentbildschirm anzuzeigen oder das Infotainment zu bedienen.

Aufgrund der Vielzahl von Anwendungen sowie deren laufenden Weiterentwicklung, können die verfügbaren Anwendungen möglicherweise nicht in allen mobilen Geräten funktionsfähig sein. Die Gesellschaft ŠKODA AUTO übernimmt für deren ordnungsgemäße Funktion keine Haftung.

Der Umfang der verfügbaren Anwendungen und deren Funktionen ist vom Infotaintmentyp, sowie fahrzeug- und länderabhängig.

Informationen zu den ŠKODA-Anwendungen

Detaillierte Informationen zu den ŠKODA-Anwendungen sind den Internetseiten nach dem Einlesen des folgenden QR-Codes oder des Verweises zu entnehmen.

<http://go.skoda.eu/mobile-apps>



Verbindungsaufbau

Ein mobiles Gerät mit dem Infotainment verbinden

- Im mobilen Gerät verfügbare Bluetooth®-Geräte aufsuchen.
- Die Bluetooth®-Einheit des Infotainments wählen.
Der Name der Einheit lässt sich durch Antippen von **MENU** > > *Mobile Geräte verwalten* > > *Gerätename: ermitteln*.
- Die PIN bestätigen, ggf. eingeben und bestätigen.

Infotainment mit einem nicht gekoppelten mobilen Gerät verbinden

- **MENU** > > *Mobile Geräte verwalten* antippen.
- Das gewünschte Gerät in der Liste der **verfügbaren Geräte** wählen.
- Das gewünschte Bluetooth®-Profil wählen.
- Die PIN bestätigen, ggf. eingeben und bestätigen.
- Wenn zwei Geräte mit dem Infotainment verbunden sind, das zu ersetzende Gerät wählen.

Infotainment mit einem früher verbundenen mobilen Gerät verbinden

- **MENU** > > *Mobile Geräte verwalten* antippen.

Oder:

- **PHONE** > > *Mobiltelefon auswählen* antippen.
- Das gewünschte Gerät in der Liste der **früher verbundenen Geräte** wählen.
- Das gewünschte Bluetooth®-Profil wählen.
- Wenn zwei Geräte mit dem Infotainment verbunden sind, das zu ersetzende Gerät wählen.

SmartLink-Verbindung

Das Infotainment bietet die Möglichkeit an, die SmartLink-Verbindung zu kompatiblen mobilen Geräten mithilfe der folgenden Verbindungsarten aufzubauen.

- ▲ Android Auto
- Apple CarPlay
- MirrorLink

Das mobile Gerät kann mit dem Infotainment über ein USB-Kabel oder WLAN verbunden werden, soweit das mobile Gerät dies unterstützt.

- › Das mobile Gerät mit dem Infotainment über ein USB-Kabel verbinden oder ein WLAN aufsuchen und verbinden.
- › Das Symbol der unterstützten Verbindung antippen.

Telefon

Übersicht

Menü anzeigen

- › **PHONE** antippen.

Oder:

- › **MENU** > ↗ antippen.

I Wenn das Menü **Telefon** nicht angezeigt wird, prüfen, ob das mobile Gerät angeschlossen ist.

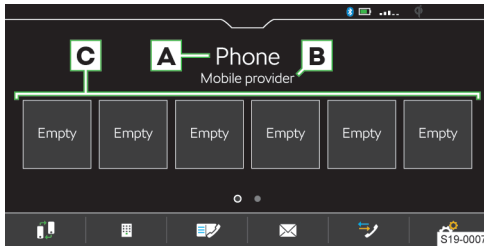

- A** Name des verbundenen Telefons
 - ▶ **Antippen:** Liste früher verbundener Telefone anzeigen
- B** Name des Telefondienstanbieters
 - ▶ Wenn vor dem Namen das Symbol ▶ angezeigt wird, ist das Roaming aktiv.
- C** Stationstasten für bevorzugte Kontakte
 - ☰ Das Haupttelefon gegen das Zusatztelefon wechseln
 - ☰ Telefonnummer eingeben
 - ☰ Kontaktliste
 - ✉ Textmitteilungen / E-Mails
 - ☰ Anruflisten
 - ⚙ Einstellungen

Bedingungen für die Verbindung eines Telefons mit dem Infotainment

- ✓ Die Bluetooth®-Funktion des Infotainments und des Telefons ist eingeschaltet.

Das Einschalten der Bluetooth®-Funktion des Infotainments erfolgt im Menüpunkt **MENU** > ☰ > *Mobile Geräte verwalten* > ☰ > *Bluetooth*.
- ✓ Die Sichtbarkeit des Infotainments ist eingeschaltet.

Das Einschalten der Sichtbarkeit des Infotainments erfolgt im Menüpunkt **MENU** > ☰ > *Mobile Geräte verwalten* > ☰ > *Sichtbarkeit*.

- ✓ Das Telefon befindet sich in Signalreichweite der Bluetooth®-Einheit des Infotainments.
- ✓ Das Telefon ist mit dem Infotainment kompatibel.

Telefonbedienung

Telefonnummer eingeben

- › Im Hauptmenü **Telefon** ☰ antippen.
- › Die Telefonnummer mithilfe der angezeigten numerischen Tastatur eingeben.

I Die angezeigte numerische Tastatur kann auch für eine Kontaktsuche verwendet werden.

Wenn z. B. die Ziffern 32 eingegeben werden, werden neben der numerischen Tastatur Kontakte mit der Buchstabenreihenfolge DA, FA, EB u. Ä. angezeigt.

Liste der Telefonkontakte

Die Liste der Telefonkontakte ist aus dem verbundenen Haupttelefon importiert.

- › Zur **Anzeige** der Kontaktliste im Hauptmenü **Telefon** ☰ antippen.
- › Zur **Suche** innerhalb der Liste *Kontakt eingeben* antippen.
- › Die Angaben für die Suche eingeben.
- › Zum **Verbindungsaufbau** zu einem Kontakt die Funktionsfläche mit dem gewünschten Kontakt antippen.

Wenn ein Kontakt mehrere Telefonnummern enthält, die Telefonnummer aus der angezeigten Liste wählen.

- › Zur Anzeige des **Details** eines Kontakts > antippen.

Verbindung zur Nummer der Sprachmailbox aufbauen

- › Im Hauptmenü **Telefon** ☰ > ☰ antippen.

Telefongespräch

Abhängig vom Kontext des Telefongesprächs sind die folgenden Funktionen auswählbar.

- ☑ Verbindungsaufbau beenden / Eingehenden Anruf ablehnen / Anruf beenden
- ☑ Eingehenden Anruf annehmen / Zum gehaltenen Anruf zurückkehren
- ☑ Rufton aus-/einschalten
- ☑ Anruf halten
- ☑ Mikrofon aus-/einschalten
- ☑ Anruferdetail anzeigen
- ☑ Eingehenden Anruf mittels einer SMS-Nachricht ablehnen
- ☑ Anruf aus dem zweiten Telefon während eines im ersten Telefon laufenden Gesprächs annehmen

Das im ersten Telefon laufende Gespräch wird durch die Anrufannahme beendet.

- > Um **den Gesprächston von den Lautsprechern zum Telefon umzuschalten**, im Hauptmenü **Telefon** ☎ > *Freisprechen* antippen.
- > Um **den Gesprächston vom Telefon zu den Lautsprechern umzuschalten**, ☎ antippen.

Konferenzgespräch

Das Konferenzgespräch stellt ein gemeinsames Telefongespräch mit mind. drei und max. sechs Teilnehmern dar.

- > Während eines laufenden Gesprächs/einer Konferenz den nächsten Anruf durchführen.

Oder:

- > Einen neuen eingehenden Anruf durch Antippen der Funktionsfläche ✓ annehmen.
- > Zum **Start** eines Konferenzgesprächs die Funktionsfläche 🗣️ antippen.

Während eines laufenden Konferenzgesprächs sind kontextabhängig die folgenden Funktionen auswählbar.

- 👤 Konferenz halten, vorübergehend verlassen (die Konferenz wird im Hintergrund fortgesetzt)
- ✓ Zur gehaltenen Konferenz zurückkehren
- 🗣️/🔇 Mikrophon aus-/einschalten
- 🔴 Konferenz beenden
- 👤 Detail des Konferenzgesprächs anzeigen

Im Detail des Konferenzgesprächs sind abhängig vom verbundenen Telefon die folgenden Funktionen auswählbar.

- 👤 Detail des Konferenzgesprächsteilnehmers anzeigen
- 🔴 Gespräch mit dem Konferenzgesprächsteilnehmer beenden
- 👤🗣️ Gespräch mit einem Teilnehmer außerhalb des Konferenzgesprächs

Textmitteilung versenden

- > Im Hauptmenü **Telefon** ☎ > ☎ *Nachrichten* > 📄 *Neue SMS* antippen.
- > Eine Textmitteilung schreiben und bestätigen, es wird eine Ansicht der Mitteilung angezeigt.
Die Mitteilung kann bearbeitet werden, wenn der Textbereich innerhalb der Ansicht angetippt wird.
- > Den Empfänger der Mitteilung aufsuchen oder wählen.
- > Weitere Empfänger hinzufügen oder gewählte Empfänger bestätigen.
- > *Senden* antippen.

Angenommene Textmitteilungen anzeigen

- > Im Hauptmenü **Telefon** ☎ > ☎ *Nachrichten* > ☎ bzw. ☎ antippen.

- > Angenommene Mitteilungen werden als einzelne Mitteilungen oder als Mitteilungen in einer Unterhaltung in Abhängigkeit von der folgenden Einstellung angezeigt.

Um **die Anzeige von Mitteilungen in einer Unterhaltung ein-/auszuschalten**, im Hauptmenü **Telefon** ☎ > *Nachrichten als Unterhaltung anzeigen* antippen.

- > Um **einen grafischen Hinweis** bezüglich des Empfangs einer neuen Mitteilung **ein-/auszuschalten**, im Hauptmenü **Telefon** ☎ > *Benachrichtigungen bei neuen Nachrichten* antippen.

❗ Das Infotainment bietet die Möglichkeit an, die Textmitteilung kontextabhängig mittels der generierten Infotainmentstimme vorzulesen, indem ☑ angetippt wird.

E-Mail versenden

- > Im Hauptmenü **Telefon** ☎ > ☒ *E-Mails* > 📄 *Neue E-Mail* antippen.
- > Eine E-Mail schreiben und bestätigen, es wird eine E-Mail-Ansicht angezeigt.
Der Text kann bearbeitet werden, wenn der Textbereich innerhalb der Ansicht angetippt wird.
- > Den Empfänger der E-Mail aufsuchen oder wählen.
- > Weitere Empfänger hinzufügen oder gewählte Empfänger bestätigen.
- > Den Betreff der E-Mail eingeben.
- > *Senden* antippen.

Eingegangene E-Mail anzeigen

- > Im Hauptmenü **Telefon** ☎ > ☒ *E-Mails* > ☒ antippen.
- > Die gewünschte E-Mail wählen.
- > Um **einen grafischen Hinweis** bezüglich des Empfangs einer neuen E-Mail **ein-/auszuschalten**, im Hauptmenü **Telefon** ☎ > *Benachrichtigungen bei neuen Nachrichten* antippen.



Einstellungen der Telefonfunktionen des Infotainments

Telefon-Infotainment-Verbindungsarten

Die Verbindung des Telefons erfolgt abhängig von der Anzahl der mit dem Infotainment aktuell verbundenen Telefone auf die folgende Weise.

- ▶ **Kein Telefon** - das Telefon wird als Haupttelefon verbunden.
- ▶ **Ein Telefon** - das Telefon wird als Zusatztelefon verbunden.
- ▶ **Zwei Telefone** - das zu ersetzende Telefon wählen.
- > Zum **Umschalten zwischen dem Haupttelefon und dem Zusatztelefon** im Hauptmenü **Telefon** ☎ antippen.

Telefon mit dem Infotainment verbinden

- › Verfügbare Bluetooth®-Geräte im Telefon aufsuchen.
- › Die Bluetooth®-Einheit des Infotainments wählen.
Der Name der Einheit lässt sich im Menüpunkt **MENU** >  > *Mobile Geräte verwalten* >  > *Gerätename*: ermitteln.
- › Die PIN bestätigen, ggf. eingeben und bestätigen.

Infotainment mit einem nicht gekoppelten Telefon verbinden - es ist kein Telefon verbunden

- › **PHONE** antippen.

Oder:

- › **MENU** >  antippen.
- › Den Anweisungen im Infotainmentbildschirm folgen.

Infotainment mit einem nicht gekoppelten Telefon verbinden - es ist ein anderes Telefon verbunden

- › **MENU** >  > *Mobile Geräte verwalten* antippen.
- › Das gewünschte Gerät in der Liste der **verfügbaren Geräte** wählen.
- › Das gewünschte Bluetooth®-Profil wählen.
- › Die PIN bestätigen, ggf. eingeben und bestätigen.
Das Telefon wird als Zusatztelefon verbunden.

Oder:

- › Wenn zwei Telefone mit dem Infotainment verbunden sind, das zu ersetzende Telefon wählen.

Infotainment mit einem früher gekoppelten Telefon verbinden

- › **MENU** >  > *Mobile Geräte verwalten* antippen.

Oder:

- › **PHONE** >  > *Mobiltelefon auswählen* antippen.

- › Das gewünschte Gerät in der Liste der **früher verbundenen Geräte** wählen.

Das Telefon wird als Zusatztelefon verbunden.

Oder:

- › Wenn zwei Telefone mit dem Infotainment verbunden sind, das zu ersetzende Telefon wählen.

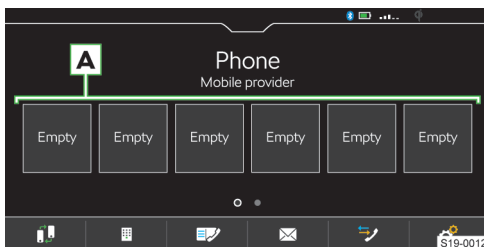
Stationstasten für bevorzugte Kontakte verwalten

- › Zum **Speichern** die gewünschte Stationstaste **A** halten.

- › Einen Kontakt aus der angezeigten Liste wählen.
- › Wenn der Kontakt mehrere Telefonnummern enthält, die gewünschte Telefonnummer wählen.
- › Zur **Anzeige des Menüs für das Löschen** im Hauptmenü **Telefon**  > *Favoriten verwalten* antippen.
- › Zum Löschen **einer** Stationstaste den gewünschten Listeneintrag antippen und den Löschvorgang bestätigen.

Oder:

- › Zum Löschen **aller** Stationstasten *Alle löschen* antippen und den Löschvorgang bestätigen.

Telefonkontakte importieren

Nach der ersten Verbindung des Haupttelefons mit dem Infotainment startet der Import der Telefonkontakte in den Infotainmentspeicher.

In das Infotainment können bis zu 5000 Telefonkontakte mit Kontaktbildern importiert werden. Jeder Kontakt kann max. 5 Telefonnummern enthalten.

In Abhängigkeit vom Telefontyp kann eine Importbestätigung erforderlich sein.

Telefonkontakte aktualisieren

Bei erneuter Verbindung des Telefons mit dem Infotainment erfolgt eine **automatische** Aktualisierung der Liste.

- › Zur **manuellen** Aktualisierung der Liste im Hauptmenü **Telefon**  > *Kontakte importieren* antippen.

Kontakte im Telefonbuch sortieren

- › Im Hauptmenü **Telefon**  > *Sortieren nach*: antippen und die Sortierungsart wählen.

Rufton

Für einige Telefone ist die Verwendung des Telefonruftons nicht möglich, stattdessen wird der Infotainment-Rufton verwendet.

- › Zur **Einstellung des Infotainment-Ruftons** im Hauptmenü **Telefon**  > *Anrufton auswählen* antippen.
- › Den Rufton wählen.

Nummer der Sprachmailbox

- › Zur **Einstellung der Nummer der Sprachmailbox** im Hauptmenü **Telefon**  > *Mailbox-Nummer*: antippen.
- › Die Nummer der Sprachmailbox eingeben.

Den grafischen Hinweis bezüglich des Empfangs einer neuen Nachricht/E-Mail ein-/ausschalten

Bei eingeschalteter Funktion wird beim Empfang einer neuen Nachricht/E-Mail in der Statusleiste sowie in der Funktionsfläche für die Nachrichten das Symbol einer neuen Nachricht angezeigt.

- › Im Hauptmenü **Telefon**  > *Benachrichtigungen bei neuen Nachrichten* antippen.

Parallele Gespräche

Gilt für einige Länder.

In Abhängigkeit vom verbundenen Telefon besteht die Möglichkeit, den nächsten eingehenden Anruf anzunehmen und das vorangegangene Gespräch zu halten.

- > Zum Einschalten der parallelen Gespräche **Telefon** > *Parallele Gespräche* antippen.

WLAN

Funktionsweise

Das WLAN kann für die Internetverbindung oder für die SmartLink-Verbindung verwendet werden.

Mit dem Infotainment-Hotspot können bis zu 8 mobile Geräte verbunden werden. Gleichzeitig kann das Infotainment mit einem anderen Hotspot verbunden werden.

- > Zur Anzeige der Liste verbundener mobiler Geräte **MENU** > > *WLAN* > *Infotainment-System als Hotspot* > *Verbundene Geräte* antippen.

Übersicht der verfügbaren Hotspots

Verfügbare Hotspots anzeigen

- > **MENU** > > *WLAN* > *WLAN*: antippen.

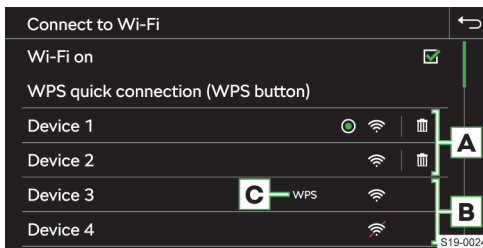

- A** Früher verbundene Hotspots
- B** Verfügbare Hotspots
- C** Der Hotspot unterstützt die WPS-Verbindung
- Aktuell verbundener Hotspot
- Informationen zur Hotspot-Verbindung löschen
- WLAN-Signalstärke des Hotspots
- Das WLAN-Signal des Hotspots ist nicht verfügbar

Funktionseinschränkung

Das Infotainment kann nur mit einem Hotspot mit WPA2-Zugriffssicherung verbunden werden.

Einschränkung der WLAN-Verbindung
In einigen Ländern ist die WLAN-Verbindung aus gesetzlichen Gründen eingeschränkt. Beim Passieren der Grenze des betroffenen Landes kann die

Verbindung mit dem über WLAN angeschlossenen mobilen Gerät beendet oder eingeschränkt werden.

- Informieren Sie sich über die landesspezifischen gesetzlichen Einschränkungen. Das WLAN ggf. manuell ausschalten.

Einstellungen

Ein mobiles Gerät mit dem Infotainment-Hotspot verbinden

- > Den WLAN-Hotspot des Infotainments im Menüpunkt **MENU** > > *WLAN* > *Infotainment-System als Hotspot* > *Als Hotspot nutzen* einschalten.
- > Im mobilen Gerät das WLAN einschalten.
- > In der Liste der verfügbaren WLAN-Geräte das Infotainment-WLAN aufsuchen.

Der Name des Infotainments ist dem Menüpunkt **MENU** > > *WLAN* > *Infotainment-System als Hotspot* > *Netzwerkname*: zu entnehmen.

- > Den Infotainment-Hotspot wählen und das erforderliche Passwort eingeben.

Das Passwort für die Verbindung mit dem Infotainment-Hotspot ist dem Menüpunkt **MENU** > > *WLAN* > *Infotainment-System als Hotspot* > *Netzwerkschlüssel* zu entnehmen.

- > Den Verbindungsaufbau bestätigen.

Infotainment mit dem Hotspot des mobilen Geräts verbinden

- > Die WLAN-Einheit des Infotainments im Menüpunkt **MENU** > > *WLAN* > *WLAN*: > *WLAN aktiv* einschalten.
- > Den gewünschten Hotspot in der Liste der verfügbaren Hotspots wählen.
- > Das Passwort für den Verbindungsaufbau zum mobilen Gerät eingeben.

- Das Infotainment speichert die Passwörter für früher verbundene Hotspots.

Sicherheitsebene des Infotainment-Hotspots

Die Sicherheitsebene ist auf WPA2 eingestellt und kann nicht verändert werden.

Datenübertragung zwischen dem Infotainment und dem verbundenen Gerät ein-/ausschalten

- > Zum Ein-/Ausschalten der Datenübertragung **MENU** > > *WLAN* > *Infotainment-System als Hotspot* > *Verbundene Geräte* > antippen.

Name des Infotainment-Hotspots ändern

- > **MENU** > > *WLAN* > *Infotainment-System als Hotspot* > *Netzwerkname*: antippen.
- > Den Namen eingeben und bestätigen.

Passwort für die Verbindung mit dem Infotainment-Hotspot ändern

Das Passwort muss mind. 12 und max. 63 Zeichen enthalten.

- ▶ **MENU** >  > WLAN > Infotainment-System als Hotspot > Netzwerkschlüssel antippen.
- ▶ Das Passwort eingeben und bestätigen.



Schnellverbindung des Infotainments mit dem Hotspot des mobilen Geräts

- ▶ Im mobilen Gerät den Hotspot, dessen Sichtbarkeit sowie die Option für die WPS-Verbindung einschalten.
- ▶ **MENU** >  > WLAN > WLAN: > WPS-Schnellverbindung (WPS-Button) antippen.

Automatische WPS-Verbindung

- ▶ **MENU** >  > WLAN > Schnellverbindung mit Infotainment-System antippen.
- ▶ Im mobilen Gerät die Option für die Verbindung mittels WPS einschalten.
- ▶ Den Verbindungsaufbau abwarten, ggf. die jeweiligen Meldungen bestätigen.

Manuelle WPS-Verbindung

- ▶ Im mobilen Gerät die Option für die Verbindung mittels WPS-PIN einschalten.
- Im Display des mobilen Geräts wird die WPS-PIN für den Verbindungsaufbau zum Infotainment angezeigt.
- ▶ **MENU** >  > WLAN > Schnellverbindung mit Infotainment-System >  > WPS-PIN antippen.
 - ▶ Die WPS-PIN im Infotainment eingeben und bestätigen.
 - ▶ Den Verbindungsaufbau abwarten, ggf. die jeweiligen Meldungen bestätigen.

Automatische Verbindung mittels des QR-Codes

- ▶ **MENU** >  > WLAN > Schnellverbindung mit Infotainment-System antippen.
- ▶ Im mobilen Gerät die Option für die Verbindung mittels des QR-Codes einschalten.
- ▶ Den im Infotainmentbildschirm angezeigten QR-Code mit dem mobilen Gerät einlesen.
- ▶ Den Verbindungsaufbau abwarten, ggf. die jeweiligen Meldungen bestätigen.

Tipps für eine einwandfreie Verbindung

-  Nur den zu verbindenden Hotspot eingeschaltet lassen, die anderen Hotspots ausschalten.
- ▶ Nicht verwendete Hotspots löschen. Dadurch wird die für den Verbindungsaufbau benötigte Zeit verkürzt.
- ▶ Bei einigen Hotspots dauert der Verbindungsaufbau länger, das Ende des Verbindungsaufbaus abwarten.
- ▶ Bei Unterbrechung des Verbindungsaufbaus, verfügbare Hotspots erneut aufsuchen und den Verbindungsaufbau wiederholen.

SmartLink

Funktionsweise

SmartLink bietet die Möglichkeit an, zertifizierte Anwendungen eines angeschlossenen mobilen Geräts im Infotainmentbildschirm anzuzeigen und zu bedienen.

Die Zertifizierung kann durch die Verwendung der neuesten Aktualisierung der jeweiligen SmartLink-Anwendung bedingt sein.

Anwendungen sind z. B. für die Zielführung, das Telefonieren, das Musikhören u. Ä. verwendbar.

Das mobile Gerät kann über ein USB-Kabel oder WLAN verbunden werden.

Unterstützte Verbindungstypen

SmartLink unterstützt die folgenden Verbindungstypen.

- ▶ Android Auto.
- ▶ Apple CarPlay.
- ▶ MirrorLink.



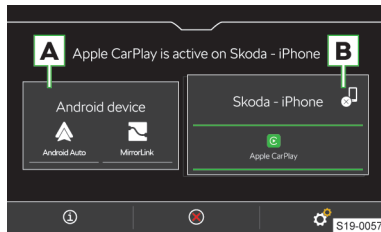

Übersichten der SmartLink-Verbindung

Menü SmartLink

- ▶ **MENU** >  antippen.



- A** Früher verbundenes Gerät
- B** Aktuell verbundenes Gerät

-  Anzeige der Informationen zum SmartLink
-  Trennung der aktiven Verbindung
-  Trennung der aktiven Verbindung
-  Einstellungen des Menüs SmartLink

Android Auto

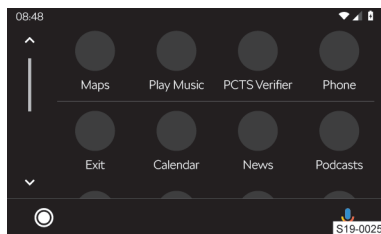

- Übersicht bezüglich laufender Anwendungen, Telefongespräche, angenommener Textmitteilungen u. Ä.

🔊 Einschalten der Sprachbedienung (Google Voice)

Apple CarPlay

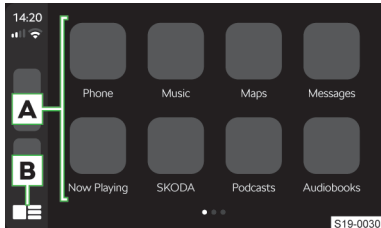

- A** Liste verfügbarer Anwendungen
- B** Abhängig von der Betätigungsdauer:
 - ▶ **Antippen:** Rückkehr zum Hauptmenü Apple CarPlay
 - ▶ **Halten:** Einschalten der Sprachbedienung (Siri)

MirrorLink

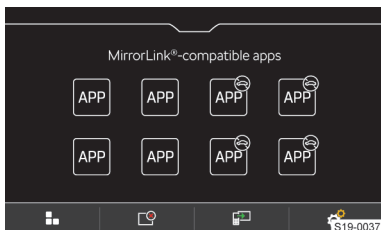

- ⊖ Bedienung der Anwendung ist während der Fahrt nicht möglich
- Rückkehr zum Hauptmenü SmartLink
- ☑ Liste laufender Anwendungen
- 📄 Anzeige der zuletzt laufenden Anwendung im verbundenen mobilen Gerät
- ⚙️ Einstellungen

Verbindungsbedingungen

Allgemeine Verbindungsbedingungen

- ✓ Das mobile Gerät unterstützt den Typ der SmartLink-Verbindung Android Auto, Apple CarPlay oder MirrorLink.
- ✓ Das mobile Gerät sowie der Typ der SmartLink-Verbindung werden auf dem jeweiligen Markt unterstützt.
- ✓ Bei einigen verbundenen mobilen Geräten muss das mobile Gerät „entriegelt“ sein.

Bedingungen für Android Auto

- ✓ Das zu verbindende Gerät muss die Android Auto-Verbindung unterstützen.
- Eine Liste von Geräten, unterstützten Regionen und Anwendungen, die die Android Auto-Verbindung unterstützen, ist den Internetseiten der Gesellschaft Google, Inc. zu entnehmen.
- ✓ Im mobilen Gerät ist die Anwendung Android Auto installiert.
 - ✓ Einige Anwendungen erfordern, dass die Datenverbindung im mobilen Gerät eingeschaltet ist.

Bedingungen für Apple CarPlay

- ✓ Das zu verbindende Gerät muss die Apple CarPlay-Verbindung unterstützen.
- Eine Liste von Geräten, unterstützten Regionen und Anwendungen, die die Apple CarPlay-Verbindung unterstützen, ist den Internetseiten der Gesellschaft Apple Inc zu entnehmen.
- ✓ Die Sprachbedienung Siri ist eingeschaltet.
 - ✓ Die Datenverbindung ist im mobilen Gerät eingeschaltet.

Bedingungen für MirrorLink

- ✓ Das zu verbindende Gerät muss die MirrorLink-Verbindung unterstützen.
- Eine Liste von Geräten und Anwendungen, die die MirrorLink-Verbindung unterstützen, ist den Internetseiten der Gesellschaft Car Connectivity Consortium® zu entnehmen.
- ✓ Im mobilen Gerät ist die Anwendung MirrorLink installiert.
 - ✓ Einige Anwendungen erfordern, dass die Datenverbindung im angeschlossenen mobilen Gerät eingeschaltet ist.

Bedienung

Bedienung der laufenden MirrorLink-Anwendung

- Anzeige der Bedienungsflächen unten
- Anzeige der Bedienungsflächen oben
- ☰ Rückkehr zum Hauptmenü MirrorLink

Einschränkung

Einschränkung der WLAN-Verbindung

In einigen Ländern ist die WLAN-Verbindung aus gesetzlichen Gründen eingeschränkt. Beim Passieren der Grenze des betroffenen Landes kann die Verbindung mit dem über WLAN angeschlossenen mobilen Gerät beendet oder eingeschränkt werden.

ℹ Informieren Sie sich über die landesspezifischen gesetzlichen Einschränkungen. Das WLAN ggf. manuell ausschalten.

Einschränkung der SmartLink-Anwendungen während der Fahrt

Aus Sicherheitsgründen ist die Bedienung einiger SmartLink-Anwendungen während der Fahrt nicht oder nur bedingt möglich.

Einschränkung der Navigationsfunktion

Wenn gerade eine Zielführung mittels des Infotainments erfolgt, wird diese durch den Start der Zielführung in der Anwendung Apple CarPlay beendet.

Wenn gerade eine Zielführung in der Anwendung Apple CarPlay erfolgt, wird diese durch den Start der Zielführung mittels des Infotainments beendet.

SmartLink-Einstellungen

Apple CarPlay - Verbindung mittels USB

- › Das Infotainment einschalten.
- › Das mobile Gerät einschalten.
- › Das mobile Gerät über ein Kabel am vorderen USB-Eingang anschließen.
- › Die Verbindung mittels Apple CarPlay wählen.

Apple CarPlay - Verbindung mittels WLAN vom Infotainment aus

- › Im mobilen Gerät Apple das Bluetooth® und die Bluetooth®-Sichtbarkeit einschalten.
- › **MENU** >  > *Mobile Geräte verwalten* antippen.
- › In der angezeigten Liste das gewünschte Gerät mit dem Symbol  aufsuchen und wählen.
- › Den Anweisungen im Infotainmentbildschirm folgen und die Bluetooth®-Kopplung bestätigen.
- › Wenn ein anderes Gerät mit dem Infotainment verbunden ist, das zu ersetzende Gerät wählen.

Apple CarPlay - Verbindung mittels WLAN vom mobilen Gerät aus

Für den Verbindungsaufbau müssen folgende Bedingungen erfüllt werden.

- ✓ Die iOS-Mindestversion ist 9.
- ✓ Es ist kein anderes mobiles Gerät mittels SmartLink verbunden.
- ✓ Im Infotainment ist die WLAN- und Bluetooth®-Funktion eingeschaltet.
- › Im mobilen Gerät die CarPlay-Funktion einschalten.
- › Die Taste  am Multifunktionslenkrad halten.

Im Infotainmentbildschirm wird eine Meldung bezüglich der Verbindung mit der Bezeichnung der Bluetooth®-Einheit des Infotainments angezeigt.

- › Verfügbare Bluetooth®-Geräte im Telefon aufsuchen.
- › Die Bluetooth®-Einheit des Infotainments wählen.
- › Ggf. die PIN bestätigen.
- › Im Infotainmentbildschirm den Verbindungstyp Apple CarPlay wählen.



Apple CarPlay - Verbindungstrennung

- › Im Hauptmenü Apple CarPlay die Funktionsfläche „ŠKODA“ antippen.
- ›  antippen.



Android Auto - Verbindung mittels USB

- › Das Infotainment einschalten.
- › Das mobile Gerät einschalten.
- › Das mobile Gerät über ein Kabel am vorderen USB-Eingang anschließen.
- › Die Verbindung mittels Android Auto wählen.

Android Auto - Verbindung mittels WLAN vom Infotainment aus

- › **MENU** >  >  > *Mobile Geräte* antippen.
- › Das gewünschte Gerät in der Liste der **verfügbaren Geräte** wählen.
- › Das Bluetooth®-Freisprechprofil wählen.
- › Die PIN bestätigen, ggf. eingeben und bestätigen.
- › Wenn ein anderes Gerät mit dem Infotainment verbunden ist, das zu ersetzende Gerät wählen.
- › In der Liste der **bekanntesten Geräte** das gewünschte Gerät mit dem Symbol  wählen.



Android Auto - Verbindungstrennung

- › Im Hauptmenü Android Auto  > „Return to SKODA“ antippen.
- ›  antippen.

MirrorLink - Verbindung mittels USB

- › Das Infotainment einschalten.
- › Das mobile Gerät einschalten.
- › Das mobile Gerät über ein Kabel am vorderen USB-Eingang anschließen.
- › Die Verbindung mittels MirrorLink wählen.

MirrorLink - Verbindungstrennung

- › Im Hauptmenü MirrorLink  antippen.
- ›  antippen.

Wechsel zu einem anderen Gerät / Verbindungstyp

Das Infotainment ermöglicht den Wechsel zwischen den aktuell verbundenen Geräten oder dem Verbindungstyp.

- › **MENU** >  antippen.
- › Das gewünschte Gerät oder den Verbindungstyp wählen.

Navigation

Navigationsansagen

Die Zielführung des Infotainments erfolgt mittels grafischer Fahrempfehlungen und Navigationsansagen.

Die Navigationsansagen werden vom Infotainment generiert. Es kann nicht immer eine Verständlichkeit

der Ansagen, z. B. Straßen- oder Stadtnamen, gewährleistet werden.

Die letzte Navigationsansage wiederholen

› ... › ↻ antippen.

Navigationsansagen ausschalten

› ... › 🔊 antippen.

Navigationsübersichten

Menü anzeigen

› MENU › ↵ antippen.

Kartenübersicht



A Fahrzeugposition

B Route

C Routenansicht

📍 Zielführung beenden

D Menü für die Zieleingabe und Routenansicht anzeigen

E Verkehrsbehinderung

F Folgende Fahrempfehlung

G Sonderziel

H Kartenausrichtung ändern

- ▶ Gegen Norden ausgerichtete 2D-Karte
- ▶ In Bezug zur Fahrtrichtung ausgerichtete 2D-Karte
- ▶ In Bezug zur Fahrtrichtung ausgerichtete 3D-Karte

I Verkehrszeichen für den betroffenen Routenabschnitt

📍 Ziel suchen

📍 Karte auf die Fahrzeugposition zentrieren

Einstellungsmenü anzeigen

🔊 Navigationsansagen ausschalten

↻ Die letzte Navigationsansage wiederholen

J Karte in Abhängigkeit von der folgenden Einstellung darstellen

- ▶ Auto - Karte im Tag-/Nachtbetrieb abhängig von der aktuell eingeschalteten Fahrzeugbeleuchtung

▶ Tag - Karte im Tagbetrieb

▶ Nacht - Karte im Nachtbetrieb

K Navigation im digitalen Kombi-Instrument anzeigen

L Zielführung beenden

📍 Die gesamte Route anzeigen

⚙️ Einstellungen

Kartenanzeige im digitalen Kombi-Instrument

Die Karte kann im digitalen Kombi-Instrument oder im Infotainmentbildschirm angezeigt werden.

› Zum **Wechsel der Anzeige** im Menü **Navigation** ... › 📍 antippen.

Ziel suchen

› ▶ ▶ ↵ antippen.

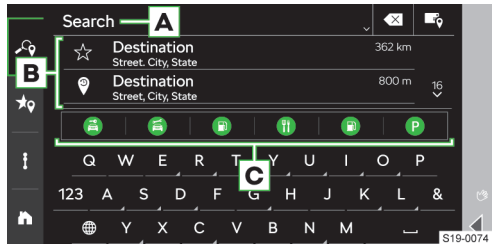

A Eingabezeile

B Liste der zuletzt gesuchten Ziele

C Sonderzielkategorien

› **Antippen:** nach der gewählten Kategorie suchen

✓ Zielliste anzeigen

📍 Ziel über die Adresse eingeben / Ziel suchen

Das aufgesuchte Ziel wählen

› Die Angaben für die Zielsuche eingeben.

› Das gewünschte Ziel wählen.

Es werden Zieldetails mit der Option zum Start der Zielführung angezeigt.

Das über die Adresse eingegebene Ziel wählen

› 📍 antippen.

Es wird ein Menü für die Zieleingabe über die Adresse angezeigt.

› Die benötigten Angaben eingeben.

Es werden Zieldetails mit der Option zum Start der Zielführung angezeigt.

Liste der gespeicherten Ziele

› ▶ ▶ ↵ antippen.



- A** Liste der gespeicherten Ziele
- B** Kategorie der gespeicherten Ziele wählen
 - ▶ 🌟 - Favoriten
 - ▶ 📍 - letzte Ziele
 - ▶ 📞 - Ziele der Telefonkontakte

Das gespeicherte Ziel wählen

- › Die Kategorie der gespeicherten Ziele wählen.
- › Das gewünschte Ziel wählen.

Es werden Zieldetails mit der Option zum Start der Zielführung angezeigt.

Empfohlene Ziele

- › >> 🏠 antippen.

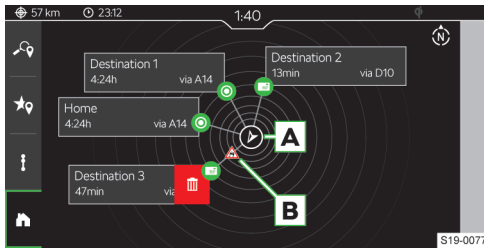

- A** Gegen Norden ausgerichtete Fahrzeugposition
- B** Verkehrsbehinderung
- ☒ Das empfohlene Ziel löschen

In der Ansicht können bis zu 5 empfohlene Ziele der folgenden Kategorien angezeigt werden.

- ▶ Ziel der Heimatadresse.
- ▶ Ziel der Geschäftsadresse.
- ▶ Favoriten.
- ▶ Letzte Ziele.

Die Ausrichtung der Ziele erfolgt entsprechend der Richtung in Bezug zur aktuellen Fahrzeugposition. Bei der Funktionsfläche mit dem Ziel werden Informationen zur voraussichtlichen Fahrzeit zum Ziel angezeigt.

Wenn das Fahrzeug über aktive Online-Dienste verfügt und auf der Route zum Ziel eine Verkehrsbehinderung vorliegt, wird das Symbol einer Verkehrsbehinderung angezeigt.

Das empfohlene Ziel löschen

- › Die Funktionsfläche für das empfohlene Ziel antippen und den Finger nach links ziehen.
- › ☒ antippen.

Ziel durch Antippen des Kartenpunkts wählen

- › Den gewünschten Punkt oder das Symbol des Sonderziels in der Karte antippen.

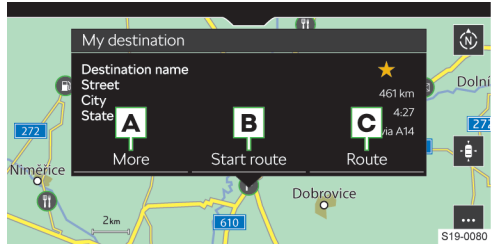

- A** Zieldetails mit den folgenden möglichen Einstellungen anzeigen
 - ▶ ☆ - Ziel als Favorit speichern
 - ▶ ★ - Favoriten löschen
 - ▶ 📍 - Ziel als Startpunkt für die Zielführung im Demo-Modus einstellen
- B** Direkte Zielführung starten
- C** Routenberechnung

Routenberechnung

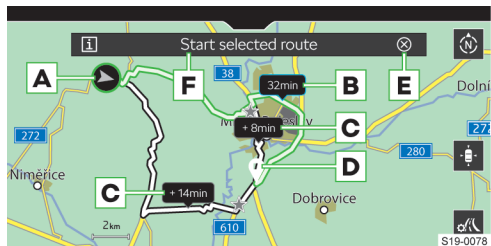

- A** Aktuelle Fahrzeugposition
- B** Vorgeschlagene schnellste Route
- C** Alternativrouten
- D** Zielposition
- E** 15 s Zeit-Countdown vor dem automatischen Start der Zielführung
 - › **Antippen:** Zeit-Countdown unterbrechen
- F** Zielführung starten
 - ☒ Informationen zur gewählten Route anzeigen
 - ⚙ Parameter für die Routenberechnung einstellen

Routenübersicht

- › >> ⓘ antippen.

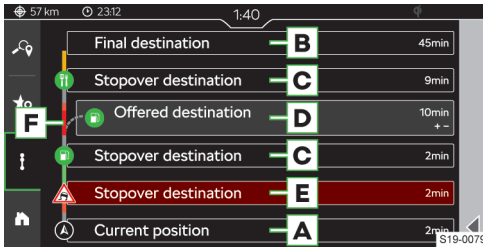

- A** Informationen zur aktuellen Fahrzeugposition
- B** Endgültiges Routenziel
Antippen: die folgenden Menüpunkte sind auswählbar.
 - > In Karte anzeigen
 - > Zielführung stoppen
- C** Vom Infotainment zur Verfügung gestelltes Ziel auf der Route
Antippen: die folgenden Menüpunkte sind auswählbar.
 - > In Karte anzeigen
 - > Zwischenziel hinzufügen
- D** Routen-Zwischenziel
Antippen: die folgenden Menüpunkte sind auswählbar.
 - > In Karte anzeigen
 - > Löschen
- E** Verkehrsbehinderung auf der Route
Antippen: die folgenden Menüpunkte sind auswählbar.
 - > In Karte anzeigen
 - > Umfahren
- F** Routenansicht

Routenziele ändern
 In der Routenübersicht ist es möglich, das Ziel und die Zwischenziele untereinander auszuwechseln und somit deren Reihenfolge zu verändern.

- > Die Zeile mit dem gewünschten Ziel halten, bis die Funktionsfläche für das Ziel frei wird.
- > Das Ziel auf die gewünschte Position verschieben und die Funktionsfläche loslassen.

Es erfolgt eine Neuberechnung der Route.

Übersicht über die Verkehrsdichte
 Bei aktiven Online-Diensten ŠKODA können in der Routenansicht **F** Informationen zur Verkehrsdichte in Form der folgenden farblich dargestellten Skala angezeigt werden.

Niedrige Dichte — — — — — **Hohe Dichte**
 — Die Information zur Verkehrsdichte ist nicht verfügbar

Bedienung mittels Berührung

Gestensteuerung

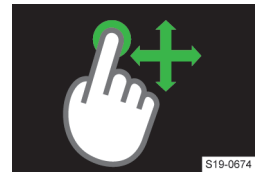

► Karte verschieben.



► Ziel durch Antippen des Kartenpunkts eingeben.



► 2D/3D-Kartendarstellung wechseln.



► In die Karte hineinzoomen.

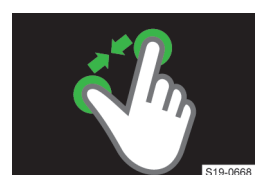

► Aus der Karte herauszoomen.



► Karte drehen.

Einschränkung

Das Infotainment kann unkorrekte Fahrempfehlungen ausgeben, wenn der Fahrbahnzustand oder die Verkehrslage nicht mit den Navigationsdaten übereinstimmen. Dies kann dazu führen, dass die Zielführung unter Verwendung einer anderen Route erfolgt oder ein Fahrtrichtungswechsel in einer Einbahnstraße vorgeschlagen wird.

Informationen zur Aktualisierung der Navigationsdaten sind bei einem ŠKODA Partner zu erfragen.

Einstellungen

Verkehrsbehinderung umfahren

Wenn die Funktion eingeschaltet ist und das Infotainment vom Online-Verkehrsfunk eine Information bezüglich einer Verkehrsbehinderung auf der Route erhält, erfolgt eine Neuberechnung der Route.

Das Infotainment kann eine Umfahrung der Verkehrsbehinderung in Abhängigkeit von der folgenden Einstellung vorschlagen.

- › ... ›  › Zielführung › Verkehrsstörungen umfahren antippen.
- › Den gewünschten Menüpunkt wählen.

Informationen zum Ziel / Zwischenziel anzeigen

In der Statuszeile werden Informationen zur Entfernung und Fahrzeit zum Ziel in Abhängigkeit von der folgenden Einstellung angezeigt.

- › ... ›  › Zielführung › Informationen anzeigen für: antippen.
- › Den gewünschten Menüpunkt für den Zieltyp wählen.

Informationen zur Ankunftszeit im Ziel / Fahrzeit anzeigen

In der Statuszeile werden Informationen zur Fahrzeit in Abhängigkeit von der folgenden Einstellung angezeigt.

- › ... ›  › Zielführung › Zeitanzeige: antippen.
- › Den gewünschten Menüpunkt wählen.

Anzeige von landesspezifischen Geschwindigkeitsbegrenzungen ein-/ausschalten

Bei eingeschalteter Funktion werden beim Überqueren der Landesgrenze die landesspezifischen Geschwindigkeitsbegrenzungen angezeigt.

- › ... ›  › Zielführung › Länderinformation bei Grenzübergang antippen.

Anzeige von Verkehrszeichen auf Autobahnen und Schnellstraßen ein-/ausschalten

Bei eingeschalteter Funktion zeigt das Infotainment Verkehrs- und Hinweisschilder auf Autobahnen und Schnellstraßen an.

- › ... ›  › Zielführung › Hinweisschilder auf Fernverkehrsstraßen antippen.

Tankwarnung ein-/ausschalten

Wenn die Funktion eingeschaltet ist und der Kraftstoffvorrat den Reservebereich erreicht, erscheint eine Warnmeldung mit der Option, die nächstgelegene Tankstelle aufzusuchen.

- › ... ›  › Zielführung › Tankwarnung antippen.

Warnung bei Geschwindigkeitsüberschreitung ein-/ausschalten

- › ... ›  › Zielführung › Verkehrszeichen antippen.

- › Die Hinweisart sowie den Wert für die Überschreitung der zulässigen Geschwindigkeit einstellen.

Einstellungen für den Anhängerbetrieb

Für die Berechnung der richtigen Route für den Anhängerbetrieb die Anhängerberücksichtigung einschalten.

- › ... ›  › Zielführung › Anhänger › Anhänger berücksichtigen antippen.

Für die richtige Berechnung der Routenzeit die Höchstgeschwindigkeit für den Anhängerbetrieb einstellen.

- › ... ›  › Zielführung › Anhänger › Höchstgeschwindigkeit für Anhänger antippen.
- › Die Höchstgeschwindigkeit für den Anhänger einstellen.

Navigationsansagen einstellen

- › ... ›  › Navigationsansagen antippen.
- › Den gewünschten Menüpunkt wählen und einstellen.

Bevorzugte Sonderzielkategorien anzeigen

Bevorzugte Sonderzielkategorien werden in der Karte angezeigt und bei der Zielsuche zur Verfügung gestellt.

- › ... ›  › Grundfunktionen › Bevorzugte Sonderziel-Kategorien festlegen antippen.
- › Bevorzugte Kategorien einstellen.

Heimatadresse einstellen

Das definierte Ziel der Heimatadresse wird in der Übersicht empfohlener Ziele angezeigt.

- › ... ›  › Grundfunktionen › Privatadresse eingeben antippen.

Geschäftsadresse einstellen

Das definierte Ziel der Geschäftsadresse wird in der Übersicht empfohlener Ziele angezeigt.

- › ... ›  › Grundfunktionen › Geschäftsadresse eingeben antippen.

Demo-Modus ein-/ausschalten

Im Demo-Modus wird die Zielführung vom Startpunkt des Demo-Modus zum gewählten Ziel simuliert.

Bei eingeschalteter Funktion gibt das Infotainment vor dem Start der Zielführung die Frage aus, ob die Zielführung auf normale Weise oder im Demo-Modus erfolgen soll.

- › ... ›  › Grundfunktionen › Demo-Modus antippen.

Startpunkt des Demo-Modus definieren

- › Das gewünschte Ziel wählen oder aufsuchen, das zum Startpunkt des Demo-Modus werden soll.
- › In den angezeigten Zieldetails Mehr ›  antippen.

Aktualisierung der Navigationsdatenbank

Informationen zur Aktualisierung der Navigationsdatenbank sind bei einem **ŠKODA** Partner zu erfragen.

Automatische Aktualisierung

Das Infotainment führt automatisch eine Aktualisierung durch, wenn die folgenden Bedingungen erfüllt sind.

- ✓ Die Online-Dienste „Infotainment Online“ sind aktiviert.
- ✓ Es ist eine Aktualisierung der Navigationsdatenbank für die aktuelle Fahrzeugposition oder das Routenziel verfügbar.

Version der Navigationsdatenbank ermitteln

› **MENU** ›  › Systeminformationen antippen.

Infotainment Columbus

Infotainmentübersicht

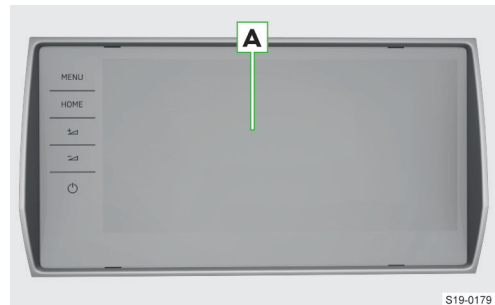

A Touchscreen

MENU Alle Menüs

HOME Bevorzugte Menüs

 Lautstärke erhöhen

 Lautstärke verringern

 Zustandsabhängig:

▶ **Infotainment ausgeschaltet**

▶ **Antippen:** Infotainment einschalten

▶ **Infotainment eingeschaltet**

▶ **Antippen:** Ton aus-/einschalten

▶ **Halten:** Infotainment ausschalten

System

Einschränkung

Aus Sicherheitsgründen ist die Bedienung einiger Infotainment-Funktionen während der Fahrt nicht oder nur bedingt möglich.

Das Infotainment weist darauf mittels einer Meldung im Bildschirm hin.

Grundeinstellungen

Grundfunktionen einstellen

Die Einstellung der folgenden Infotainment-Funktionen erfolgt im Menü **MENU** › .

- ▶ Zeit und Datum.
- ▶ Sprache.
- ▶ Einheiten.
- ▶ Wiederherstellung der Werkseinstellung.

Klangeinstellungen

Die Einstellung des Infotainment-Klangs erfolgt im Menü **MENU** › .

Es können folgende Menüpunkte eingestellt werden.

- ▶ Einstellung des Equalizers.
- ▶ Einstellung des Lautstärkeverhältnisses.
- ▶ Lautstärkeeinstellung der einzelnen Infotainment-Funktionen.
Einstellbar sind z. B. einige der folgenden Menüpunkte.
 - ▶ Lautstärkeeinstellung der Befehle der Sprachbedienung.
 - ▶ Einstellung der maximalen Lautstärke beim Einschalten des Infotainments.
 - ▶ Geschwindigkeitsabhängige Lautstärkeeinstellung.
 - ▶ Einstellung der Infotainment-Stummschaltung bei eingeschalteter Einparkhilfe.

Ausstattungsabhängig sind folgende fortgeschrittene Klangeinstellungen einstellbar.

- ▶ Einstellung der Raump Optimierung.
- ▶ Einstellung der Audioprofile laut Genre.
- ▶ Einstellung der Subwoofer-Lautstärke.

Konfigurationsassistent

Der Konfigurationsassistent hilft bei der Einstellung bestimmter Infotainment-Funktionen.

Der Konfigurationsassistent wird automatisch angezeigt, wenn die Zündung eingeschaltet ist und wenn es nach dem Einschalten des Infotainments mindestens zwei nicht eingestellte Menüpunkte gibt.

- › Zum **Ausschalten der automatischen Anzeige**, bei angezeigtem Konfigurationsassistent *Nicht mehr anzeigen* antippen.
- › Zur **manuellen Anzeige** MENU > > Konfigurationsassistent antippen.

Menü HOME einstellen

- › Zur **Anzeige einer weiteren Seite** des Menüs HOME den Bildschirm mit zwei Fingern drücken und diese nach links oder rechts ziehen.

Zum **Hinzufügen des bevorzugten Menüs** wie folgt vorgehen.

- › Eine leere Funktionsfläche antippen.

Oder:

- › Eine besetzte Funktionsfläche halten und anschließend eine leere Funktionsfläche antippen.
- › Ein Menü mit der gewünschten Abmessung der Funktionsfläche wählen.
- › × antippen, um den Editiermodus zu beenden.

Zur **Entnahme des bevorzugten Menüs** wie folgt vorgehen.

- › Eine besetzte Funktionsfläche halten.
- › antippen.
- › × antippen, um den Editiermodus zu beenden.

Menü MENU einstellen

Die Position der Funktionsflächen im Menü MENU kann wie folgt angepasst werden.

- › Die gewünschte Funktionsfläche halten, bis diese frei ist.
- › Die Funktionsfläche auf eine andere Position verschieben.

Problemlösung

Infotainment ohne Reaktion

Das Infotainment muss neu gestartet werden.

- › für länger als 10 s drücken.
- › Die Fertigstellung des Neustarts abwarten.

Systemaktualisierung

Wir empfehlen, die Systemaktualisierung von einem Fachbetrieb durchführen zu lassen.

Die Systemaktualisierung sorgt für die optimale Funktion des Infotainments, z. B. die Kompatibilität mit neuen Telefonen.

Systemversion ermitteln

- › MENU > > Systeminformationen antippen.

Bildschirm

Übersicht



- A** Statusleiste
- B** Leiste mit den Funktionsflächen des angezeigten Menüs
- C** Anzeige des Bedienungszentrums
- D** Weitere Seiten des Menüs

Bedienung

ⓘ HINWEIS

Gefahr einer Bildschirmbeschädigung!

- ▶ Die Bedienung des Infotainmentbildschirms **erfolgt durch eine leichte Fingerberührung**.

Die Bedienung mittels Berührung ist im Prinzip mit der eines Mobiltelefons identisch.

Die folgenden Bedienungsarten sind infotainment-spezifisch.

Ziehen mittels zweier Finger nach oben oder unten

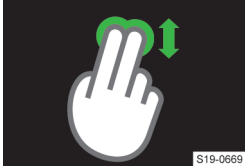

S19-0669

- ▶ Liste der Telefonkontakte schnell durchsehen.
- ▶ 2D/3D-Kartendarstellung ändern.

Ziehen mittels zweier Finger nach links oder rechts

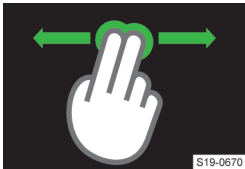

S19-0670

- ▶ Weitere Seite des Menüs HOME anzeigen.

Auseinanderziehen mittels zweier Finger



S19-0667

- ▶ Bild vergrößern.
- ▶ In die Karte hineinzoomen.

Aneinanderziehen mittels zweier Finger



S19-0668

- ▶ Bild verkleinern.
- ▶ Aus der Karte herauszoomen.

Drehen zweier Finger



S19-0666

- ▶ Bild drehen.
- ▶ Karte drehen.

Berührungslose Gestensteuerung

Die mit dem Symbol  gekennzeichneten Infotainment-Menüs lassen sich mittels Handgesten steuern.

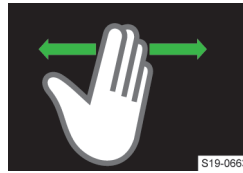



S19-0663

▶ Die Gestensteuerung erfolgt, indem die Hand ungefähr 8 cm über der unteren Bildschirmkante langsam hin und her bewegt wird.

Einstellungsabhängig

kann eine erkannte Geste akustisch und animiert bestätigt werden.

Bedienungshilfe anzeigen

- ▶ MENU >  >  antippen.

Einstellungen

Die Einstellung der folgenden Grundfunktionen des Bildschirms erfolgt im Menü **MENU** >  > *Bildschirm*.

- ▶ Helligkeitsstufe des Bildschirms.
- ▶ Ausschalten des Bildschirms.
- ▶ Anzeige der Uhrzeit.
- ▶ Bestätigungstöne und Animationen.

Tastatur

Tastaturübersicht

Die Anordnung der Tastaturzeichen ist von der eingestellten Infotainmentsprache abhängig.

Im Infotainment kommen kontextabhängig folgende Typen zum Einsatz.



- ▶ Alphanumerisch.
- ▶ Numerisch.
- ▶ Tastatur für die Eingabe.
- ▶ Tastatur für die Suche.



S18-0374

Tastatur-Beispiel

A Eingabezeile

- ▶  Zeichen vor dem Cursor löschen
 - ▶ **Antippen:** das letzte Zeichen löschen
 - ▶ **Halten:** alle Zeichen nacheinander löschen
- ▶  Funktionsflächen für das Verschieben des Cursors in der Eingabezeile anzeigen
 - ▶ < Cursor nach links verschieben

▶ > Cursor nach rechts verschieben

B Aufgesuchte Einträge

▶ ∨ Liste anzeigen

C Tastatur-Funktionsflächen

- ▶ ⬆ Zur Kleinschreibung wechseln
- ▶ ⬆ Zum ersten Großbuchstaben wechseln, es folgen Kleinbuchstaben
- ▶ ⬆ Zur Großschreibung wechseln
- ▶ ABC/ABB Zur Sprachentastatur wechseln
- ▶ 12# Zur numerischen und Zeichentastatur wechseln
- ▶ 1/2/2/2 Zu weiteren Zeichenvarianten wechseln
- ▶ 🇬🇧 Zusätzliche Tastatursprachen anzeigen
- ▶ — Leerzeichen einfügen
- ▶ ↵ Die nächste Zeile
- ▶ ⌂ **Halten:** weitere Zeichenvarianten anzeigen
- ▶ 👁 Das eingegebene Passwort anzeigen
- ▶ OK Die eingegebenen Zeichen bestätigen

Numerische Tastatur

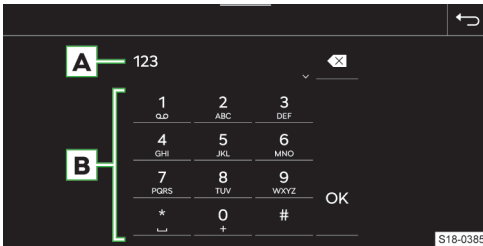

Tastatur-Beispiel

A Eingabezeile

- ▶ ✖ Zeichen vor dem Cursor löschen
- ▶ **Antippen:** das letzte Zeichen löschen
- ▶ **Halten:** alle Zeichen löschen

B Tastatur-Funktionsflächen

- ▶ OK Die eingegebenen Zeichen bestätigen
- I** Wenn es kontextabhängig möglich ist, können alphanumerische Zeichen durch Halten einer Funktionsfläche mit der Ziffer eingegeben werden.

Bedienung

Die Infotainment-Tastatur dient der Eingabe von Zeichen, Buchstaben und Ziffern.

Die Tastatur wird **automatisch angezeigt**, wenn das Infotainment zur Eingabe von Zeichen auffordert.

Suche

Während der Zeicheneingabe erfolgt die Suche nach entsprechenden Einträgen.

Der zu suchende Eintrag kann einschließlich diakritischer Zeichen eingegeben werden.

Auf der Tastatur werden nur Zeichen zur Verfügung gestellt, die den gespeicherten Einträgen entsprechen.

› Zur **Anzeige der aufgesuchten Einträge** ∨ antippen.

Zusätzliche Tastatursprachen anzeigen

Für die Verwendung der zusätzlichen Tastatursprachen müssen die gewünschten Sprachen zuerst eingestellt werden.

› 🇬🇧 oder das Fahnsymbol wiederholt antippen, bis die gewünschte Sprachentastatur angezeigt wird.

Weitere Zeichenvarianten

- › Das Zeichen mit dem Symbol ⌂ halten.
- › Das gewünschte Zeichen wählen.

Einstellung der zusätzlichen Tastatursprachen

› MENU > 🇬🇧 > Zusätzliche Tastatursprachen antippen.

Sprachbedienung

Funktionsweise

Sprachbedienungsprinzip

Die Sprachbedienung funktioniert nach dem Dialogprinzip zwischen dem Anwender und dem Infotainment.

Der Anwender spricht Sprachbefehle aus. Das Infotainment antwortet oder führt die Sprachbefehle aus.

Erweiterte Sprachbedienung

Die erweiterte Sprachbedienung des Fahrzeugs ermöglicht eine Online-Suche und -Bedienung der Fahrzeugfunktionen.

Die erweiterte Sprachbedienung versteht fließend gesprochene ganze Sätze. Es müssen keine genau festgelegten Kommandos oder Floskeln verwendet werden.

Die erweiterte Sprachbedienung kann z. B. für die Sonderzielsuche oder zum Diktieren von SMS-Nachrichten genutzt werden, wenn das verbundene Telefon dies ermöglicht.

Die Funktion ermöglicht es, die Suche in den Online- und in den Offline-Daten des Infotainments zu kombinieren. Der Übergang zwischen der Online- und Offline-Suche geschieht nahtlos und für den Benutzer unmerklich.

Funktionsbedingungen

- ✓ Zündung eingeschaltet.

- ✓ Infotainment eingeschaltet.

Funktionsbedingungen der erweiterten Sprachbedienung

Für die Verwendung der erweiterten Sprachbedienung müssen zusätzlich die folgenden Bedingungen erfüllt werden.

- ✓ Das Fahrzeug unterstützt die Funktion.
- ✓ Das Fahrzeug verfügt über ein Infotainment und Funktionen, die mittels der erweiterten Sprachbedienung gesteuert werden können.
- ✓ Die ŠKODA Connect-Dienste sind aktiv.
- ✓ Das Fahrzeug befindet sich in Reichweite eines vertraglichen Mobilfunknetzes, über das die Verbindung zu den ŠKODA Connect-Diensten sichergestellt ist.
- ✓ Die Schutzebene personenbezogener Daten ist auf Standort teilen eingestellt.

Bedienung

Sprachbedienungsverfahren

- Zum **Einschalten** der Sprachbedienung am Multifunktionslenkrad die Taste drücken.

Oder:

- Den Aktivierungsbefehl „OK Laura“ aussprechen.

Die Voraussetzung für die Erkennung des Aktivierungsbefehls ist der eingeschaltete Menüpunkt **MENU** > > Sprachbedienung > Aktiv.

Nach dem Einschalten wird das Symbol angezeigt.

- Einen Sprachbefehl aussprechen.

Während der Erkennung des Sprachbefehls wird das Symbol angezeigt.

Das Infotainment führt anschließend den Sprachbefehl aus oder spielt die Meldung ab. Während der Meldung wird das Symbol angezeigt.

Nach der Ausführung des Sprachbefehls schaltet sich die Sprachbedienung aus.

Sprachbefehl korrigieren

- Während der Sprachbefehleingabe die Taste am Multifunktionslenkrad drücken und einen neuen Sprachbefehl aussprechen.

Sprachbedienung stoppen

Durch das Stoppen ist mehr Zeit für die Sprachbefehleingabe, z. B. für die Suche nach einem Telefonkontakt, verfügbar.

- Den Finger über den Infotainmentbildschirm nach oben oder unten verschieben.

Oder:

- Den Sprachbefehl „unterbreche“ aussprechen.

Gestoppte Sprachbedienung wieder aufnehmen

- Die Taste am Multifunktionslenkrad drücken.

Oder:

- im Infotainmentbildschirm antippen.

Abgespielte Meldung beenden

- Die Taste am Multifunktionslenkrad drücken.

Sprachbedienung beenden

- Die Taste am Multifunktionslenkrad zweimal drücken.

Oder:

- Den Sprachbefehl „abbruch“ während der Sprachbefehleingabe aussprechen.

Einschränkung

Für einige Infotainmentsprachen steht keine Sprachbedienung zur Verfügung. Das Infotainment weist auf diese Tatsache hin.

Die Meldungen werden vom Infotainment generiert. Es kann nicht immer die einwandfreie Verständlichkeit (z. B. Straßen- oder Stadtnamen) gewährleistet werden.

Die Verwendung der Sprachbedienung während eines laufenden Telefongesprächs ist nicht möglich.

Einstellungen

Die Einstellung der folgenden Funktionen der Sprachbedienung erfolgt im Menü **MENU** > > Sprachbedienung.

- ▶ Bestätigungstöne.
- ▶ Ein-/Ausschalten der Verwendung des Aktivierungswortes.

Selbsthilfe

Akustische Hilfe starten

- Wenn das Infotainment einen Sprachbefehl erwartet, „Hilfe“ aussprechen.

Der Sprachbefehl „Hilfe“ kann wiederholt für weitere Tipps zur Sprachbedienung ausgesprochen werden.

Hilfe anzeigen

- **MENU** > > antippen.

Oder:

- Wenn das Infotainment einen Sprachbefehl erwartet, „übersicht“ aussprechen.

Anzeige von Beispiel-Sprachbefehlen ein-/ausschalten

Das System bietet die Möglichkeit an, Beispiel-Sprachbefehle nach dem Einschalten der Sprachbedienung im Infotainmentbildschirm anzuzeigen.

- Zum **Ein-/Ausschalten** **MENU** > > Sprachbedienung > Im Infotainment-System anzeigen antippen.

Bedienungszentrum

Übersicht

Anzeige des Bedienungszentrums

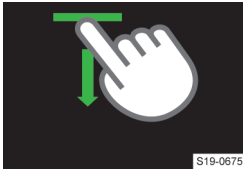

- > Die Leiste im oberen Bildschirmbereich drücken und nach unten ziehen.

Bedienungszentrum schließen

- > ▲ antippen.

Oder:

- > 5 s warten.

Bedienungszentrum

Das Infotainment-Bedienungszentrum kann zum schnellen Zugriff auf die folgenden Funktionen genutzt werden.

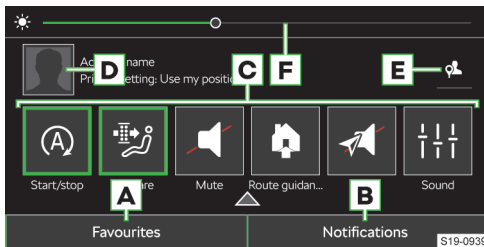

- A** Anzeige und Verwaltung der Funktionsflächen bevorzugter Funktionen
- B** Anzeige der Liste der Informationsmeldungen
- C** Bevorzugte Funktionen
- D** Anzeige der Benutzerkontoverwaltung
- E** Einstellung der Schutzebene personenbezogener Daten
- F** Einstellung der Instrumenten- und Tastenbeleuchtung

Funktionsflächen bevorzugter Funktionen einstellen

- > Zur **Anzeige** des Editiermodus eine beliebige Funktionsfläche der bevorzugten Funktion halten.
- > Zum **Hinzufügen** der bevorzugten Funktion die gewünschte Funktion vom oberen Bildschirmbereich auf die Funktionsfläche im unteren Bereich verschieben.
- > Zum **Schließen** des Editiermodus × antippen.

Radio

Übersicht

Menü anzeigen

- > MENU > ☰ antippen.

Analog- und Digitalradio-Player

- > **A** antippen und den gewünschten Frequenzbereich wählen.
- > ☰ antippen und den gewünschten Sender aufsuchen oder wählen.
- > Ⓜ antippen.

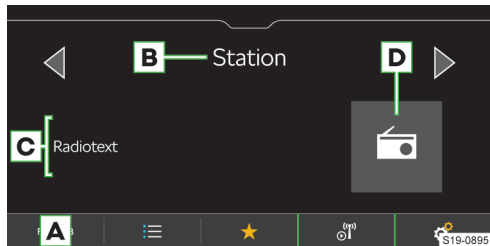

- A** Quelle wählen
- B** Sendername
- C** Informationen zum ausgestrahlten Inhalt
- D** Senderlogo

☰ Liste der verfügbaren Sender

- ★ Favoriten anzeigen
- Ⓜ Informationen zum Sender
- ☰ Sender manuell suchen (gilt für AM und FM)
- ⚙ Einstellungen

Liste der verfügbaren Sender der Analog- und Digitalradios

- > ☰ antippen.

- Ⓜ Gespielter Sender
- ★ Auf den Stationstasten gespeicherter Sender
- TP Ein Verkehrsfunksender ist eingestellt
- ☑ Der DAB-Sender strahlt Bilder aus, die in der Information zum Sender angezeigt werden
- Manuelle Aktualisierung der Senderliste

In der Senderliste können Informationen zum ausgestrahlten Programmtyp sowie zur Senderkennung des Regionalsenders angezeigt werden.

Web-Radio-Player

- > **A** antippen und ein Web-Radio wählen.
- > Ⓜ antippen und das Web-Radio aufsuchen oder wählen.
- > Ⓜ antippen.



- A** Quelle wählen
- B** Sendername
- C** Informationen zum ausgestrahlten Inhalt
- D** Senderlogo
- 🔍 Liste der Web-Radios und Podcasts
- ★ Favoriten anzeigen
- 📻 Informationen zum Sender sowie zum ausgestrahlten Inhalt des Web-Radios
- ⚙️ Einstellungen

Podcast-Player

- **A** antippen und ein Web-Radio wählen.
- 🔍 antippen und den Podcast aufsuchen oder wählen.
- 📻 antippen.



- A** Quelle wählen
- B** Podcast-Name
- C** Informationen zum ausgestrahlten Inhalt
- D** Podcast-Logo mit dem Symbol 📻
- ▶ **Antippen:** Wiedergabe starten
- ⏸ **Antippen:** Pause
- ⏮ **Antippen:** Rücklauf um 15 s
- ⏭ **Antippen:** Vorlauf um 15 s
- 📺 **Antippen:** Episoden des wiedergegebenen Podcasts anzeigen
- 🔍 Liste der Webradios und Podcasts
- ★ Favoriten anzeigen
- 📻 Informationen zum Podcast anzeigen
- ⚙️ Einstellungen

Liste der Web-Radios und Podcasts

- 🔍 antippen.



- 🔍 Web-Radios und Podcasts aufsuchen
- 📺 Zuletzt gehörte Web-Radios und Podcasts
- 🏆 100 beliebteste Web-Radios in Abhängigkeit der eingestellten Infotainmentsprache
- 📻 Podcasts aufsuchen und wählen
- 🌐 Web-Radios und Podcasts nach dem gewählten Land aufsuchen und wählen
- 🌐 Web-Radios und Podcasts nach der gewählten Sprache aufsuchen und wählen
- ✔ Web-Radios und Podcasts nach dem gewählten Genre aufsuchen und wählen
- 📺 Liste der Schwester-Podcasts in Abhängigkeit des gehörten Inhalts anzeigen
- 📺 Liste der Schwester-Web-Radios in Abhängigkeit des gehörten Inhalts anzeigen

I Die Podcasts sind in den angezeigten Listen mit dem Symbol 📻 versehen.

Liste der bevorzugten Sender und Podcasts

- Im Menü Radio ★ antippen.

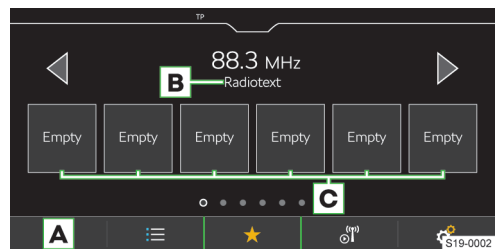

- A** Quelle wählen
- B** Radiotext
- C** Stationstasten für bevorzugte Sender und Podcasts

Bedienung

Sender wählen

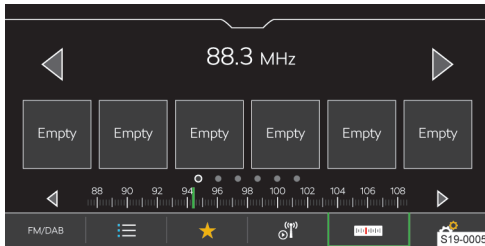

- › ◀ oder ▶ im oberen Bildschirmbereich antippen.

SCAN-Funktion

Die Funktion spielt empfangbare Sender des gewählten Frequenzbereichs nacheinander für jeweils einige Sekunden an.

- › Zum **Start der Anspielautomatik** › Scan antippen.
- › Zur **Beendigung der Anspielautomatik** antippen.

Sender manuell suchen

Die manuelle Suche ist für AM- und FM-Sender verfügbar.

- › Zur Anzeige der Funktionsfläche für den FM-Sender den Menüpunkt › *Erweiterte Einstellungen* › *Senderanzeige*: › FM einschalten.
- › Im Hauptmenü Radio antippen.
- › Zur **nacheinander folgenden Suche** ◀ oder ▶ neben der angezeigten Skala des Frequenzbereichs antippen.

Oder:

- › Die Scrollmarke auf der Skala des Frequenzbereichs gedrückt halten und diese auf den gewünschten Wert verschieben.

Einschränkung

- ▶ Das Infotainment unterstützt den digitalen Radioempfang in den Formaten DAB und DAB+.
- ▶ Parkhäuser, Tunnel, hohe Gebäude oder Berge können den Radioempfang einschränken.
- ▶ In den hinteren Seitenscheiben befinden sich Antennen für den Empfang des Radiosignals.
Das Bekleben der Scheiben mit Folien oder metallbeschichteten Aufklebern kann den Empfang des Radiosignals beeinträchtigen.
- ▶ Die Gesellschaft ŠKODA AUTO übernimmt beim RDS-Dienst für die Verfügbarkeit, die korrekte Funktion sowie die ausgestrahlten Informationen keine Verantwortung.

Einstellungen

Aktuell gehörten Sender zu den Favoriten aus dem Hauptmenü Radio speichern

- › Die gewünschte Stationstaste für bevorzugte Sender halten, bis der Sender gespeichert ist.

Sender zu den Favoriten aus der Liste verfügbarer Sender speichern

Gilt für die AM-, FM- und DAB-Frequenzbereiche.

- › Die Zeile mit dem Namen des gewünschten Senders halten.
- › Die gewünschte Stationstaste antippen.

Sender aus der Liste der Web-Radios und Podcasts speichern

Gilt für Web-Radios und Podcasts.

- › Ein Web-Radio als Wiedergabequelle wählen.
- › antippen.
- › Das gewünschte Web-Radio oder den Podcast aufsuchen und wählen.
- › Die Zeile mit dem Namen des gewünschten Senders oder des Podcasts halten.
- › Die gewünschte Stationstaste antippen.

Bei Podcasts ist keine Speicherung der einzelnen Episoden möglich.

Favoriten löschen

- › Im Hauptmenü Radio › *Speichereinträge löschen* antippen.
- › Zum Löschen **einer** Stationstaste für bevorzugte Sender die gewünschte Stationstaste antippen und den Löschvorgang bestätigen.
- › Zum Löschen **aller** Stationstasten für bevorzugte Sender *Alle löschen* antippen und den Löschvorgang bestätigen.

Funktionsflächen ◀ ▶ für Analog- und Digital-Radios

Gilt für die AM-, FM- und DAB-Frequenzbereiche.

Die Variante für den **Senderwechsel** mithilfe der Funktionsflächen ◀ ▶ im Hauptmenü Radio wird wie folgt eingestellt.

- › Im Hauptmenü Radio › *Pfeiltasten*: antippen.
- › Die Variante für den Wechsel zwischen den auf den Stationstasten gespeicherten Sendern oder den in der Liste verfügbarer Sender gespeicherten Sendern wählen.

Funktionsflächen ◀ ▶ für Web-Radios und Podcasts

Gilt für Web-Radios und Podcasts.

Die Variante für den **Senderwechsel** mithilfe der Funktionsflächen ◀ ▶ im Hauptmenü Radio wird wie folgt eingestellt.

- › Im Hauptmenü Radio › *Pfeiltasten*: antippen.
- › Die Variante für den Wechsel zwischen den auf den Stationstasten gespeicherten Sendern oder den

zuletzt gehörten Web-Sendern und Podcasts wählen.

Verkehrsfunkempfang (TP) der Sender ein-/ausschalten

Gilt für den FM- und DAB-Frequenzbereich.

- › Im Hauptmenü **Radio** ☞ > *Verkehrsfunk (TP)* antippen.

Senderlogo aus dem Infotainmentspeicher zuordnen

Gilt für die FM- und DAB-Frequenzbereiche.

Das Infotainment bietet die Möglichkeit an, die Logos, die im Infotainmentspeicher hinterlegt sind, den Sendern zuzuordnen.

- › Im Hauptmenü **Radio** ☞ > *Senderlogos* antippen.
- › Den gewünschten Sender und das Logo wählen.

Anzeige des Senderlogos ausschalten

Gilt für die FM- und DAB-Frequenzbereiche.

- › Im Hauptmenü **Radio** ☞ > *Senderlogos* antippen.
- › Den gewünschten Sender und *Kein Senderlogo* wählen.

Automatische Zuordnung des Senderlogos ein-/ausschalten

Gilt für die FM- und DAB-Frequenzbereiche.

Bei eingeschalteter Funktion wird bei der Speicherung des Senders auf einer Stationstaste ein Senderlogo aus dem Infotainmentspeicher zugeordnet.

- › Im Hauptmenü **Radio** ☞ > *Erweiterte Einstellungen* > *Automatische Auswahl Senderlogos* antippen.

Radiotextempfang ein-/ausschalten

Gilt für die FM- und DAB-Frequenzbereiche.

Bei eingeschalteter Funktion und bei angezeigten Stationstasten werden nähere Informationen zum ausgestrahlten Inhalt des gehörten Senders angezeigt.

- › Im Hauptmenü **Radio** ☞ > *Radiotext* antippen.

Regionales FM-Senderlogo

Gilt für den FM-Frequenzbereich.

Das Infotainment bietet die Möglichkeit an, FM-Senderlogos länderspezifisch zu verwenden.

- › Im Hauptmenü **Radio** ☞ > *Erweiterte Einstellungen* > *Region für Senderlogo*: antippen.
- › Das Land wählen.

Zusätzliche Durchsagen des DAB-Senders ein-/ausschalten

Gilt für den DAB-Frequenzbereich.

Bei eingeschalteter Funktion werden andere Durchsagen als Verkehrsmeldungen empfangen. Z. B. Wetternachrichten, Sportreportagen, Finanznachrichten u. Ä.

- › Im Hauptmenü **Radio** ☞ > *Erweiterte Einstellungen* > *Zusätzliche DAB-Durchsagen* antippen.

RDS ein-/ausschalten

Gilt für den FM-Frequenzbereich.

Der Menüpunkt ist nur für einige Länder verfügbar.

- › Im Hauptmenü **Radio** ☞ > *Erweiterte Einstellungen* > *Radio-Daten-System (RDS)* antippen.

Bei **ausgeschalteter RDS-Funktion** sind die folgenden Menüpunkte in den Einstellungen der **FM-Sender** nicht verfügbar.

- ▶ *Verkehrsfunk (TP)*.
- ▶ *Radiotext*.
- ▶ *RDS Regional*.
- ▶ *Automatischer Frequenzwechsel (AF)*.
- ▶ *Regionales Senderlogo*.

Automatischen Wechsel zu einem ähnlichen DAB-Sender ein-/ausschalten

Gilt für den DAB-Frequenzbereich.

Bei eingeschalteter Funktion und einem Signalverlust des gehörten DAB-Senders stellt das Infotainment automatisch einen anderen DAB-Sender mit ähnlichem Inhalt ein.

- › Im Hauptmenü **Radio** ☞ > *Erweiterte Einstellungen* > *Wechsel zu ähnlichem Sender bei schwachem Empfang* antippen.

FM-/DAB-Sender oder FM-Sender in der Liste verfügbarer Sender anzeigen

Gilt für die FM- und DAB-Frequenzbereiche.

Abhängig von der folgenden Einstellung werden in der Liste verfügbarer Sender die Sender des gewählten Frequenzbereichs angezeigt.

- › Im Hauptmenü **Radio** ☞ > *Erweiterte Einstellungen* > *Senderanzeige*: antippen.
- › Einen der folgenden Menüpunkte wählen.
 - ▶ *FM/DAB* - in der Liste werden verfügbare FM- und DAB-Sender angezeigt.
 - ▶ *FM* - in der Liste werden verfügbare FM-Sender angezeigt.

Tonqualität der Web-Radios und Podcasts

Gilt für Web-Radios und Podcasts.

- › Zur Einstellung der Tonqualität im Hauptmenü **Radio** ☞ > *Audioqualität*: antippen.
- › Eine geringe oder hohe Qualität wählen.

Die eingestellte Qualität wirkt sich auf die Menge der verbrauchten Daten der Datenverbindung aus.

Die Qualität ist ebenfalls von der Geschwindigkeit und Verfügbarkeit der Datenverbindung abhängig.

I Wenn Wiedergabeausfälle auftreten, die Tonqualität verringern.

Medien

Was soll beachtet werden

- ▶ Keine wichtigen und ungesicherten Daten auf angeschlossenen Audioquellen speichern. ŠKODA übernimmt für verlorene gegangene oder beschädigte Dateien bzw. angeschlossene Audioquellen keine Verantwortung.
- ▶ Beim Wechseln oder Anschluss einer Audioquelle kann es zu plötzlichen Lautstärkechwankungen kommen. Vor dem Wechsel oder Anschluss einer Audioquelle die Lautstärke reduzieren.
- ▶ Beim Anschluss einer Audioquelle können im Display der Quelle Hinweismeldungen angezeigt werden. Diese Meldungen sind zu beachten und ggf. zu bestätigen.
- ▶ Die in Ihrem Land geltenden nationalen gesetzlichen Bestimmungen zum Urheberrecht sind zu beachten.

Übersicht

Menü anzeigen

- > MENU > antippen.

Musik-Player

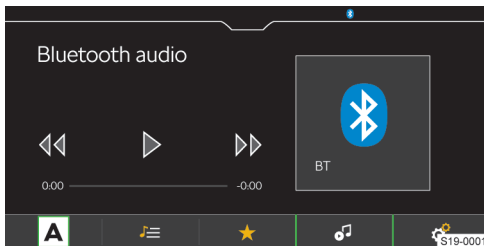

A Quelle wählen

Dateien verwalten / Multimedia-Datenbank

- ★ Favoriten anzeigen
- Details zum wiedergegebenen Titel
- Einstellungen

Video-Player

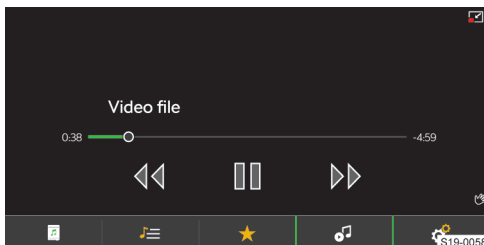

Dateien verwalten / Multimedia-Datenbank

- ★ Favoriten anzeigen
- Video anzeigen
- Bilddarstellung verkleinern
- Bilddarstellung vergrößern
- Einstellungen

Player-Bedienung

Bedienung - Grundlagen

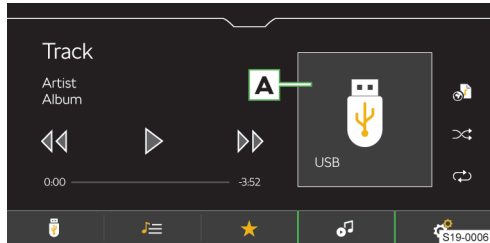

A Alumbild / Symbol der angeschlossenen Quelle

- ▶ **Antippen:** verfügbare Alben auflisten
- ▷ **Antippen:** Wiedergabe starten
- ⏏ **Antippen:** Pause
- ◀◀ **Innerhalb von 3 s ab dem Start der Wiedergabe antippen:** den vorherigen Titel wiedergeben
- ◀◀ **Nach 3 s ab dem Start der Wiedergabe antippen:** den aktuellen Titel von Anfang an wiedergeben
- ◀◀ **Halten:** schneller Rücklauf innerhalb des Titels
- ▷▷ **Antippen:** den nächsten Titel wiedergeben
- ▷▷ **Halten:** schneller Vorlauf innerhalb des Titels

Die Bewegung innerhalb des Titels ist auch möglich, indem der Finger über die Zeitachse gezogen wird.

Erweiterte Bedienung

- Ein-/Ausschalten der wiederholten Wiedergabe des aktuellen Titels
- Ein-/Ausschalten der wiederholten Wiedergabe des aktuellen Albums/Ordnern
- Ein-/Ausschalten der zufälligen Wiedergabe des aktuellen Albums/Ordnern
- Abspeicherung des wiedergegebenen Titels in der Playlist „Meine Playlist“

Verwaltung „Meine Playlist“

- ▶ Zur **Anzeige der Playlist** > > antippen.
- ▶ Zur **Verwaltung der Playlist** in der angezeigten Playlist antippen.

In der Playlistverwaltung sind folgende Tätigkeiten durchführbar.

- ▶ Die Wiedergabe steuern.

- ▶ Die Reihenfolge eines Titels in der Liste verändern, indem ☰ gehalten und auf die gewünschte Position verschoben wird.
- ▶ Titel löschen.

Einschränkung

ⓘ **HINWEIS**
 Die Verfügbarkeit mancher Funktionen der Medienbedienung ist von der angeschlossenen Quelle sowie der verwendeten Software, z. B. Bluetooth®, abhängig.

Einstellungen

Favoriten verwalten

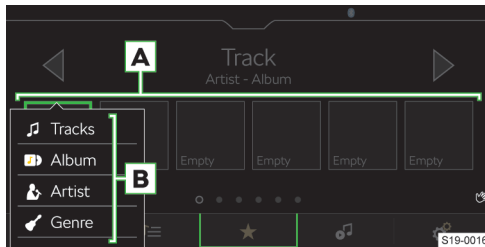

- ▶ Zum **Speichern** die gewünschte Funktionsfläche für Favoriten [A] halten.
- ▶ Einen der zur Verfügung stehenden Listeneinträge [B] wählen.
- ▶ Zum **Löschen** im Hauptmenü **Medien** > *Favoriten verwalten* antippen.
- ▶ Zum Löschen **eines Favoriten** den gewünschten Listeneintrag antippen und den Löschvorgang bestätigen.

Oder:

- ▶ Zum Löschen **aller Favoriten** *Alle löschen* antippen und den Löschvorgang bestätigen.

Verkehrsfunk

- ▶ Zum **Ein-/Ausschalten** der Verkehrsfunküberwachung während der Wiedergabe von Mediendateien, im Hauptmenü **Medien** > *Verkehrsfunk (TP)* antippen.

Unterstützte Quellen und Dateien

Unterstützte Quellen

Quelle	Schnittstelle	Typ	Spezifikation	Dateisystem
USB	USB 1.x; 2.x 3.x oder höher mit der Unterstützung von USB 2.x	MSC	USB-Stick	VFAT FAT16 FAT32 exFAT NTFS
			HDD (ohne spezielle Software)	
		MTP	Geräte mit dem Betriebssystem Android oder Windows Phone, die das Media Transfer Protocol unterstützen	
		Apple	Geräte mit dem Betriebssystem iOS und dem iAP2-Protokoll	HFS+
Bluetooth®-Player	Bluetooth®	-	Bluetooth®-Protokolle A2DP und AVRCP (1.0 - 1.6)	-

Kompatibilität mobiler Geräte

Auf den ŠKODA-Internetseiten kann geprüft werden, ob das Infotainment mit den gewählten zu testenden mobilen Geräten kompatibel ist. Diese Prüfung erfolgt mittels des folgenden Verweises oder durch das Einlesen des QR-Codes.

 <http://go.skoda.eu/compatibility>



Alle angeführten Angaben sind beiläufig und dienen zur Information.

Die Gesellschaft ŠKODA AUTO kann keine vollständige Funktionsfähigkeit und Kompatibilität, z. B. aufgrund einer Software-Aktualisierung des Infotainments sowie der mobilen Geräte, garantieren.

Unterstützte Audiodateien

Kompressionsformat	Codec-Typ	Dateisuffix	Max. Bitrate [kbit/s]	Max. Abtast-rate [kHz]	Multikanäle
MPEG	MPEG 1 Layer 2	mp2	32 - 384	32, 44, 48	Mono, Stereo, Joint Stereo
	MPEG 2 Layer 2		8 - 160	16, 22, 24	
	MPEG 1 Layer 3	mp3	32 - 320	32, 44, 48	Mono, Dual Mono, Stereo, Joint Stereo
	MPEG 2 Layer 3		8 - 160	16, 22, 24	
	MPEG 2.5 Layer 3			8, 11, 12	
WMA	Windows Media Audio 7	wma	6 - 192	8, 16, 22, 32, 44, 48, 96	Mono, Stereo, Joint Stereo
	Windows Media Audio 8		8 - 384	8, 11, 16, 22, 32, 44, 48, 96	
	Windows Media Audio 9 und 9.1		8 - 768		
	Windows Media Audio 9.2		8 - 320		
	Windows Media Audio 10		32 - 768	32, 44, 48, 96	
ADTS	AAC LC	aac	16 - 2048	22, 24, 32, 44, 48	Stereo
	AAC HE			16, 22, 24, 32, 44, 48	
	AAC HEv2				
MP4	M4A LC	m4a	16 - 400	22, 24, 32, 44, 48	Stereo
	M4A HE			16, 22, 24, 32, 44, 48	
	M4A HEv2		16 - 64		
OGG	OGG-Vorbis	ogg	8 - 576	8, 11, 12, 16, 22, 24, 32, 44, 48, 96	Mono, Stereo
FLAC	FLAC	flac	-	8, 11, 12, 16, 22, 24, 32, 44, 48, 64, 88, 96, 192	Mono, Stereo, Joint Stereo
RIFF	WAV	wav	64 - 3072	8, 11, 12, 16, 22, 24, 32, 44, 48, 96	Mono, Stereo
Monkey's	Monkey's	ape	8 - 192		
SBC	Bluetooth A2DP	-	8 - 345	8, 11, 12, 16, 22, 24, 32, 44, 48	Mono, Stereo, Joint Stereo
OPUS	OPUS	opus	6 - 2000	8 - 48	Mono, Stereo, Multichannel

Dateien, die über das DRM- und iTunes®-Verfahren geschützt sind, werden vom Infotainment nicht unterstützt.

Unterstützte Videodateien

Codec-Typ	Dateisuffix	Max. Aufnahmen pro Sekunde bit rate [Mbit/s]
MPEG 1	mpg mpeg m1v mpv	1,5
MPEG 2	mpg mpeg ps m2v	15
MPEG 4 (H.264)	m4p mp4 m4v mp4v mov	50
MPJEG		
MPEG 4 (ISO)		
Xvid	Xvid	20
WMV9	wmv asf	50

Unterstützte Playlists

Codec-Typ	Dateisuffix
M3U	m3u
M3U8	m3u8
PLS	pls
WPL	wpl
ASX	asx

Bilder

Übersicht

Menü anzeigen
 > MENU > antippen.

Bildbetrachter

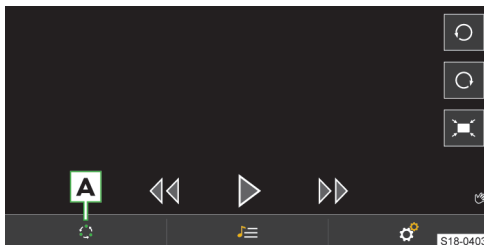

- A** Quelle wählen
- Dateien verwalten
- Einstellungen

Bedienung

Bedienung mittels Funktionsflächen

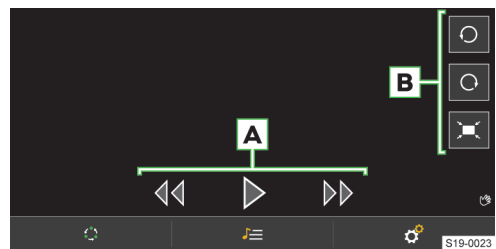

- A** Bilder betrachten
 - ▶▶ Das nächste Bild anzeigen
 - ▶◀◀ Das vorherige Bild anzeigen
 - ▶ Slideshow starten
 - ▶◻◻ Slideshow stoppen
- B** Bild anzeigen
 - ▶◀ Nach links drehen
 - ▶▶ Nach rechts drehen
 - ▶◻ In der Ausgangsgröße darstellen

Gestensteuerung

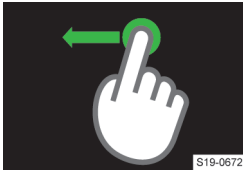

▶ Das nächste Bild anzeigen.

S19-0672



▶ Das vorherige Bild anzeigen.

S19-0673



▶ Darstellung vergrößern.

S19-0667



▶ Darstellung verkleinern.

S19-0668



▶ Um 90 °drehen.

S19-0666

Einstellungen

Die Einstellung der folgenden Funktionen erfolgt im Menü **MENU** > > .

- ▶ Anzeigegröße des Bilds.
- ▶ Anzeigedauer des Bilds während der Slideshow.
- ▶ Slideshow-Wiederholung.

Unterstützte Quellen und Dateien

Unterstützte Quellen

Quelle	Schnittstelle	Spezifikation	Dateisystem
USB	USB 1.x; 2.x 3.x oder höher mit der Un-	USB-Stick	VFAT FAT16 FAT32 exFAT
		HDD	

Quelle	Schnittstelle	Spezifikation	Dateisystem
	terstützung von USB 2.x	(ohne spezielle Software)	NTFS

Unterstützte Dateien

Codec-Typ	Dateisuffix	Max. Auflösung [Mpx]
BMP	bmp	4
JPG; JPEG	jpg; jpeg	4 (Progressive Mode) 64
GIF	gif	4
PNG	png	4

Die maximal unterstützte Bildgröße beträgt 20 MB.

Verwaltung mobiler Geräte

Kybernetische Sicherheit

In Ihrem Fahrzeug sind Komponenten enthalten, mit deren Hilfe ein Informations- und Datenaustausch zwischen dem Fahrzeug und den verbundenen mobilen Geräten oder dem Internet erfolgt.

Diese Komponenten verfügen über Sicherheitsmechanismen, die das Risiko eines unbefugten Zugriffs auf die Fahrzeugsysteme minimieren.

Regelmäßige Software-Aktualisierungen tragen zur Verringerung des Risikos eines unbefugten Zugriffs auf die Fahrzeugsysteme und Fahrzeugfunktionen bei. Die folgenden Hinweise sind trotzdem zu beachten.

- ▶ Nur solche Datenträger, Bluetooth®-Geräte und mobile Geräte verwenden, die keine schädlichen Daten oder keine Schadsoftware enthalten.
- ▶ Die von der Gesellschaft ŠKODA AUTO bereitgestellte Software regelmäßig aktualisieren.

Wir empfehlen, die Aktualisierung der Systemsoftware sowie der Komponenten von einem Fachbetrieb durchführen zu lassen.

⚠ WARNUNG

Unfallgefahr!

Eine Schadsoftware im Fahrzeug kann bestimmte Fahrzeugfunktionen beeinflussen oder deaktivieren ggf. die Kontrolle über diese übernehmen.

- ▶ Wenn das Fahrzeug auf ungewöhnliche Weise reagiert, sofort die Geschwindigkeit verringern oder das Fahrzeug anhalten.
- ▶ Die Hilfe eines Fachbetriebs in Anspruch nehmen.

⚠️ WARNUNG

Eine Schadsoftware im Fahrzeug kann einen unbefugten Zugriff auf die Informationen und Daten des Fahrzeugs ggf. der verbundenen mobilen Geräte erlangen.

Übersicht

Mithilfe der Verwaltung mobiler Geräte können die Geräte verbunden, getrennt und untereinander ausgetauscht werden.

Verwaltung mobiler Geräte anzeigen

➤ **MENU** > > *Mobile Geräte verwalten* antippen.

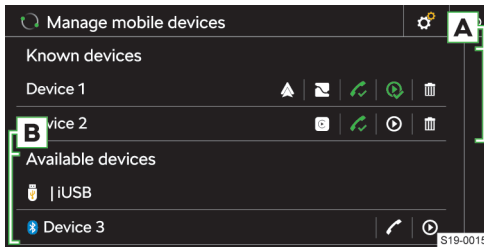

- ✓ Das Gerät ermöglicht eine Verbindung über das Bluetooth[®]-„Freisprechprofil“
- ✓ Das Gerät ist über das Bluetooth[®]-„Freisprechprofil“ verbunden
- ⊙ Das Gerät ermöglicht eine Verbindung über das Bluetooth[®]-Audioprofil
- ⊙ Das Gerät ist über das Bluetooth[®]-Audioprofil verbunden
- ☒ Entfernen des Geräts aus der Liste **früher verbundener Geräte**
- ▲ Das Gerät ermöglicht eine SmartLink-Verbindung über Android Auto
- Ⓜ Das Gerät ermöglicht eine SmartLink-Verbindung über Apple CarPlay
- ☑ Das Gerät ermöglicht eine SmartLink-Verbindung über MirrorLink

A Verbundene / Früher verbundene Geräte

B Verfügbare Geräte

Einschränkungen mobiler Geräte und Anwendungen

Funktionsverfügbarkeit

Die Verfügbarkeit bestimmter Funktionen hängt vom Typ des mobilen Geräts sowie von den installierten Anwendungen ab.

Kompatibilität mobiler Geräte

Auf den ŠKODA-Internetseiten kann geprüft werden, ob das Infotainment mit den gewählten zu testenden mobilen Geräten kompatibel ist. Diese Prüfung erfolgt mittels des folgenden Verweises oder durch das Einlesen des QR-Codes.

<http://go.skoda.eu/compatibility>



Alle angeführten Angaben sind beiläufig und dienen zur Information.

Die Gesellschaft ŠKODA AUTO kann keine vollständige Funktionsfähigkeit und Kompatibilität, z. B. aufgrund einer Software-Aktualisierung des Infotainments sowie der mobilen Geräte, garantieren.

Bluetooth[®]-Kompatibilität mobiler Geräte

Aufgrund der Vielzahl von mobilen Geräten ist es nicht möglich, die vollständige Bluetooth[®]-Kompatibilität mit dem Infotainment zu gewährleisten. Die Bluetooth[®]-Kompatibilität ist von der Bluetooth[®]-Version sowie von der Implementierung der Bluetooth[®]-Protokolle seitens des Herstellers des mobilen Geräts abhängig.

Anwendungen in mobilen Geräten

In mobilen Geräten können Anwendungen installiert werden, die es ermöglichen, zusätzliche Informationen im Infotainmentbildschirm anzuzeigen oder das Infotainment zu bedienen.

Aufgrund der Vielzahl von Anwendungen sowie deren laufenden Weiterentwicklung, können die verfügbaren Anwendungen möglicherweise nicht in allen mobilen Geräten funktionsfähig sein. Die Gesellschaft ŠKODA AUTO übernimmt für deren ordnungsgemäße Funktion keine Haftung.

Der Umfang der verfügbaren Anwendungen und deren Funktionen ist vom Infotaintmenttyp, sowie fahrzeug- und länderabhängig.

Informationen zu den ŠKODA-Anwendungen

Detaillierte Informationen zu den ŠKODA-Anwendungen sind den Internetseiten nach dem Einlesen des folgenden QR-Codes oder des Verweises zu entnehmen.

<http://go.skoda.eu/mobile-apps>



Verbindungsaufbau

Ein mobiles Gerät mit dem Infotainment verbinden

➤ Im mobilen Gerät verfügbare Bluetooth[®]-Geräte aufsuchen.

➤ Die Bluetooth[®]-Einheit des Infotainments wählen.

Der Name der Einheit lässt sich durch Antippen von **MENU** > > *Mobile Geräte verwalten* > > *Gerätename*: ermitteln.

➤ Die PIN bestätigen, ggf. eingeben und bestätigen.

Infotainment mit einem nicht gekoppelten mobilen Gerät verbinden

- > **MENU** > > *Mobile Geräte verwalten* antippen.
- > Das gewünschte Gerät in der Liste der **verfügbaren Geräte** wählen.
- > Das gewünschte Bluetooth®-Profil wählen.
- > Die PIN bestätigen, ggf. eingeben und bestätigen.
- > Wenn zwei Geräte mit dem Infotainment verbunden sind, das zu ersetzende Gerät wählen.

Infotainment mit einem früher verbundenen mobilen Gerät verbinden

- > **MENU** > > *Mobile Geräte verwalten* antippen.
- > Das gewünschte Gerät in der Liste der **früher verbundenen Geräte** wählen.
- > Das gewünschte Bluetooth®-Profil wählen.
- > Wenn zwei Geräte mit dem Infotainment verbunden sind, das zu ersetzende Gerät wählen.

SmartLink-Verbindung

Das Infotainment bietet die Möglichkeit an, die SmartLink-Verbindung zu kompatiblen mobilen Geräten mithilfe der folgenden Verbindungsarten aufzubauen.

- Android Auto
- Apple CarPlay
- MirrorLink

Das mobile Gerät kann mit dem Infotainment über ein USB-Kabel oder WLAN verbunden werden, soweit das mobile Gerät dies unterstützt.

- > Das mobile Gerät mit dem Infotainment über ein USB-Kabel verbinden oder ein WLAN aufsuchen und verbinden.
- > Das Symbol der unterstützten Verbindung antippen.

Telefon

Übersicht

Menü anzeigen

- > **MENU** > antippen.
- [1]** Wenn das Menü **Telefon** nicht angezeigt wird, prüfen, ob das mobile Gerät angeschlossen ist.

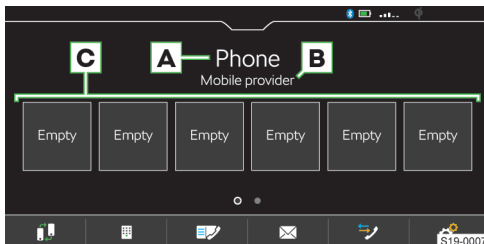

- [A]** Name des verbundenen Telefons

- > **Antippen:** Liste früher verbundener Telefone anzeigen

- [B]** Name des Telefondienstanbieters
 - > Wenn vor dem Namen das Symbol angezeigt wird, ist das Roaming aktiv.
- [C]** Stationstasten für bevorzugte Kontakte
 - Das Haupttelefon gegen das Zusatztelefon wechseln
 - Telefonnummer eingeben
 - Kontaktliste
 - Textmitteilungen / E-Mails
 - Anruflisten
 - Einstellungen

Bedingungen für die Verbindung eines Telefons mit dem Infotainment

- ✓ Die Bluetooth®-Funktion des Infotainments und des Telefons ist eingeschaltet.

Das Einschalten der Bluetooth®-Funktion des Infotainments erfolgt im Menüpunkt **MENU** > > *Mobile Geräte verwalten* > > *Bluetooth*.
- ✓ Die Sichtbarkeit des Infotainments ist eingeschaltet.

Das Einschalten der Sichtbarkeit des Infotainments erfolgt im Menüpunkt **MENU** > > *Mobile Geräte verwalten* > > *Sichtbarkeit*.
- ✓ Das Telefon befindet sich in Signalreichweite der Bluetooth®-Einheit des Infotainments.
- ✓ Das Telefon ist mit dem Infotainment kompatibel.

Telefonbedienung

Telefonnummer eingeben

- > Im Hauptmenü **Telefon** antippen.
 - > Die Telefonnummer mithilfe der angezeigten numerischen Tastatur eingeben.
- [1]** Die angezeigte numerische Tastatur kann auch für eine Kontaktsuche verwendet werden. Wenn z. B. die Ziffern 32 eingegeben werden, werden neben der numerischen Tastatur Kontakte mit der Buchstabenreihenfolge DA, FA, EB u. Ä. angezeigt.

Liste der Telefonkontakte

Die Liste der Telefonkontakte ist aus dem verbundenen Haupttelefon importiert.

- > Zur **Anzeige** der Kontaktliste im Hauptmenü **Telefon** antippen.
- > Zur **Suche** innerhalb der Liste *Kontakt eingeben* antippen.
- > Die Angaben für die Suche eingeben.

- > Zum **Verbindungsaufbau** zu einem Kontakt die Funktionsfläche mit dem gewünschten Kontakt antippen.

Wenn ein Kontakt mehrere Telefonnummern enthält, die Telefonnummer aus der angezeigten Liste wählen.

- > Zur Anzeige des **Details** eines Kontakts > antippen.

Verbindung zur Nummer der Sprachmailbox aufbauen

- > Im Hauptmenü **Telefon** ☰ > ☰ antippen.

Telefongespräch

Abhängig vom Kontext des Telefongesprächs sind die folgenden Funktionen auswählbar.

- Verbindungsaufbau beenden / Eingehenden Anruf ablehnen / Anruf beenden
- ✓ Eingehenden Anruf annehmen / Zum gehaltenen Anruf zurückkehren
- 📞/📞 Rufton aus-/einschalten
- 📞 Anruf halten
- 📞/📞 Mikrophon aus-/einschalten
- 👤 Anruferdetail anzeigen
- ✉️ Eingehenden Anruf mittels einer SMS-Nachricht ablehnen
- 📞 Anruf aus dem zweiten Telefon während eines im ersten Telefon laufenden Gesprächs annehmen
Das im ersten Telefon laufende Gespräch wird durch die Anrufannahme beendet.

- > Um den **Gesprächston von den Lautsprechern zum Telefon umzuschalten**, im Hauptmenü **Telefon** ☰ > *Freisprechen* antippen.

- > Um den **Gesprächston vom Telefon zu den Lautsprechern umzuschalten**, 📞 antippen.

Konferenzgespräch

Das Konferenzgespräch stellt ein gemeinsames Telefongespräch mit mind. drei und max. sechs Teilnehmern dar.

- > Während eines laufenden Gesprächs/einer Konferenz den nächsten Anruf durchführen.

Oder:

- > Einen neuen eingehenden Anruf durch Antippen der Funktionsfläche ✓ annehmen.
- > Zum **Start** eines Konferenzgesprächs die Funktionsfläche 🗣️ antippen.

Während eines laufenden Konferenzgesprächs sind kontextabhängig die folgenden Funktionen auswählbar.

- 📞 Konferenz halten, vorübergehend verlassen (die Konferenz wird im Hintergrund fortgesetzt)
- ✓ Zur gehaltenen Konferenz zurückkehren
- 📞/📞 Mikrophon aus-/einschalten
- Konferenz beenden
- 👤 Detail des Konferenzgesprächs anzeigen

Im Detail des Konferenzgesprächs sind abhängig vom verbundenen Telefon die folgenden Funktionen auswählbar.

- 👤 Detail des Konferenzgesprächsteilnehmers anzeigen
- Gespräch mit dem Konferenzgesprächsteilnehmer beenden
- 🗣️🗣️ Gespräch mit einem Teilnehmer außerhalb des Konferenzgesprächs

Textmitteilung versenden

- > Im Hauptmenü **Telefon** ☰ > ☰ *Nachrichten* > 📧 *Neue SMS* antippen.
- > Eine Textmitteilung schreiben und bestätigen, es wird eine Ansicht der Mitteilung angezeigt.
Die Mitteilung kann bearbeitet werden, wenn der Textbereich innerhalb der Ansicht angetippt wird.
- > Den Empfänger der Mitteilung aufsuchen oder wählen.
- > Weitere Empfänger hinzufügen oder gewählte Empfänger bestätigen.
- > *Senden* antippen.

Angenommene Textmitteilungen anzeigen

- > Im Hauptmenü **Telefon** ☰ > ☰ *Nachrichten* > ☰ bzw. ☰ antippen.
- > Angenommene Mitteilungen werden als einzelne Mitteilungen oder als Mitteilungen in einer Unterhaltung in Abhängigkeit von der folgenden Einstellung angezeigt.

Um die **Anzeige von Mitteilungen in einer Unterhaltung ein-/auszuschalten**, im Hauptmenü **Telefon** ☰ > *Nachrichten als Unterhaltung anzeigen* antippen.

- > Um **einen grafischen Hinweis** bezüglich des Empfangs einer neuen Mitteilung **ein-/auszuschalten**, im Hauptmenü **Telefon** ☰ > *Benachrichtigungen bei neuen Nachrichten* antippen.

☐ Das Infotainment bietet die Möglichkeit an, die Textmitteilung kontextabhängig mittels der generierten Infotainmentstimme vorzulesen, indem 🗣️ angetippt wird.

E-Mail versenden

- > Im Hauptmenü **Telefon** ☰ > ☰ *E-Mails* > 📧 *Neue E-Mail* antippen.
- > Eine E-Mail schreiben und bestätigen, es wird eine E-Mail-Ansicht angezeigt.
Der Text kann bearbeitet werden, wenn der Textbereich innerhalb der Ansicht angetippt wird.
- > Den Empfänger der E-Mail aufsuchen oder wählen.
- > Weitere Empfänger hinzufügen oder gewählte Empfänger bestätigen.
- > Den Betreff der E-Mail eingeben.
- > *Senden* antippen.

Eingegangene E-Mail anzeigen

- Im Hauptmenü **Telefon** ☒ > ☒ **E-Mails** > ☒ antippen.
- Die gewünschte E-Mail wählen.
- Um **einen grafischen Hinweis** bezüglich des Empfangs einer neuen E-Mail **ein-/auszuschalten**, im Hauptmenü **Telefon** ☒ > *Benachrichtigungen bei neuen Nachrichten* antippen.

Einstellungen der Telefonfunktionen des Infotainments**Telefon-Infotainment-Verbindungsarten**

Die Verbindung des Telefons erfolgt abhängig von der Anzahl der mit dem Infotainment aktuell verbundenen Telefone auf die folgende Weise.

- **Kein Telefon** - das Telefon wird als Haupttelefon verbunden.
- **Ein Telefon** - das Telefon wird als Zusatztelefon verbunden.
- **Zwei Telefone** - das zu ersetzende Telefon wählen.
- Zum **Umschalten zwischen dem Haupttelefon und dem Zusatztelefon** im Hauptmenü **Telefon** ☒ antippen.

Telefon mit dem Infotainment verbinden

- Verfügbare Bluetooth®-Geräte im Telefon aufsuchen.
- Die Bluetooth®-Einheit des Infotainments wählen.
Der Name der Einheit lässt sich im Menüpunkt **MENU** > ☒ > *Mobile Geräte verwalten* > ☒ > *Gerätename*: ermitteln.
- Die PIN bestätigen, ggf. eingeben und bestätigen.

Infotainment mit einem nicht gekoppelten Telefon verbinden - es ist kein Telefon verbunden

- **PHONE** antippen.

Oder:

- **MENU** > ↗ antippen.
- Den Anweisungen im Infotainmentbildschirm folgen.

Infotainment mit einem nicht gekoppelten Telefon verbinden - es ist ein anderes Telefon verbunden

- **MENU** > ☒ > *Mobile Geräte verwalten* antippen.
- Das gewünschte Gerät in der Liste der **verfügbaren Geräte** wählen.
- Das gewünschte Bluetooth®-Profil wählen.
- Die PIN bestätigen, ggf. eingeben und bestätigen.
Das Telefon wird als Zusatztelefon verbunden.

Oder:

- Wenn zwei Telefone mit dem Infotainment verbunden sind, das zu ersetzende Telefon wählen.

Infotainment mit einem früher gekoppelten Telefon verbinden

- **MENU** > ☒ > *Mobile Geräte verwalten* antippen.

Oder:

- **PHONE** > ☒ > *Mobiltelefon auswählen* antippen.

- Das gewünschte Gerät in der Liste der **früher verbundenen Geräte** wählen.

Das Telefon wird als Zusatztelefon verbunden.

Oder:

- Wenn zwei Telefone mit dem Infotainment verbunden sind, das zu ersetzende Telefon wählen.

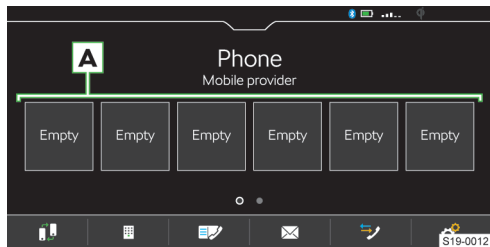
Stationstasten für bevorzugte Kontakte verwalten

- Zum **Speichern** die gewünschte Stationstaste **A** halten.
- Einen Kontakt aus der angezeigten Liste wählen.
- Wenn der Kontakt mehrere Telefonnummern enthält, die gewünschte Telefonnummer wählen.
- Zur **Anzeige des Menüs für das Löschen** im Hauptmenü **Telefon** ☒ > *Favoriten verwalten* antippen.
- Zum Löschen **einer** Stationstaste den gewünschten Listeneintrag antippen und den Löschvorgang bestätigen.

Oder:

- Zum Löschen **aller** Stationstasten *Alle löschen* antippen und den Löschvorgang bestätigen.

Telefonkontakte importieren

Nach der ersten Verbindung des Haupttelefons mit dem Infotainment startet der Import der Telefonkontakte in den Infotainmentspeicher.

In das Infotainment können bis zu 5000 Telefonkontakte mit Kontaktbildern importiert werden. Jeder Kontakt kann max. 5 Telefonnummern enthalten.

In Abhängigkeit vom Telefontyp kann eine Importbestätigung erforderlich sein.

Telefonkontakte aktualisieren

Bei erneuter Verbindung des Telefons mit dem Infotainment erfolgt eine **automatische** Aktualisierung der Liste.

- Zur **manuellen** Aktualisierung der Liste im Hauptmenü **Telefon** ☒ > *Kontakte importieren* antippen.

Kontakte im Telefonbuch sortieren

- Im Hauptmenü **Telefon** > *Sortieren nach*: antippen und die Sortierungsart wählen.

Rufton

Für einige Telefone ist die Verwendung des Telefon-Ruftons nicht möglich, stattdessen wird der Infotainment-Rufton verwendet.

- Zur **Einstellung des Infotainment-Ruftons** im Hauptmenü **Telefon** > *Anrufton auswählen* antippen.
- Den Rufton wählen.

Nummer der Sprachmailbox

- Zur **Einstellung der Nummer der Sprachmailbox** im Hauptmenü **Telefon** > *Mailbox-Nummer*: antippen.
- Die Nummer der Sprachmailbox eingeben.

Den grafischen Hinweis bezüglich des Empfangs einer neuen Nachricht/E-Mail ein-/ausschalten

Bei eingeschalteter Funktion wird beim Empfang einer neuen Nachricht/E-Mail in der Statusleiste sowie in der Funktionsfläche für die Nachrichten das Symbol einer neuen Nachricht angezeigt.

- Im Hauptmenü **Telefon** > *Benachrichtigungen bei neuen Nachrichten* antippen.

Parallele Gespräche

Gilt für einige Länder.

In Abhängigkeit vom verbundenen Telefon besteht die Möglichkeit, den nächsten eingehenden Anruf anzunehmen und das vorangegangene Gespräch zu halten.

- Zum Einschalten der parallelen Gespräche **Telefon** > *Parallele Gespräche* antippen.

WLAN

Funktionsweise

Das WLAN kann für die Internetverbindung oder für die SmartLink-Verbindung verwendet werden.

Mit dem Infotainment-Hotspot können bis zu 8 mobile Geräte verbunden werden. Gleichzeitig kann das Infotainment mit einem anderen Hotspot verbunden werden.

- Zur Anzeige der Liste verbundener mobiler Geräte **MENU** > *WLAN* > *Infotainment-System als Hotspot* > *Verbundene Geräte* antippen.

Übersicht der verfügbaren Hotspots

Verfügbare Hotspots anzeigen

- **MENU** > *WLAN* > *WLAN*: antippen.

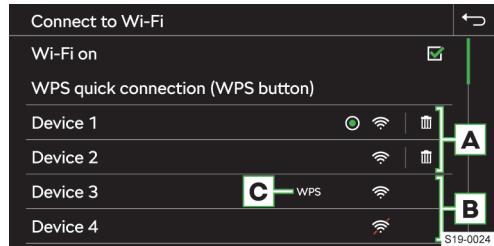

- A** Früher verbundene Hotspots
- B** Verfügbare Hotspots
- C** Der Hotspot unterstützt die WPS-Verbindung
- ⊙ Aktuell verbundener Hotspot
- ⌵ Informationen zur Hotspot-Verbindung löschen
- 📶 WLAN-Signalstärke des Hotspots
- 📶 Das WLAN-Signal des Hotspots ist nicht verfügbar

Funktionseinschränkung

Das Infotainment kann nur mit einem Hotspot mit WPA2-Zugriffssicherung verbunden werden.

Einschränkung der WLAN-Verbindung
In einigen Ländern ist die WLAN-Verbindung aus gesetzlichen Gründen eingeschränkt. Beim Passieren der Grenze des betroffenen Landes kann die Verbindung mit dem über WLAN angeschlossenen mobilen Gerät beendet oder eingeschränkt werden.

- i** Informieren Sie sich über die landesspezifischen gesetzlichen Einschränkungen. Das WLAN ggf. manuell ausschalten.

Einstellungen

Ein mobiles Gerät mit dem Infotainment-Hotspot verbinden

- Den WLAN-Hotspot des Infotainments im Menüpunkt **MENU** > *WLAN* > *Infotainment-System als Hotspot* > *Als Hotspot nutzen* einschalten.
- Im mobilen Gerät das WLAN einschalten.
- In der Liste der verfügbaren WLAN-Geräte das Infotainment-WLAN aufsuchen.

Der Name des Infotainments ist dem Menüpunkt **MENU** > *WLAN* > *Infotainment-System als Hotspot* > *Netzwerkname*: zu entnehmen.

- Den Infotainment-Hotspot wählen und das erforderliche Passwort eingeben.

Das Passwort für die Verbindung mit dem Infotainment-Hotspot ist dem Menüpunkt **MENU** > *WLAN*

> Infotainment-System als Hotspot > Netzwerkschlüssel zu entnehmen.

- ▶ Den Verbindungsaufbau bestätigen.

Infotainment mit dem Hotspot des mobilen Geräts verbinden

- ▶ Die WLAN-Einheit des Infotainments im Menüpunkt **MENU** > > WLAN > WLAN: > WLAN aktiv einschalten.
- ▶ Den gewünschten Hotspot in der Liste der verfügbaren Hotspots wählen.
- ▶ Das Passwort für den Verbindungsaufbau zum mobilen Gerät eingeben.

Das Infotainment speichert die Passwörter für früher verbundene Hotspots.

Sicherheitsebene des Infotainment-Hotspots

Die Sicherheitsebene ist auf WPA2 eingestellt und kann nicht verändert werden.

Datenübertragung zwischen dem Infotainment und dem verbundenen Gerät ein-/ausschalten

- ▶ Zum Ein-/Ausschalten der Datenübertragung **MENU** > > WLAN > Infotainment-System als Hotspot > Verbundene Geräte > antippen.

Name des Infotainment-Hotspots ändern

- ▶ **MENU** > > WLAN > Infotainment-System als Hotspot > Netzwerkname: antippen.
- ▶ Den Namen eingeben und bestätigen.

Passwort für die Verbindung mit dem Infotainment-Hotspot ändern

Das Passwort muss mind. 12 und max. 63 Zeichen enthalten.

- ▶ **MENU** > > WLAN > Infotainment-System als Hotspot > Netzwerkschlüssel antippen.
- ▶ Das Passwort eingeben und bestätigen.

Schnellverbindung des Infotainments mit dem Hotspot des mobilen Geräts

- ▶ Im mobilen Gerät den Hotspot, dessen Sichtbarkeit sowie die Option für die WPS-Verbindung einschalten.
- ▶ **MENU** > > WLAN > WLAN: > WPS-Schnellverbindung (WPS-Button) antippen.

Automatische WPS-Verbindung

- ▶ **MENU** > > WLAN > Schnellverbindung mit Infotainment-System antippen.
- ▶ Im mobilen Gerät die Option für die Verbindung mittels WPS einschalten.
- ▶ Den Verbindungsaufbau abwarten, ggf. die jeweiligen Meldungen bestätigen.

Manuelle WPS-Verbindung

- ▶ Im mobilen Gerät die Option für die Verbindung mittels WPS-PIN einschalten.

Im Display des mobilen Geräts wird die WPS-PIN für den Verbindungsaufbau zum Infotainment angezeigt.

- ▶ **MENU** > > WLAN > Schnellverbindung mit Infotainment-System > > WPS-PIN antippen.

- ▶ Die WPS-PIN im Infotainment eingeben und bestätigen.
- ▶ Den Verbindungsaufbau abwarten, ggf. die jeweiligen Meldungen bestätigen.

Automatische Verbindung mittels des QR-Codes

- ▶ **MENU** > > WLAN > Schnellverbindung mit Infotainment-System antippen.
- ▶ Im mobilen Gerät die Option für die Verbindung mittels des QR-Codes einschalten.
- ▶ Den im Infotainmentbildschirm angezeigten QR-Code mit dem mobilen Gerät einlesen.
- ▶ Den Verbindungsaufbau abwarten, ggf. die jeweiligen Meldungen bestätigen.

Tipps für eine einwandfreie Verbindung

- Nur den zu verbindenden Hotspot eingeschaltet lassen, die anderen Hotspots ausschalten.
- ▶ Nicht verwendete Hotspots löschen. Dadurch wird die für den Verbindungsaufbau benötigte Zeit verkürzt.
- ▶ Bei einigen Hotspots dauert der Verbindungsaufbau länger, das Ende des Verbindungsaufbaus abwarten.
- ▶ Bei Unterbrechung des Verbindungsaufbaus, verfügbare Hotspots erneut aufsuchen und den Verbindungsaufbau wiederholen.

SmartLink

Funktionsweise

SmartLink bietet die Möglichkeit an, zertifizierte Anwendungen eines angeschlossenen mobilen Geräts im Infotainmentbildschirm anzuzeigen und zu bedienen.

Die Zertifizierung kann durch die Verwendung der neuesten Aktualisierung der jeweiligen SmartLink-Anwendung bedingt sein.

Anwendungen sind z. B. für die Zielführung, das Telefonieren, das Musikhören u. Ä. verwendbar.

Das mobile Gerät kann über ein USB-Kabel oder WLAN verbunden werden.

Unterstützte Verbindungstypen

SmartLink unterstützt die folgenden Verbindungstypen.

- ▶ Android Auto.
- ▶ Apple CarPlay.
- ▶ MirrorLink.

Übersichten der SmartLink-Verbindung

Menü anzeigen

› MENU › antippen.

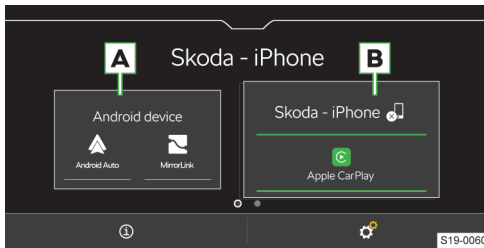

A Früher verbundenes Gerät

B Aktuell verbundenes Gerät

① Anzeige der Informationen zum SmartLink

🔊 Trennung der aktiven Verbindung

⚙️ Einstellungen des Menüs SmartLink

Android Auto

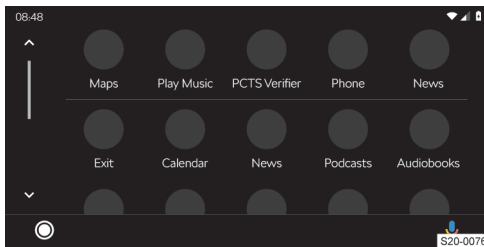

○ Übersicht bezüglich laufender Anwendungen, Telefongespräche, angenommener Textmitteilungen u. Ä.

🗣️ Einschalten der Sprachbedienung (Google Voice)

Apple CarPlay

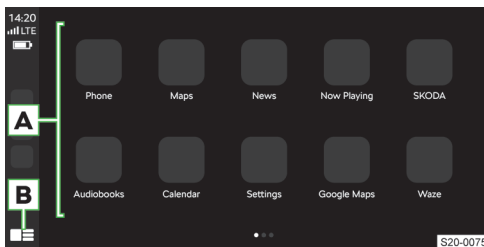

A Liste verfügbarer Anwendungen

B Abhängig von der Betätigungsdauer:

▶ **Antippen:** Rückkehr zum Hauptmenü Apple CarPlay

▶ **Halten:** Einschalten der Sprachbedienung (Siri)

MirrorLink

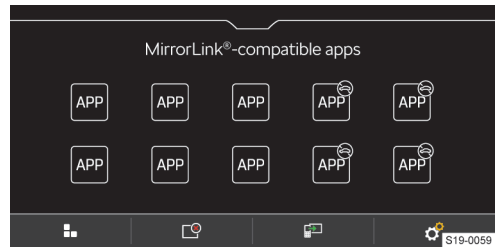

⊖ Bedienung der Anwendung ist während der Fahrt nicht möglich

■ Rückkehr zum Hauptmenü SmartLink

📄 Liste laufender Anwendungen

📱 Anzeige der zuletzt laufenden Anwendung im verbundenen mobilen Gerät

⚙️ Einstellungen

Verbindungsbedingungen

Allgemeine Verbindungsbedingungen

✓ Das mobile Gerät unterstützt den Typ der SmartLink-Verbindung Android Auto, Apple CarPlay oder MirrorLink.

✓ Das mobile Gerät sowie der Typ der SmartLink-Verbindung werden auf dem jeweiligen Markt unterstützt.

✓ Bei einigen verbundenen mobilen Geräten muss das mobile Gerät „entriegelt“ sein.

Bedingungen für Android Auto

✓ Das zu verbindende Gerät muss die Android Auto-Verbindung unterstützen.

Eine Liste von Geräten, unterstützten Regionen und Anwendungen, die die Android Auto-Verbindung unterstützen, ist den Internetseiten der Gesellschaft Google, Inc. zu entnehmen.

✓ Im mobilen Gerät ist die Anwendung Android Auto installiert.

✓ Einige Anwendungen erfordern, dass die Datenverbindung im mobilen Gerät eingeschaltet ist.

Bedingungen für Apple CarPlay

✓ Das zu verbindende Gerät muss die Apple CarPlay-Verbindung unterstützen.

Eine Liste von Geräten, unterstützten Regionen und Anwendungen, die die Apple CarPlay-Verbindung unterstützen, ist den Internetseiten der Gesellschaft Apple Inc zu entnehmen.

✓ Die Sprachbedienung Siri ist eingeschaltet.

✓ Die Datenverbindung ist im mobilen Gerät eingeschaltet.

Bedingungen für MirrorLink

- ✓ Das zu verbindende Gerät muss die MirrorLink-Verbindung unterstützen.
- Eine Liste von Geräten und Anwendungen, die die MirrorLink-Verbindung unterstützen, ist den Internetseiten der Gesellschaft Car Connectivity Consortium® zu entnehmen.
- ✓ Im mobilen Gerät ist die Anwendung MirrorLink installiert.
 - ✓ Einige Anwendungen erfordern, dass die Datenverbindung im angeschlossenen mobilen Gerät eingeschaltet ist.

Bedienung**Bedienung der laufenden MirrorLink-Anwendung**

- Anzeige der Bedienungsflächen unten
- Anzeige der Bedienungsflächen oben
- ☰ Rückkehr zum Hauptmenü MirrorLink

Einschränkung

Einschränkung der WLAN-Verbindung
In einigen Ländern ist die WLAN-Verbindung aus gesetzlichen Gründen eingeschränkt. Beim Passieren der Grenze des betroffenen Landes kann die Verbindung mit dem über WLAN angeschlossenen mobilen Gerät beendet oder eingeschränkt werden.

ℹ Informieren Sie sich über die landesspezifischen gesetzlichen Einschränkungen. Das WLAN ggf. manuell ausschalten.

Einschränkung der SmartLink-Anwendungen während der Fahrt

Aus Sicherheitsgründen ist die Bedienung einiger SmartLink-Anwendungen während der Fahrt nicht oder nur bedingt möglich.

Einschränkung der Navigationsfunktion

Wenn gerade eine Zielführung mittels des Infotainments erfolgt, wird diese durch den Start der Zielführung in der Anwendung Apple CarPlay beendet.

Wenn gerade eine Zielführung in der Anwendung Apple CarPlay erfolgt, wird diese durch den Start der Zielführung mittels des Infotainments beendet.

SmartLink-Einstellungen**Apple CarPlay - Verbindung mittels USB**

- Das Infotainment einschalten.
- Das mobile Gerät einschalten.
- Das mobile Gerät über ein Kabel am vorderen USB-Eingang anschließen.
- Die Verbindung mittels Apple CarPlay wählen.

Apple CarPlay - Verbindung mittels WLAN vom Infotainment aus

- Im mobilen Gerät Apple das Bluetooth® und die Bluetooth®-Sichtbarkeit einschalten.
- **MENU** >  > *Mobile Geräte verwalten* antippen.
- In der angezeigten Liste das gewünschte Gerät mit dem Symbol  aufsuchen und wählen.
- Den Anweisungen im Infotainmentbildschirm folgen und die Bluetooth®-Kopplung bestätigen.
- Wenn ein anderes Gerät mit dem Infotainment verbunden ist, das zu ersetzende Gerät wählen.

Apple CarPlay - Verbindung mittels WLAN vom mobilen Gerät aus

Für den Verbindungsaufbau müssen folgende Bedingungen erfüllt werden.

- ✓ Die iOS-Mindestversion ist 9.
 - ✓ Es ist kein anderes mobiles Gerät mittels SmartLink verbunden.
 - ✓ Im Infotainment ist die WLAN- und Bluetooth®-Funktion eingeschaltet.
 - Im mobilen Gerät die CarPlay-Funktion einschalten.
 - Die Taste  am Multifunktionslenkrad halten.
- Im Infotainmentbildschirm wird eine Meldung bezüglich der Verbindung mit der Bezeichnung der Bluetooth®-Einheit des Infotainments angezeigt.
- Verfügbare Bluetooth®-Geräte im Telefon aufsuchen.
 - Die Bluetooth®-Einheit des Infotainments wählen.
 - Ggf. die PIN bestätigen.
 - Im Infotainmentbildschirm den Verbindungstyp Apple CarPlay wählen.



Apple CarPlay - Verbindungstrennung

- Im Hauptmenü Apple CarPlay die Funktionsfläche „ŠKODA“ antippen.
-  antippen.

Android Auto - Verbindung mittels USB

- Das Infotainment einschalten.
- Das mobile Gerät einschalten.
- Das mobile Gerät über ein Kabel am vorderen USB-Eingang anschließen.
- Die Verbindung mittels Android Auto wählen.

Android Auto - Verbindung mittels WLAN vom Infotainment aus

- **MENU** >  > *Mobile Geräte* antippen.
- Das gewünschte Gerät in der Liste der **verfügbaren Geräte** wählen.
- Das Bluetooth®-Freisprechprofil wählen.
- Die PIN bestätigen, ggf. eingeben und bestätigen.
- Wenn ein anderes Gerät mit dem Infotainment verbunden ist, das zu ersetzende Gerät wählen.
- In der Liste der **bekanntesten Geräte** das gewünschte Gerät mit dem Symbol  wählen.

Android Auto - Verbindungstrennung

- › Im Hauptmenü Android Auto ☺ › „Return to SKODA“ antippen.
- › 📶 antippen.

MirrorLink - Verbindung mittels USB

- › Das Infotainment einschalten.
- › Das mobile Gerät einschalten.
- › Das mobile Gerät über ein Kabel am vorderen USB-Eingang anschließen.
- › Die Verbindung mittels MirrorLink wählen.

MirrorLink - Verbindungstrennung

- › Im Hauptmenü MirrorLink 📱 antippen.
- › 📶 antippen.

Wechsel zu einem anderen Gerät / Verbindungstyp

Das Infotainment ermöglicht den Wechsel zwischen den aktuell verbundenen Geräten oder dem Verbindungstyp.

- › MENU › 📱 antippen.
- › Das gewünschte Gerät oder den Verbindungstyp wählen.

Navigation

Navigationsansagen

Die Zielführung des Infotainments erfolgt mittels grafischer Fahrempfehlungen und Navigationsansagen.

Die Navigationsansagen werden vom Infotainment generiert. Es kann nicht immer eine Verständlichkeit der Ansagen, z. B. Straßen- oder Stadtnamen, gewährleistet werden.

Die letzte Navigationsansage wiederholen

- › ... › 🔄 antippen.

Navigationsansagen ausschalten

- › ... › 🔊 antippen.

Navigationsübersichten

Menü anzeigen

- › MENU › 📶 antippen.

Kartenübersicht

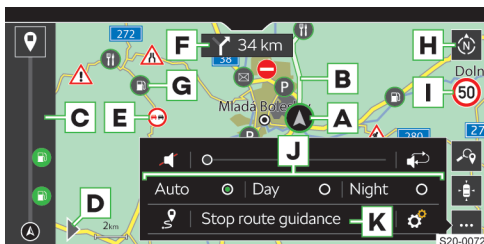

- A** Fahrzeugposition
- B** Route
- C** Routenansicht
- 📍 Zielführung beenden
- D** Menü für die Zieleingabe und Routenansicht anzeigen
- E** Verkehrsbehinderung
- F** Folgende Fahrempfehlung
- G** Sonderziel
- H** Kartenausrichtung ändern
 - ▶ Gegen Norden ausgerichtete 2D-Karte
 - ▶ In Bezug zur Fahrtrichtung ausgerichtete 2D-Karte
 - ▶ In Bezug zur Fahrtrichtung ausgerichtete 3D-Karte

- I** Verkehrszeichen für den betroffenen Routenabschnitt
- 🔍 Ziel suchen

- 📍 Karte auf die Fahrzeugposition zentrieren

⋮ Einstellungsmenü anzeigen

- 🔊 Navigationsansagen ausschalten
- 🔄 Die letzte Navigationsansage wiederholen
- 📄 Standardkarte anzeigen

- J** Karte in Abhängigkeit von der folgenden Einstellung darstellen

- ▶ Auto - Karte im Tag-/Nachtbetrieb abhängig von der aktuell eingeschalteten Fahrzeugbeleuchtung
- ▶ Tag - Karte im Tagbetrieb
- ▶ Nacht - Karte im Nachtbetrieb

- 📍 Die gesamte Route anzeigen

- K** Zielführung beenden

- ⚙️ Einstellungen

Ziel suchen

- › ▶ › 📍 antippen.

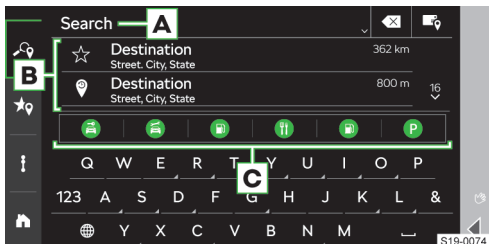

- A** Eingabezeile
- B** Liste der zuletzt gesuchten Ziele
- C** Sonderzielkategorien

- › **Antippen:** nach der gewählten Kategorie suchen
- ✓ Zielliste anzeigen
- ☑ Ziel über die Adresse eingeben / Ziel suchen

Das aufgesuchte Ziel wählen

- › Die Angaben für die Zielsuche eingeben.
 - › Das gewünschte Ziel wählen.
- Es werden Zieldetails mit der Option zum Start der Zielführung angezeigt.

Das über die Adresse eingegebene Ziel wählen

- › ☑ antippen.
- Es wird ein Menü für die Zieleingabe über die Adresse angezeigt.
- › Die benötigten Angaben eingeben.
- Es werden Zieldetails mit der Option zum Start der Zielführung angezeigt.

Liste der gespeicherten Ziele

- › › › ☑ antippen.



- A** Liste der gespeicherten Ziele
- B** Kategorie der gespeicherten Ziele wählen
 - › ☑ - Favoriten
 - › 📍 - letzte Ziele
 - › ☎ - Ziele der Telefonkontakte

Das gespeicherte Ziel wählen

- › Die Kategorie der gespeicherten Ziele wählen.
 - › Das gewünschte Ziel wählen.
- Es werden Zieldetails mit der Option zum Start der Zielführung angezeigt.

Empfohlene Ziele

- › › › 🏠 antippen.

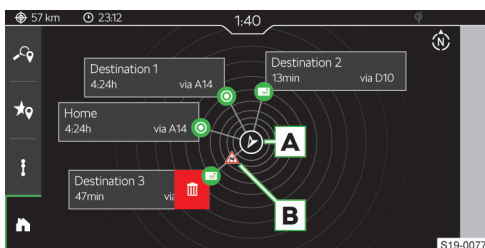

- A** Gegen Norden ausgerichtete Fahrzeugposition
- B** Verkehrsbehinderung
- ☒ Das empfohlene Ziel löschen

In der Ansicht können bis zu 5 empfohlene Ziele der folgenden Kategorien angezeigt werden.

- › Ziel der Heimatadresse.
- › Ziel der Geschäftsadresse.
- › Favoriten.
- › Letzte Ziele.

Die Ausrichtung der Ziele erfolgt entsprechend der Richtung in Bezug zur aktuellen Fahrzeugposition. Bei der Funktionsfläche mit dem Ziel werden Informationen zur voraussichtlichen Fahrzeit zum Ziel angezeigt.

Wenn das Fahrzeug über aktive Online-Dienste verfügt und auf der Route zum Ziel eine Verkehrsbehinderung vorliegt, wird das Symbol einer Verkehrsbehinderung angezeigt.

Das empfohlene Ziel löschen

- › Die Funktionsfläche für das empfohlene Ziel antippen und den Finger nach links ziehen.
- › ☒ antippen.

Ziel durch Antippen des Kartenpunkts wählen

- › Den gewünschten Punkt oder das Symbol des Sonderziels in der Karte antippen.



- A** Zieldetails mit den folgenden möglichen Einstellungen anzeigen
 - › ☆ - Ziel als Favorit speichern
 - › ★ - Favoriten löschen
 - › 🏠 - Ziel als Startpunkt für die Zielführung im Demo-Modus einstellen
- B** Direkte Zielführung starten
- C** Routenberechnung

Routenberechnung

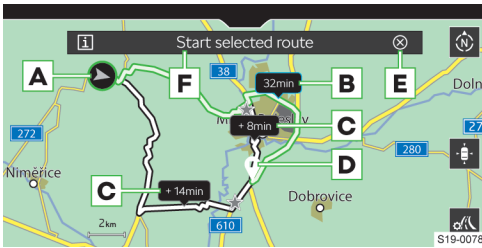

- A** Aktuelle Fahrzeugposition
- B** Vorgeschlagene schnellste Route
- C** Alternativrouten
- D** Zielposition
- E** 15 s Zeit-Countdown vor dem automatischen Start der Zielführung
 - › **Antippen:** Zeit-Countdown unterbrechen
- F** Zielführung starten
 - ⓘ Informationen zur gewählten Route anzeigen
 - ⚙ Parameter für die Routenberechnung einstellen

Routenübersicht

› › › antippen.

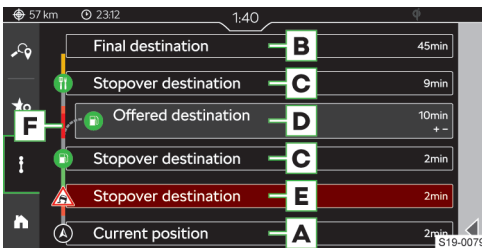

- A** Informationen zur aktuellen Fahrzeugposition
- B** Endgültiges Routenziel
 - Antippen:** die folgenden Menüpunkte sind auswählbar.
 - › In Karte anzeigen
 - › Zielführung stoppen
- C** Vom Infotainment zur Verfügung gestelltes Ziel auf der Route
 - Antippen:** die folgenden Menüpunkte sind auswählbar.
 - › In Karte anzeigen
 - › Zwischenziel hinzufügen
- D** Routen-Zwischenziel
 - Antippen:** die folgenden Menüpunkte sind auswählbar.
 - › In Karte anzeigen
 - › Löschen

- E** Verkehrsbehinderung auf der Route
 - Antippen:** die folgenden Menüpunkte sind auswählbar.
 - › In Karte anzeigen
 - › Umfahren

- F** Routenansicht

Routenziele ändern

In der Routenübersicht ist es möglich, das Ziel und die Zwischenziele untereinander auszuwechseln und somit deren Reihenfolge zu verändern.

- › Die Zeile mit dem gewünschten Ziel halten, bis die Funktionsfläche für das Ziel frei wird.
- › Das Ziel auf die gewünschte Position verschieben und die Funktionsfläche loslassen.

Es erfolgt eine Neuberechnung der Route.

Übersicht über die Verkehrsdichte

Bei aktiven Online-Diensten ŠKODA können in der Routenansicht **F** Informationen zur Verkehrsdichte in Form der folgenden farblich dargestellten Skala angezeigt werden.

Niedrige Dichte — — — — — **Hohe Dichte**

— Die Information zur Verkehrsdichte ist nicht verfügbar

Bedienung mittels Berührung

Gestensteuerung



› Karte verschieben.

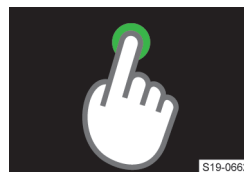

› Ziel durch Antippen des Kartenpunkts eingeben.

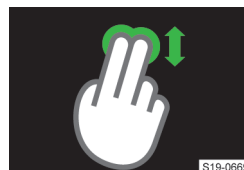

› 2D/3D-Kartendarstellung wechseln.



- ▶ In die Karte hineinzoomen.



- ▶ Aus der Karte herauszoomen.



- ▶ Karte drehen.

Einschränkung

Das Infotainment kann unkorrekte Fahrempfehlungen ausgeben, wenn der Fahrbahnzustand oder die Verkehrslage nicht mit den Navigationsdaten übereinstimmen. Dies kann dazu führen, dass die Zielführung unter Verwendung einer anderen Route erfolgt oder ein Fahrtrichtungswechsel in einer Einbahnstraße vorgeschlagen wird.

Informationen zur Aktualisierung der Navigationsdaten sind bei einem ŠKODA Partner zu erfragen.

Einstellungen

Verkehrsbehinderung umfahren

Wenn die Funktion eingeschaltet ist und das Infotainment vom Online-Verkehrsfunk eine Information bezüglich einer Verkehrsbehinderung auf der Route erhält, erfolgt eine Neuberechnung der Route.

Das Infotainment kann eine Umfahrung der Verkehrsbehinderung in Abhängigkeit von der folgenden Einstellung vorschlagen.

- ▶ ... > > Zielführung > Verkehrsstörungen umfahren antippen.
- ▶ Den gewünschten Menüpunkt wählen.

Informationen zum Ziel / Zwischenziel anzeigen

In der Statuszeile werden Informationen zur Entfernung und Fahrzeit zum Ziel in Abhängigkeit von der folgenden Einstellung angezeigt.

- ▶ ... > > Zielführung > Informationen anzeigen für: antippen.
- ▶ Den gewünschten Menüpunkt für den Zieltyp wählen.

Informationen zur Ankunftszeit im Ziel / Fahrzeit anzeigen

In der Statuszeile werden Informationen zur Fahrzeit in Abhängigkeit von der folgenden Einstellung angezeigt.

- ▶ ... > > Zielführung > Zeitanzeige: antippen.
- ▶ Den gewünschten Menüpunkt wählen.

Anzeige von landesspezifischen Geschwindigkeitsbegrenzungen ein-/ausschalten

Bei eingeschalteter Funktion werden beim Überqueren der Landesgrenze die landesspezifischen Geschwindigkeitsbegrenzungen angezeigt.

- ▶ ... > > Zielführung > Länderinformation bei Grenzübergang antippen.

Anzeige von Verkehrszeichen auf Autobahnen und Schnellstraßen ein-/ausschalten

Bei eingeschalteter Funktion zeigt das Infotainment Verkehrs- und Hinweisschilder auf Autobahnen und Schnellstraßen an.

- ▶ ... > > Zielführung > Hinweisschilder auf Fernverkehrsstraßen antippen.

Tankwarnung ein-/ausschalten

Wenn die Funktion eingeschaltet ist und der Kraftstoffvorrat den Reservebereich erreicht, erscheint eine Warnmeldung mit der Option, die nächstgelegene Tankstelle aufzusuchen.

- ▶ ... > > Zielführung > Tankwarnung antippen.

Warnung bei Geschwindigkeitsüberschreitung ein-/ausschalten

- ▶ ... > > Zielführung > Verkehrszeichen antippen.
- ▶ Die Hinweisart sowie den Wert für die Überschreitung der zulässigen Geschwindigkeit einstellen.

Einstellungen für den Anhängerbetrieb

Für die Berechnung der richtigen Route für den Anhängerbetrieb die Anhängerberücksichtigung einschalten.

- ▶ ... > > Zielführung > Anhänger > Anhänger berücksichtigen antippen.

Für die richtige Berechnung der Routenzeit die Höchstgeschwindigkeit für den Anhängerbetrieb einstellen.

- ▶ ... > > Zielführung > Anhänger > Höchstgeschwindigkeit für Anhänger antippen.
- ▶ Die Höchstgeschwindigkeit für den Anhänger einstellen.

Navigationsansagen einstellen

- ▶ ... > > Navigationsansagen antippen.
- ▶ Den gewünschten Menüpunkt wählen und einstellen.

Bevorzugte Sonderzielkategorien anzeigen

Bevorzugte Sonderzielkategorien werden in der Karte angezeigt und bei der Zielsuche zur Verfügung gestellt.

- › ... >  > Grundfunktionen > Bevorzugte Sonderziel-Kategorien festlegen antippen.
- › Bevorzugte Kategorien einstellen.

Heimatadresse einstellen

Das definierte Ziel der Heimatadresse wird in der Übersicht empfohlener Ziele angezeigt.

- › ... >  > Grundfunktionen > Privatadresse eingeben antippen.

Geschäftsadresse einstellen

Das definierte Ziel der Geschäftsadresse wird in der Übersicht empfohlener Ziele angezeigt.

- › ... >  > Grundfunktionen > Geschäftsadresse eingeben antippen.

Demo-Modus ein-/ausschalten

Im Demo-Modus wird die Zielführung vom Startpunkt des Demo-Modus zum gewählten Ziel simuliert.

Bei eingeschalteter Funktion gibt das Infotainment vor dem Start der Zielführung die Frage aus, ob die Zielführung auf normale Weise oder im Demo-Modus erfolgen soll.

- › ... >  > Grundfunktionen > Demo-Modus antippen.

Startpunkt des Demo-Modus definieren

- › Das gewünschte Ziel wählen oder aufsuchen, das zum Startpunkt des Demo-Modus werden soll.
- › In den angezeigten Zieldetails *Mehr* >  antippen.

Aktualisierung der Navigationsdatenbank

Informationen zur Aktualisierung der Navigationsdatenbank sind bei einem ŠKODA Partner zu erfragen.

Automatische Aktualisierung

Das Infotainment führt automatisch eine Aktualisierung durch, wenn die folgenden Bedingungen erfüllt sind.

- ✓ Die Online-Dienste „Infotainment Online“ sind aktiviert.
- ✓ Es ist eine Aktualisierung der Navigationsdatenbank für die aktuelle Fahrzeugposition oder das Routenziel verfügbar.

Version der Navigationsdatenbank ermitteln

- › MENU >  > Systeminformationen antippen.

Online-Dienste**ŠKODA Connect****Vorschriften**

Rechte und Pflichten der Vertragsparteien in Bezug auf die Bereitstellung dieser Dienste werden in einer eigenständigen Vereinbarung geregelt. Aktuelle rechtliche Dokumente bezüglich der ŠKODA Connect-Dienste sind dem ŠKODA Connect Portal sowie der Anwendung ŠKODA Connect zu entnehmen.

Funktionsweise

Die ŠKODA Connect-Dienste bieten die Möglichkeit an, das Fahrzeug mit der Online-Welt zu verbinden. Diese stellen somit eine Erweiterung der Fahrzeug- und Infotainment-Funktionen dar.

Die ŠKODA Connect-Dienste gehören nicht zum Ausstattungsumfang des Fahrzeugs. Diese werden gesondert auf der Internetseite ŠKODA Connect Portal, in der Anwendung ŠKODA Connect oder im Infotainment bestellt, wenn das Infotainment dies ermöglicht.

Das Angebot von ŠKODA Connect-Diensten ist vom Fahrzeugtyp und von dessen Ausstattung, vom Infotainment sowie länderspezifisch abhängig.

Internetseite ŠKODA Connect

Die Internetseite ŠKODA Connect enthält z. B. aktuelle Informationen zu den ŠKODA Connect-Diensten, den Verweis auf das ŠKODA Connect Portal oder die Option, die Anwendung ŠKODA Connect herunterzuladen.

Die Internetseite wird nach dem Einlesen des folgenden QR-Codes oder des Verweises geöffnet.

 <http://go.skoda.eu/skoda-connect>

**Internetseite ŠKODA Connect Portal**

Die Internetseite ŠKODA Connect Portal ermöglicht z. B. die Benutzerregistrierung, die Bestellung der ŠKODA Connect-Dienste, die Dienstverwaltung oder den Fernzugriff auf das Fahrzeug.

Die Internetseite wird nach dem Einlesen des folgenden QR-Codes oder des Verweises geöffnet.

 <http://go.skoda.eu/connect-portal>



Anwendung ŠKODA Connect

Die Anwendung ŠKODA Connect ermöglicht z. B. die Benutzerregistrierung, die Bestellung der ŠKODA Connect-Dienste oder den Fernzugriff auf das Fahrzeug.

Die Anwendung kann nach dem Einlesen des folgenden QR-Codes oder des Verweises in das mobile Gerät heruntergeladen werden.

<http://go.skoda.eu/skodaconnectapp>



Bedingungen

Nutzungsbedingungen der ŠKODA Connect-Dienste

Gilt für das Infotainment Swing.

- ✓ Im Fahrzeug ist ein Benutzer registriert.
- ✓ Die ŠKODA Connect-Dienste sind aktiv.
- ✓ Ein angemeldeter Benutzer ist berechtigt, die ŠKODA Connect-Dienste zu nutzen.
- ✓ Die eingestellte Schutzzebene für die Versendung personenbezogener Daten ermöglicht die Nutzung der ŠKODA Connect-Dienste.

Nutzungsbedingungen der ŠKODA Connect-Dienste

Gilt für das Infotainment Bolero, Amundsen und Columbus.

- ✓ Im Fahrzeug ist ein Hauptnutzer registriert.
- ✓ Die ŠKODA Connect-Dienste sind aktiv.
- ✓ Ein aktuell angemeldeter Benutzer ist berechtigt, die ŠKODA Connect-Dienste zu nutzen.
- ✓ Die eingestellte Schutzzebene für die Versendung personenbezogener Daten ermöglicht die Nutzung der ŠKODA Connect-Dienste.

Verfügbarkeit der ŠKODA Connect-Dienste

Die Verfügbarkeit ist von den folgenden Bedingungen abhängig.

- ▶ Mobilfunknetze, über die die Verbindung zu den ŠKODA Connect-Diensten sichergestellt ist, sind verfügbar.
 - ▶ Die Verfügbarkeit, die Funktionsfähigkeit, die Verbindungsgeschwindigkeit sowie die Technologie des Mobilfunknetzes können in den jeweiligen Ländern unterschiedlich sein und sind vom Mobilfunknetzbetreiber abhängig.
 - ▶ In Bereichen mit unzureichendem Signal, z. B. in Tiefgaragen, kann die Funktion eingeschränkt sein.

- ▶ Die ŠKODA Connect-Dienste sind für Ihr Fahrzeug, das Infotainment sowie das jeweilige Land verfügbar.
- ▶ Die Verfügbarkeit kann auf der folgenden Internetseite ŠKODA Connect geprüft werden.

<http://go.skoda.eu/skoda-connect-availability>



Verfügbarkeitsstatus der ŠKODA Connect-Dienste

Die Verfügbarkeit der Dienste wird durch die Verfärbung des Symbols  in der Statusleiste im Infotainmentbildschirm angezeigt.

- ▶ **Weiß** - die ŠKODA Connect-Dienste sind verfügbar.
- ▶ **Grau** - die ŠKODA Connect-Dienste sind nicht verfügbar.

Benutzerregistrierung und Aktivierung der ŠKODA Connect-Dienste

Funktionsweise

Gilt für das Infotainment Swing.

Durch die Benutzerregistrierung erhalten Sie das Benutzerkonto ŠKODA ID, das in allen ŠKODA-Anwendungen und -Diensten genutzt werden kann.

Die Benutzerregistrierung der ŠKODA Connect-Dienste kann an den folgenden Stellen erfolgen.

- ▶ Internetseite ŠKODA Connect Portal.
- ▶ Anwendung ŠKODA Connect.

Gilt für das Infotainment Bolero, Amundsen und Columbus.

Durch die Benutzerregistrierung erhalten Sie das Benutzerkonto ŠKODA ID, das in allen ŠKODA-Anwendungen und -Diensten genutzt werden kann.

Die Benutzerregistrierung der ŠKODA Connect-Dienste kann an den folgenden Stellen erfolgen.

- ▶ Internetseite ŠKODA Connect Portal.
- ▶ Anwendung ŠKODA Connect.
- ▶ Infotainment, wenn es diese Funktion unterstützt.

 Bei der Registrierung erstellen Sie eine S-PIN. Sie brauchen die S-PIN für die Anmeldung zu bestimmten ŠKODA Connect-Diensten sowie für die Anmeldung zum geschützten Benutzerkonto.

Einstellungen

Benutzerregistrierung

Gilt für das Infotainment Swing.

Die Benutzerregistrierung sowie die Aktivierung der Online-Dienste ŠKODA Connect erfolgen auf der Internetseite ŠKODA Connect Portal oder in der Anwendung ŠKODA Connect.

i Um die Benutzerregistrierung fertigzustellen, ist der Zugriff auf die bei der Registrierung eingegebene E-Mail-Box erforderlich.

Aktivierung der Online-Dienste

Gilt für das Infotainment Swing.

Um die Online-Dienste ŠKODA Connect zu aktivieren, wie folgt vorgehen.

- › Die Zündung sowie das Infotainment einschalten.
- › Das folgende Menü wählen.

MENU >  > ŠKODA Connect (Online-Dienste) > Registrierung.



- › Die bei der Benutzer- und Fahrzeugregistrierung auf der Internetseite ŠKODA Connect Portal oder in der Anwendung ŠKODA Connect erhaltene Registrierungs-PIN eingeben und bestätigen.
- › Die Einblendung der Meldung bezüglich der Fertigstellung der Registrierung abwarten.
- › Eventuelle Meldungen im Bildschirm bestätigen.

Benutzer im Infotainment registrieren

Gilt für das Infotainment Bolero, Amundsen und Columbus.

- › Das Infotainment einschalten und im angezeigten Begrüßungsfenster *Nutzer wechseln* > *Registrieren* antippen und den Anweisungen im Bildschirm folgen.

Oder:

- › **MENU** >  >  > *Registrieren* antippen und den Anweisungen im Bildschirm folgen.

i Um die Benutzerregistrierung fertigzustellen, ist der Zugriff auf die bei der Registrierung eingegebene E-Mail-Box erforderlich.

ŠKODA Connect-Dienste bei der Registrierung des Hauptnutzers aktivieren

Gilt für das Infotainment Bolero, Amundsen und Columbus.

Nach der Registrierung des Hauptnutzers erfolgt vom Infotainment eine Aufforderung, die ŠKODA Connect-Dienste zu aktivieren.

Für die Fertigstellung der Aktivierung ist es notwendig, zwei Original-Fahrzeugschlüssel bei sich zu haben.

- › Den Anweisungen im Infotainmentbildschirm folgen.

ŠKODA Connect-Dienste eines anderen angemeldeten Benutzers aktivieren

Gilt für das Infotainment Bolero, Amundsen und Columbus.

- › **MENU** >  >  > *Hauptnutzer werden* antippen.

- › Den Anweisungen im Infotainmentbildschirm folgen.

Einstellung des Schutzes personenbezogener Daten

Personenbezogene Daten

Personenbezogene Kundendaten werden seitens ŠKODA AUTO im Einklang mit den Vorgaben der allgemein verbindlichen gesetzlichen Bestimmungen gesammelt, verarbeitet und genutzt.

Die aktuelle Erklärung zum Schutz personenbezogener Daten ist der folgenden Internetseite zu entnehmen.

 <http://www.skoda-auto.com/other/personal-data>



Als Vertragspartei in Bezug auf die Nutzung der ŠKODA Connect-Dienste müssen Sie den Schutz personenbezogener Daten sowie das Recht auf Privatsphäre sicherstellen.

Informieren Sie den Fahrzeugbenutzer sowie die Mitfahrer darüber, dass das Fahrzeug Benutzerdaten übermittelt und Lokalisierungsdienste nutzt. Durch die Nichtinformierung können die Rechte der Fahrzeugbenutzer sowie der Mitfahrer verletzt werden.

Zu den Lokalisierungsdiensten gehören z. B. Informationen über die letzte Parkposition, eine Gebietsbenachrichtigung oder eine Geschwindigkeitsbenachrichtigung.

Wenn die Mitfahrer mit der Nutzung der Lokalisierungsdienste nicht einverstanden sind, schalten Sie die Dienste aus, indem Sie die jeweilige Schutzebene personenbezogener Daten einstellen.

Funktionsweise

Bei der Verwendung der ŠKODA Connect-Dienste werden Benutzer- und Fahrzeugdaten sowie Informationen der Lokalisierungsdienste versendet.

Die Versendung wird durch die Einstellung der Schutzebene personenbezogener Daten beeinflusst.

Gilt für das Infotainment Bolero, Amundsen und Columbus.

Die eingestellte Schutzebene personenbezogener Daten beeinflusst die Datenübertragung mittels eSIM.

Die Datenübertragung eines mittels WLAN verbundenen Geräts ist davon nicht betroffen.

Einstellungen

Die rechtlich geforderten Dienste, z. B. Notruf, können nicht ausgeschaltet werden.

Jeder Fahrzeugbenutzer kann die Schutzebene personenbezogener Daten einstellen.

Für die vollständige Funktion einiger ŠKODA Connect-Dienste werden aktivierte Lokalisierungsdienste benötigt.

Gilt für das Infotainment Bolero, Amundsen und Columbus.

Die Schutzebene personenbezogener Daten ist mit dem Benutzerkonto verbunden. Diese wird nach der Anmeldung des Benutzers entsprechend der zuletzt eingestellten Ebene eingestellt.

Einstellung im Bedienungszentrum

Gilt für das Infotainment Swing.

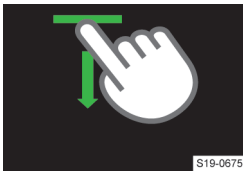

S19-0675

› Das Infotainment-Bedienungszentrum öffnen, indem die Leiste im oberen Bildschirmbereich gedrückt gehalten und nach unten gezogen wird.

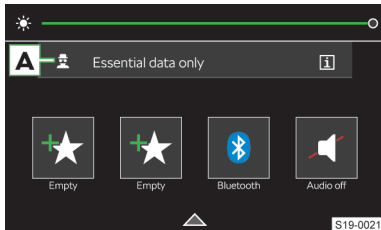

S19-0021

Anzeigebeispiel im Infotainment Swing

A Durch Antippen des Symbols wird ein Menü für die Einstellung der Schutzebene personenbezogener Daten angezeigt.

① Ausführliche Informationen zu den Schutzebenen personenbezogener Daten

Einstellung im Bedienungszentrum

Gilt für das Infotainment Bolero, Amundsen und Columbus.



S19-0675

› Das Infotainment-Bedienungszentrum öffnen, indem die Leiste im oberen Bildschirmbereich gedrückt gehalten und nach unten gezogen wird.

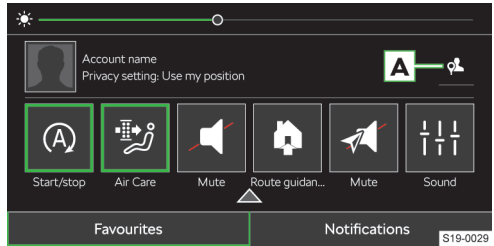

S19-0029

Anzeigebeispiel im Infotainment Amundsen

A Durch Antippen des Symbols wird ein Menü für die Einstellung der Schutzebene personenbezogener Daten angezeigt.

Schutzebene personenbezogener Daten einstellen

Gilt für das Infotainment Swing.

- › **MENU** > > ŠKODA Connect (Online-Dienste) > Privatsphäre und Dienste antippen.
- › Die gewünschte Schutzebene personenbezogener Daten einstellen.

Einstellung in der Benutzerverwaltung

Gilt für das Infotainment Bolero, Amundsen und Columbus.

- › **MENU** > > > Privatsphäre und Diensteverwaltung antippen.
- › Die gewünschte Schutzebene personenbezogener Daten einstellen.

Maximale Privatsphäre

Gilt für das Infotainment Swing.

- ▶ Alle ŠKODA Connect-Dienste außer den gerade benötigten Diensten sind ausgeschaltet.
- ▶ Alle Lokalisierungsdienste sind ausgeschaltet. Die Information zur Fahrzeugposition wird nicht geteilt.

Maximale Privatsphäre

Gilt für das Infotainment Bolero, Amundsen und Columbus.

- ▶ Alle ŠKODA Connect-Dienste außer den gerade benötigten Diensten sind ausgeschaltet.
- ▶ Alle Lokalisierungsdienste sind ausgeschaltet. Die Information zur Fahrzeugposition wird nicht geteilt.
- ▶ Die Informationsübertragung mittels eSim ist ausgeschaltet.
- ▶ Es sind keine Online-Aktualisierungen verfügbar.

Kein Standort

Gilt für das Infotainment Swing.

- ▶ Alle Lokalisierungsdienste ŠKODA Connect sind ausgeschaltet. Die Information zur Fahrzeugposition wird nicht geteilt.

Kein Standort

Gilt für das Infotainment Bolero, Amundsen und Columbus.

- ▶ Alle Lokalisierungsdienste ŠKODA Connect sind ausgeschaltet. Die Information zur Fahrzeugposition wird nicht geteilt.
- ▶ Die Informationsübertragung mittels eSim ist eingeschaltet.
- ▶ Alle Funktionen, für die eine Verbindung mittels eSIM benötigt wird, sind aktiv.

📍 Standort nutzen

Gilt für das Infotainment Swing.

- ▶ Die Lokalisierungsdienste ŠKODA Connect sind eingeschaltet. Die Information zur Fahrzeugposition wird keinen anderen Personen bereitgestellt.
- ▶ Die Informationen zur Fahrzeugposition sind auf den Internetseiten ŠKODA Connect Portal und in der Anwendung ŠKODA Connect nicht zugänglich.

📍 Standort nutzen

Gilt für das Infotainment Bolero, Amundsen und Columbus.

- ▶ Die Lokalisierungsdienste ŠKODA Connect sind eingeschaltet. Die Information zur Fahrzeugposition wird keinen anderen Personen bereitgestellt.
- ▶ Die Informationen zur Fahrzeugposition sind auf den Internetseiten ŠKODA Connect Portal und in der Anwendung ŠKODA Connect nicht zugänglich.
- ▶ Die Informationsübertragung mittels eSim ist eingeschaltet.
- ▶ Alle Funktionen, für die eine Verbindung mittels eSIM benötigt wird, sind aktiv.

📍 Standort teilen

Gilt für das Infotainment Swing.

- ▶ Die Lokalisierungsdienste ŠKODA Connect sind eingeschaltet. Die Information zur Fahrzeugposition ist für alle Dienste verfügbar, für deren Funktion die Kenntnis der Fahrzeugposition benötigt wird.
- ▶ Die Informationen zur Fahrzeugposition sind auf den Internetseiten ŠKODA Connect Portal und in der Anwendung ŠKODA Connect zugänglich.

📍 Standort teilen

Gilt für das Infotainment Bolero, Amundsen und Columbus.

- ▶ Die Lokalisierungsdienste ŠKODA Connect sind eingeschaltet. Die Information zur Fahrzeugposition ist für alle Dienste verfügbar, für deren Funktion die Kenntnis der Fahrzeugposition benötigt wird.
- ▶ Die Informationen zur Fahrzeugposition sind auf den Internetseiten ŠKODA Connect Portal und in der Anwendung ŠKODA Connect zugänglich.
- ▶ Die Informationsübertragung mittels eSim ist eingeschaltet.
- ▶ Alle Funktionen, für die eine Verbindung mittels eSIM benötigt wird, sind aktiv.

Erfassung anonymisierter Daten

Gilt für das Infotainment Bolero, Amundsen und Columbus.

Bei eingestellter Schutzebene personenbezogener Daten 📍 Standort nutzen und 📍 Standort teilen kann das Fahrzeug anonymisierte Daten erfassen und versenden, um die Dienste ausgewählter Dritter zu verbessern.

Es handelt sich ausschließlich um anonymisierte Daten ohne eine beliebige Verbindung zum konkreten Fahrzeug, zum Fahrzeughalter oder zum weiteren berechtigten Nutzer.

Benutzerverwaltung

Was soll beachtet werden

Gilt für das Infotainment Bolero, Amundsen und Columbus.

Beim Kauf eines älteren Fahrzeugs mit den ŠKODA Connect-Diensten kann es sein, dass die Dienste aktiv sind und der Hauptnutzer der Vorbesitzer des Fahrzeugs ist. Der Vorbesitzer kann weiterhin die Möglichkeit haben, die Fahrzeugfunktionen zu steuern und Informationen zu den Benutzern sowie zum Fahrzeug zu erhalten.

Deshalb empfehlen wir, den vorherigen Hauptnutzer zu entfernen. Melden Sie sich anschließend mit dem eigenen Benutzerkonto an und stellen Sie sich als Hauptnutzer des Fahrzeugs ein.

Wenn Sie die Registrierung eines neuen Benutzers durchführen und sich selbst während der Registrierung als Hauptnutzer wählen, wird der vorherige Hauptnutzer automatisch überschrieben.

[i] Durch die Einstellung der Schutzebene personenbezogener Daten können die Arten der zu versendenden Benutzer- und Fahrzeuginformationen beeinflusst werden.

Funktionsweise

Gilt für das Infotainment Bolero, Amundsen und Columbus.

Benutzerkonten

Die Benutzerverwaltung zeigt die Konten der zuletzt aktiven Benutzer an. In der Benutzerverwaltung sind folgende Tätigkeiten durchführbar.

- ▶ Benutzerkonto wählen.
- ▶ Benutzer registrieren.
- ▶ ŠKODA Connect-Dienste aktivieren.
- ▶ Benutzerkonten hinzufügen und entnehmen.
- ▶ Hauptnutzer einstellen.
- ▶ Kontosicherung einstellen.

Übersicht

Gilt für das Infotainment Bolero, Amundsen und Columbus.

Hauptnutzer

Der Hauptnutzer stellt einen registrierten Benutzer mit aktivierten ŠKODA Connect-Diensten und einem Fahrzeug dar, das seinem Konto zugeordnet ist.

Der Hauptnutzer kann die Personalisierungsfunktion in vollem Umfang nutzen.

Der Hauptnutzer hat die volle Kontrolle über die Einstellung und Bedienung des Fahrzeugs.

Sämtliche Einstellungen werden im persönlichen Online-Konto des Hauptnutzers gespeichert.

Benutzer mit dem Online-Konto ŠKODA Connect

Der Benutzer wurde nicht vom Hauptnutzer gewählt, besitzt jedoch sein eigenes Online-Konto ŠKODA Connect.

Der Benutzer kann die Personalisierungsfunktion in vollem Umfang nutzen.

Sämtliche Einstellungen werden im persönlichen Online-Konto des angemeldeten Benutzers gespeichert.

Gast

Das Gastkonto ist anonym und wird in keiner Weise mit den ŠKODA Connect-Diensten synchronisiert.

Alle Einstellungsänderungen in Verbindung mit diesem Konto bleiben ausschließlich im Fahrzeug gespeichert.

Bedingungen

Gilt für das Infotainment Bolero, Amundsen und Columbus.

Für eine unbegrenzte Nutzung der Verwaltung der Benutzerkonten und deren Synchronisierung mit Online-Konten müssen die folgenden Bedingungen erfüllt sein.

- ✓ Im Infotainment ist ein Hauptnutzer mit aktiven ŠKODA Connect-Diensten registriert.
- ✓ Die ŠKODA Connect-Dienste sind verfügbar.

Bedienung

Gilt für das Infotainment Bolero, Amundsen und Columbus.

Benutzer anmelden

Beim Einschalten der Zündung und des Infotainments wird der einleitende Anmeldebildschirm zum zuletzt verwendeten Benutzerkonto angezeigt.

[i] Der einleitende Anmeldebildschirm kann nicht übersprungen werden. Ohne Anmeldung kann das Infotainment nicht verwendet werden.

- Die Anmeldung bestätigen.

Wenn Sie sich zu einem geschützten Benutzerkonto anmelden, die S-PIN eingeben und die Anmeldung bestätigen.

Oder:

- Den Menüpunkt für den Benutzerwechsel wählen.
Es wird ein Menü mit verfügbaren Benutzern angezeigt.
- Das gewünschte Konto wählen.
- Wenn Sie sich zu einem geschützten Benutzerkonto anmelden, die S-PIN eingeben und die Anmeldung bestätigen.

Oder:

- Den Menüpunkt für den Benutzerwechsel wählen.
Es wird ein Menü mit verfügbaren Benutzern angezeigt.
- Wenn Sie ein neuer Benutzer sind, *Neuer Nutzer* für die Anmeldung des Benutzers antippen.
- Den Anweisungen im Infotainmentbildschirm folgen.

Zum geschützten Benutzerkonto anmelden

Einige Benutzerkonten können geschützt sein. Geschützte Konten sind in der Benutzerliste mit dem Symbol **Ⓐ** versehen.

Für die **Anmeldung** zum geschützten Benutzerkonto ist die S-PIN erforderlich, die beim Errichten des Benutzerkontos auf der Webseite ŠKODA Connect Portal, in der Anwendung ŠKODA Connect oder bei der Benutzerregistrierung im Infotainment erstellt wurde.

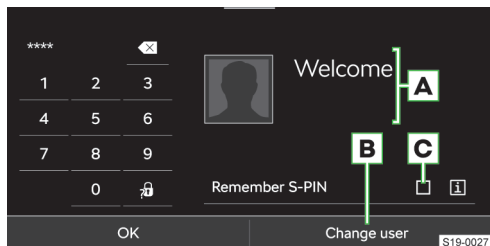

- A** Benutzername
- B** Ausschalten der Anmeldung zum Konto mithilfe der S-PIN
- C** Anzeige der Benutzerkontoverwaltung
 - [i]** Anzeige der Informationen zur S-PIN
 - Ⓐ** Anzeige der Informationen zur Wiederherstellung der S-PIN
 - [i]** Die Verifikation des Benutzers durch die Eingabe der S-PIN kann im Menüpunkt **MENU** > **Ⓐ** > **⚙** > *Nutzerprofil schützen* > *Nutzerprofil mit S-PIN schützen aus-/eingeschaltet* werden.

S-PIN wiederherstellen

Die Wiederherstellung der eigenen S-PIN ist auf der Internetseite ŠKODA Connect Portal oder in der Anwendung ŠKODA Connect möglich.

- › Nach der Wiederherstellung der S-PIN registrieren Sie sich erneut für die korrekte Funktion der Anwendung ŠKODA Connect im Fahrzeug als Hauptnutzer.
- › Wenn Sie Hauptnutzer in mehreren Fahrzeugen sind, registrieren Sie sich erneut in jedem Fahrzeug.

Benutzer abmelden

Beim Ausschalten der Zündung wird der Abmeldebildschirm angezeigt, in dem ausgewählte Fahrzeuginformationen angesehen werden können.

Nach Ablauf des Zeitintervalls wird der Abmeldebildschirm ausgeschaltet und der Benutzer wird automatisch abgemeldet.

Einstellungen

Gilt für das Infotainment Bolero, Amundsen und Columbus.

Benutzerverwaltung

- › MENU › 👤 antippen.

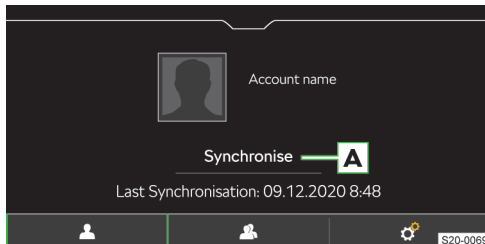

- 👤 Details des aktuell gewählten Benutzers
 - ▶ 👤 - Ein durch die S-PIN geschütztes Benutzerkonto
- 👤 Wechsel zu einem anderen Benutzer / Eingabe eines neuen Benutzers
- ⚙️ Einstellungen
- A** Online-Synchronisierung des Benutzerkontos mit der Information zur letzten Synchronisierung

Hauptnutzer werden

- › MENU › 👤 › ⚙️ › Hauptnutzer werden antippen und den Anweisungen im Bildschirm folgen.

Benutzer löschen

- › Zur Anzeige der Benutzerkonten MENU › 👤 › ⚙️ › Nutzer löschen antippen.
- › Zum Löschen des Benutzers den Benutzer wählen und den Löschvorgang bestätigen.

I Durch das Löschen des Hauptnutzerkontos werden die Mitbenutzerkonten mit gelöscht.

Das aktuelle Benutzerkonto löschen

- › MENU › 👤 › ⚙️ › Nutzerprofil löschen antippen.
- › Den Löschvorgang bestätigen.

Alle Benutzer löschen

Durch das Zurücksetzen des Infotainments auf Werkseinstellungen werden alle Benutzerkonten gelöscht.

- › Die Zündung sowie das Infotainment einschalten.
- › MENU › ⚙️ antippen.
- › Auf Werkseinstellungen zurücksetzen wählen und das Zurücksetzen bestätigen.

I Um das erfolgreiche Zurücksetzen auf Werkseinstellungen zu prüfen, empfehlen wir, das Löschen der Benutzerkonten sowie des Hauptnutzerkontos zu prüfen.

Benutzerkonto

Was soll beachtet werden

Gilt für das Infotainment Swing.

Beim Kauf eines älteren Fahrzeugs mit den ŠKODA Connect-Diensten kann es sein, dass die Dienste aktiv sind und der Benutzer der Vorbesitzer des Fahrzeugs ist. Der Vorbesitzer kann weiterhin die Möglichkeit haben, die Fahrzeugfunktionen zu steuern und Informationen zum Benutzer sowie zum Fahrzeug zu erhalten.

Deshalb empfehlen wir, den vorherigen Benutzer zu entfernen. Melden Sie sich anschließend mit dem eigenen Benutzerkonto.

Wenn Sie die Registrierung eines neuen Benutzers durchführen, wird der vorherige Benutzer automatisch überschrieben.

Bedingungen

Gilt für das Infotainment Swing.

Für die Benutzerkontoverwaltung ist die Verfügbarkeit der ŠKODA Connect-Dienste unentbehrlich.

Einstellungen

Gilt für das Infotainment Swing.

Benutzer löschen

- › Die Zündung sowie das Infotainment einschalten.
- › Das folgende Menü wählen.

MENU › ⚙️ › ŠKODA Connect (Online-Dienste) › Registrierung.

- › Halter löschen › Löschen antippen.
- › Den Löschvorgang bestätigen.

I Durch das Löschen des registrierten Fahrzeugs im Benutzerkonto auf der Internetseite ŠKODA Connect Portal wird der Benutzer auch im Infotainment gelöscht.

Benutzer wechseln

- › Die Zündung sowie das Infotainment einschalten.
- › Das folgende Menü wählen.

- MENU** >  > ŠKODA Connect (Online-Dienste) > Registrierung.
- > Neuer Halter > Halterwechsel antippen.
 - > Den bei der Registrierung des neuen Benutzers und bei der Fahrzeugregistrierung auf der Internetseite ŠKODA Connect Portal erhaltenen Registrierungs-PIN-Code eingeben und bestätigen.
 - > Ggf. den Wechsel durch Antippen von *Hauptnutzer ändern* bestätigen.

Personalisierung

Verwendungszweck

Gilt für das Infotainment Bolero, Amundsen und Columbus.

Der Personalisierungsdienst ermöglicht es, Fahrzeuginstellungen einzustellen, zu speichern und wiederherzustellen.

Der Personalisierungsdienst ist mit den Benutzerkonten verbunden. Jede Änderung der eingestellten personalisierten Funktionen wird automatisch im aktiven Benutzerkonto gespeichert.



Wenn sich das Fahrzeug in Reichweite eines vertraglichen Mobilfunknetzes befindet, werden personalisierbare Einstellungen nach dem Ausschalten der Zündung im Online-Benutzerkonto ŠKODA ID gespeichert.

Mit der Anmeldung zum Benutzerkonto in einem anderen Fahrzeug der Marke ŠKODA werden die mit dem Benutzerkonto verbundenen personalisierbaren Funktionen fahrzeugtyp-, ausstattungs- und infotainmentabhängig eingestellt.

Einstellungen

Gilt für das Infotainment Bolero, Amundsen und Columbus.

Personalisierungsdienst aus-/einschalten

- > **MENU** >  >  > *Privatsphäre und Dienstverwaltung* antippen.
- > In der angezeigten Liste der Online-Dienste den Dienst **Personalisierung** wählen.
- > Den Dienst aus-/einschalten.

Verwaltung der Online-Dienste

Verwendungszweck

In der Dienstverwaltung sind folgende Tätigkeiten durchführbar.

- ▶ Schutz personenbezogener Daten einstellen.
- ▶ Liste der verfügbaren Dienste anzeigen.
- ▶ Informationen zum Zustand der Dienste erhalten.

- ▶ Informationen zur Gültigkeitsdauer der Dienste erhalten.
- ▶ Verwendung der Dienste ein-/ausschalten.

Verbindungszustand der Online-Dienste

Der Verbindungszustand der Online-Dienste ŠKODA Connect wird durch ein Symbol in der Statusleiste im Infotainmentbildschirm angezeigt.



- A** Die Online-Dienste ŠKODA Connect sind verfügbar.
- B** Die Online-Dienste ŠKODA Connect sind nicht verfügbar.
- C** Eingestellte Schutzebene personenbezogener Daten

-  Maximale Privatsphäre
-  Kein Standort
-  Standort nutzen
-  Standort teilen

Bedingungen

Gilt für das Infotainment Swing.

- ✓ Im Infotainment ist ein Benutzer mit aktiven ŠKODA Connect-Diensten registriert.
- ✓ Die ŠKODA Connect-Dienste sind verfügbar.

Gilt für das Infotainment Bolero, Amundsen und Columbus.

- ✓ Im Infotainment ist ein Hauptnutzer mit aktiven ŠKODA Connect-Diensten registriert.
- ✓ Die ŠKODA Connect-Dienste sind verfügbar.

Bedienung



Liste der Online-Dienste anzeigen

Gilt für das Infotainment Swing.

- > **MENU** >  > ŠKODA Connect (Online-Dienste) > *Privatsphäre und Dienste* antippen.

Liste der Online-Dienste anzeigen

Gilt für das Infotainment Bolero, Amundsen und Columbus.

- › MENU >  >  > Privatsphäre und Dienstverwaltung antippen.

Detail des Dienstes anzeigen

Gilt für das Infotainment Swing.

- › In der Liste der Dienste den gewünschten Dienst wählen.

Das Detail des Dienstes kann folgende Informationen und Funktionen enthalten.

- ▶ Zustand des Dienstes.
- ▶ Grund dafür, warum der Dienst nicht verfügbar ist.
- ▶ Ablaufdatum der Gültigkeit des Dienstes.
- ▶ Ein-/Ausschalten der Verwendung des Dienstes.

Detail des Dienstes anzeigen

Gilt für das Infotainment Bolero, Amundsen und Columbus.

- › In der Liste der Online-Dienste den gewünschten Dienst wählen.

Das Detail des Dienstes kann folgende Informationen und Funktionen enthalten.

- ▶ Zustand des Dienstes.
- ▶ Grund dafür, warum ein Dienst nicht verfügbar ist, oder von wem dieser ausgeschaltet wurde.
- ▶ Bezeichnung der Gruppe der Online-Dienste, in der der jeweilige Dienst enthalten ist.
- ▶ Ablaufdatum der Gültigkeit des Dienstes.
- ▶ Ein-/Ausschalten der Verwendung des Dienstes.

Einstellungen

Verwendung des Dienstes ein-/ausschalten



Gilt für das Infotainment Swing.

- › MENU >  > ŠKODA Connect (Online-Dienste) > Privatsphäre und Dienste antippen.
- › In der angezeigten Liste der Online-Dienste den gewünschten Dienst wählen.
- › Den gewünschten Dienst ein-/ausschalten.

 Die Verwendung des Dienstes ist nur dann möglich, wenn dieser verfügbar ist.

Verwendung des Dienstes ein-/ausschalten

Gilt für das Infotainment Bolero, Amundsen und Columbus.

- › MENU >  >  > Privatsphäre und Dienstverwaltung antippen.
- › In der angezeigten Liste der Online-Dienste den gewünschten Dienst wählen.
- › Den gewünschten Dienst ein-/ausschalten.

 Die Verwendung des Dienstes gilt für alle Benutzerkonten. Die Verwendung des Dienstes ist nur dann möglich, wenn dieser verfügbar ist.

eSIM-Datenverbindung

Verwendungszweck

Gilt für das Infotainment Bolero, Amundsen und Columbus.

Für die ŠKODA Connect-Dienste kann die Prepaid-eSIM-Datenverbindung genutzt werden.

Die Datenverbindung kann mit weiteren 8 verbundenen Geräten mittels WLAN geteilt werden.

Nähere Informationen zur Funktion der Datenverbindung, Benutzerregistrierung, Verfügbarkeit der Datenverbindung sowie zur Übersicht der Datenpakete und Länder, mit der Möglichkeit, diese zu beziehen, sind der folgenden Internetseite zu entnehmen.

 <https://skoda.cubictelecom.com>



Bedienung

Gilt für das Infotainment Bolero, Amundsen und Columbus.

ŠKODA Connect-Datenpakete anzeigen

- › MENU >  > Datenverbindung > Datenpakete antippen.

In der Übersicht werden folgende Informationen angezeigt.

- ▶ Übersicht der gekauften Pakete.
- ▶ Inanspruchnahme der Datenpakete.
- ▶ Gültigkeitsdauer des Pakets.

Die Gültigkeit des Pakets erlischt mit der vollständigen Ausschöpfung des Pakets oder mit dem Ablauf der Gültigkeitsdauer.

Einstellungen

Gilt für das Infotainment Bolero, Amundsen und Columbus.

Datenverbindung der ŠKODA Connect-Dienste ein-/ausschalten

- › MENU >  > Datenverbindung > Integrierte Datenverbindung (eSIM) antippen.

Online-Systemaktualisierung

Verwendungszweck

Gilt für das Infotainment Bolero, Amundsen und Columbus.

Die Online-Aktualisierung ermöglicht eine Softwareaktualisierung der Konnektivitätseinheit (OCU) und des Infotainments.

Auf eine ggf. verfügbare Online-Aktualisierung weist das Infotainment automatisch mittels einer Meldung im Infotainmentbildschirm hin. Das Infotainment bietet gleichzeitig die Möglichkeit an, die Aktualisierung herunterzuladen oder den Herunterladevorgang aufzuschieben.

Nähere Informationen zur Online-Aktualisierung, deren Verfügbarkeit in den jeweiligen Ländern, zu unterstützten Fahrzeugen und Infotainmentsystemen sind der folgenden Internetseite zu entnehmen.

 <http://go.skoda.eu/online-system-update>



i Wenn das Herunterladen der Aktualisierung aufgeschoben wird, wird beim nächsten Einschalten der Zündung und des Infotainments die Möglichkeit zum Herunterladen der Aktualisierung wieder angeboten.

Bedienung

Gilt für das Infotainment Bolero, Amundsen und Columbus.

Aktualisierung herunterladen

- › Die Zündung sowie das Infotainment einschalten.
- › Den im Infotainmentbildschirm angezeigten Hinweisen und Informationen folgen.
- › Den Herunterladevorgang im Infotainment bestätigen.

Der Herunterladevorgang kann jederzeit abgebrochen werden. Nach erneutem Einschalten der Zündung wird der Herunterladevorgang automatisch wiederhergestellt.

Die Herunterladezeit ist von der Geschwindigkeit und der Qualität des Mobilfunknetzes, der Dateigröße sowie vom Typ der Aktualisierung abhängig.

Aktualisierung installieren

⚠ WARNUNG

Während der Installation kann das Konnektivitäts-Steuergerät (OCU) oder das Infotainment möglicherweise außer Funktion sein.

In diesem Fall sind kein Notruf, kein automatischer Notruf beim Unfall und keine ŠKODA Connect-Dienste verfügbar.

- › **Die Aktualisierung bei stehendem Fahrzeug installieren.**
- › Das Fahrzeug sicher abstellen.
- › Die Zündung ausschalten.

- › Die Softwareinstallation im Infotainmentbildschirm bestätigen.

Das Fahrzeug kann verlassen werden, die Installation wird fortgesetzt.

- › Nach der Installation oder der Rückkehr zum Fahrzeug die Zündung und das Infotainment einschalten.
- › Die Meldung bezüglich einer erfolgreichen Installation im Infotainmentbildschirm prüfen.

i Die Notruf-Kontrollleuchte leuchtet während der Installation nicht.

i Nach erfolgreicher Installation leuchtet die Notruf-Kontrollleuchte grün.

Bedingungen

Gilt für das Infotainment Bolero, Amundsen und Columbus.

Für eine erfolgreiche Aktualisierung müssen die folgenden Bedingungen erfüllt sein.

- ✓ Die Zündung sowie das Infotainment sind eingeschaltet.
- ✓ Die ŠKODA Connect-Dienste sind aktiv.
- ✓ Die ŠKODA Connect-Dienste sind verfügbar.
- ✓ Die Online-Aktualisierung ist im betroffenen Land verfügbar.
- ✓ Der Ladezustand der Fahrzeugbatterie ist ausreichend.

Selbsthilfe

Gilt für das Infotainment Bolero, Amundsen und Columbus.

Wenn beim Herunterladen der Aktualisierung oder während der Installation eines der folgenden Ereignisse auftritt, einen Fachbetrieb aufsuchen.

- ▶ Im Infotainmentbildschirm erscheint eine Meldung bezüglich eines fehlerhaften Herunterladevorgangs oder einer fehlerhaften Installation der Aktualisierung.
- ▶ Der Infotainmentbildschirm ist nach dem Einschalten erloschen.
- ▶ Die Notruf-Kontrollleuchte leuchtet rot.

Shop

Verwendungszweck

Gilt für das Infotainment Bolero, Amundsen und Columbus.

Im Infotainment im Menü Shop sind folgende Tätigkeiten durchführbar.

- ▶ Neue Funktionen und Dienste bestellen.
- ▶ Gekaufte Funktionen und Dienste verlängern.
- ▶ Datenpakete der ŠKODA Connect-Dienste nachträglich kaufen.

Auf die Datenpakete können auch über WLAN verbundene Geräte zugreifen.

Nähere Informationen zu den Datenpaketen sind der folgenden Internetseite zu entnehmen.

 <https://skoda.cubictelcom.com>



Die Funktionen und Dienste können einer Laufzeitbeschränkung unterworfen oder eben auch unbefristet sein.

Die gekauften Funktionen und Dienste sind für alle Fahrzeugbenutzer verfügbar.

Die Funktionen und Dienste können auch nachträglich auf der Internetseite ŠKODA Connect Portal erworben werden.

Übersicht

Gilt für das Infotainment Bolero, Amundsen und Columbus.

- ▶ MENU >  antippen.
- ▶ In der angezeigten Liste die gewünschte Funktion oder den gewünschten Dienst wählen.

Bedingungen

Gilt für das Infotainment Bolero, Amundsen und Columbus.

Die Verfügbarkeit der Dienste und Funktionen ist vom Fahrzeug- und Infotainmenttyp sowie länderabhängig.

Für die Aktivierung neuer Dienste und Funktionen müssen die folgenden Bedingungen erfüllt sein.

- ✓ Das Infotainment unterstützt die Aktivierung neuer Dienste und Funktionen.
- ✓ Die Fahrzeugausstattung ermöglicht die Verwendung neuer Dienste oder Funktionen.

Ist ein Dienst oder eine Funktion an eine Ausstattung gekoppelt, die im Fahrzeug nicht vorhanden ist, informieren Sie sich in einem Fachbetrieb, ob die Fahrzeugausstattung ergänzt werden kann.

- ✓ Der Fahrzeug-Hauptnutzer ist angemeldet.
- ✓ Die ŠKODA Connect-Dienste sind aktiv.
- ✓ Die ŠKODA Connect-Dienste sind verfügbar.
- ✓ Der Ladezustand der Fahrzeugbatterie ist ausreichend.

Für bestimmte Dienste oder Funktionen wird eine aktive Datenverbindung benötigt. Die Verbindung kann gebührenpflichtig sein.

Aktivierte Dienste und Funktionen sind nicht an die Gültigkeitsdauer der ŠKODA Connect-Dienste gekoppelt.

Einschränkung

Gilt für das Infotainment Bolero, Amundsen und Columbus.

Die Funktionen sind an das Fahrzeug, nicht an das Hauptnutzerkonto gekoppelt. Diese sind an kein anderes Fahrzeug übertragbar, in dem sich der Benutzer anmeldet.

Inforuf

Verwendungszweck

Der Inforuf kann bei Problemen mit den ŠKODA Connect-Diensten oder für Informationen bezüglich der Produkte und Dienstleistungen der Marke ŠKODA genutzt werden.

Bedingungen

- ✓ Die ŠKODA Connect-Dienste sind aktiv.
- ✓ Die Schutzebene personenbezogener Daten ist nicht auf  Maximale Privatsphäre eingestellt.

Für die Versendung von Informationen zur Fahrzeugposition muss die Schutzebene personenbezogener Daten auf  Standort teilen eingestellt sein.

Bedienung

- ▶ Die Taste  drücken.

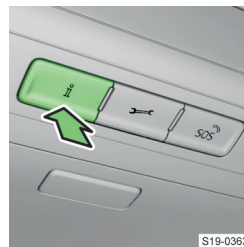

Pannruf

Verwendungszweck

Der Pannruf kann im Pannfall genutzt werden.

Durch Drücken der Taste  erfolgt der Verbindungsaufbau zum ŠKODA-Pannendienst. Zugleich versen-

det das Fahrzeug Informationen zum Fahrzeugzustand sowie zur Fahrzeugposition.

Bedingungen

- ✓ Die ŠKODA Connect-Dienste sind aktiv.
- ✓ Die Schutzebene personenbezogener Daten ist nicht auf  Maximale Privatsphäre eingestellt.

Für die Versendung von Informationen zur Fahrzeugposition muss die Schutzebene personenbezogener Daten auf  Standort teilen eingestellt sein.

Bedienung

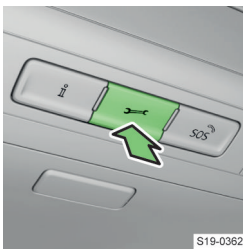

› Die Taste  drücken.

Service-Terminplanung

Verwendungszweck

Wenn das Fahrzeug erkennt, dass ein Service-Besuch notwendig ist, versendet es diese Information automatisch an den von Ihnen gewählten Servicepartner.

Der Servicepartner setzt sich mit Ihnen anschließend in Verbindung und plant mit Ihnen den Service-Besuch ein.

Bedingungen

Der Dienst und die gekoppelten Funktionen sind in Abhängigkeit der folgenden Bedingungen verfügbar.

- ✓ Auf der Internetseite ŠKODA Connect Portal oder in der Anwendung ŠKODA Connect ist ein Servicepartner gewählt.
- ✓ Der Fahrzeugtyp, die Fahrzeugausstattung und der Infotainmenttyp werden unterstützt.
- ✓ Die Schutzebene personenbezogener Daten ist nicht auf  Maximale Privatsphäre eingestellt.
- ✓ Die ŠKODA Connect-Dienste sind aktiv.
- ✓ Die ŠKODA Connect-Dienste sind verfügbar.

Fahrzeugzustandsbericht

Verwendungszweck

Die Funktion des Fahrzeugzustandsberichts ermöglicht es, eine Online-Kontrolle über den Zustand des Fahrzeugs zu haben.

Der Dienst ist in der Anwendung ŠKODA Connect verfügbar.

Zu den verfügbaren Fahrzeugdaten gehören z. B. die zurückgelegte Fahrstrecke, gewählte Warnmeldungen oder Anforderungen an die Service-Inspektion.

Bedingungen

Der Dienst und die gekoppelten Funktionen sind in Abhängigkeit der folgenden Bedingungen verfügbar.

- ✓ Die ŠKODA Connect-Dienste sind aktiv.
- ✓ Eingestellte Schutzebene personenbezogener Daten.
- ✓ Die ŠKODA Connect-Dienste sind verfügbar.

Fernzugriff auf das Fahrzeug

Verwendungszweck

Der Dienst in Bezug auf den Fernzugriff auf das Fahrzeug bietet die Möglichkeit an, bestimmte Fahrzeugfunktionen fernzusteuern und auf Fahrzeuginformationen zuzugreifen.

Zu den verfügbaren Funktionen gehören z. B. die Folgenden.

- ▶ Fahrtenübersichten.
- ▶ Benachrichtigung bezüglich der Alarmauslösung.
- ▶ Benachrichtigungen der Lokalisierungsdienste, wie z. B. Standort-, Gebiets- oder Geschwindigkeitsbenachrichtigung
- ▶ Fahrzeugsuche mittels Hupen- und Blinksignalen.
- ▶ Ferngesteuerte Fahrzeugverriegelung und Fahrzeuggentriegelung.
- ▶ Bedienung der Standheizung.

Bedingungen

Der Dienst und die gekoppelten Funktionen sind in Abhängigkeit der folgenden Bedingungen verfügbar.

- ✓ Der Fahrzeugtyp, die Fahrzeugausstattung und der Infotainmenttyp werden unterstützt.
- ✓ Eingestellte Schutzebene personenbezogener Daten.
- ✓ Die ŠKODA Connect-Dienste sind aktiv.
- ✓ Die ŠKODA Connect-Dienste sind verfügbar.

Starten und Fahren

Start

Hinweise zum Starten

⚠ GEFAHR

Vergiftungsgefahr durch Abgase!

- ▶ Den Motor nicht in geschlossenen Räumen laufen lassen.

Funktionsbedingungen

- ✓ Der Fahrzeugschlüssel befindet sich im Innenraum.

① HINWEIS

Gefahr des Schlüsselverlustes ggf. der Schlüsselbeschädigung!

Das System kann den Schlüssel erkennen, auch wenn dieser auf dem Fahrzeugdach vergessen wurde.

- ▶ Den Schlüssel stets bei sich haben.

Zündung ein- und ausschalten





- ▶ Den Starterknopf drücken.

Fahrzeug mit Schaltgetriebe starten

- ▶ Das Fahrzeug mit der Parkbremse absichern.
- ▶ Den Schalthebel in die Leerlaufstellung schalten.
- ▶ Das Kupplungspedal durchgetreten halten.
- ▶ Den Starterknopf drücken.

Fahrzeug mit Automatikgetriebe starten

- ▶ Das Fahrzeug mit der Parkbremse absichern.
- ▶ Das Bremspedal durchgetreten halten.
- ▶ Den Wählhebel in die Stellung **P** oder **N** stellen.
- ▶ Den Starterknopf drücken.

i Bei Fahrzeugen mit Dieselmotoren leuchtet nach dem Einschalten der Zündung die Kontrollleuchte  - Vorglühanlage auf. Der Motor springt nach dem Erlöschen von  an.

⚠ VORSICHT

Gefahr einer unerwarteten Fahrzeugbewegung!

- ▶ Bei Temperaturen unter -10 °C das Fahrzeug mit dem Wählhebel in der Stellung **P** starten.

Motor abstellen

- ▶ Das Fahrzeug mit der Parkbremse absichern.
- ▶ Den Starterknopf drücken.

⚠ WARNUNG

Gefahr der Lenkungsverriegelung!

- ▶ Während der Fahrt mit abgestelltem Motor muss die Zündung eingeschaltet sein.

① HINWEIS

Gefahr der Motorüberhitzung!

- ▶ Nach hoher Motorbelastung den Motor nach dem Anhalten nicht sofort abstellen, sondern noch ungefähr 1 Minute im Leerlauf laufen lassen.

Startprobleme

Problemlösung

① HINWEIS

Gefahr eines Motorschadens!

- ▶ Das Fahrzeug nicht durch Anschleppen starten.

Der Motor springt nicht an

- ▶ Die Zündung ausschalten.
- ▶ 30 s warten und den Startvorgang wiederholen.
- ▶ Wenn der Motor nicht anspringt, die Starthilfe mit der Batterie eines anderen Fahrzeugs durchführen
 - » Seite 214 oder die Hilfe eines Fachbetriebs in Anspruch nehmen.

Der Motor springt nicht an, im Display erscheint eine Meldung bezüglich der Wegfahrsperre

- ▶ Den anderen Fahrzeugschlüssel verwenden.
- ▶ Wenn der Motor nicht anspringt, die Hilfe eines Fachbetriebs in Anspruch nehmen.

Mit dem Starterknopf ist kein Start möglich, das System hat den Schlüssel nicht erkannt

 leuchtet



- ▶ Den Starterknopf mit dem Schlüssel drücken.
- ▶ Wenn der Motor nicht anspringt, die Hilfe eines Fachbetriebs in Anspruch nehmen.

i Der Schlüssel muss nicht erkannt werden, wenn die Batterie im Schlüssel nahezu entladen ist oder das Signal gestört wird.

Der Motor lässt sich mit dem Starterknopf nicht abstellen

- ▶ Den Starterknopf halten oder zweimal drücken.

Der Kühlerlüfter läuft auch nach dem Abstellen des Motors

Der Kühlerlüfter kann nach dem Abstellen des Motors noch ungefähr 10 min weiterlaufen. Hierbei handelt es sich um keinen Mangel.

Der Motor macht Geräusche nach dem Kaltstart

Die erhöhten Laufgeräusche sind auf die kurzzeitig erhöhte Motordrehzahl zurückzuführen. Hierbei handelt es sich um keinen Mangel.

START-STOPP

Verwendungszweck

Das START-STOPP-System reduziert umweltschädigende Emissionen und den CO₂-Ausstoß und spart Kraftstoff.

Funktionsweise

Wenn das System erkennt, dass beim Anhalten kein Motorlauf nötig ist, stellt es den Motor ab und lässt diesen beim Anfahren wieder an.

Fahrzeug mit Schaltgetriebe

Eine systembedingte Motorabschaltung erfolgt beim Anhalten, beim Schalten des Schalthebels in die Leerlaufstellung und beim Loslassen des Kupplungspedals.

Ein systembedingter Motorstart erfolgt bei der Betätigung des Kupplungspedals.

Fahrzeug mit Automatikgetriebe

Eine systembedingte Motorabschaltung erfolgt beim Anhalten und bei der Betätigung des Bremspedals.

Ein systembedingter Motorstart erfolgt bei der Betätigung des Gaspedals. Bei deaktivierter Auto Hold Funktion erfolgt ein systembedingter Motorstart nach dem Loslassen des Bremspedals.

Statusanzeige im Display des Kombi-Instruments

 - Motor ist durch das START-STOPP-System abgeschaltet

 - Motor ist durch das START-STOPP-System aufgrund nicht erfüllter Funktionsbedingungen nicht abgeschaltet

Anzeige von detaillierten Informationen im Infotainmentbildschirm

CAR >  > Fahrzeugstatus

Oder:

MENU >  > Fahrzeugstatus

Funktionsbedingungen

Einige Bedingungen sind systembedingt und lassen sich weder beeinflussen noch erkennen. Deshalb kann das System in Situationen, die aus der Fahrersicht identisch sind, unterschiedlich reagieren.

Der Fahrer muss die folgenden Bedingungen erfüllen.

- ✓ Die Fahrertür ist geschlossen.
- ✓ Der Fahrer hat den Sicherheitsgurt angelegt.
- ✓ Die Fahrzeuggeschwindigkeit war nach dem letzten Anhalten höher als 4 km/h.

Einstellungen

Automatische Aktivierung

- ▶ Beim Motorstart.
- ▶ Durch die Auswahl des Fahrmodus Eco » Seite 179, Bedienung.

System deaktivieren/aktivieren

- › Die Taste  drücken.

Bei deaktiviertem System leuchtet in der Taste das Symbol .

Wenn eine systembedingte Motorabschaltung erfolgt und das System deaktiviert wird, springt der Motor an.

Problemlösung

Der Motor schaltet beim Anhalten nicht ab oder springt vor dem Anfahren an

Das System hat erkannt, dass der Motorlauf erforderlich ist.

Schaltgetriebe

Bedienung

ⓘ HINWEIS

Gefahr eines Motorschadens!

- ▶ Vor dem Erreichen des roten Bereichs der Drehzahlmesserskala in den höheren Gang schalten.

ⓘ HINWEIS

Gefahr eines Getriebeschadens!

- ▶ Das Kupplungspedal beim Gangwechsel völlig durchtreten.
- ▶ Wenn gerade nicht geschaltet wird, die Hand nicht auf den Schalthebel legen.

Rückwärtsgang einlegen

- › Das Fahrzeug anhalten.
- › Das Kupplungspedal völlig durchtreten.
- › Den Schalthebel in die Leerlaufstellung schalten.
- › Den Schalthebel nach unten drücken.
- › Diesen völlig nach links stellen.
- › Kurz warten.
- › Den Rückwärtsgang einlegen.

Automatisches Getriebe

Wählhebelstellungen

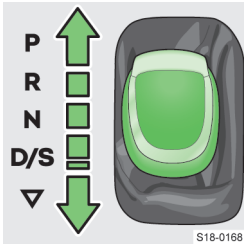

S18-0168

P Geparktes Fahrzeug

Die Antriebsräder sind gesperrt.

Die Stellung **P** nur bei stehendem Fahrzeug einstellen.

R Rückwärtsgang

Die Stellung **R** nur bei stehendem Fahrzeug einstellen.

N Leerlaufstellung

Es erfolgt keine Übertragung der Motorleistung auf die Räder.

D/S Vorwärtsfahrt / Sport-Programm

Der Gangwechsel erfolgt automatisch.

Im Modus **S** erfolgt der Gangwechsel bei höheren Drehzahlen als im Modus **D**.

▽ Zwischen D und S wählen (gefederte Stellung)

Wählhebel aus der Stellung P oder N lösen

 leuchtet - der Wählhebel ist gesperrt



S19-0209

- › Das Bremspedal treten und gleichzeitig die Taste im Wählhebel drücken.

⚠ WARNUNG

Gefahr des selbsttätigen Losrollens des stehenden Fahrzeugs!

- ▶ Wenn sich der Wählhebel in der Stellung **D/S**, **R** oder im manuellen Schaltmodus befindet, das Fahrzeug mit der Bremse absichern.

Bedienung

Anfahren

- › Das Bremspedal durchgetreten halten.
- › Den Motor anlassen.
- › Die Taste im Wählhebel drücken und diesen in die gewünschte Stellung einstellen.
- › Das Bremspedal loslassen und das Gaspedal leicht betätigen.

Während der Fahrt maximal beschleunigen (Kick-down)

- › Das Gaspedal völlig durchtreten.

Vorübergehend anhalten (z. B. an einer Kreuzung)

- › Den Wählhebel in der Stellung **D/S** belassen und das Fahrzeug mit dem Bremspedal absichern.

Anhalten

- › Das Bremspedal durchgetreten halten.
- › Das Fahrzeug mit der Parkbremse absichern.
- › Die Taste im Wählhebel drücken und diesen in die Stellung **P** einstellen.
- › Den Motor abstellen.

In Leerlaufstellung fahren

Wenn das System erkennt, dass kein Gang während der Fahrt eingelegt sein muss, wird automatisch in die Leerlaufstellung geschaltet.

Es wird  im Kombi-Instrument angezeigt.

Voraussetzungen für die Fahrt in der Leerlaufstellung

- ✓ Der Modus **D** ist gewählt.
- ✓ Weder Gas- noch Bremspedal werden betätigt.
- ✓ Die Fahrgeschwindigkeit beträgt 20-130 km/h.
- ✓ An der Anhängersteckdose ist keine Vorrichtung angeschlossen.

Beim Anfahren maximal beschleunigen (Launch-control)

Die Funktion ermöglicht die maximale Beschleunigung beim Anfahren.

- › Den **S**-Modus oder den manuellen Schaltmodus wählen.
- › Die ASR deaktivieren » Seite 186.
- › Das Bremspedal durchgetreten halten.
- › Das Gaspedal völlig durchtreten.
- › Das Bremspedal loslassen.

Das Fahrzeug fährt mit maximaler Beschleunigung an.

Mit dem Wählhebel manuell schalten

- › Zum **Einschalten** den Wählhebel in der Stellung **D/S** nach rechts (bei Rechtslenkern nach links) stellen.
- › Zum **Ausschalten** den Wählhebel wieder in die Stellung **D/S** stellen.

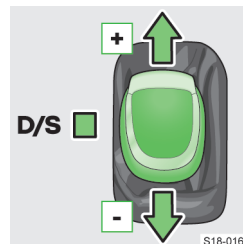

S18-0169

- + Hochschalten
- Herunterschalten

Mit den Schaltwippen am Lenkrad manuell schalten

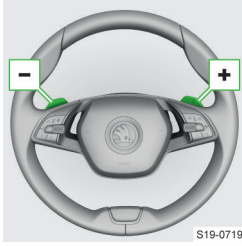

- Herunterschalten
- + Hochschalten
- › Zum **Einschalten** die Schaltwippe **-** oder **+** drücken.
- › Zum **Ausschalten** die Schaltwippe **+** halten.

S19-0719

Wenn keine der Schaltwippen für eine bestimmte Zeit betätigt wird, schaltet sich der manuelle Schaltmodus automatisch aus.

Wenn ein Überdrehen des Motors droht

- ▶ Das Getriebe schaltet automatisch in den nächsthöheren Gang.
- ▶ Das Getriebe verhindert das Schalten in den nächstniedrigeren Gang.

Problemlösung

Der Wählhebel lässt sich nicht aus der Stellung P auf übliche Weise lösen

- › Den Wählhebel mechanisch entriegeln » Seite 178.

Getriebe überhitzt

leuchtet zusammen mit

oder

leuchtet zusammen mit Meldung bezüglich der Getriebeüberhitzung

- › Die Weiterfahrt ist mit entsprechend vorsichtiger Fahrweise möglich.

leuchtet zusammen mit

oder

leuchtet zusammen mit Meldung bezüglich der Getriebeüberhitzung

- › Nicht weiterfahren! Das Fahrzeug anhalten und den Motor abstellen.
- › Nach dem Erlöschen der Kontrollleuchte kann die Fahrt fortgesetzt werden.
- › Wenn die Kontrollleuchte nicht erlischt, nicht weiterfahren! Die Hilfe eines Fachbetriebs in Anspruch nehmen.

Getriebe gestört

leuchtet zusammen mit

oder

leuchtet zusammen mit

Meldung bezüglich des Getriebes im Notbetrieb

- › Die Weiterfahrt ist mit entsprechend vorsichtiger Fahrweise möglich.
- › Unverzüglich die Hilfe eines Fachbetriebs in Anspruch nehmen.

leuchtet zusammen mit

oder

leuchtet zusammen mit Meldung bezüglich einer Getriebebestörung

- › Nicht weiterfahren! Die Hilfe eines Fachbetriebs in Anspruch nehmen.

Anfahren des festgefahrenen Fahrzeugs

- › Den Wählhebel zügig zwischen **D/S** und **R** verstellen. Das Fahrzeug gerät dadurch ins Schaukeln und lässt sich einfacher befreien.

Mechanische Entriegelung des automatischen Getriebes

- › Das Fahrzeug mit der Parkbremse absichern.
- › Das Ablagefach in der Mittelkonsole vorn öffnen.

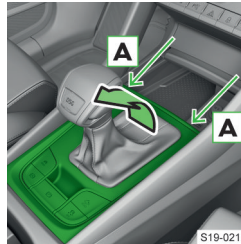

- › Einen Schlitzschraubendreher oder ein ähnliches Werkzeug in den Spalt im Bereich der Pfeile **A** einschieben.
- › Die Abdeckung der Schaltkulissee vorsichtig lösen und anheben.

S19-0219

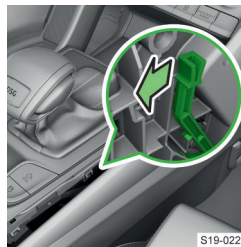

- › Am Kunststoffteil in Pfeilrichtung ziehen und gleichzeitig die Taste am Wählhebel drücken.
- › Den Wählhebel in Stellung **N** bringen.

S19-0220

Fahrmodus des Fahrzeugs

Verwendungszweck

Der Fahrmodus bietet die Möglichkeit an, das Fahrverhalten an die gewünschte Fahrweise anzupassen.

Übersicht

Die Anzeige der Information zum gewählten Fahrmodus erfolgt in der Statusleiste im Infotainmentbildschirm sowie im digitalen Kombi-Instrument.

Modus Eco

Der Eco-Modus ist für eine gelassene Fahrweise geeignet und hilft, Kraftstoff zu sparen.

Modus Comfort

Der Comfort-Modus ist für die Fahrt auf Straßen mit schlechterer Oberfläche oder für lange Autofahrten geeignet.

Modus Normal

Der Normal-Modus ist für eine übliche Fahrweise geeignet.

Modus Sport

Der Sport-Modus ist für eine sportliche Fahrweise geeignet.

Modus Individual

Der Individual-Modus ermöglicht die individuelle Einstellung bestimmter Fahrzeugsysteme.

Modus Snow



Der Snow-Modus ist für die Fahrt auf glatten oder verschneiten Straßen geeignet. In diesem Modus lässt sich das automatische Getriebe nicht in den S-Modus einstellen.

Modus Offroad

Der Offroad-Modus ist für die Fahrt außerhalb befestigter Straßen geeignet. Aber auch mit eingeschaltetem Offroad-Modus wird Ihr Fahrzeug zu keinem echten Geländefahrzeug.



Die folgenden Brems- und Stabilisierungssysteme wechseln in den Offroad-Modus.

- ▶ ESC.
- ▶ ASR.
- ▶ EDS.
- ▶ ABS.

Bei eingeschaltetem Offroad-Modus leuchtet  ,  und  im Kombi-Instrument.

Bedienung

Fahrmodus wählen

- ▶ Die Taste  bzw.  drücken.

Im Infotainment erscheint ein Fahrmodusmenü.

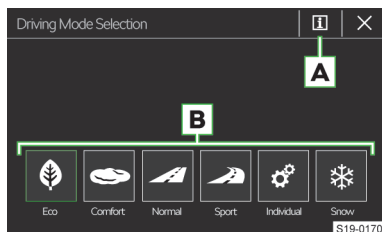

- A** Informationen zu Systemeinstellungen des aktuell gewählten Modus / Systemeinstellungen beim gewählten Individual-Modus

- B** Fahrmodusmenü

- ▶ Die entsprechende Funktionsfläche **B** antippen.

Oder:

- ▶ Wiederholt die Taste  bzw.  drücken.

i Nach dem Einschalten der Zündung wird automatisch der Normal-Modus gewählt.

Offroad-Modus einschalten

- ▶ Die Taste  drücken.

Im Infotainment erscheint die Information Offroad.



Offroad-Informationen

Die Offroad-Informationen dienen zur Einschätzung der aktuellen Fahrsituation.

Die Anzeige der Offroad-Informationen erfolgt im Infotainment im folgenden Menüpunkt.

CAR >  > Offroad

Oder:



MENU >  >  > Offroad

Durch eine Fingerbewegung senkrecht über den Bildschirm werden drei der folgenden Anzeigen einblendet.



- ▶ Lenkwinkel.
- ▶ Kühlmitteltemperatur.
- ▶ Öltemperatur.
- ▶ Kompass (Infotainment Amundsen, Columbus).
- ▶ Höhenmesser (Infotainment Amundsen, Columbus).

Problemlösung

Adaptives Fahrwerk DCC gestört

 leuchtet zusammen mit 

oder

 leuchtet zusammen mit 

- ▶ Mit entsprechend vorsichtiger Fahrweise weiterfahren. Die Hilfe eines Fachbetriebs in Anspruch nehmen.

Wirtschaftliche Fahrweise

Tipps für wirtschaftliche Fahrweise und Bewertung der Fahrwirtschaftlichkeit

Tipps für wirtschaftliche Fahrweise

- ▶ Unnötiges Beschleunigen und Bremsen vermeiden.
- ▶ Die Gangempfehlung im Display des Kombi-Instruments beachten.
- ▶ Die volle Beschleunigung und zu hohe Geschwindigkeiten vermeiden.
- ▶ Den Motorleerlauf bei längeren Standzeiten vermeiden.
- ▶ Den Motor nicht im Stand warmlaufen lassen. Wenn möglich, dann sofort nach dem Motorstart losfahren.
- ▶ Den vorgeschriebenen Reifendruck beachten » Seite 223.
- ▶ Unnötigen Ballast entfernen.
- ▶ Vor Fahrtantritt den Dachgepäckträger abbauen, wenn dieser nicht benötigt wird.
- ▶ Elektrische Verbraucher nur für so lange wie nötig einschalten.
- ▶ Die Fenster während der Fahrt nicht geöffnet lassen.

Anzeige der Bewertung im Infotainment

CAR > > DriveGreen

Oder:

MENU > > > DriveGreen

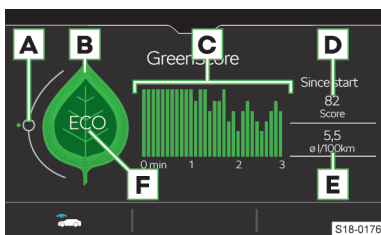

A Fahrflüssigkeitsanzeige

Bei flüssiger Fahrweise befindet sich die Anzeige in der Nähe des grünen Punktes.

B Blatt

Je grüner das Blatt wird, desto wirtschaftlicher wird die Fahrweise. Durch Antippen des Bildschirms im Bereich des Blatts werden Tipps zur Kraftstoff- und Energieverbrauchsreduzierung angezeigt.

C Fahrwirtschaftlichkeitsdiagramm

Jeder Balken zeigt die Fahrwirtschaftlichkeit in 5 s-Schritten an. Der aktuelle Balken steht links. Je höher der Balken wird, desto wirtschaftlicher wird die Fahrweise.

D Punktwertung (0-100)

Je höher der Wert wird, desto wirtschaftlicher wird die Fahrweise. Durch Antippen des Bildschirms im Bereich des Werts **D** wird eine Bewertung der letzten 30 Fahrminuten angezeigt.

E Durchschnittlicher Kraftstoffverbrauch

Durch Antippen des Bildschirms im Bereich des Werts **E** wird der durchschnittliche Kraftstoffverbrauch während der letzten 30 Fahrminuten angezeigt.

F Informationen zur aktuellen Fahrweise

- ▶ **ECO** Wirtschaftliche Fahrweise
- ▶ Die Geschwindigkeit wirkt sich negativ auf den Kraftstoffverbrauch aus
- ▶ Die Fahrt erfolgt nicht flüssig
- ▶ 4 Gangempfehlung

I Im Infotainment ist die Anzeige von bis zu drei Verbrauchern, die aktuell den größten Anteil am Kraftstoffverbrauch aufweisen, möglich.

CAR > > Komfortverbraucher

Oder:

MENU > > > Komfortverbraucher

Verbrauchsgünstiger Fahrzustand

In den folgenden Situationen erfolgt eine geringe Reduzierung des Kraftstoffverbrauchs. im Kombi-Instrument leuchtet auf.

- ▶ Das aktive Zylindermanagement hat einige Zylinder des Motors vorübergehend deaktiviert (gilt für bestimmte Motortypen).
- ▶ Das Fahrzeug mit Automatikgetriebe rollt in der Leerlaufstellung.

Fahren mit Anhänger

Was soll beachtet werden

⚠ WARNUNG

Beim Fahren mit einem Anhänger ist besondere Vorsicht geboten!

① HINWEIS

Bei häufigem Anhängerbetrieb wird das Fahrzeug übermäßig belastet, deshalb ist dieses auch zwischen den Service-Intervallen prüfen zu lassen.

Empfehlungen für den Anhängerbetrieb

- ▶ Den Reifendruck am Fahrzeug für die volle Belastung anpassen.
- ▶ Das in der technischen Fahrzeugdokumentation (z. B. in der Fahrzeugzulassungsdokumentation, im COC-Dokument) und auf dem Typschild aufge-

fürhte maximal zulässige Gesamtgewicht des Fahrzeugs sowie das Gespanngewicht nicht überschreiten.

- ▶ Bei Anhängerbetrieb den aktuellen Beladungszustand des Fahrzeugs sowie die Verteilung der Ladung im Anhänger berücksichtigen. Der angekuppelte Anhänger erhöht die Achslast hinten und kann somit die Zuladung verringern.
- ▶ Die Leuchtweite der Scheinwerfer entsprechend dem Beladungszustand des Fahrzeugs einstellen. Die Fahrzeugfront kann sich bei angekuppeltem Anhänger anheben und das Licht kann die anderen Verkehrsteilnehmer blenden.
- ▶ Eine Geschwindigkeit von **100 km/h** nicht überschreiten.
- ▶ Die Geschwindigkeit durch Loslassen des Gaspedals reduzieren, sobald eine Pendelbewegung des Anhängers spürbar ist. Nicht versuchen, ein pen-

delndes Gespann durch Beschleunigen strecken zu wollen.

- ▶ Wenn der Verkehrsbereich hinter dem Anhänger nicht übersehen werden kann, zusätzliche Außenspiegel montieren lassen.
- ▶ Rechtzeitig bremsen. Bei einem Anhänger mit Auf-
laufbremse zuerst sanft und dann zügig bremsen. So werden Bremsstöße durch blockierende Anhängerräder vermieden.
- ▶ Vor Gefällestrecken einen kleineren Gang wählen, um den Motor zusätzlich als Bremse zu nutzen.

Verteilung der Ladung im Gespann

- ▶ Schwere Gegenstände gegen Verrutschen sichern, möglichst nahe an der Anhängerachse.
- ▶ Kleine und leichte Gegenstände im Gepäckraum transportieren.

Zulässige Anhängelasten

Die Angaben in der technischen Fahrzeugdokumentation haben Vorrang vor den Angaben dieser Betriebsanleitung.

⚠ WARNUNG

Unfallgefahr!

- ▶ Die zulässige Anhängelast nicht überschreiten.

Motortyp	Getriebe	Zulässige Anhängelast, gebremst (kg) ^{a)}		Zulässige Anhängelast, ungebremst (kg)	
		Fünfsitzer-Variante	Siebensitzer-Variante	Fünfsitzer-Variante	Siebensitzer-Variante
1,4 l/92 kW TSI	Schaltgetriebe	1600	1600	750	750
1,4 l/110 kW TSI	Schaltgetriebe 4x4	2000	2000	750	750
	DSG ^{b)}	1800	1800	750	750
	DSG ^{b)} 4x4	2000	2000	750	750
1,5 l/110 kW TSI	Schaltgetriebe	1800	1800	750	750
	DSG ^{b)}	1800	1800	750	750
2,0 l/132 kW TSI	DSG ^{b)} 4x4	2200	2000	750	750
2,0 l/140 kW TSI	DSG ^{b)} 4x4	2200	2000	750	750
2,0 l/110 kW TDI CR	Schaltgetriebe 4x4	1950	-	750	-
	DSG ^{b)}	2000	2000	750	750
	DSG ^{b)} 4x4	2300	2000	750	750
2,0 l/130 kW TDI CR	DSG ^{b)} 4x4	2300	1800	750	750
2,0 l/147 kW TDI CR	DSG ^{b)} 4x4	2300	2000	750	750
2,0 l/176 kW TDI CR	DSG ^{b)} 4x4	2300	2000	750	750

^{a)} Bei Steigungen bis 12 %.

^{b)} Automatisches Doppelkupplungsgetriebe.

Abschleppöse und Abschleppvorgang

Abschleppöse

Gitter abnehmen



- › Den Bügel zum Abziehen der Radvollblenden in die Aussparung im Gitter einführen und das Gitter abziehen.

S19-0221

Abdeckkappe hinten abnehmen



- › Auf die Abdeckkappe drücken und diese abnehmen.

S19-0222

Abschleppöse einbauen

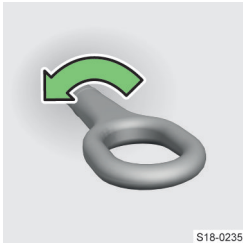

- › Die Abschleppöse einschrauben.
- › Den Radschlüssel oder einen ähnlichen Gegenstand durch die Abschleppöse stecken.
- › Die Abschleppöse festziehen.

S18-0235

Nach dem Abschleppvorgang

- › Die Abschleppöse herausschrauben.
- › Die Abdeckkappe bzw. das Gitter einsetzen.

Fahrzeug abschleppen

⚠ WARNUNG

Unfallgefahr!

- ▶ Das Abschleppseil darf nicht verdreht sein.
- ▶ Beim Abschleppvorgang mit einer Geschwindigkeit von max. 50 km/h fahren.

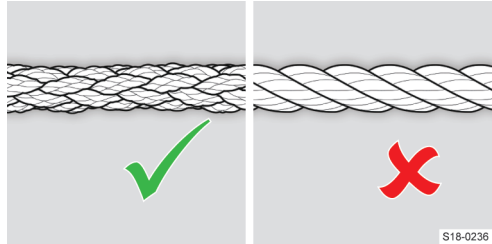

S18-0236

⚠ WARNUNG

Unfallgefahr!

- ▶ Zum Abschleppen ein geflochtenes Kunstfaserseil verwenden. Kein gewundenes Abschleppseil verwenden.

① HINWEIS

- ▶ Das Abschleppseil während des Abschleppvorgangs stets straff halten.
- ▶ Eine Abschleppstrecke von 50 km nicht überschreiten.

① HINWEIS

Gefahr eines Getriebeschadens!

- ▶ Wenn das Getriebe kein Öl enthält, kann das Fahrzeug nur mit angehobener Vorderachse abgeschleppt oder auf einem Abschleppfahrzeug transportiert werden.
- ▶ Fahrzeuge mit Automatikgetriebe dürfen nicht ohne eingeschaltete Zündung oder mit angehobener Hinterachse abgeschleppt werden.

Wo soll das Abschleppseil oder die Abschleppstange befestigt werden

- ▶ An der Abschleppöse hinten.
- ▶ An der Abschleppöse vorn.
- ▶ An der Kugelstange der werkseitig eingebauten Anhängervorrichtung.

Hinweise für den Fahrer des ziehenden Fahrzeugs

- › Langsam und stoßfrei anfahren.
- › Erst dann beschleunigen, wenn das Seil straff ist.

Hinweise für den Fahrer des gezogenen Fahrzeugs

- › Den Schalthebel in die Neutralstellung bzw. den Wählhebel in die Stellung **N** stellen.
- › Wenn kein Motorstart möglich ist, die Zündung einschalten!

⚠ WARNUNG

Unfallgefahr!

Bei ausgeschalteter Zündung arbeiten der Bremskraftverstärker sowie die Servolenkung nicht. Außerdem besteht die Gefahr, dass die Lenkungssperre einrastet.

- ▶ Wenn kein Motorstart möglich ist, die Zündung einschalten!

Bremsen

Was soll beachtet werden

⚠️ WARNUNG

Probleme und Störungen an der Bremsanlage können den Bremsweg des Fahrzeugs verlängern!

⚠️ GEFAHR

Gefahr einer Funktionseinschränkung des Bremskraftverstärkers!

- ▶ Während des Bremsvorgangs mit einem Fahrzeug mit Schaltgetriebe, eingelegtem Gang sowie im niedrigen Drehzahlbereich, das Kupplungspedal durchtreten.

⚠️ GEFAHR

Gefahr der Bremsenüberhitzung!

- ▶ Das Bremspedal nicht treten, wenn nicht gebremst werden muss.
- ▶ Wenn der Original-Frontspoiler beschädigt ist, die Luftzufuhr zu den Vorderradbremzen sicherstellen.

Bremsflüssigkeitsstand prüfen

Prüfbedingungen

- ✓ Das Fahrzeug steht auf einer waagerechten Fläche.
- ✓ Der Motor ist abgestellt.

Prüfung



Der Füllstand muss im markierten Bereich liegen.

- ▶ Wenn der Füllstand unterhalb der Markierung **MIN** liegt, nicht weiterfahren.
- ▶ Keine Flüssigkeit nachfüllen.
- ▶ Die Hilfe eines Fachbetriebs in Anspruch nehmen.

Ein zu niedriger Bremsflüssigkeitsstand wird im Kombi-Instrument durch Aufleuchten von angezeigt. Dennoch empfehlen wir, den Bremsflüssigkeitsstand regelmäßig direkt am Behälter zu prüfen.

⚠️ WARNUNG

Gefahr des Bremsversagens!

Sinkt der Flüssigkeitsstand innerhalb kurzer Zeit deutlich ab oder sinkt er unter die Markierung **MIN**, so kann die Bremsanlage undicht geworden sein.

- ▶ Nicht weiterfahren! Die Hilfe eines Fachbetriebs in Anspruch nehmen.

Spezifikation

Die Bremsflüssigkeit muss der Norm VW 501 14 entsprechen. Diese Norm entspricht den Anforderungen der Norm FMVSS 116 DOT4.

Wechseln

Die Bremsflüssigkeit in einem Fachbetrieb wechseln lassen.

⚠️ WARNUNG

Gefahr des Bremsversagens!

Wenn der Termin für den Bremsflüssigkeitswechsel überschritten wird, kann es bei starkem Bremsen zur Dampfblasenbildung in der Bremsanlage kommen.

Problemlösung

Bremsflüssigkeitsstand zu niedrig



leuchtet

- ▶ Nicht weiterfahren! Die Hilfe eines Fachbetriebs in Anspruch nehmen.

Bremsanlage und Antiblockiersystem gestört



leuchtet zusammen mit

- ▶ Nicht weiterfahren! Die Hilfe eines Fachbetriebs in Anspruch nehmen.

Bremsbeläge verschlissen



leuchtet

- ▶ Zum Fachbetrieb mit entsprechend vorsichtiger Fahrweise fahren.

Bremswirkung verringert

Feuchte, angefrorene, mit Salz zugesetzte oder korrodierte Bremsen können die Bremswirkung beeinträchtigen.

- ▶ Die Bremsen durch mehrmaliges Abbremsen reinigen, wenn die Verkehrsverhältnisse dieses zulassen.

Bei abgestelltem Motor arbeitet der Bremskraftverstärker nicht

- ▶ Das Bremspedal kräftiger durchtreten.

Elektrische Parkbremse

Bedienung

⚠️ WARNUNG

Gefahr der Tastenverriegelung!

- ▶ Die Griffmulde für die Finger vor der Taste muss leer bleiben.

Manuelles Einschalten

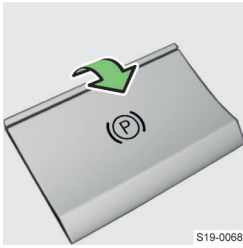

- › An der Taste (P) ziehen und diese festhalten.

Die folgenden Symbole leuchten auf.

- ▶ (P) in der Taste.
- ▶ (P) im Kombi-Instrument.

S19-0068

Automatische Abschaltung

Die Parkbremse schaltet beim Anfahren automatisch ab.

Wenn die automatische Abschaltung z. B. beim Anfahren am Hang verhindert werden soll, die Taste (P) gezogen halten.

Bedingungen für die automatische Abschaltung

- ✓ Fahrertür geschlossen, in einigen Fällen auch der Fahrer-Sicherheitsgurt angelegt.

Manuelle Abschaltung

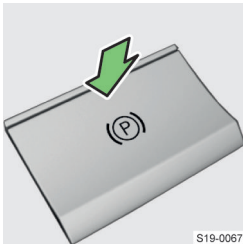

- › Bei eingeschalteter Zündung das Bremspedal betätigen und gleichzeitig die Taste (P) drücken.

S19-0067

Problemlösung

Parkbremsfehler

(P) leuchtet

Meldung bezüglich eines Parkbremsfehlers

- › Die Hilfe eines Fachbetriebs in Anspruch nehmen.

Parken am Hang mit starker Neigung

(P) blinkt

Meldung bezüglich einer Parkposition mit zu starker Neigung

- › Einen anderen Parkplatz mit geringerer Neigung aufsuchen.

Geräuschbildung bei Verwendung der Parkbremse

Geräusche bei Verwendung der Parkbremse sind normal. Hierbei handelt es sich um keinen Mangel.

Die Fahrzeugbatterie ist entladen, die Parkbremse lässt sich nicht ausschalten

- › Die Fahrzeugbatterie an eine Stromquelle, z. B. an die Batterie eines anderen Fahrzeugs, anschließen.

Notbremsung bei gestörter Bremsanlage

Einschalten

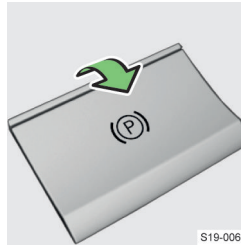

- › An der Taste (P) ziehen und diese festhalten.

Das Fahrzeug fängt an, stark zu bremsen und es ertönt ein akustisches Signal.

S19-0068

Ausschalten

- › Die Taste (P) loslassen.

Oder:

- › Das Gaspedal treten.

Automatische Haltefunktion Auto Hold

Verwendungszweck

Auto Hold sichert das Fahrzeug automatisch beim Anhalten gegen Wegrollen.

Funktionsweise

⚠ WARNUNG

Unfallgefahr!

Auto Hold ist nicht in der Lage, das Fahrzeug unter allen Umständen, z. B. auf rutschigem Untergrund, an Steigungen zu halten.

Fahrzeug sichern und lösen

Beim **Anhalten** wird das Fahrzeug durch Auto Hold automatisch **gesichert**. (P) leuchtet im Kombi-Instrument auf. Das Bremspedal kann losgelassen werden.

Beim **Anfahren** wird das Fahrzeug durch Auto Hold automatisch **gelöst**.

Automatische Sicherung durch die Parkbremse

Die Sicherung des Fahrzeugs kann unter Umständen durch die Parkbremse erfolgen. (P) leuchtet im Kombi-Instrument auf.

Funktionsbedingungen

- ✓ Die Fahrertür ist geschlossen.
- ✓ Der Motor läuft oder ist durch das START-STOPP-System abgeschaltet.
- ✓ Auto Hold ist aktiviert.
- ✓ Bei Fahrzeugen mit Automatikgetriebe befindet sich der Wählhebel nicht im N-Modus.

Einstellungen

Aktivierung/Deaktivierung

› Die Taste  drücken.

Die Aktivierung wird durch Aufleuchten des Symbols  in der Taste angezeigt.

① HINWEIS

Auto Hold deaktivieren, um das Fahrzeug rollen zu lassen, wenn dies beim Durchfahren einer Waschanlage erforderlich ist.

Fahrerassistenzsysteme

Brems- und Stabilisierungssysteme

Übersicht

Stabilisierungskontrolle (ESC)

ESC hilft, das Fahrzeug in Grenzsituationen (z. B. beim beginnenden Schleudern des Fahrzeugs) zu stabilisieren. ESC bremst die einzelnen Räder ab, um die Fahrtrichtung beizubehalten.



blinkt - ESC greift ein

ESC Sport

ESC Sport ermöglicht eine sportlichere Fahrweise.



leuchtet - ESC Sport ist aktiviert

Traktionskontrolle (ASR)

ASR hilft, das Fahrzeug beim Beschleunigen oder bei der Fahrt auf Fahrbahnen mit geringer Bodenhaftung zu stabilisieren. ASR reduziert bei durchdrehenden Rädern die auf die Räder übertragene Antriebskraft.



blinkt - ASR greift ein

Antiblockiersystem (ABS)

ABS hilft, die Kontrolle über das Fahrzeug bei einer Vollbremsung zu behalten. Ein ABS-Eingriff macht sich durch pulsierende Bewegungen des Bremspedals bemerkbar.

Motorschleppmomentregelung (MSR)

MSR hilft, die Kontrolle über das Fahrzeug bei plötzlicher Geschwindigkeitsreduzierung, z. B. auf vereister Fahrbahn zu behalten. Falls die Antriebsräder blockieren, erhöht die MSR die Motordrehzahl. Dadurch wird die Bremswirkung des Motors reduziert und die Räder können sich wieder frei drehen.

Elektronische Differenzialsperre (EDS)

EDS hilft, das Fahrzeug bei der Fahrt auf Fahrbahnen mit unterschiedlicher Bodenhaftung unter den einzelnen Rädern zu stabilisieren. EDS bremst ein durchdrehendes Rad ab und überträgt die Antriebskraft auf ein anderes Antriebsrad.

Elektronische Differenzialsperre (XDS+)

XDS+ hilft, das Fahrzeug bei schneller Kurvenfahrt zu stabilisieren, indem diese das kurveninnere Rad der angetriebenen Achse abbremst.

Aktive Lenkungsunterstützung (DSR)

DSR gibt dem Fahrer in Grenzsituationen eine Lenkeempfehlung, um das Fahrzeug zu stabilisieren.

Berganfahrassistent

Der Berganfahrassistent hilft beim Anfahren an Steigungen, indem dieser das Fahrzeug für ungefähr 2 s nach dem Lösen des Bremspedals abbremst.

Funktionsbedingungen

- ✓ Die Steigung beträgt mind. 5 %.
- ✓ Die Fahrertür ist geschlossen.

Multikollisionsbremse (MCB)

MCB hilft, das Fahrzeug nach der Kollision mit einem Hindernis zu verzögern und zu stabilisieren. Dadurch wird die Gefahr weiterer Kollisionen reduziert.

Funktionsbedingungen

- ✓ Es kam zu einer Frontal-, Seiten- und Heckkollision einer bestimmten Unfallschwere.
- ✓ Die Aufprallgeschwindigkeit war höher als 10 km/h.
- ✓ Die Bremsen, ESC sowie weitere erforderliche Anlagen sind nach dem Aufprall funktionsfähig geblieben.
- ✓ Das Gaspedal wird nicht betätigt.

Gespannstabilisierung (TSA)

TSA hilft, das Gespann zu stabilisieren. Wenn das Gespann zu schlingern beginnt, stabilisiert TSA das Gespann, indem diese die einzelnen Fahrzeugräder abbremsen.

Funktionsbedingungen

- ✓ Die Anhängervorrichtung wurde werkseitig geliefert oder aus dem ŠKODA Original Zubehör erworben.
- ✓ Der Anhänger ist an der Anhängersteckdose angeschlossen.
- ✓ ASR aktiviert.
- ✓ Die Fahrgeschwindigkeit ist höher als 60 km/h.



Einstellungen

ASR deaktivieren/aktivieren

- › Die Taste  drücken.

Oder:

- › Im Infotainment das folgende Menü wählen.

MENU >  >  > 

Oder:

CAR >  > 

Bei der Deaktivierung leuchtet  im Kombi-Instrument auf.

 erlischt bei erneuter Aktivierung.

Die Deaktivierung der ASR kann in den folgenden Situationen hilfreich sein.

- ▶ Fahren mit Schneeketten.
- ▶ Fahren im Tiefschnee oder auf sehr lockerem Untergrund.
- ▶ Anfahren des festgefahrenen Fahrzeugs.

ESC Sport aktivieren/deaktivieren

- › Die Taste  gedrückt halten.

Oder:

- › Im Infotainment das folgende Menü wählen.

MENU >  >  > 

Oder:

CAR >  > 

Bei der Aktivierung leuchtet  im Kombi-Instrument auf.

 erlischt bei der Deaktivierung.

Problemlösung

ESC oder ASR gestört / durch das System abgeschaltet

 leuchtet



- › Den Motor abstellen und wieder anlassen.
- › Wenn die Kontrollleuchte nach dem Zurücklegen einer kurzen Strecke nicht erlischt, die Hilfe eines Fachbetriebs in Anspruch nehmen.

ABS gestört

 leuchtet

- › Die Weiterfahrt ist mit entsprechend vorsichtiger Fahrweise möglich. Die Hilfe eines Fachbetriebs in Anspruch nehmen.

Bremsanlage und Antiblockiersystem gestört

 leuchtet zusammen mit 

- › Nicht weiterfahren! Die Hilfe eines Fachbetriebs in Anspruch nehmen.



Front Assist

Funktionsweise



Front Assist überwacht den Abstand zum vorausfahrenden Fahrzeug und weist darauf hin, wenn der sichere Abstand unterschritten wird. In Grenzsituationen hilft es, durch Bremsengriffe eine Kollision zu vermeiden.

Statusanzeige im Display des Kombi-Instruments

 leuchtet - sicherer Abstand unterschritten

 oder  leuchtet - Warnung bei Kollisionsgefahr

Automatische Bremsung bei einer Kollisionsgefahr

Bei einer Kollisionsgefahr leuchtet als Warnung das Symbol  oder  auf. Wenn Sie nicht auf die Warnung reagieren, wird das Fahrzeug abgebremst.

Bei einer Fahrgeschwindigkeit bis 30 km/h wird das Fahrzeug ohne vorhergehende Warnung abgebremst.

Die automatische Bremsung kann durch Betätigung des Gaspedals oder durch einen Lenkeingriff abgebrochen werden.

Bei automatischer Bremsung steigt der Druck in der Bremsanlage. Das Bremspedal kann nicht über den gewöhnlichen Pedalweg betätigt werden.

⚠️ WARNUNG

Unfallgefahr!

Front Assist reagiert nicht auf querende oder entgegenkommende Fahrzeuge.

Funktionsbedingungen

- ✓ ASR aktiviert.
- ✓ Die Fahrgeschwindigkeit ist höher als 5 km/h.

Funktionseinschränkung

Die Funktion kann z. B. in den folgenden Fällen eingeschränkt oder nicht verfügbar sein.

- ▶ Ungefähr 30 s nach dem Anfahren. Im Kombi-Instrument leuchtet .
- ▶ Beim Durchfahren einer scharfen Kurve.
- ▶ Bei einem ESC-Eingriff.

Einstellungen

Automatische Aktivierung

Front Assist wird beim Einschalten der Zündung automatisch aktiviert.

Aktivierung/Deaktivierung im Kombi-Instrument

- › Die Taste  am Multifunktionslenkrad drücken.
- › Den Menüpunkt *Front Assist* wählen.

Aktivierung/Deaktivierung und Einstellung im Infotainment

Im Menü: **MENU** ›  › 

Anzeige der Systemdeaktivierung im Display des Kombi-Instruments



leuchtet zusammen mit 

oder



leuchtet zusammen mit 

i Front Assist beim Umgang mit dem Fahrzeug auf einem Lastzug, einer Autofähre u. Ä. deaktivieren.

Problemlösung

Front Assist ist nicht verfügbar



leuchtet zusammen mit 

Oder:



leuchtet zusammen mit 

- › Den Front-Radarsensor reinigen.
- › Den Motor abstellen und wieder anlassen.
- › Wenn Front Assist weiterhin nicht verfügbar ist, die Bremsleuchten am Fahrzeug oder am angekuppelten Anhänger prüfen.
- › Die defekte Glühlampe austauschen.
- › Wenn die Bremsleuchten funktionieren und Front Assist weiterhin nicht verfügbar ist, die Hilfe eines Fachbetriebs in Anspruch nehmen.

Es erfolgte eine unbegründete Warnung oder ein Systemeingriff

- › Den Front-Radarsensor reinigen.
- › Wenn das System auch dann nicht richtig funktioniert, Front Assist deaktivieren und die Hilfe eines Fachbetriebs in Anspruch nehmen.

Fußgängererkennung

Funktionsweise

Die Fußgängererkennung hilft, durch automatische Bremsingriffe eine Kollision mit querenden Fußgängern zu vermeiden.

Statusanzeige im Display des Kombi-Instruments



oder  leuchtet - Kollisionsgefahr

Kollisionsgefahr in einem Geschwindigkeitsbereich von 5-30 km/h

Das System löst eine automatische Bremsung aus.

Kollisionsgefahr in einem Geschwindigkeitsbereich von 30-60 km/h

Das System warnt zuerst vor einer Kollisionsgefahr. Wenn der Fahrer nicht reagiert, wird das Fahrzeug automatisch abgebremst.

Funktionsbedingungen

- ✓ Front Assist aktiviert.
- ✓ Fahrgeschwindigkeit zwischen 5-60 km/h.

Geschwindigkeitsbegrenzer

Funktionsweise

Der Geschwindigkeitsbegrenzer regelt die maximale Fahrgeschwindigkeit entsprechend dem eingestellten Geschwindigkeitslimit.

Wenn beim Bergabfahren der Grenzwert überschritten wird, das Fahrzeug mit dem Bremspedal abbremesen.

Statusanzeige im Display des Kombi-Instruments

 leuchtet - der Geschwindigkeitsbegrenzer ist aktiviert

Beim Start der Regelung wird  hervorgehoben und der eingestellte Grenzwert wird angezeigt.

 leuchtet - die Regelung ist aktiv
 blinkt - das eingestellte Limit ist überschritten

Funktionsbedingungen

✓ Die Fahrgeschwindigkeit ist höher als 30 km/h.

Bedienung

Variante ohne GRA

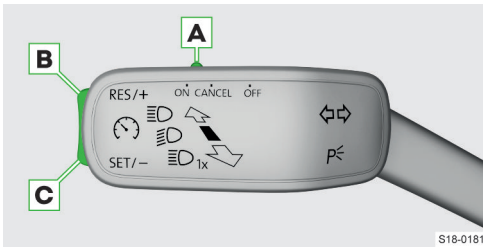

- A** ON Begrenzer aktivieren (Regelung inaktiv)
 OFF Begrenzer deaktivieren
 CANCEL Regelung unterbrechen (gefederte Stellung)
- B** RES/+ Regelung wieder aufnehmen¹⁾ / Limit erhöhen
- C** SET/- Regelung mit der aktuellen Geschwindigkeit starten / Limit verringern

Variante mit GRA

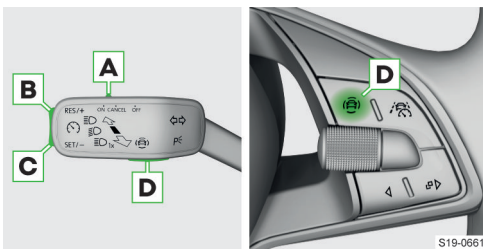

- A** ON GRA aktivieren (Bedingung für die anschließende Aktivierung des Begrenzers)
 Um den **Geschwindigkeitsbegrenzer zu aktivieren**, die Taste **D** drücken und im Kombi-Instrument den Menüpunkt *Geschw.begr.* wählen.

OFF Begrenzer deaktivieren
 CANCEL Regelung unterbrechen (gefederte Stellung)

- B** RES/+ Regelung wieder aufnehmen¹⁾ / Limit erhöhen
- C** SET/- Regelung mit der aktuellen Geschwindigkeit starten / Limit verringern
- D**  Menü der Assistenzsysteme anzeigen - Möglichkeit, zwischen GRA und Geschwindigkeitsbegrenzer umzuschalten
 Durch Wechsel zur GRA wird die Regelung unterbrochen.

Anpassung des Geschwindigkeitslimits mit den Tasten **B und **C****

Durch Drücken in Sprüngen von 1 km/h.

Durch Halten in Sprüngen von 10 km/h.

Variante mit ACC

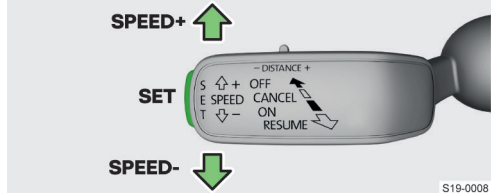
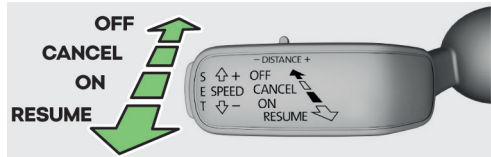

ON ACC aktivieren (Bedingung für die anschließende Aktivierung des Begrenzers). Um den Begrenzer zu aktivieren, die Taste  am Multifunktionslenkrad drücken und im Kombi-Instrument den Menüpunkt *Geschw.begr.* wählen.

RESUME Regelung wieder aufnehmen¹⁾ / Limit in Sprüngen von 1 km/h erhöhen (gefederte Stellung)

CANCEL Regelung unterbrechen (gefederte Stellung)

OFF Begrenzer deaktivieren

SPEED+ Limit in Sprüngen von 10 km/h erhöhen

SPEED- Limit in Sprüngen von 10 km/h verringern

SET Regelung starten / Limit in Sprüngen von 1 km/h verringern

Grenzwertüberschreitung

› Das Gaspedal **völlig durchtreten**.

¹⁾ Wenn kein Geschwindigkeitslimit eingestellt ist, wird die aktuelle Geschwindigkeit als Geschwindigkeitslimit eingestellt.

Die Regelung wird fortgesetzt, sobald unter den eingestellten Grenzwert verzögert wird.

Problemlösung

Geschwindigkeitsbegrenzer gestört

LIM leuchtet

- › Die Hilfe eines Fachbetriebs in Anspruch nehmen.

Geschwindigkeitsregelanlage

Funktionsweise

Die Geschwindigkeitsregelanlage (GRA) hält die eingestellte Geschwindigkeit, ohne dass das Gaspedal getreten werden muss.

Das erfolgt jedoch nur in dem Umfang, wie es die Motorleistung oder die Motorbremswirkung zulässt.

⚠ **WARNUNG**

Gefahr eines unbeabsichtigten Starts der GRA!

- ▶ Die GRA nach der Verwendung deaktivieren.

Statusanzeige im Display des Kombi-Instruments

 leuchtet - die GRA ist aktiviert

 leuchtet - die Geschwindigkeitsregelung ist aktiv

Beim Start der Geschwindigkeitsregelung wird die eingestellte Geschwindigkeit angezeigt.

Funktionsbedingungen

- ✓ Die Fahrgeschwindigkeit ist höher als 20 km/h.

Bedienung

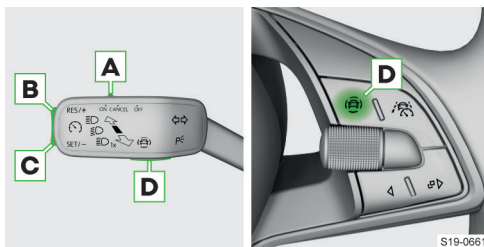

A **ON** GRA aktivieren (Geschwindigkeitsregelung inaktiv)

OFF GRA deaktivieren

CANCEL Regelung unterbrechen (gefederte Stellung)

B **RES/+** Geschwindigkeitsregelung wieder aufnehmen¹⁾ / Geschwindigkeit erhöhen

C **SET/-** Regelung mit der aktuellen Geschwindigkeit starten / Geschwindigkeit verringern

D  Menü der Assistenzsysteme anzeigen - Möglichkeit, zwischen GRA und Geschwindigkeitsbegrenzer umzuschalten

Vorübergehend beschleunigen

- › Das Gaspedal treten.

Nach dem Loslassen des Gaspedals sinkt die Geschwindigkeit auf den zuvor gespeicherten Wert.

Geschwindigkeitsregelung unterbrechen

- ▶ Nach der Betätigung des Bremspedals.
- ▶ Nach einem ESC-Eingriff.

Problemlösung

Geschwindigkeitsregelanlage gestört

 leuchtet

- › Die Hilfe eines Fachbetriebs in Anspruch nehmen.

Automatische Distanzregelung (ACC)

Funktionsweise

Regelung

ACC hält die eingestellte Geschwindigkeit. Wenn sich Ihr Fahrzeug dem vorausfahrenden Fahrzeug annähert, fängt ACC an, automatisch den eingestellten Abstand zu diesem Fahrzeug zu halten.

Das Halten der eingestellten Geschwindigkeit und des Abstands wird nachstehend als **Regelung** bezeichnet.

⚠ **WARNUNG**

ACC reagiert weder auf stehende Objekte noch auf querende oder entgegenkommende Objekte.

I ACC ist vor allem für den Gebrauch auf Autobahnen vorgesehen.

Geschwindigkeitsbereich

Ausstattungsabhängig ermöglicht ACC eine Geschwindigkeitseinstellung in einem Bereich von 30-160 oder 30-210 km/h.

Wird bei Fahrzeugen mit automatischem Getriebe die Regelung bei einer Geschwindigkeit von unter 30 km/h gestartet, so wird die Geschwindigkeit automatisch auf 30 km/h erhöht bzw. entsprechend

¹⁾ Wenn keine Geschwindigkeit eingestellt ist, wird die aktuelle Geschwindigkeit übernommen.

der Geschwindigkeit des vorausfahrenden Fahrzeugs geregelt.

Abstandsstufe

Der Abstand zum vorausfahrenden Fahrzeug ist in fünf verschiedenen Ebenen einstellbar.

⚠️ WARNUNG

- ▶ Einen minimalen Abstand gemäß den landesspezifischen gesetzlichen Bestimmungen einhalten.

Automatisches Anhalten und Anfahren mit automatischem Getriebe

Ein Fahrzeug mit automatischem Getriebe kann mithilfe der ACC bis zum Stillstand verzögert werden und sich wieder in Bewegung setzen. Bei einer längeren Haltepause wird die Regelung unterbrochen.

Um die Regelung wieder aufzunehmen:

- › Das Gaspedal treten.

Oder:

- › Den Hebel in die Stellung **RESUME** einstellen.

Die Regelung wird unterbrochen, wenn das Bremspedal getreten wird.

Überholen

Wenn Ihr Fahrzeug auf die Überholspur wechselt und kein vorausfahrendes Fahrzeug erkannt wird, beschleunigt ACC bis zu der eingestellten Geschwindigkeit.

Statusanzeige im Display des Kombi-Instruments

 leuchtet - ACC ist aktiviert

 leuchtet - Regelung ist aktiv

Beim Start der Regelung wird die eingestellte Geschwindigkeit angezeigt.

 leuchtet - ACC regelt die Fahrgeschwindigkeit entsprechend der zulässigen Geschwindigkeit

 leuchtet - ACC regelt die Fahrgeschwindigkeit entsprechend dem Streckenverlauf

 leuchtet - ACC verzögert nicht ausreichend
 › Das Bremspedal treten.

Bedienung

Mit dem Hebel bedienen

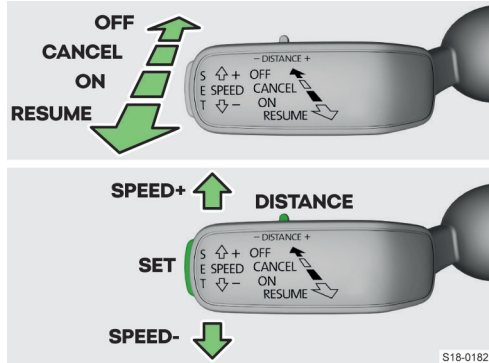

- ON** ACC aktivieren (Regelung inaktiv)
- RESUME** Regelung starten oder wieder aufnehmen / Geschwindigkeit in Sprüngen von 1 km/h erhöhen (gefederte Stellung)
- CANCEL** Regelung unterbrechen (gefederte Stellung)
- OFF** ACC deaktivieren
- SPEED+** Geschwindigkeit in Sprüngen von 10 km/h erhöhen
- SPEED-** Geschwindigkeit in Sprüngen von 10 km/h verringern
- DISTANCE** Abstandsstufe einstellen
- SET** Regelung starten / Geschwindigkeit in Sprüngen von 1 km/h verringern

Regelung mit der aktuellen Geschwindigkeit starten

- › **SET** antippen.

Oder:

- › Wenn keine Geschwindigkeit gespeichert ist, den Hebel in die gefederte Stellung **RESUME** einstellen.

Abstandsstufe einstellen

- › Den Schalter **DISTANCE** in die gefederte Stellung - oder + einstellen.

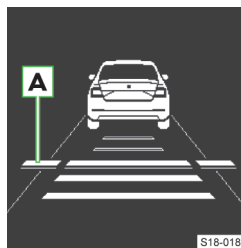

Im Display erscheint die Linie **A**, die die Abstandsverschiebung kennzeichnet.

- › Mit dem Schalter **DISTANCE** die gewünschte Abstandsstufe einstellen.

Für eine vorübergehende Beschleunigung

- › Das Gaspedal treten.

Das Fahrzeug beschleunigt, die Regelung wird vorübergehend unterbrochen. Nach dem Loslassen des Gaspedals wird die Regelung wieder aufgenommen.

Geschwindigkeitsregelung unterbrechen

- ▶ Nach der Betätigung des Bremspedals.
- ▶ Bei langzeitigem Betätigen des Kupplungspedals.
- ▶ Nach einem ESC-Eingriff.
- ▶ Nach der Deaktivierung der ASR.

Regelung wieder aufnehmen

- › Wenn eine Geschwindigkeit gespeichert ist, den Hebel in die gefederte Stellung **RESUME** einstellen.

Das Fahrzeug wird mit der eingestellten Geschwindigkeit geregelt. Die eingestellte Geschwindigkeit wird im Display des Kombi-Instruments angezeigt.

Funktionseinschränkung

⚠ WARNUNG

- ▶ Seien Sie in den folgenden Situationen besonders aufmerksam und eingriffsbereit.

Regelung entsprechend dem Fahrzeug auf der Nebenspur

Wenn sich Ihr Fahrzeug bei einer Geschwindigkeit über 80 km/h schneller als das Fahrzeug auf der Nebenspur auf der Fahrerseite bewegt, kann es dazu kommen, dass Ihr Fahrzeug entsprechend diesem Fahrzeug geregelt wird.

Bei Kurvenfahrt

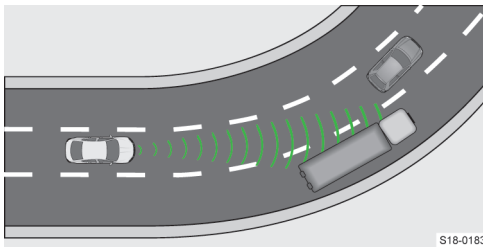

S18-0183

Bei Kurvenfahrt kann ein Fahrzeug auf der Nebenspur in den erfassten Bereich gelangen. Ihr Fahrzeug wird entsprechend diesem Fahrzeug geregelt.

Schmales oder versetzt fahrendes Verkehrsmittel

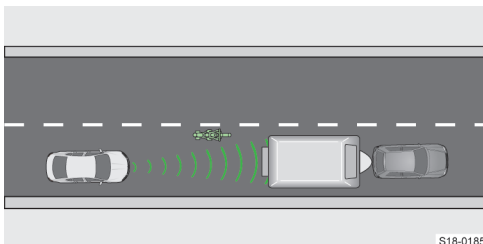

S18-0185

ACC erkennt ein schmales oder versetzt fahrendes Verkehrsmittel erst dann, wenn sich dieses im vom Radar erfassten Bereich befindet.

Fahrspurwechsel anderer Verkehrsmittel

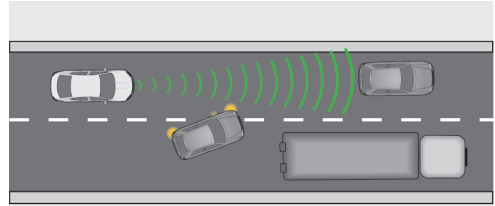

S18-0186

Ein Verkehrsmittel, das in geringem Abstand auf die Fahrspur wechselt, muss von der ACC nicht rechtzeitig erkannt werden.

Stehendes Fahrzeugs

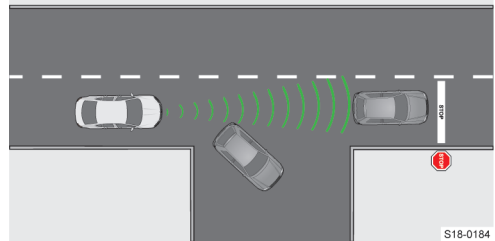

S18-0184

Wenn ein vorausfahrendes Fahrzeug abbiegt und sich vor diesem Fahrzeug ein stehendes Fahrzeug befindet, reagiert die ACC auf das stehende Fahrzeug nicht.

Fahrzeuge mit besonderer Ladung oder speziellen Aufbauten

Eine Ladung oder Aufbauten, die außerhalb des Fahrzeugs hinausragen, müssen von der ACC nicht erkannt werden.

Einstellungen

Im Infotainment im folgenden Menü.

MENU > >



- ▶ **Fahrprogramm:** - Einstellung der Fahrzeugbeschleunigung bei eingeschalteter ACC (bei Fahrzeugen mit der Auswahl des Fahrmodus wird diese Einstellung vorgenommen » Seite 179)
- ▶ **Zuletzt gewählter Abstand:** - Ein-/Ausschalten der zuletzt gewählten Abstandsstufe
- ▶ **Abstand:** - Einstellung des Abstands zu vorausfahrenden Fahrzeugen

- ▶ **Vorausschau Streckenverlauf** - Ein-/Ausschalten der Geschwindigkeitsregelung entsprechend dem Streckenverlauf (z. B. Geschwindigkeitsverringern vor der Kurve)
- ▶ **Vorausschau zulässige Geschwindigkeit** - Ein-/Ausschalten der Geschwindigkeitsregelung entsprechend der zulässigen Geschwindigkeit

Problemlösung

ACC nicht verfügbar



leuchtet zusammen mit ⚠

oder



leuchtet zusammen mit ⚠

- › Den Motor abstellen und wieder anlassen.
- › Wenn ACC weiterhin nicht verfügbar ist, die Bremsleuchten am Fahrzeug oder am angekuppelten Anhänger prüfen.
- › Die defekte Glühlampe austauschen.
- › Wenn die Bremsleuchten funktionieren und ACC weiterhin nicht verfügbar ist, die Hilfe eines Fachbetriebs in Anspruch nehmen.

Spurhalteassistent Lane Assist

Verwendungszweck

Lane Assist hilft, das Fahrzeug innerhalb der Fahrspur zu halten. Es orientiert sich nach Begrenzungslinien. Zu diesen können Begrenzungsstriche, Fahrbahnränder oder Objekte wie Bordsteine ggf. Verkehrsleitkegel zählen.

Das System ist vor allem für den Gebrauch auf Autobahnen vorgesehen.

Funktionsweise

Wenn sich das Fahrzeug einer Begrenzungslinie nähert, führt das System eine Lenkbewegung in die entgegengesetzte Richtung von der Begrenzungslinie aus. Der Lenkeingriff kann manuell übersteuert werden.

Bei einem Spurwechsel mit eingeschaltetem Blinklicht erfolgt kein Systemeingriff.

Statusanzeige im Display des Kombi-Instruments



leuchtet - System ist aktiviert und eingriffsbereit



leuchtet - System ist aktiviert und eingriffsbereit



leuchtet - System greift ein



leuchtet - System greift ein

Displayanzeige

Anzeigebeispiel im schwarz-weißen Display.

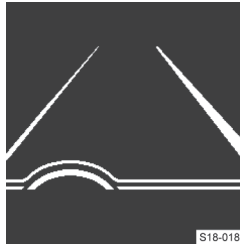

Fahrspurbegrenzung rechts hervorgehoben: System greift bei der Annäherung an die Begrenzungslinie rechts ein.
Im farbigen Display werden die Linien farblich hervorgehoben dargestellt.

Warnung durch Lenkradvibrationen

Die Lenkradvibrationen werden in den folgenden Situationen ausgelöst.

- ▶ Das Fahrzeug überfährt die Begrenzungslinie ohne eingeschaltetes Blinklicht.
- ▶ Das System ist nicht in der Lage, das Fahrzeug innerhalb der Fahrspur zu halten.
- ▶ Bei Vibrationen die Lenkbewegung korrigieren.

Funktionsbedingungen

- ✓ Die Fahrgeschwindigkeit ist höher als 65 km/h.
- ✓ Die Begrenzungslinien sind gut sichtbar.

Funktionseinschränkung

Die Systemfunktion kann z. B. in den folgenden Fällen eingeschränkt sein.

- ▶ Der Sichtbereich des Sensors ist durch die verschmutzte Scheibe, durch ein Hindernis oder ein vorausfahrendes Fahrzeug beschränkt.
- ▶ Bei ungünstigen Witterungsverhältnissen.
- ▶ Beim Durchfahren einer scharfen Kurve.
- ▶ Beim Fahren auf einer abschüssigen Fahrbahn oder in Spurrinnen.
- ▶ Beim Fahren in einer zu engen Fahrspur.
- ▶ Beim Durchfahren von Baustellen.

⚠ WARNUNG

Gefahr eines fehlerhaften Lenkeingriffs!

Bestimmte Gegenstände oder Markierungen auf der Fahrbahn können fälschlicherweise als Begrenzungslinien erkannt werden.

- ▶ Lassen Sie die Hände immer am Lenkrad und seien Sie bereit, den Lenkeingriff zu übersteuern.

Einstellungen

Aktivierung/Deaktivierung im Kombi-Instrument

- › Die Taste  am Multifunktionslenkrad drücken.

- › Den Menüpunkt *Lane Assist* wählen.

Einstellung im Infotainment

Im Menü: **MENU** >  > 

Problemlösung

Meldung bezüglich der Unverfügbarkeit des Systems

- › Die Frontscheibe im Sensorbereich reinigen.
- › Den Motor abstellen und nach kurzer Zeit wieder anlassen.
- › Sollte das System weiterhin nicht verfügbar sein, die Hilfe eines Fachbetriebs in Anspruch nehmen.

Travel Assist

Verwendungszweck

Travel Assist hilft, das Fahrzeug innerhalb der Fahrspur zu halten, und regelt gleichzeitig die Fahrgeschwindigkeit.

Funktionsweise

Travel Assist nutzt die Funktionen Lane Assist und ACC.

⚠ **WARNUNG**

Unfallgefahr!

- ▶ Lassen Sie die Hände immer am Lenkrad und seien Sie bereit, die Lenkung zu übernehmen.
- ▶ Die Hinweise in der Funktionsbeschreibung von Lane Assist und ACC sind zu beachten.

Adaptive Spurführung

Die Funktion hält die vom Fahrer gewählte Position innerhalb der Fahrspur.

Statusanzeige im Display des Kombi-Instruments



leuchtet - das System ist aktiviert, die Geschwindigkeitsregelung und die adaptive Spurführung sind aktiv



leuchtet - das System ist aktiviert, die Geschwindigkeitsregelung ist aktiv



leuchtet - das System ist aktiviert, die adaptive Spurführung ist aktiv

Funktionsbedingungen

- ✓ ACC ist aktiviert.
- ✓ Die Fahrgeschwindigkeit beträgt max. 210 km/h.
- ✓ Die Begrenzungslinien sind gut sichtbar.
- ✓ Bei Fahrzeugen mit Schaltgetriebe ist die Fahrgeschwindigkeit höher als 30 km/h.

Funktionseinschränkung

Travel Assist dient lediglich zur Unterstützung und entbindet Sie nicht von der Verantwortung für das Autofahren.

Die Funktion kann z. B. in den folgenden Fällen eingeschränkt oder nicht verfügbar sein.

- ▶ Der Sichtbereich des Sensors ist durch die verschmutzte Scheibe, durch ein Hindernis oder ein vorausfahrendes Fahrzeug beschränkt.
- ▶ Bei ungünstigen Witterungsverhältnissen.
- ▶ Beim Durchfahren einer scharfen Kurve.
- ▶ Beim Fahren auf einer abschüssigen Fahrbahn oder in Spurrinnen.
- ▶ Beim Fahren in einer zu engen Fahrspur.

Neben diesen Einschränkungen auch die ACC-Einschränkungen » [Seite 191](#) beachten.

⚠ **WARNUNG**

Gefahr eines fehlerhaften Lenkeingriffs!

Bestimmte Gegenstände oder Markierungen auf der Fahrbahn können fälschlicherweise als Begrenzungslinien erkannt werden.

- ▶ Lassen Sie die Hände immer am Lenkrad und seien Sie bereit, den Lenkeingriff zu übersteuern.

Einstellungen

Aktivierung

- › Die Taste  am Multifunktionslenkrad drücken.

Die Regelung mit der aktuellen Geschwindigkeit und die adaptive Spurführung werden gestartet.

Deaktivierung

- › Das Bremspedal treten.

Oder:

- › Den ACC-Hebel in die Stellung **CANCEL** » [Seite 190](#) einstellen.

Weitere Einstellungen sind mit ACC und Lane Assist identisch.

Problemlösung

Meldung bezüglich der Unverfügbarkeit des Systems

- › Den Anweisungen zur Problemlösung bei Lane Assist » [Seite 193](#) und ACC » [Seite 192](#) folgen.
- › Sollte das System weiterhin nicht verfügbar sein, die Hilfe eines Fachbetriebs in Anspruch nehmen.

Spurwechselassistent Side Assist

Verwendungszweck

Das System macht mithilfe von optischen Signalen im Außenspiegel auf Fahrzeuge aufmerksam, die bei einem Spurwechsel eine Gefahr darstellen können.

Funktionsweise

Das System überwacht den Bereich neben und hinter dem Fahrzeug.

Das System warnt vor einem annähernden Fahrzeug durch die Kontrollleuchte **■** in der Außenspiegelabdeckung auf der Fahrzeugseite, wo das Fahrzeug erkannt wird.

Fahrsituationen, in denen eine Systemwarnung erfolgt

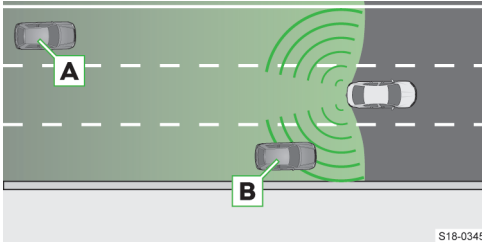

Ihr Fahrzeug wird vom Fahrzeug **A** überholt. Je schneller sich das Fahrzeug **A** nähert, desto früher erfolgt die Warnung durch die Kontrollleuchte.

Das Fahrzeug **B** wird von Ihrem Fahrzeug mit einer um max. 10 km/h höheren Geschwindigkeit überholt. Wenn die Geschwindigkeit während des Überholvorgangs höher ist, erfolgt keine Warnung durch die Kontrollleuchte.

Kontrollleuchte

■ leuchtet - hinter Ihrem Fahrzeug befindet sich ein anderes Fahrzeug

■ blinkt - hinter Ihrem Fahrzeug befindet sich ein anderes Fahrzeug, auf derselben Seite ist das Blinklicht eingeschaltet

Bei Fahrzeugen mit Lane Assist blinkt die Kontrollleuchte auch dann, wenn Ihr Fahrzeug die Begrenzungslinie in Richtung des annähernden Fahrzeugs überschreitet. Das System löst dabei eine Lenkradvibration aus.

Dafür muss Lane Assist aktiviert und die Begrenzungslinie zwischen den Fahrzeugen erkannt sein.

Funktionsbedingungen

✓ Die Fahrgeschwindigkeit ist höher als 15 km/h.

✓ An der Anhängersteckdose ist kein Zubehör angeschlossen.

Funktionseinschränkung

Das System kann die Fahrspurbreite nicht erkennen. Deswegen kann dieses z. B. in den folgenden Fällen auf ein Fahrzeug in einer ferner gelegenen Fahrspur aufmerksam machen.

- ▶ Fahrt auf einer Fahrbahn mit engen Fahrspuren oder am Fahrspurrand.
- ▶ Kurvenfahrt.

Das System kann auf Objekte längs der Fahrbahn, wie z. B. hohe Leitplanken oder Lärmschutzwände, aufmerksam machen.

Die Warnung vor einem Fahrzeug muss seitens des Systems in den folgenden Fällen gar nicht erfolgen oder die Warnung kann fehlerhaft ausgegeben werden.

- ▶ Ungünstige Witterungsverhältnisse.
- ▶ Ein sehr schnell herannahendes Fahrzeug.
- ▶ Beim Durchfahren einer scharfen Kurve oder eines Kreisverkehrs.

Einstellungen

Im Display des Kombi-Instruments

Die Systemeinstellung erfolgt im Display des Kombi-Instruments im Menüpunkt *Assistenten*.

Im Infotainment

Die Systemeinstellung erfolgt im Infotainment im folgenden Menü.

MENU > >

Problemlösung

Meldung bezüglich der Unverfügbarkeit des Systems

- › Den Motor abstellen und wieder anlassen.
- › Sollte das System weiterhin nicht verfügbar sein, die Hilfe eines Fachbetriebs in Anspruch nehmen.

Verkehrszeichenerkennung

Verwendungszweck

Die Verkehrszeichenerkennung zeigt Verkehrszeichen im Display des Kombi-Instruments an. Diese weist auch auf eine Geschwindigkeitsüberschreitung hin.

Funktionsweise

Angezeigte Verkehrszeichen

- ▶ Geschwindigkeitsgebote.
- ▶ Überholverbote.
- ▶ Fahrverbote - Einbahnstraßen-Verkehr.
- ▶ Zusatzzeichen, z. B. Geschwindigkeitsbegrenzung bei Nässe.

⚠ WARNUNG

Verkehrszeichen an der Straße haben stets Vorrang vor den im Display angezeigten Verkehrszeichen.

Fahren mit Anhänger

Wenn ein Anhänger oder ein anderes Zubehör an der Anhängersteckdose angeschlossen ist, werden auch anhängerrelevante Verkehrszeichen angezeigt.

Fahren auf Straßen ohne Geschwindigkeitsgebote

Wenn Sie sich auf einer Straße ohne Geschwindigkeitsbegrenzungen befinden, wird im Display das Verkehrszeichen  angezeigt.

Beispiel für Verkehrszeichenanzeige



Beispiel für Zusatzzeichen

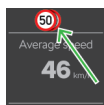

Beispiel für mehrere gleichzeitig erkannte Verkehrszeichen.

Geschwindigkeitseinheiten

Die Geschwindigkeitsangaben in den angezeigten Verkehrszeichen beziehen sich auf die landesüblichen Geschwindigkeitseinheiten.

Z. B. kann sich die Anzeige  länderspezifisch auf 30 km/h oder 30 mph beziehen.



Einschränkung

Die Systemfunktion kann z. B. in den folgenden Fällen eingeschränkt sein.

- ▶ Der Sensor wird durch die Sonne oder den Gegenverkehr geblendet.
- ▶ Der Sichtbereich des Sensors ist durch ein Hindernis oder ein vorausfahrendes Fahrzeug beschränkt.
- ▶ Bei ungünstigen Witterungsverhältnissen.
- ▶ Bei hohen Geschwindigkeiten.
- ▶ Die Verkehrszeichen sind verdeckt, beschädigt oder entsprechen nicht der Norm.
- ▶ Die Verkehrszeichen sind an blinkenden Leuchtschildern befestigt.
- ▶ Nicht aktuelle oder nicht verfügbare Kartenunterlagen der Navigation.

Einstellungen

Im Infotainment im folgenden Menü.

MENU >  > 

■ Verkehrszeichenerkennung

- ▶ Im Kombi-Instrument einblenden - Aktivierung/Deaktivierung der zusätzlichen Anzeige im Display des Kombi-Instruments
- ▶ Geschwindigkeitswarnung: - Einstellung einer Warnung beim Überschreiten der zulässigen Geschwindigkeit
- ▶ Warnung bei mehr als - Erhöhung der Geschwindigkeitsbegrenzung für die Warnung beim Überschreiten der zulässigen Geschwindigkeit

■ Anhänger-Erkennung

- ▶ Anhängerrelevante Verkehrszeichen einblenden - Deaktivierung/ Aktivierung der Anzeige von anhängerrelevanten Verkehrszeichen
- ▶ Für Routenberechnung nutzen - Aktivierung/Deaktivierung der Anhängerberücksichtigung bei der Routenberechnung in der Navigation
- ▶ Höchstgeschwindigkeit für Anhänger - Einstellung der Höchstgeschwindigkeit für den Anhängerbetrieb

Proaktiver Insassenschutz Crew Protect Assist

Verwendungszweck

Das System des Proaktiven Insassenschutzes löst in gefährlichen Situationen Maßnahmen zum Schutz der Fahrzeuginsassen aus.

Funktionsweise

Wenn das System die Situation als kritisch auswertet, löst es folgende Sicherheitsmaßnahmen aus.

- ▶ Geöffnete Fenster werden bis auf einen kleinen Spalt geschlossen.
- ▶ Das Schiebe-/Ausstelldach wird geschlossen.
- ▶ Die vorderen-Sicherheitsgurte werden am Körper gestrafft.

 Die Systemreaktion ist vom gewählten Fahrmodus abhängig.

Gefahr eines Frontalaufpralls

Gilt für Fahrzeuge mit dem System Front Assist.

Das System löst Sicherheitsmaßnahmen aus, wenn es die drohende Gefahr eines Frontalaufpralls erkennt.



Gefahr bei der Inaktivität des Fahrers

Gilt für Fahrzeuge mit dem Assistenten für Notsituationen Emergency Assist.

Das System löst Sicherheitsmaßnahmen aus, wenn es die drohende Gefahr bei Inaktivität des Fahrers erkennt.

Funktionseinschränkung

Die Funktion kann z. B. in den folgenden Fällen eingeschränkt oder nicht verfügbar sein.

- ▶ Bei der Deaktivierung im Infotainment im Menü **MENU** >  > .
- ▶ Bei der Deaktivierung der ASR oder der Aktivierung des ESC Sport
- ▶ Beim Rückwärtsfahren.
- ▶ Wenn eine Störung des ESC, des reversiblen Sicherheitsgurts oder des Airbag-Systems vorliegt.
- ▶ Wenn eine Störung oder eine Einschränkung des Systems Front Assist vorliegt.
- ▶ Wenn eine Störung oder eine Einschränkung des Assistenten für Notsituationen Emergency Assist vorliegt.



Einstellungen

Automatische Aktivierung

Das System wird beim Einschalten der Zündung automatisch aktiviert.

Problemlösung

Proaktives Insassenschutzsystem gestört

 leuchtet zusammen mit  Meldung bezüglich der Unverfügbarkeit oder Funktionseinschränkung

- › Die Hilfe eines Fachbetriebs in Anspruch nehmen.

Müdigkeitserkennungsassistent Driver Alert

Funktionsweise

Der Müdigkeitserkennungsassistent wertet das Lenkverhalten aus. Wenn dieser beim Fahrer Müdigkeitserscheinungen erkennt, wird eine Fahrpause empfohlen. Im Display des Kombi-Instruments leuchtet das Symbol  auf.

WARNUNG

Bei dem sog. Sekundenschlaf erfolgt keine Systemwarnung.

Zurückstellen der Pausenempfehlung

Das Zurückstellen der Pausenempfehlung erfolgt in den folgenden Fällen.

- ▶ Es wird angehalten und die Zündung wird ausgeschaltet.

- ▶ Es wird angehalten, der Sicherheitsgurt wird abgelegt und die Fahrertür wird geöffnet.
- ▶ Es wird für länger als 15 Minuten angehalten.

 In einigen Situationen kann das System fälschlicherweise eine Pausenempfehlung ausgeben.

Funktionsbedingungen

- ✓ Fahrgeschwindigkeit zwischen 60-200 km/h.

Einstellungen

Aktivierung/Deaktivierung

Im Infotainment im Menü: **MENU** >  > .

Assistent für Notsituationen Emergency Assist

Verwendungszweck

Der Assistent für Notsituationen erkennt die Inaktivität des Fahrers, die z. B. durch einen plötzlichen Bewusstseinsverlust verursacht werden kann. Das System nimmt anschließend Maßnahmen vor, um das Fahrzeug möglichst sicher bis zum Stillstand zu verzögern.

Mit dem Assistenten können nur Fahrzeuge mit Automatikgetriebe ausgestattet werden.

Funktionsweise

Wenn der Assistent die Inaktivität des Fahrers erkennt

- ▶ Es ertönt ein akustisches Warnsignal und im Display des Kombi-Instruments erscheint eine Meldung.
- ▶ Wenn der Fahrer nach wiederholter Warnung die Lenkung nicht übernimmt, erfolgt das Einschalten der Warnblinkanlage und das Fahrzeug wird automatisch abgebremst.
- ▶ Nachdem das Fahrzeug zum Stillstand gekommen ist, erfolgt das Einschalten der Parkbremse. Ausstattungsabhängig kann ein Notruf eingeleitet werden.

Unterbrechung der automatischen Bremsung

- ▶ Durch das Betätigen des Brems- oder Gaspedals.
- ▶ Durch eine Lenkbewegung.

Funktionsbedingungen

- ✓ Lane Assist ist aktiviert und die Begrenzungslinien der Fahrspur sind erkannt.
- ✓ ACC ist aktiviert.

Bergabfahrassistent

Funktionsweise

Der Bergabfahrassistent hilft, durch automatische Brems Eingriffe eine konstante Geschwindigkeit beim Bergabfahren zu halten.

Das System funktioniert auch bei einer Fahrt in Leerlaufstellung oder beim eingelegten Rückwärtsgang.

⚠️ **WARNUNG**

Unfallgefahr!

Das System kann aus physikalischen Gründen seine Funktion auf einem schmierigen Untergrund, z. B. Eis, Schlamm u. Ä., nicht korrekt erfüllen.

Statusanzeige im Display des Kombi-Instruments

☞ leuchtet grau - das System ist aktiviert

☞ leuchtet weiß/grün - das System greift ein

Geschwindigkeit ändern

Die Fahrgeschwindigkeit kann geändert werden, indem das Brems- oder Gaspedal betätigt wird. Nach dem Loslassen des Pedals hält der Assistent die aktuelle Geschwindigkeit.

Funktionsbedingungen

- ✓ Der Motor läuft.
- ✓ Der Offroad-Modus ist aktiviert.
- ✓ Das Gefälle beträgt mind. 10 %.
- ✓ Weder Gas- noch Bremspedal werden betätigt.
- ✓ Die Fahrgeschwindigkeit beträgt max. 30 km/h.

Einstellungen

Automatische Aktivierung

Das System wird beim Einschalten des Offroad-Modus automatisch aktiviert.

Aktivierung/Deaktivierung im Infotainment

Die Aktivierung oder Deaktivierung des Systems erfolgt im folgenden Menü.

MENU > 🚗 > ☞

Oder:

CAR > ☞

Parklenkassistenzsysteme

Einparkhilfe Park Pilot

Funktionsweise

Wenn ein Hindernis erkannt wird, erscheint im Infotainment ein grafischer Hinweis und es ertönt ein akustisches Signal.

Mit der Verringerung des Abstands zum Hindernis verkürzt sich das Intervall zwischen den Signalen. Bei einem Abstand von weniger als 30 cm zum Hindernis ertönt ein Dauerton.

Wenn der Fahrer nicht auf die Warnung reagiert, löst das System bei einer Geschwindigkeit unter 10 km/h eine automatische Notbremsung aus, um die Aufprallfolgen zu mindern.

Die automatische Bremsung kann im Infotainment aktiviert und deaktiviert werden.

Anzeige

Die erfassten Bereiche sind ausstattungsabhängig unterschiedlich.

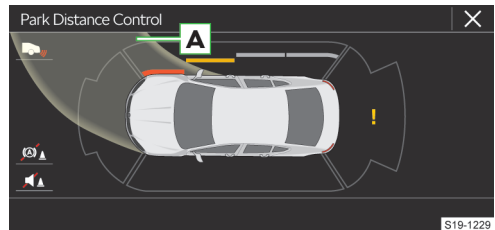

A Fahrweg, der beim aktuellen Lenkeinschlag angesteuert wird

🔊 Aus-/Einschalten der akustischen Signale

☞ Einmalige Deaktivierung/Aktivierung der automatischen Bremsung

📷 Wechsel zur Rückfahrkameraanzeige

! Systemstörung

■ Hindernis in einem Abstand von unter 30 cm

■ Hindernis in einem Abstand von über 30 cm

□ Hindernis außerhalb des Fahrwegs

Funktionsbedingungen

- ✓ Die Fahrgeschwindigkeit ist niedriger als 15 km/h.
- ✓ An der Anhängersteckdose ist kein Zubehör angeschlossen.

Einschalten/Ausschalten

Einschalten

- › Den Rückwärtsgang einlegen.

Oder:

- › Die Taste P_{R} drücken.

Automatisches Einschalten bei der Vorwärtsfahrt

Bei der Annäherung an ein Hindernis mit einer Geschwindigkeit von weniger als 10 km/h.

Beim automatischen Einschalten ist keine automatische Bremsung aktiviert.

Ausschalten

- › Den Rückwärtsgang herausnehmen.

Oder:

- › Die Taste P_{R} drücken.

Automatisches Ausschalten

Die Fahrgeschwindigkeit ist höher als 15 km/h.

Funktionseinschränkung

Die Warnung vor einem Hindernis muss seitens des Systems z. B. in den folgenden Fällen gar nicht erfolgen oder kann nur fehlerhaft erfolgen.

- › Ungünstige Witterungsverhältnisse.
- › Die erfassten Hindernisse bewegen sich.
- › Sensorsignale werden von der Oberfläche der Hindernisse nicht reflektiert.
- › Es handelt sich um ein kleineres Hindernis, z. B. einen Stein oder eine Säule.

Einstellungen

Die Systemeinstellung erfolgt im Infotainment im folgenden Menü.

CAR > ☰ > P_{R}

Oder:

MENU > ☰ > ☰ > P_{R}

Problemlösung

Nach dem Einschalten ertönt für 3 s ein akustisches Signal und in der Fahrzeugnähe befindet sich kein Hindernis

- › Die Hilfe eines Fachbetriebs in Anspruch nehmen.

Nach dem Einschalten blinkt in der Taste das Symbol P_{R}

- › Die Hilfe eines Fachbetriebs in Anspruch nehmen.

Nach dem Einschalten werden nicht alle abgetasteten Bereiche im Infotainmentbildschirm angezeigt

- › Das Fahrzeug einige Meter vorwärts oder rückwärts bewegen.
- › Wenn die abgetasteten Bereiche weiterhin nicht angezeigt werden, die Hilfe eines Fachbetriebs in Anspruch nehmen.

Rückfahrkamera

Funktionsweise

Beim Rückwärtsfahren wird im Infotainmentbildschirm der Bereich hinter dem Fahrzeug mit Orientierungslinien angezeigt.

I Die Kamera ist mit einer Reinigungsanlage ausgestattet. Die Reinigung erfolgt automatisch zusammen mit dem Waschen der Heckscheibe.

Orientierungslinien und Funktionsflächen

Orientierungslinien

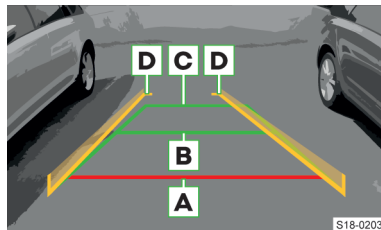

- A** Abstand ungefähr 40 cm
- B** Abstand ungefähr 100 cm
- C** Abstand ungefähr 200 cm
- D** Die Linien zeigen den Fahrweg an, der beim aktuellen Lenkeinschlag angesteuert wird. Der Abstand zwischen den Seitenlinien entspricht ungefähr der Fahrzeugbreite inkl. Außenspiegel.

Funktionsflächen

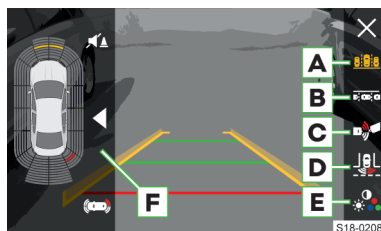

- A** Modus für Querparken
- B** Modus für Längsparken

- C** Modus für Heranfahen an einen Anhänger / Abstandsüberwachung
- D** Modus für Überwachung des Bereichs hinter dem Fahrzeug (Breitbilddarstellung)
- E** Helligkeits-, Kontrast- und Farbeinstellungen des Bildschirms
- F** Einparkhilfe-Ansicht
 - ◀/▶ Aus-/Einschalten der Ansicht
 - ⏏ Vollbilddarstellung
 - 🔊 Aus-/Einschalten der akustischen Signale der Einparkhilfe

Funktionsbedingungen

- ✓ Die Zündung ist eingeschaltet.
- ✓ Die Fahrgeschwindigkeit ist niedriger als 15 km/h.

Bedienung

System einschalten

- › Den Rückwärtsgang einlegen.

Oder:

- › Die Taste **P_{PA}** drücken.

Beim Einschalten ertönt ein akustisches Signal und in der Taste leuchtet das Symbol **P_{PA}** auf.

Modus für Querparken

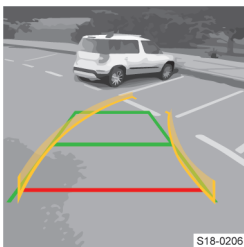

- › Das Fahrzeug vor einer geeigneten Parklücke anhalten.
- › Rückwärtsfahren, sodass die gelben Linien in die Parklücke führen.
- › Spätestens dann anhalten, wenn die rote Linie die hintere Begrenzung (z. B. Bordstein) berührt.

Modus für Längsparken

- › Im Bildschirm den Modus für das Längsparken wählen.
- › Das Blinklicht für die Seite, auf der Sie einparken möchten, einschalten.

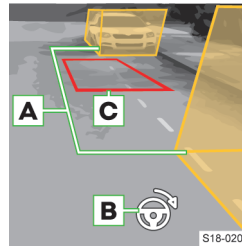

- › Das Fahrzeug so anhalten, dass sich kein Hindernis in der Lücke zwischen den Hilfsboxen **A** befindet und die hintere Box nicht über die seitliche Begrenzung der Parklücke (z. B. Bordstein) hinausreicht.

- › Das Lenkrad in die empfohlene Richtung **B** drehen, bis die rote Farbe der trapezförmigen Umrandung **C** grün wird.

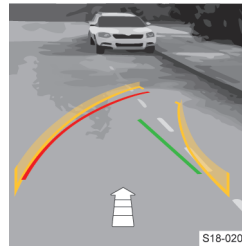

- › Das Lenkrad in der eingestellten Stellung halten und rückwärtsfahren.

- › Das Fahrzeug anhalten, wenn die grüne Linie mit der seitlichen Begrenzung der Parklücke (z. B. Bordstein) übereinander liegt bzw. wenn **⚠** angezeigt wird.

- › Gegenlenken, bis die gelbe Fahrbahnlinie die rote Linie für die erforderliche Fahrbahnausrichtung überblendet.
- › Das Lenkrad in der eingestellten Stellung halten und rückwärtsfahren.
- › Das Fahrzeug in einem sicheren Abstand zum Hindernis bzw. dann anhalten, wenn **⚠** angezeigt wird.

Modus für Heranfahen an einen Anhänger / Abstandsüberwachung

Im Bildschirm wird der Bereich hinter dem Fahrzeug in der Draufsicht dargestellt.

Bei Fahrzeugen mit werkseitig eingebauter Anhängervorrichtung unterstützt dieser Modus den Fahrer beim Heranfahen des Fahrzeugs an eine Anhängerdeichsel. Im Bildschirm werden eine Linie für das Heranfahen an die Anhängerdeichsel sowie Linien für die Abstandseinschätzung angezeigt.

Bei Fahrzeugen ohne werkseitig eingebaute Anhängervorrichtung wird im Bildschirm in einem Abstand von ungefähr 40 cm hinter dem Fahrzeug eine Linie für die Überwachung des Abstands zu Hindernissen angezeigt.

Modus für Überwachung hinter dem Fahrzeug

Im Bildschirm wird der Bereich hinter dem Fahrzeug in der Bildschirmdarstellung angezeigt.

System ausschalten

- › Die Taste **P_{PA}** drücken.

Oder:

› Bei Fahrzeugen mit Automatikgetriebe den Wählhebel in Stellung **P** stellen.

Automatische Abschaltung

Die automatische Systemabschaltung erfolgt bei Vorwärtsfahrt mit einer Geschwindigkeit über 15 km/h.

Einschränkung

Das Kamerabild ist im Unterschied zur Augensicht verzerrt. Die Anzeige nur bedingt verwenden, um den Abstand zu schätzen.

Einige Gegenstände können im Bildschirm möglicherweise nur unzureichend angezeigt werden. Z. B. schmale Säulen, Maschendrahtzäune, Gitter oder Fahrbahnunebenheiten.

Umgebungsansicht Area View

Verwendungszweck

Die Umgebungsansicht unterstützt den Fahrer beim Einparken und Rangieren durch die Anzeige der Fahrzeugumgebung.

Übersicht

Gesamtansicht

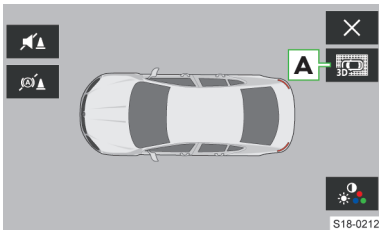

A 3D-Ansichten:

- ☰ Draufsicht
- 👁️ Ansicht von schräg oben
- 👁️ Ansicht von der Seite
- 📺 Gesamtansicht

Durch eine Fingerbewegung über den Bildschirm kann der Blickwinkel verändert werden.

Ansicht der Kamera hinten

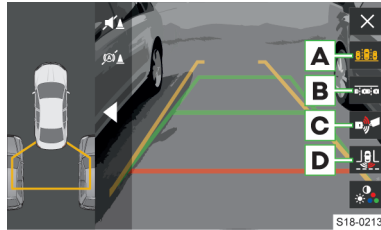

- A Modus für Querparken
- B Modus für Längsparken
- C Modus für Heranfahren an einen Anhänger / Abstandsüberwachung
- D Modus für Überwachung des Bereichs hinter dem Fahrzeug (Breitbilddarstellung)

Ansicht der Kamera vorn

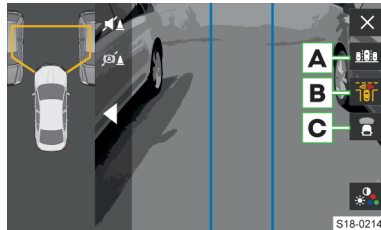

- A Modus für Querparken
Die Orientierungslinien dienen zur Abstandseinschätzung sowie zur Anzeige des Fahrwegs, der beim aktuellen Lenkeinschlag angesteuert wird.
- B Modus für Überwachung des Bereichs vor dem Fahrzeug (Breitbilddarstellung)
Der Bereich direkt vor dem Fahrzeug wird durch die blauen Linien abgesteckt.
- C Modus für Abstandsüberwachung

Ansicht der seitlichen Kamera



- A Linke Seite
- B Rechte Seite
- C Linke und rechte Seite

Die gelbe Linie wird in einem Abstand von etwa 40 cm zum Fahrzeug eingeblendet.

Funktionsbedingungen

- ✓ Die Zündung ist eingeschaltet.
- ✓ Die Fahrgeschwindigkeit ist niedriger als 15 km/h.

Bedienung

Einschalten

- › Den Rückwärtsgang einlegen.

Oder:

- › Die Taste  drücken.

Auswahl des Kamerabilds

Die Auswahl des jeweiligen Kamerabilds erfolgt im Infotainment durch Bildschirmberührung im Bereich neben, vor oder hinter der Fahrzeugsilhouette. Der ausgewählte Bereich wird im Bildschirm durch eine gelbe Umrahmung hervorgehoben.

Ausschalten

- › Die Taste  drücken.

Oder:

- › Bei Fahrzeugen mit Automatikgetriebe den Wählhebel in Stellung **P** stellen.

Automatische Abschaltung

Die automatische Systemabschaltung erfolgt bei Vorwärtsfahrt mit einer Geschwindigkeit über 15 km/h.

Einschränkung

Das Kamerabild ist im Unterschied zur Augensicht verzerrt. Die Anzeige nur bedingt verwenden, um den Abstand zu schätzen.

Einige Gegenstände, z. B. schmale Säulen, Maschendrahtzäune, Gitter oder Fahrbahnunebenheiten, können möglicherweise nur unzureichend angezeigt werden.

Gegenstände in unmittelbarer Nähe der Fahrzeugecken können außerhalb des Sichtfelds der Kameras liegen und deshalb möglicherweise nicht im Bildschirm angezeigt werden.

Problemlösung

Nach dem Einschalten blinkt in der Taste das Symbol .

- › Die Hilfe eines Fachbetriebs in Anspruch nehmen.

Ausparkassistent

Funktionsweise

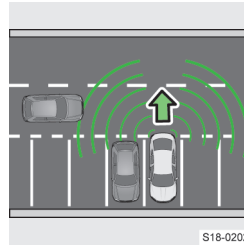

Der Ausparkassistent warnt beim Rückwärtsfahren vor herannahenden Fahrzeugen.

Wenn der Fahrer nicht auf die Warnung reagiert, wird das Fahrzeug bei einer Geschwindigkeit unter 10 km/h automatisch abgebremst.

⚠ WARNUNG

Bei deaktiviertem ESC/ASR-System erfolgt kein automatischer Bremsvorgang.

Fahrzeug mit Einparkhilfe

Wenn ein herannahendes Fahrzeug im Bereich hinter Ihrem Fahrzeug erkannt wird, erscheint im Infotainment ein grafischer Hinweis. Gleichzeitig ertönt ein Dauerton.

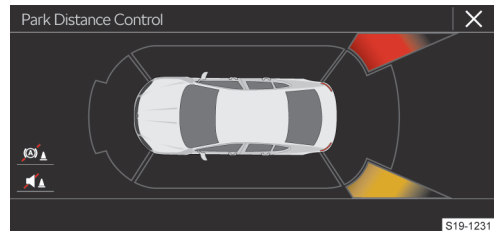

■ Fahrzeug im Kollisionsbereich – Kollisionsgefahr!

■ Herannahendes Fahrzeug

Fahrzeug ohne Einparkhilfe

Wenn ein herannahendes Fahrzeug im Bereich hinter Ihrem Fahrzeug erkannt wird, erscheint im Display des Kombi-Instruments ein Hinweis für den Fahrer, den nachfolgenden Verkehr zu beobachten. Gleichzeitig ertönt ein akustisches Signal.

Funktionsbedingungen

- ✓ An der Anhängersteckdose ist kein Zubehör angeschlossen.

Funktionseinschränkung

Die Funktion des Ausparkassistenten kann unter ungünstigen Witterungsverhältnissen eingeschränkt sein.

Einstellungen

Die Aktivierung oder Deaktivierung des Systems erfolgt im Display des Kombi-Instruments im Menüpunkt **Assistenten**.

Die Aktivierung oder Deaktivierung des Systems erfolgt im Infotainment im folgenden Menü.

CAR > > **P**

Oder:

MENU > > > **P**

Problemlösung

Meldung bezüglich der Unverfügbarkeit des Systems

- > Den Motor abstellen und wieder anlassen.
- > Sollte das System weiterhin nicht verfügbar sein, die Hilfe eines Fachbetriebs in Anspruch nehmen.

Parklenkassistent

Verwendungszweck

Der Parklenkassistent unterstützt den Fahrer beim Einparken in Längs- oder Querparklücken sowie beim Ausparken aus Längsparklücken.

Was soll beachtet werden

Auf die Verwendung des Parklenkassistenten in den folgenden Fällen verzichten.

- ▶ Auf unbefestigtem oder rutschigem Untergrund.
- ▶ Wenn Schneeketten oder ein Notrad montiert sind.
- ▶ Wenn das System eine nicht passende Parklücke zum Einparken anbietet.

Funktionsweise

Das System sucht eine Parklücke und übernimmt während des Einpark- oder Ausparkvorgangs lediglich die Lenkung. Der Fahrer bedient die Pedale sowie den Schalt-/Wählhebel.

Das System zeigt Informationen und Hinweise im Display des Kombi-Instruments an.

Wenn das System eine Aufprallgefahr erkennt, erfolgt eine automatische Notbremsung, um die Aufprallfolgen zu mindern.

Funktionsbedingungen

- ✓ Die Fahrgeschwindigkeit ist niedriger als 7 km/h.
- ✓ Die ASR ist aktiviert und es erfolgt kein Eingriff.

- ✓ Es erfolgt kein Fahrereingriff in den automatischen Lenkvorgang.
- ✓ An der Anhängersteckdose ist kein Zubehör angeschlossen.

Bedienung

Einschalten/Ausschalten

- > Die Taste **P** drücken.

Bei eingeschaltetem System leuchtet in der Taste das Symbol **P** .

Fahrbahnseite für den Einparkvorgang wählen

Das System sucht automatisch eine passende Parklücke auf der Beifahrerseite.

- > Den Blinker für die Fahrerseite betätigen, um eine Parklücke auf dieser Fahrbahnseite zu suchen.

Vorgang bei der Parklückensuche

- > An einer Reihe geparkter Fahrzeuge in einem Abstand von 0,5 – 1,5 m vorbeifahren.
- > Um eine quer zur Fahrbahn stehende Parklücke zu suchen, langsamer als 20 km/h fahren.
- > Um eine längs zur Fahrbahn stehende Parklücke zu suchen, langsamer als 40 km/h fahren.

Wenn im Display das Symbol (km/h) angezeigt wird, die Fahrgeschwindigkeit verringern. Wenn das System eine Parklücke findet, wird im Display der empfohlene Parkmodus angezeigt.

Parkmodus wechseln

Wenn eine passende Parklücke gefunden wird, können im Display die folgenden Parkmodi angezeigt werden.

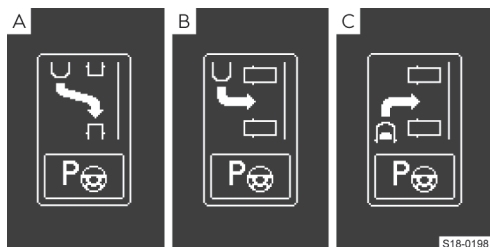

- ▣ Rückwärts längs einparken
- ▣ Rückwärts quer einparken
- ▣ Vorwärts quer einparken

Der Parkmodus kann gewechselt werden, indem die Taste **P** gedrückt wird.

Durch erneutes Drücken der Taste **P** wird das System ausgeschaltet.



- > Um zum ursprünglich empfohlenen Parkmodus zurückzukehren, die Taste **P** erneut drücken.

Vor dem Einparkvorgang

- › Wenn eine passende Parklücke gefunden wird, anhalten und entsprechend dem Pfeil im Display rückwärts- oder vorwärtsfahren.
- › Sobald eine Meldung bezüglich des Lenkeingriffs angezeigt wird, das Lenkrad loslassen. Die Lenkung wird vom System übernommen.

Einparkvorgang**⚠ VORSICHT**

Verletzungsgefahr!

- ▶ Während des Einparkvorgangs nicht zwischen die Lenkachspeichen greifen.
- ▶ Nur die Pedale sowie den Schalt-/Wählhebel bedienen.
- › Das Fahrzeugumfeld beachten und entsprechend dem Pfeil im Display rückwärts- oder vorwärtsfahren.
- › Sobald im Display das Symbol  angezeigt wird und ein akustisches Signal ertönt, das Fahrzeug anhalten. Das Lenkrad wird entsprechend eingeschlagen. Das Symbol  erlischt.
- › Entsprechend dem Pfeil im Display rückwärts- oder vorwärtsfahren.

Sobald der Einparkvorgang beendet ist, wird die entsprechende Meldung angezeigt und es ertönt ein akustisches Signal.

Der Einparkvorgang kann durch Drücken der Taste  jederzeit beendet werden.

i Wenn teilweise in eine passende Querparklücke vorwärts eingeparkt wird, die Taste  drücken. Der Einparkvorgang wird durch das System zu Ende geführt.

Aus einer Längsparklücke ausparken

- › Die Taste  drücken.

Bei eingeschaltetem System leuchtet in der Taste das Symbol .

- › Den Anweisungen im Bildschirm folgen.

Automatische Geschwindigkeitsverringerung

Wenn während des Einparkvorgangs eine Geschwindigkeit von 7 km/h überschritten wird, erfolgt eine Geschwindigkeitsverringerung durch das System.

Bei der zweiten Geschwindigkeitsüberschreitung von 7 km/h wird der Einparkvorgang beendet.

Funktionseinschränkung

Wenn der Parkplatz zu klein ist, ist ein Ausparkvorgang mithilfe des Parklenkassistenten nicht möglich. Im Display des Kombi-Instruments wird eine entsprechende Meldung angezeigt.

Problemlösung**Meldung bezüglich der Unverfügbarkeit des Systems**

- › Den Motor abstellen und wieder anlassen.
- › Sollte das System weiterhin nicht verfügbar sein, die Hilfe eines Fachbetriebs in Anspruch nehmen.

Unkorrekte resultierende Position des Fahrzeugs in der Parklücke

Der korrekte Einparkvorgang ist vom Umfang der Räder abhängig. Wenn andere von ŠKODA AUTO zugelassene Räder montiert werden, das System von einem Fachbetrieb neu einstellen lassen.

Anhängerrangierassistent Trailer assist**Verwendungszweck**

Der Anhängerrangierassistent unterstützt den Fahrer beim Rückwärtsfahren mit einem Anhänger.

Was soll beachtet werden

Das System in den folgenden Fällen äußerst vorsichtig verwenden.

- ▶ Auf unbefestigtem oder rutschigem Untergrund.
- ▶ Wenn Schneeketten oder ein Notrad montiert sind.

ⓘ HINWEIS

Das System warnt weder vor Hindernissen noch überwacht es den Bereich hinter dem Anhänger. Der Fahrer muss selbst prüfen, ob sich kein Hindernis im Bereich hinter dem Anhänger befindet.

Funktionsweise

Die Kamera hinten überwacht den Knickwinkel der Anhängerdeichsel. Das System führt entsprechende Lenkbewegungen aus, damit der Anhänger in die gewünschte Richtung rangiert wird. Der Fahrer bedient die Pedale sowie den Schalt-/Wählhebel.

Der Fahrer stellt die gewünschte Richtung mit dem Drehknopf für die Außenspiegel ein.

Funktionsbedingungen

- ✓ Die Fahrgeschwindigkeit ist niedriger als 5 km/h.
- ✓ Die ASR ist aktiviert und es erfolgt kein Eingriff.
- ✓ Die Gepäckraumklappe ist geschlossen.
- ✓ Die Fahrertür ist geschlossen.
- ✓ Es ist ein einachsiger oder zweiachsiger Anhänger ohne gelenkte Achse angekuppelt.
- ✓ Die Anhängerdeichsel ist nicht verdeckt.
- ✓ Der Anhänger schert nicht zu weit aus.

Bedienung

Vor dem Einschalten

- › Mehrere Abbiegevorgänge oder Kurvenfahrten mit angekoppeltem Anhänger durchführen.

Das System ermittelt die Deichsellänge, um das maximale Rangierwinkelmaß nutzen zu können.

System einschalten

- › Den Rückwärtsgang einlegen.
- › Das Bremspedal durchtreten.
- › Das Lenkrad loslassen und die Taste **P_⊗** drücken.

Rangiervorgang

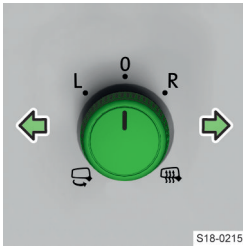

S18-0215

- › Den Drehknopf für die Außenspiegel nach rechts oder links kippen.

Im Display des Kombi-Instruments wird das Einstellmenü angezeigt.

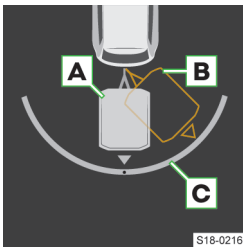

S18-0216

- A** Aktuelle Position des Anhängers
- B** Zielposition des Anhängers
- C** Rangierwinkelmaß

- › Den Drehknopf nach rechts oder links kippen, um die Zielposition des Anhängers einzustellen.

- › Das Rückwärtsfahren einleiten.

Während der Rückwärtsfahrt kann die Einstellung korrigiert werden.

- › Anhalten, sobald die Zielposition des Anhängers erreicht ist.

⚠ VORSICHT

Verletzungsgefahr!

- › Während des Einparkvorgangs nicht zwischen die Lenkradspeichen greifen.
- › Nur die Pedale sowie den Schalt-/Wählhebel bedienen.

Gespann gerade ausrichten

- › Den Drehknopf nach hinten kippen.
- › Vorwärts- und rückwärtsfahren, bis die gewünschte Position des Gespanns erreicht ist.

System ausschalten

- › Die Taste **P_⊗** drücken.

Automatische Systemabschaltung

Wenn folgende Situationen während des Rangiervorgangs auftreten, erfolgt eine automatische Systemabschaltung sowie ein Bremsengriff.

- ▶ Die Taste **P_⊗** wird gedrückt.
- ▶ Die Fahrertür wird geöffnet.
- ▶ Das Lenkrad wird gegriffen.
- ▶ Die Fahrgeschwindigkeit ist zu hoch.
- ▶ Der Anhänger scherte zu weit aus.

Motor, Abgasanlage und Kraftstoff

Motorraumklappe

Motorraumklappe öffnen

Vor dem Öffnen

- › Sicherstellen, dass die Scheibenwischerarme an die Frontscheibe angeklappt sind.
- › Alle Personen vom Motorraum fernhalten.

Öffnen

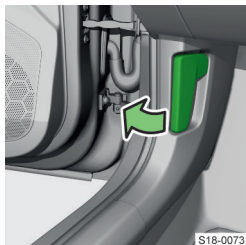

S18-0073

- › Am Entriegelungshebel unterhalb der Schalttafel ziehen.



S18-0074

- › Die Verriegelung lösen.
- › Die Klappe anheben, damit die Gasdruckfedern diese geöffnet halten.

Schließen

- › Die Klappe nach unten ziehen.
- › Die Klappe aus etwa 20 cm Abstand mit leichtem Schwung zuschlagen.
- › Prüfen, ob die Klappe geschlossen ist.

ⓘ HINWEIS

- ▶ Eine nicht geschlossene Klappe nicht nachdrücken.

Motoröl

Füllstand prüfen und nachfüllen

Prüfbedingungen

- ✓ Das Fahrzeug steht auf einer waagerechten Fläche.
- ✓ Der abgestellte Motor ist betriebswarm.

Füllstand prüfen

- › Einige Minuten warten, bis das Motoröl in die Ölwanne zurückfließt.
- › Den Ölmesstab herausziehen und mit einem sauberen Tuch abwischen.
- › Den Ölmesstab bis zum Anschlag hineinschieben und erneut herausziehen.

- › Den Ölstand ablesen und den Ölmesstab wieder hineinschieben.

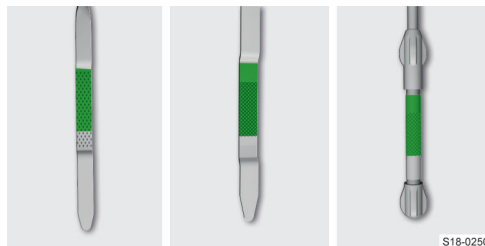

S18-0250

Der Ölstand muss im markierten Bereich liegen.

ⓘ HINWEIS

Gefahr einer Beschädigung des Motors sowie der Abgasanlage!

- ▶ Der Ölstand darf nicht außerhalb des markierten Bereichs liegen. Ist ein Auffüllen von Motoröl nicht möglich oder liegt der Ölstand oberhalb des markierten Bereichs, nicht weiterfahren. Den Motor abstellen und die Hilfe eines Fachbetriebs in Anspruch nehmen.
- ▶ Keine Ölzusätze verwenden.

Verbrauch

Der Motor verbraucht, abhängig von der Fahrweise und den Betriebsbedingungen, etwas Öl, bis zu 0,5 l/1000 km. Während der ersten 5000 km kann der Verbrauch auch darüber liegen.

Nachfüllen

- › Den Deckel der Motoröleinfüllöffnung abschrauben.
- › Das Öl gemäß der richtigen Spezifikation in 0,5 Liter-Portionen nachfüllen.
- › Den Ölstand prüfen.
- › Den Deckel der Motoröleinfüllöffnung zuschrauben.

Spezifikation

Die für Ihr Fahrzeug richtige Motorölspezifikation in einem Fachbetrieb erfragen.

Wenn kein Öl der richtigen Spezifikation verfügbar ist, kann bis zum nächsten Ölwechsel **max. 0,5 l** Öl der folgenden Spezifikationen verwendet werden.

- ▶ **Benzinmotoren:** VW 504 00, VW 508 00, ACEA C3, ACEA C5.
- ▶ **Dieselmotoren:** VW 507 00, VW 509 00, ACEA C3 oder API CJ-4. Bei Fahrzeugen ohne Partikelfilter kann optional VW 505 01 verwendet werden.

Wechseln

Das Öl von einem Fachbetrieb wechseln lassen.

Problemlösung

Motorölstand zu niedrig



blinkt, gleichzeitig leuchtet ⚠

oder



blinkt, gleichzeitig leuchtet ⚠

› Den Motorölstand prüfen.

Der Ölstand ist in Ordnung, die Kontrollleuchte blinkt weiterhin:

› Den Motor abstellen und die Hilfe eines Fachbetriebs in Anspruch nehmen.

Motorölstand zu niedrig



leuchtet zusammen mit ⚠

oder



leuchtet zusammen mit ⚠

Meldung bezüglich des notwendigen Nachfüllens von Motoröl

› Den Motorölstand prüfen, ggf. Öl nachfüllen.

Motorölstand zu hoch



leuchtet zusammen mit ⚠

oder



leuchtet zusammen mit ⚠

Meldung bezüglich der notwendigen Reduzierung des Motorölstands

› Den Motorölstand prüfen.

Der Ölstand ist zu hoch:

› Mit entsprechend vorsichtiger Fahrweise weiterfahren.

› Die Hilfe eines Fachbetriebs in Anspruch nehmen.

Motorölstandssensor gestört



leuchtet zusammen mit ⚠

oder



leuchtet zusammen mit ⚠

Meldung bezüglich des Motorölsensors

› Mit entsprechend vorsichtiger Fahrweise weiterfahren.

› Die Hilfe eines Fachbetriebs in Anspruch nehmen.

Kühlmittel

Kühlmitteltemperaturanzeige

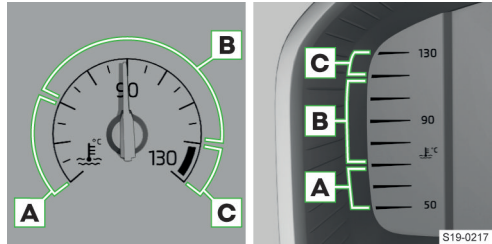

A Kaltbereich

› Hohe Motordrehzahl vermeiden.

B Betriebsbereich

C Hochtemperaturbereich

Füllstand prüfen und nachfüllen

Prüfbedingungen

- ✓ Das Fahrzeug steht auf einer waagerechten Fläche.
- ✓ Der Motor ist abgestellt und abgekühlt.

Füllstand prüfen



Der Füllstand muss im markierten Bereich liegen.

› Wenn der Füllstand unterhalb der Markierung **MIN** liegt, das Kühlmittel nachfüllen.

ⓘ HINWEIS

Gefahr einer Beschädigung des Motorraums!

▶ Das Kühlmittel nicht oberhalb des markierten Bereichs nachfüllen. Das Kühlmittel könnte bei Erwärmung aus dem Kühlsystem gedrückt werden.

ⓘ HINWEIS

Im Behälter muss eine geringe Menge Kühlmittel vorhanden sein.

▶ Bei leerem Behälter kein Kühlmittel nachfüllen.

▶ Nicht weiterfahren! Die Hilfe eines Fachbetriebs in Anspruch nehmen.

Nachfüllen

⚠ VORSICHT

Verbrühungsgefahr!

Das Kühlsystem steht unter Druck.

▶ Den Verschlussdeckel des Kühlmittelausgleichsbehälters nicht öffnen, solange der Motor warm ist. Den Motor abkühlen lassen.

- › Einen Lappen auf den Verschlussdeckel des Behälters legen und den Deckel vorsichtig abschrauben.
- › Das Kühlmittel der richtigen Spezifikation nachfüllen.
- › Den Verschlussdeckel zuschrauben, bis dieser einrastet.

Spezifikation

Zum Nachfüllen den Kühlmittelzusatz G12evo (TL 774 L) verwenden.

ⓘ HINWEIS

Gefahr einer Beschädigung des Kühlsystems sowie des Motors!

Ein Kühlmittelzusatz, der der richtigen Spezifikation nicht entspricht, kann den Korrosionsschutz des Kühlsystems verringern.

Problemlösung

Kühlmittelstand zu niedrig



leuchtet zusammen mit

oder



leuchtet zusammen mit

Meldung bezüglich der notwendigen Kühlmittelprüfung

- › Den Kühlmittelstand prüfen.

Der Kühlmittelstand ist in Ordnung:

- › Die Sicherung für Kühlerlüfter prüfen, ggf. diese auswechseln » Seite 215, *Sicherung wechseln*.

Die Sicherung ist in Ordnung, die Kontrollleuchte leuchtet erneut:

- › Nicht weiterfahren! Die Hilfe eines Fachbetriebs in Anspruch nehmen.

Kühlmitteltemperatur zu hoch



leuchtet zusammen mit

oder



leuchtet zusammen mit

Meldung bezüglich der Motorüberhitzung

- › Nicht weiterfahren.
- › Den Motor abstellen und abkühlen lassen.
- › Nach dem Erlöschen der Kontrollleuchte weiterfahren.

Motorstörung



leuchtet zusammen mit

oder



leuchtet zusammen mit

- › Nicht weiterfahren!

- › Den Motor abstellen und die Hilfe eines Fachbetriebs in Anspruch nehmen.

Es ist kein Kühlmittel der richtigen Spezifikation verfügbar

- › Destilliertes oder demineralisiertes Wasser nachfüllen.
- › Das richtige Mischungsverhältnis des Kühlmittels so bald wie möglich von einem Fachbetrieb korrigieren lassen.

Es wurde ein anderes als destilliertes oder demineralisiertes Wasser nachgefüllt:

- › Das Kühlmittel von einem Fachbetrieb wechseln lassen.

Das Auffüllen einer ausreichenden Menge Kühlmittel ist Ihrerseits nicht möglich

- › Nicht weiterfahren.
- › Den Motor abstellen und die Hilfe eines Fachbetriebs in Anspruch nehmen.

Es besteht ein Kühlmittelverlust

- › Das Kühlmittel nachfüllen und die Hilfe eines Fachbetriebs in Anspruch nehmen.

Motorelektronik

Problemlösung

Benzinmotorsteuerung gestört

EPC leuchtet

Die Fahrt im Notbetrieb ist möglich - es kann zu einer merkbaren Motorleistungsminderung kommen.

- › Vorsichtig weiterfahren, die Hilfe eines Fachbetriebs in Anspruch nehmen.

Dieselmotorsteuerung gestört

blinkt

Die Fahrt im Notbetrieb ist möglich - es kann zu einer merkbaren Motorleistungsminderung kommen.

- › Vorsichtig weiterfahren, die Hilfe eines Fachbetriebs in Anspruch nehmen.

Diesel-Vorglühanlage gestört

leuchtet, oder wenn nach dem Einschalten der Zündung nicht aufleuchtet

Die Fahrt im Notbetrieb ist möglich - es kann zu einer merkbaren Motorleistungsminderung kommen.

- › Vorsichtig weiterfahren, die Hilfe eines Fachbetriebs in Anspruch nehmen.

Partikelfilter

Problemlösung

Partikelfilter zugesetzt



leuchtet zusammen mit ⚠

oder



leuchtet zusammen mit ⚠

- › Den Filter reinigen.

ⓘ Bei leuchtender Kontrollleuchte muss mit erhöhtem Kraftstoffverbrauch, reduzierter Motorleistung und nicht verfügbarer START-STOPP-Funktion gerechnet werden.

Filterreinigung

Bedingung für die Reinigung

- ✓ Der Motor ist betriebswarm.
- ✓ Bei Fahrzeugen mit Schaltgetriebe die Gangempfehlung im Display des Kombi-Instruments beachten.

Vorgehensweise für Fahrzeuge mit Dieselmotoren

- › Mit einer Geschwindigkeit von mind. 60 km/h bei Motordrehzahlen von mind. 2000/min fahren.

Wenn der Filter erfolgreich gereinigt wird, erlischt die Kontrollleuchte

Wenn die Kontrollleuchte innerhalb von 40 Minuten nicht erlischt, erfolgte keine Filterreinigung.

- › Vorsichtig weiterfahren, die Hilfe eines Fachbetriebs in Anspruch nehmen.

Vorgehensweise für Fahrzeuge mit Benzinmotoren

- › Mit einer Geschwindigkeit von mind. 80 km/h bei Motordrehzahlen zwischen 3000-5000/min fahren.
- › Das Gaspedal loslassen und das Fahrzeug für einige Sekunden mit eingelegtem Gang rollen lassen.
- › Diese Vorgehensweise mehrmals wiederholen.

Wenn der Filter erfolgreich gereinigt wird, erlischt die Kontrollleuchte

Wenn die Kontrollleuchte innerhalb von 30 Minuten nicht erlischt, erfolgte keine Filterreinigung.

- › Vorsichtig weiterfahren, die Hilfe eines Fachbetriebs in Anspruch nehmen.

Abgaskontrollsystem

Problemlösung

Abgaskontrollsystem gestört



leuchtet

Die Fahrt im Notbetrieb ist möglich - es kann zu einer merkbaren Motorleistungsminderung kommen.

- › Vorsichtig weiterfahren, die Hilfe eines Fachbetriebs in Anspruch nehmen.

Kraftstofffilter

Problemlösung

Wasser im Dieseldieselfilter



leuchtet zusammen mit ⚠

oder



leuchtet zusammen mit ⚠

- › Vorsichtig weiterfahren, die Hilfe eines Fachbetriebs in Anspruch nehmen.

Kühlerjalousien

Verwendungszweck

Die Kühlerjalousien reduzieren umweltschädigende Emissionen und den CO₂-Ausstoß und sparen Kraftstoff.

Problemlösung

Wenn im Display des Kombi-Instruments eine Meldung bezüglich der Funktionseinschränkung der Jalousien erscheint, wird die Höchstgeschwindigkeit des Fahrzeugs auf 160 km/h begrenzt.

Die Ursache kann Eis oder Schnee im Bereich der Jalousien sein. Nachdem Eis oder Schnee aufgetaut ist, sind die Jalousien wieder funktionsfähig.

- › Wenn die Funktionseinschränkung nicht auf Eis oder Schnee zurückzuführen ist, die Hilfe eines Fachbetriebs in Anspruch nehmen.

Tankklappe

Tankklappe öffnen



- › Auf die Klappe drücken und diese aufklappen.

S19-0224

AdBlue

Vorschriften

Nur AdBlue® verwenden, das der Norm ISO 22241-1 entspricht. Keine Zusatzstoffe dem AdBlue® beimischen.

AdBlue® ist eine eingetragene Marke des VDA und ist ebenfalls als AUS 32 (Aqueous Urea Solution) oder DEF (Diesel Exhaust Fluid) bekannt.

Funktionsweise

Um die Schadstoffemissionen zu reduzieren, wird in die Abgasanlage automatisch eine Harnstofflösung - AdBlue® eingespritzt.

AdBlue® gefriert bei Temperaturen unter -11 C. Die Systemfunktion wird durch eine automatische Heizung gewährleistet.

Füllstand prüfen und nachfüllen

Füllstand prüfen

Der AdBlue®-Füllstand wird automatisch überwacht.

Die Reichweite mit der vorhandenen AdBlue®-Tankfüllmenge sowie die Angabe über die minimale und maximale AdBlue®-Nachfüllmenge können in den Fahrdaten im Display des Kombi-Instruments im Menüpunkt  angezeigt werden.

Wenn die Reichweite mit der vorhandenen AdBlue®-Tankfüllmenge auf 0 km sinkt, ist kein Motorstart möglich.

- › Wenn möglich, AdBlue® bis zum maximalen Füllstand nachfüllen.

Voraussetzungen für das Nachfüllen

- ✓ Fahrzeug entriegelt.
- ✓ Standheizung ausgeschaltet.
- ✓ Zündung ausgeschaltet.
- ✓ Fahrzeug auf einer waagerechten Fläche abstellen.

Methoden des Nachfüllvorgangs

- ▶ Mit der Zapfpistole an der Tankstelle.
- ▶ Mit der Nachfüllflasche oder aus dem Kanister.
- ▶ In einem Fachbetrieb.

Wir empfehlen, zum Nachfüllen mittels einer Nachfüllflasche oder eines Kanisters, Nachfüllflaschen und Kanister aus den ŠKODA Original Teilen zu verwenden. Die Nachfüllflaschen sind mit einer Überfüllsicherung ausgestattet.

Nachfüllen

- › Die Tankklappe öffnen.



- › Den Tankverschluss in Pfeilrichtung drehen und abnehmen.
- › Den Tankverschluss auf die Tankklappe stecken.
- › AdBlue® nachfüllen.

Der AdBlue®-Tank ist voll, wenn die Zapfpistole abschaltet bzw. sobald kein

AdBlue® mehr aus der Nachfüllflasche fließt. Nicht weiter nachfüllen.

- › Den Tankverschluss auf den Einfüllstutzen stecken und entgegen der Pfeilrichtung bis zum Einrasten drehen.
- › Die Tankklappe schließen und einrasten.
- › Vor dem Motorstart die Zündung für 30 s eingeschaltet lassen, damit die Nachbefüllung vom System erkannt werden kann.

ⓘ HINWEIS

Gefahr einer Beschädigung des Systems für die Einspritzung von AdBlue® in die Abgasanlage!

- ▶ Die im Kombi-Instrument angegebene maximale Nachfüllmenge nicht überschreiten.
- ▶ Die Lebensdauer von AdBlue® beträgt 4 Jahre. Wenn der Tankinhalt nicht innerhalb dieses Zeitraums verbraucht wird, diesen von einem Fachbetrieb wechseln lassen. Zum Nachfüllen kein AdBlue® verwenden, bei dem das Mindesthaltbarkeitsdatum abgelaufen ist.

Problemlösung

AdBlue®-Füllstand zu niedrig



- › AdBlue® nachfüllen.

AdBlue®-System gestört.



- › Die Hilfe eines Fachbetriebs in Anspruch nehmen.

Technische Daten

Die AdBlue®-Tankfüllmenge beträgt ungefähr 18 Liter.

Benzin

Was soll beachtet werden

⚠ GEFAHR

Lebensgefahr!
Der Kraftstoff und die Kraftstoffdämpfe sind explosiv.

① HINWEIS

Gefahr einer schwerwiegenden Beschädigung des Motors sowie der Abgasanlage!

► **Niemals den Kraftstoffbehälter ganz leerfahren!**

Möchten Sie Ihr Fahrzeug in einem anderen als im für den Fahrzeugbetrieb vorgesehenen Land betreiben, wenden Sie sich an einen ŠKODA Partner. Dieser teilt Ihnen mit, ob im zugehörigen Land ein geeigneter Kraftstoff angeboten wird.

Vorschriften

Normen

Das Benzin muss der europäischen Norm EN 228 (in Russland GOST 32513-2013) entsprechen.

Nur **bleifreies Benzin** verwenden, das **maximal 10 % Bioethanol (E10)** enthält.

📄 Wir empfehlen, Benzin mit Additiven zu verwenden, das an Tankstellen an den Tanksäulen verfügbar ist.

Oktanzahl

Das Benzin mit der für Ihr Fahrzeug vorgeschriebenen Oktanzahl verwenden.

Benzin mit einer **höheren** als der vorgeschriebenen Oktanzahl kann ohne Einschränkung verwendet werden.

① HINWEIS

Gefahr einer Beschädigung des Motors sowie der Abgasanlage!

- Wenn Benzin mit einer niedrigeren als der vorgeschriebenen Oktanzahl verwendet wird, dann die Fahrt nur mit mittleren Drehzahlen und minimaler Motorbelastung fortsetzen.
- Baldmöglichst Benzin mit der vorgeschriebenen Oktanzahl tanken.
- Kein Benzin mit einer **niedrigeren Oktanzahl als 91** verwenden!

Vorgeschriebenes Benzin 95/min. 92 bzw. 93 RON/ROZ

Wir empfehlen, das Benzin **95** ROZ zu verwenden.

Optional kann das Benzin **92** bzw. **93** ROZ verwendet werden (geringer Leistungsverlust, geringfügig erhöhter Kraftstoffverbrauch).

Im **Notfall** kann das Benzin **91** ROZ verwendet werden (geringer Leistungsverlust, geringfügig erhöhter Kraftstoffverbrauch).

Vorgeschriebenes Benzin min. 95 RON/ROZ

Das Benzin mind. **95** ROZ verwenden.

Die Verwendung des Benzins mit höherer Oktanzahl als 95 ROZ kann zu einer Leistungssteigerung und zu einem geringeren Kraftstoffverbrauch führen.

Im **Notfall** kann das Benzin **91, 92** bzw. **93** ROZ verwendet werden (geringer Leistungsverlust, geringfügig erhöhter Kraftstoffverbrauch).

Vorgeschriebenes Benzin 98/(95) RON/ROZ

Wir empfehlen, das Benzin **98** ROZ zu verwenden.

Optional kann das Benzin **95** ROZ verwendet werden (geringer Leistungsverlust, geringfügig erhöhter Kraftstoffverbrauch).

Im **Notfall** kann das Benzin **91, 92** bzw. **93** ROZ verwendet werden (geringer Leistungsverlust, geringfügig erhöhter Kraftstoffverbrauch).

Additive

① HINWEIS

Gefahr einer Beschädigung des Motors sowie der Abgasanlage!

- Kein Benzin mit Additiven auf Metallbasis, z. B. Mangan, Eisen, Blei, oder z. B. kein LRP-Benzin - lead replacement petrol verwenden.
- Dem Benzin gemäß EN 228 keine zusätzlichen Additive beimischen.
- Wenn kein Benzin gemäß EN 228 verwendet wird, empfehlen wir, Informationen bezüglich eventueller Verwendung von Benzinadditiven, die von ŠKODA AUTO freigegeben sind, von einem Fachbetrieb einzuholen.

Voraussetzungen für die Betankung

- ✓ Fahrzeug entriegelt.
- ✓ Standheizung ausgeschaltet.
- ✓ Zündung ausgeschaltet.

Nachfüllen

- › Die Tankklappe öffnen.

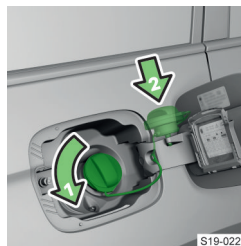

- › Den Tankverschluss in Pfeilrichtung drehen und abnehmen.
- › Den Tankverschluss auf die Tankklappe stecken.
- › Die Zapfpistole in den Kraftstoffbehälter bis zum Anschlag stecken und betanken.
- › Den Betankungsvorgang nach Abschalten der Zapfpistole nicht fortsetzen.

- › Die Zapfpistole herausnehmen und wieder in die Zapfsäule stecken.
- › Den Tankverschluss auf den Kraftstoffeinfüllstutzen stecken und entgegen der Pfeilrichtung bis zum Einrasten drehen.
- › Die Tankklappe schließen und einrasten.

Problemlösung

Wenn ein anderer Kraftstoff als bleifreies Benzin nach für Ihr Fahrzeug gültigen Normen getankt worden ist

- › Weder den Motor starten noch die Zündung einschalten.
- › Die Hilfe eines Fachbetriebs in Anspruch nehmen.

Technische Daten

Der für Ihr Fahrzeug vorgeschriebene Kraftstoff ist auf einem Aufkleber auf der Innenseite der Tankklappe angegeben.

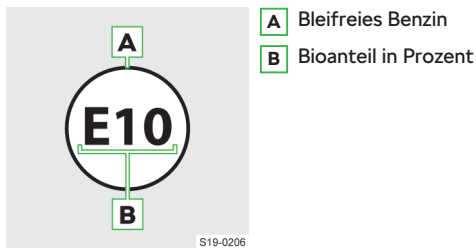

Der Tankinhalt beträgt bei Fahrzeugen mit Frontantrieb ungefähr 58 Liter, davon 7 Liter als Reserve.

 leuchtet - der Kraftstoffvorrat hat den Reservebereich erreicht

Diesel

Was soll beachtet werden

⚠ GEFAHR
Lebensgefahr!

Der Kraftstoff und die Kraftstoffdämpfe sind explosiv.

ⓘ HINWEIS
Gefahr einer schwerwiegenden Beschädigung des Motors sowie der Abgasanlage!

▶ **Niemals den Kraftstoffbehälter ganz leerfahren!**

Möchten Sie Ihr Fahrzeug in einem anderen als im für den Fahrzeugbetrieb vorgesehenen Land betreiben, wenden Sie sich an einen ŠKODA Partner. Dieser teilt Ihnen mit, ob im zugehörigen Land ein geeigneter Kraftstoff angeboten wird.

Vorschriften

Normen

Der Dieseldieselkraftstoff muss der europäischen Norm EN 590 (in Russland GOST 32511-2013 oder GOST R 55475-2013) entsprechen.

Nur einen **Dieseldieselkraftstoff** verwenden, der **maximal 7 % Biodiesel (B7)** enthält.

ⓘ Wir empfehlen, einen Dieseldieselkraftstoff mit Additiven zu verwenden, der an Tankstellen an den Tanksäulen verfügbar ist.

Betrieb unter abweichenden Witterungsverhältnissen

Nur einen Dieseldieselkraftstoff entsprechend den derzeitigen oder den zu erwartenden Witterungsverhältnissen verwenden.

Additive

ⓘ HINWEIS

Gefahr einer Beschädigung des Motors sowie der Abgasanlage!

- ▶ Keinen RME-Biokraftstoff, auch als Dieseldieselkraftstoffzusatz, verwenden.
- ▶ Dem Dieseldieselkraftstoff gemäß EN 590 keine zusätzlichen Additive beimischen.
- ▶ Wenn kein Dieseldieselkraftstoff gemäß EN 590 verwendet wird, empfehlen wir, Informationen bezüglich eventueller Verwendung von Dieseladditiven, die von ŠKODA AUTO freigegeben sind, von einem Fachbetrieb einzuholen.

Voraussetzungen für die Betankung

- ✓ Fahrzeug entriegelt.
- ✓ Standheizung ausgeschaltet.
- ✓ Zündung ausgeschaltet.

Nachfüllen

Fehlbetankungsschutz

Der Kraftstoffeinfüllstutzen von Dieselfahrzeugen kann mit einem Fehlbetankungsschutz ausgestattet sein.

In einigen Ländern kann der Durchmesser der Dieseldieselpistole mit dem der Benzinzapfpistole identisch sein. Vor Fahrten in diesen Ländern den Schutz von einem Fachbetrieb ausbauen lassen.

Nachfüllen

- › Die Tankklappe öffnen.

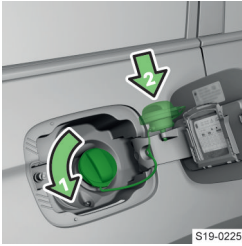

- › Den Tankverschluss in Pfeilrichtung drehen und abnehmen.
- › Den Tankverschluss auf die Tankklappe stecken.
- › Die Zapfpistole in den Kraftstoffeinfüllstutzen bis zum Anschlag stecken und betanken.

› Den Betankungsvorgang nach Abschalten der Zapfpistole nicht fortsetzen.

- › Die Zapfpistole herausnehmen und wieder in die Zapfsäule stecken.
- › Den Tankverschluss auf den Kraftstoffeinfüllstutzen stecken und entgegen der Pfeilrichtung bis zum Einrasten drehen.
- › Die Tankklappe schließen und einrasten.

Problemlösung

Wenn ein anderer Kraftstoff als Dieseldieselkraftstoff nach der entsprechenden Norm getankt worden ist

- › Weder den Motor starten noch die Zündung einschalten.
- › Die Hilfe eines Fachbetriebs in Anspruch nehmen.

Die Dieselpumpe kann nicht korrekt in den Tankeinfüllstutzen hineingesteckt werden

- › Wenn die Zapfpistole nicht korrekt in den Tankeinfüllstutzen hineingesteckt werden kann, diese beim Hineinstecken etwas hin- und herbewegen.

Technische Daten

Der für Ihr Fahrzeug vorgeschriebene Kraftstoff ist auf einem Aufkleber auf der Innenseite der Tankklappe angegeben.

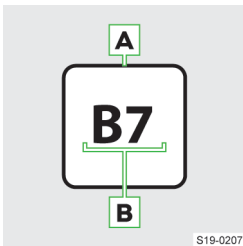

- A** Diesel
- B** Bioanteil in Prozent

Der Tankinhalt beträgt bei Fahrzeugen mit Frontantrieb ungefähr 58 Liter, davon 7 Liter als Reserve.



leuchtet - der Kraftstoffvorrat hat den Reservebereich erreicht

Fahrzeugbatterie und Sicherungen

Fahrzeugbatterie

Was soll beachtet werden

Erläuterung der Warnsymbole auf der Fahrzeugbatterie



Schutzbrille tragen!



Batteriesäure ist stark ätzend. Schutzhandschuhe sowie Augenschutz tragen.



Feuer, Funken und offenes Licht von der Fahrzeugbatterie fernhalten! Nicht rauchen!



Beim Laden der Fahrzeugbatterie entsteht ein hochexplosives Knallgasgemisch!



Kinder von der Fahrzeugbatterie fernhalten!



Betriebsanleitung beachten!

Funktionsweise - Entladeschutz

Mögliche Ursachen der Batterieentladung

- › Häufiger Kurzstreckenverkehr.
- › Niedrige Temperaturen.
- › Langzeitiger Fahrzeugstillstand.

Systembedingte Entladeschutzmaßnahmen

- › Erhöhung der Motorleerlaufdrehzahl.
- › Ausschalten bestimmter Verbraucher ggf. deren Leistungsbegrenzung.

Maßnahmen beim Fahrzeugstillstand für mehr als drei Wochen

- › Den \ominus -Pol der Fahrzeugbatterie abklemmen.

Fahrzeugbatterie prüfen und laden

Zustand prüfen

Der Batteriezustand wird bei der Inspektion in einem Fachbetrieb geprüft.

Säurestand prüfen

Gilt für eine Fahrzeugbatterie mit Säurestandsanzeige.

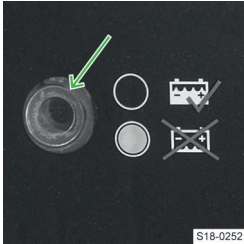

S18-0252

- › Vor der Prüfung auf die Anzeige klopfen, damit Luftblasen frei werden.
- ▶ Schwarze Färbung - der Säurestand ist in Ordnung.
- ▶ Farblose oder hellgelbe Färbung - zu niedriger Säurestand, die Batterie muss gewechselt

werden.

Voraussetzungen für den Ladevorgang

- ✓ Zündung ausgeschaltet.
- ✓ Stromverbraucher ausgeschaltet.

Fahrzeuggestaltung-Ladevorgang

Zum vollständigen Ladezustand der Fahrzeuggestaltung einen Ladestrom von max. des 0,1-Vielfachen der Batteriekapazität einstellen.

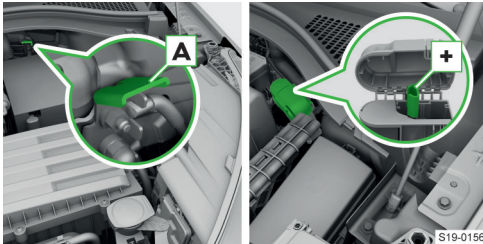

S19-0156

A Massepunkt

+ ⊕ Pol für den Ladevorgang bei Fahrzeugen mit Fahrzeuggestaltung im Gepäckraum

- › Die ⊕-Klemme des Ladegeräts an den ⊕-Pol der Fahrzeuggestaltung anklemmen.
Bei Fahrzeugen mit Fahrzeuggestaltung im Gepäckraum befindet sich der ⊕-Pol für den Ladevorgang im Motorraum.
- › Die ⊖-Klemme des Ladegeräts an den Massepunkt **A** anklemmen.
- › Das Netzkabel des Ladegeräts in die Steckdose stecken und das Gerät einschalten.
- › Nach erfolgtem Ladevorgang das Ladegerät ausschalten und das Netzkabel aus der Steckdose ziehen.
- › Die Klemmen des Ladegeräts von der Fahrzeuggestaltung abklemmen.

⚠ WARNUNG

Explosionsgefahr!

- ▶ Während des Ladevorgangs wird Wasserstoff freigesetzt. Eine Explosion kann auch durch Funken bspw. beim Abklemmen oder Lösen der Kabelstecker verursacht werden.
- ▶ Niemals eine gefrorene oder aufgetaute Fahrzeuggestaltung aufladen.

- ▶ Das sogenannte Schnellladen der Fahrzeuggestaltung nicht selbst durchführen, sondern von einem Fachbetrieb durchführen lassen.

ⓘ HINWEIS

Eine entladene Fahrzeuggestaltung kann leicht gefrieren!

Problemlösung

Fahrzeuggestaltung wird bei laufendem Motor nicht geladen

oder leuchtet

- › Die Hilfe eines Fachbetriebs in Anspruch nehmen.

Motorstörung

oder leuchtet

- › Nicht weiterfahren!
- › Den Motor abstellen und die Hilfe eines Fachbetriebs in Anspruch nehmen.

Abklemmen, anklemmen und wechseln

⚠ VORSICHT

Brandgefahr!

- ▶ Die Anschlusskabel dürfen nicht verwechselt werden.

Die Fahrzeuggestaltung befindet sich ausstattungsabhängig im Motor- oder im Gepäckraum.

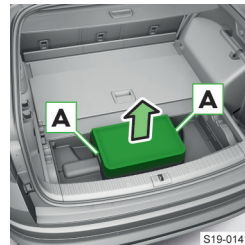

S19-0141

- › Die Batterieabdeckung mithilfe der Griffe **A** abnehmen.

Zugang zur Fahrzeuggestaltung im Gepäckraum

Abklemmen

- › Die elektrische Gepäckraumklappe, alle Fenster, das Schiebe-/Ausstelldach sowie das elektrische Sonnenschutzrollo schließen.
- › Die Zündung und angeschlossene Stromverbraucher ausschalten.
- › Den ⊖-Pol und dann den ⊕-Pol abklemmen.

Anklemmen

- › Den ⊕-Pol und dann den ⊖-Pol anklemmen.

Nach dem Einschalten der Zündung leuchten die Kontrollleuchten auf.

- › Wenn nach kurzer Fahrt eine der aufgeführten Kontrollleuchten nicht erlischt, die Hilfe eines Fachbetriebs in Anspruch nehmen.

Funktionen nach dem Ab- und Anklemmen der Fahrzeugbatterie in Betrieb nehmen

- ▶ Uhrzeiteinstellung » Seite 67.
- ▶ Fensterbedienung » Seite 32.
- ▶ Bedienung des Schiebe-/Ausstelltdachs » Seite 34.
- ▶ Sonnenschutzrollo » Seite 34.

Wechseln

Die neue Fahrzeugbatterie muss die gleichen Parameter wie die ursprüngliche Batterie haben. Den Wechsel von einem Fachbetrieb durchführen lassen.

Starthilfekabel verwenden

Was soll beachtet werden

⚠ WARNUNG

Explosions- und Verätzungsgefahr!

- ▶ Auf die Starthilfe mit der Batterie eines anderen Fahrzeugs unter den folgenden Bedingungen verzichten.
 - ▶ Die entladene Fahrzeugbatterie ist gefroren. Eine entladene Fahrzeugbatterie kann bereits bei Temperaturen wenig unter 0 °C gefrieren.
 - ▶ Der Batteriesäurestand ist zu niedrig » Seite 212.

Starthilfekabel mit ausreichendem Querschnitt und mit isolierten Polzangen verwenden.

Die Nennspannung der beiden Batterien muss 12 V betragen. Die Kapazität (in Ah) der stromgebenden Batterie darf nicht deutlich unter der Kapazität der entladenen Batterie liegen.

Starthilfe mit der Batterie eines anderen Fahrzeugs

⚠ WARNUNG

Verletzungsgefahr sowie Gefahr einer Fahrzeugbeschädigung!

- ▶ Die Starthilfekabel so verlegen, dass diese nicht von sich drehenden Teilen im Motorraum erfasst werden.

① HINWEIS

Kurzschlussgefahr!

- ▶ Die nicht isolierten Teile der Polzangen dürfen sich nicht berühren.
- ▶ Das an den Pluspol der Batterie angeklemmte Kabel darf nicht mit elektrisch leitenden Fahrzeugteilen in Berührung kommen.
- ▶ Die Fahrzeuge dürfen sich nicht berühren.

Starthilfekabel anklemmen

- › Die Polzangen der Starthilfekabel entsprechend der Reihenfolge in der Legende anklemmen.

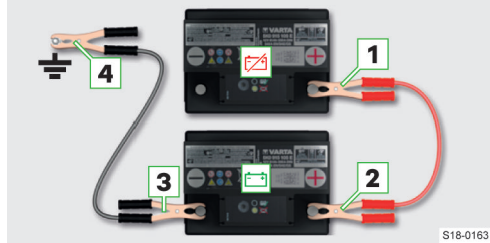

S18-0163

⊖ - entladene Batterie / ⊕ - stromgebende Batterie

- 1 ⊕-Pol der entladenen Batterie
- 2 ⊕-Pol der stromgebenden Batterie
- 3 ⊖-Pol der stromgebenden Batterie
- 4 ⚡ Massepunkt des zu startenden Motors

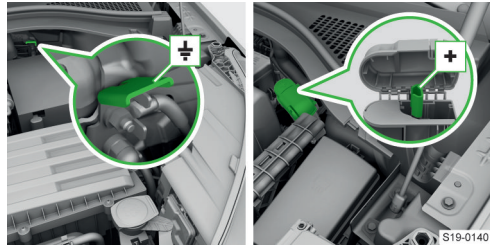

S19-0140

Motorraum: Massepunkt / ⊕-Pol bei Fahrzeugen mit der Batterie im Gepäckraum

Motor starten

- › Den Motor des stromgebenden Fahrzeugs starten und im Leerlauf laufen lassen.
- › Den Motor des Fahrzeugs mit der entladenen Batterie starten.
- › Wenn der Motor des Fahrzeugs mit der entladenen Batterie nicht innerhalb von 10 s anspringt, den Startvorgang nach ungefähr 30 s wiederholen.

Kabel abklemmen

- › Die Kabel in umgekehrter Reihenfolge zum Anklemmen abnehmen.

Sicherungen

Was soll beachtet werden

ⓘ HINWEIS

Brandgefahr und Gefahr einer Beschädigung der elektrischen Anlage!

- ▶ Die Sicherungen nicht reparieren und diese auch nicht durch stärkere Sicherungen ersetzen.
- ▶ Die defekte Sicherung durch eine neue Sicherung mit gleicher Amperezahl ersetzen.
- ▶ Wir empfehlen, Ersatzsicherungen aus dem ŠKODA Original Zubehör zu verwenden. Bei diesen ist eine zuverlässige und gefahrlose Absicherung der Verbraucher garantiert.
- ▶ Wenn eine neu eingesetzte Sicherung wieder durchbrennt, die Hilfe eines Fachbetriebs in Anspruch nehmen.

ⓘ Zu einer Sicherung können mehrere Verbraucher gehören. Zu einem Verbraucher können mehrere Sicherungen gehören.

Funktionsweise

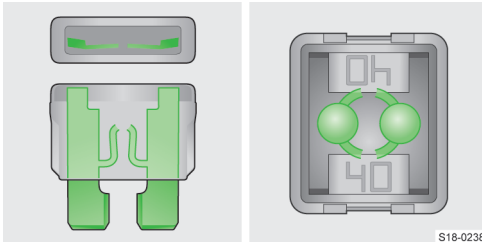

Durchgebrannte Sicherung

Bedingungen für den Sicherungswechsel

- ✓ Zündung ausgeschaltet.
- ✓ Fahrertür geöffnet.
- ✓ Alle Verbraucher ausgeschaltet.

Sicherung wechseln

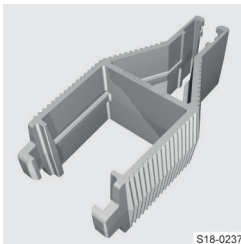

S18-0237

- ▶ Die Sicherung mit der Klammer wechseln, die sich an der Innenseite der Abdeckung des Sicherungskastens im Motorraum befindet.
- ▶ Das passende Ende der Klammer entsprechend den Sicherungsabmessungen verwenden.

Sicherungen in der Schalttafel

Übersicht

Zugang zu den Sicherungen - Linkslenker

- ▶ Das Ablagefach auf der Fahrerseite öffnen.



S19-0085

- ▶ Die Taste drücken und das Fach aufklappen.
- ▶ Die Sicherung wechseln.
- ▶ Das Ablagefach schließen.

Zugang zu den Sicherungen - Rechtslenker

- ▶ Das Ablagefach auf der Beifahrerseite öffnen.



S19-0086

- ▶ Die Bremsstange des Ablagefachs lösen.

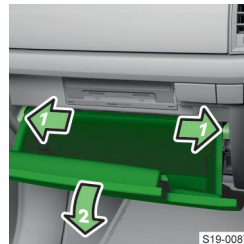

S19-0087

- ▶ Die Rastnasen drücken, das Ablagefach klappt herunter.
- ▶ Die Sicherung wechseln.
- ▶ Die Bremsstange einsetzen und verriegeln.
- ▶ Das Ablagefach schließen.

Sicherungen Übersicht

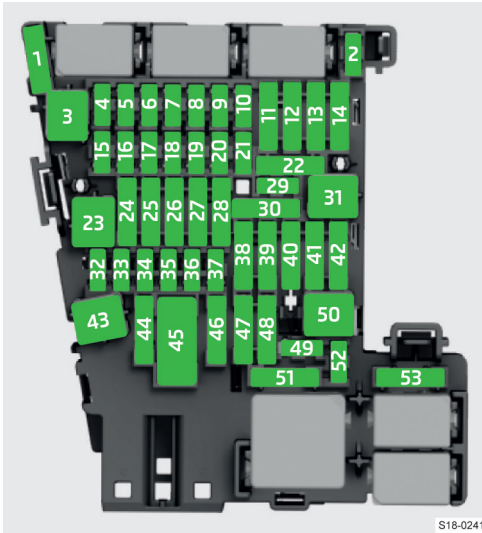

S18-0241

Sicherungsnummer	Verbraucher
1	SCR (AdBlue®)
2	Lenkradheizung
3	Nicht belegt
4	Alarmanlage
5	Datenbus
6	Automatisches Getriebe
7	Klimaanlage, Empfänger der Standheizung, Front- und Heckscheibenheizung, Reifenkontrollanzeige
8	Lichtschalter, Regensensor, Parkbremse, Ambientebeleuchtung, Sensor der Alarmanlage, Frontscheinwerfer
9	Bedienungshebel unter dem Lenkrad
10	Infotainmentbildschirm
11	Licht - linke Seite
12	Infotainment
13	Gurtstraffer - linke Seite
14	Gebälslüfter für Klimaanlage, Heizung
15	Elektrische Lenkungsverriegelung
16	USB-Anschlüsse, Diagnoseanschluss, Phonebox
17	Kombi-Instrument, Notruf
18	Rückfahrkamera, Area View
19	KESY (schlüsselloses Schließ- und Startsystem)
20	SCR (AdBlue®), Unterdruckpumpe für Bremsanlage
21	Allradantrieb
22	Anhängervorrichtung
23	Panorama-Schiebe-/Ausstelldach
24	Licht - rechte Seite

Sicherungsnummer	Verbraucher
25	Zentralverriegelung (Vorder- und Hintertür links), Fensterheber (links), Außenspiegel links (Heizung, Anklappfunktion, Einstellung der Spiegelfläche)
26	Beheizung der Vordersitze
27	Innenbeleuchtung
28	Anhängervorrichtung
29	USB-Ladefunktion - hinten und am Innenspiegel
30	Stoßdämpfereinstellung
31	Öffnen der Gepäckraumklappe
32	Einparkhilfe, Parklenkassistent, "Totwinkel"-Erkennung
33	Airbags
34	Klimaanlage, Rückfahrlichtschalter, Innenspiegel mit automatischer Verdunkelung, Sitzheizung, Parkbremse, Lichtschalter, Leiste mit Schaltern
35	Diagnoseanschluss, Kamera, Radarsensor
36	LED-Scheinwerfer - rechts
37	LED-Scheinwerfer - links
38	Anhängervorrichtung
39	Zentralverriegelung (Vorder- und Hintertür rechts), Fensterheber (rechts), Außenspiegel rechts (Heizung, Anklappfunktion, Einstellung der Spiegelfläche)
40	12-Volt-Steckdosen
41	Gurtstraffer - rechte Seite
42	Gepäckraumklappenverriegelung, Scheinwerferreinigungsanlage, Front- und Heckscheibenwaschanlage
43	Musikverstärker
44	Anhängervorrichtung
45	Elektrische Bedienung des Fahrersitzes
46	230-Volt-Steckdose
47	Heckscheibenwischer
48	Sportsoundgenerator
49	Motorstart, Kupplungspedalschalter
50	Nicht belegt
51	Sitzheizung hinten
52	Sitzbelüftung vorn
53	Heckscheibenbeheizung

Sicherungen im Motorraum

Übersicht

Zugang zu den Sicherungen

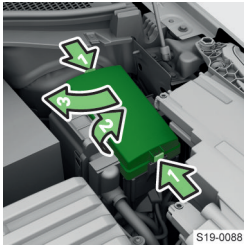

- › Die Verriegelungstasten der Abdeckung des Sicherungskastens gleichzeitig drücken und die Abdeckung aufklappen.
- › Die Abdeckung abnehmen.
- › Die Sicherung wechseln.
- › Die Abdeckung ansetzen und einrasten.

ⓘ HINWEIS

Gefahr eines Wassereintritts in den Sicherungskasten!

- ▶ Die Abdeckung richtig ansetzen und sicher einrasten.

Sicherungen Übersicht

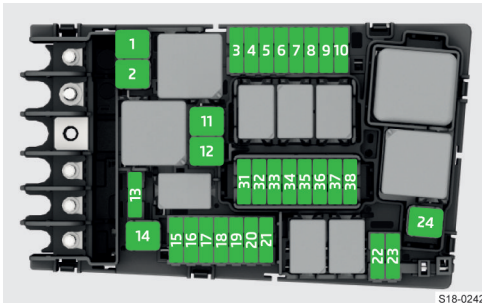

S18-0242

Sicherungsnummer	Verbraucher
10	Kraftstoffpumpe
11	Elektrische Zusatzheizung, Frontscheibenbeheizung
12	Elektrische Zusatzheizung
13	Ölpumpe für automatisches Getriebe
14	Nicht belegt
15	Hupe
16	Zündung
17	ESC, Motorsteuerungssystem, Spule des Hauptrelais
18	Datenbus, Batteriedatenmodul
19	Frontscheibenwischer (nur einige Fahrzeuge)
20	Nicht belegt
21	Automatisches Getriebe (nur einige Fahrzeuge)
22	Motorsteuerungssystem
23	Anlasser
24	Elektrische Zusatzheizung
31	Nicht belegt
32	Nicht belegt
33	Automatisches Getriebe (nur einige Fahrzeuge)
34	Nicht belegt
35	Frontscheibenwischer (nur einige Fahrzeuge)
36	Nicht belegt
37	Standheizung
38	Nicht belegt

Sicherungsnummer	Verbraucher
1	ESC, Parkbremse
2	ESC
3	Motorsteuerungssystem
4	Kühlerlüfter, Kraftstoffdruckregler, elektrische Zusatzheizung, Vorglühanlage, Luftmassenmesser, Bremsanlage, Ölstands- und Öltemperaturgeber, Zündung, Motorkomponenten
5	Motorkomponenten
6	Bremssensor
7	Kühlmittelpumpe, Abgasklappe, Beheizung der Kurbelgehäuseentlüftung, Motorkomponenten
8	Lambdasonde, NOx-Sensor und Partikelsensor
9	Kühlmittelpumpe, Zündung, Motorkomponenten

Räder

Reifen und Felgen

Was soll beachtet werden

① HINWEIS

- ▶ Reifen vor dem Kontakt mit Schmierstoffen und Kraftstoff schützen.
- ▶ Räder und Reifen immer kühl, trocken und dunkel lagern. Reifen ohne Felgen sollten stehend aufbewahrt werden.
- ▶ Leichtmetallfelgen werden durch das Streugut beschädigt.

Ursachen für den ungleichmäßigen Reifenverschleiß

- ▶ Unkorrekter Reifendruck.
- ▶ Fahrweise (z. B. schnelle Kurvenfahrt, rasantes Beschleunigen und Bremsen).
- ▶ Radstellungsfehler.
- ▶ Unkorrekte Radauswuchtung.

Rädertausch

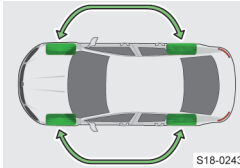

Zur gleichmäßigen Abnutzung der Reifen empfehlen wir, die Räder alle 10 000 km entsprechend dem Schema zu tauschen.

S18-0243

Hinweise für die Reifenmontage

- › Die angegebene Laufrichtung einhalten, anderenfalls können die Fahreigenschaften beeinträchtigt werden. Die Laufrichtung ist durch Pfeile auf der Reifenflanke gekennzeichnet.
- › Reifen immer achsweise ersetzen.

Ergänzende Informationen

Nur freigegebene Radialreifen gleicher Bauart, Größe (Abrollumfang) und gleicher Profilausführung auf einer Achse verwenden.

Freigegebene Reifengrößen sind in der technischen Fahrzeugdokumentation sowie in der Konformitätserklärung (im sog. COC-Dokument) aufgelistet.

Die Konformitätserklärung kann bei einem ŠKODA Partner eingeholt werden (gilt für einige Länder und einige Modellvarianten).

Räder 8,5Jx20 ET38 mit der Bereifung 255/40 R 20

Ein werkseitig mit diesen Rädern und Reifen ausgestattetes Fahrzeug verfügt auch über entsprechende Verbreiterungselemente für die Verwendung dieser Räder und Reifen.

Wenn Sie diese Räder und Reifen nachträglich montieren lassen möchten, informieren Sie sich bei einem ŠKODA Partner über die mögliche Nachrüstung des

Fahrzeugs mit den Verbreiterungselementen für die Verwendung dieser Räder und Reifen.

Übersicht der Reifenbeschriftung

Erläuterung der Reifenbeschriftung

Z. B. 235/55 R 18 100 V

235 Reifenbreite in mm

55 Höhen-/Breitenverhältnis in %

R Kennbuchstabe für Reifenbauart - Radial

18 Felgendurchmesser in Zoll

100 Lastindex

V Geschwindigkeitssymbol

Lastindex

Der Lastindex gibt die höchstzulässige Tragfähigkeit des einen einzelnen Reifens an.

95 690 kg

96 710 kg

97 730 kg

98 750 kg

99 775 kg

100 800 kg

101 825 kg

102 850 kg

103 875 kg

Geschwindigkeitssymbol

Das Geschwindigkeitssymbol gibt die höchstzulässige Fahrzeuggeschwindigkeit mit montierten Reifen der jeweiligen Kategorie an.

M 130 km/h

T 190 km/h

U 200 km/h

H 210 km/h

V 240 km/h

W 270 km/h

Y 300 km/h

⚠ WARNUNG

- ▶ Die für die montierten Reifen höchstzulässige Tragfähigkeit und Geschwindigkeit nicht überschreiten.

Reifenverschleißanzeiger

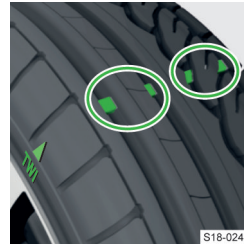

Im Profilgrund der Bereifung befinden sich Verschleißanzeiger, die die zulässige Mindestprofiltiefe anzeigen.

Markierungen an den Reifenflanken durch die Buchstaben TWI oder andere Symbole, z. B. Δ , kennzeichnen die Lage der Verschleißanzeiger.

S18-0245

Ein Reifen ist als verschlissen zu erachten, wenn der Verschleißanzeiger mit dem Reifenprofil bündig abschließt.

i Die Profiltiefe lässt sich mit einem Profiltiefenmesser am Eiskratzer messen. Der Eiskratzer befindet sich an der Innenseite der Tankklappe.

⚠ **WARNUNG**

Unfallgefahr!

- ▶ Keine verschlissenen Reifen verwenden.

Reifen-Herstellungsdatum

Das Herstellungsdatum ist auf der Reifenflanke angegeben.

Z. B. DOT ... 10 19 bedeutet, dass der Reifen in der 10. Woche des Jahres 2019 hergestellt wurde.

⚠ **WARNUNG**

Unfallgefahr!

- ▶ Keine Reifen verwenden, die älter als 6 Jahre sind.

Problemlösung

Hilfe bei einer Reifenpanne

- ▶ Reserve- und Notrad » [Seite 220](#).
- ▶ Rad wechseln und Fahrzeug anheben » [Seite 220](#).
- ▶ Pannenset » [Seite 222](#).

Änderung des Reifendrucks

 leuchtet



- › Das Fahrzeug anhalten.
- › Die Reifen und die Reifendrucke prüfen.

Reifen mit geändertem Druck anzeigen

Den Menüpunkt für die Anzeige des Reifenzustands im folgenden Menü wählen.

CAR > 

Oder:

MENU >  > 

Ganzjahres- oder Winterreifen

Verwendungszweck

Ganzjahres- oder Winter-Reifen verbessern die Fahreigenschaften bei winterlichen Witterungsverhältnissen. Sie sind mittels M+S mit einem Bergspitzen- und Schneeflockensymbol  gekennzeichnet.

Was soll beachtet werden

Um bestmögliche Fahreigenschaften zu erhalten, sind auf allen vier Rädern Reifen mit einer Mindestprofiltiefe von 4 mm zu fahren.

Winterreifen zum zugehörigen Zeitpunkt gegen Sommerreifen auswechseln. Sommerreifen weisen auf schnee- und eisfreier Fahrbahn sowie bei Temperaturen über 7 °C bessere Fahr- und Bremseigenschaften auf.

Verwendungsbedingungen

Wenn Ganzjahres- oder Winterreifen verbaut werden, die über eine niedrigere Geschwindigkeitskategorie verfügen, als die tatsächlich angegebene Höchstgeschwindigkeit des Fahrzeugs, dann ist wie folgt vorzugehen.

- › Im Infotainment die Geschwindigkeitsbegrenzung entsprechend der Kategorie der montierten Reifen einstellen.
- › Im Fahrersichtfeld ein Warnschild mit dem Maximalwert der für die montierten Reifen vorgesehenen Geschwindigkeitskategorie befestigen (gilt nur für bestimmte Länder).

Einstellungen

Die Einstellung der Geschwindigkeitsbegrenzung für Reifen erfolgt im Infotainment im folgenden Menüpunkt.

CAR >  > 

Oder:

MENU >  >  > 

Schneeketten

Verwendungszweck

Die Schneeketten verbessern das Fahrverhalten bei winterlichen Straßenverhältnissen.

⚠ **WARNUNG**

Unfallgefahr sowie Gefahr von Reifenschäden!

- ▶ Die Ketten nicht auf schnee- und eisfreien Strecken verwenden.

Was soll beachtet werden

- › Vor der Montage der Schneeketten die Radvollblenden abnehmen.
- › Die Schneeketten nur auf die Vorderräder montieren.

Technische Daten

Zulässige Felgen-/Reifenkombinationen für die Montage der Schneeketten.

Felgengröße	Reifengröße
6,5Jx17 ET38	215/65 R17

Nur solche Schneeketten verwenden, deren Glieder und Schlösser nicht größer als 13 mm sind.

SEAL-Reifen

Verwendungszweck

Die SEAL-Reifen verfügen über eine erhöhte Beständigkeit gegen Luftverlust beim Durchstich.

Beim Ersetzen der SEAL-Reifen durch Standardreifen muss das Fahrzeug über eine der folgenden Ausstattungen verfügen.

- ▶ Reserve- oder Notrad mit entsprechendem Werkzeug für die Auswechslung.
- ▶ Pannenset.

Reserve- und Notrad

Übersicht

Reserverad

- ▶ Die Abmessungen eines vollwertigen Reserverads stimmen mit den Abmessungen der am Fahrzeug montierten Räder überein.
- ▶ Ein nicht vollwertiges Reserverad ist mit einem Warnschild versehen, das sich auf der Felge befindet. Dieses Rad ist für das Erreichen des nächsten Fachbetriebs vorgesehen.

Ein nicht vollwertiges Reserverad mit dem maximal vorgeschriebenen Druck aufpumpen.

Notrad

Ein Notrad ist mit einem Warnschild versehen, das sich auf der Felge befindet. Dieses Rad ist für das Erreichen des nächsten Fachbetriebs vorgesehen.

Ein Notrad ist deutlich schmaler als werkseitig montierte Räder.

Rad bei Fahrzeugen ohne Soundsystem herausnehmen und einsetzen

Das Reserve- oder Notrad ist in einer Mulde unter dem Bodenbelag oder dem variablen Ladeboden im Gepäckraum befestigt.

Herausnehmen



- ▶ Das Befestigungsband lösen und den Kasten mit dem Bordwerkzeug herausnehmen.
- ▶ Die Sicherungsmutter herausschrauben.
- ▶ Das Rad herausnehmen.

Einsetzen

- ▶ Das Rad, mit der Außenseite nach unten gerichtet, in die Mulde einlegen.

- ▶ Das Befestigungsband durch die gegenüberliegenden Öffnungen in der Radfelge ziehen.
- ▶ Die Sicherungsmutter bis zum Anschlag einschrauben.
- ▶ Den Kasten mit dem Bordwerkzeug in das Rad einsetzen und mit dem Band sichern.

Rad bei Fahrzeugen mit Soundsystem herausnehmen und einsetzen

Herausnehmen

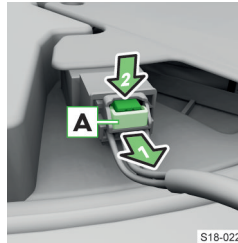

- ▶ Die Sicherungslasche **A** teilweise herausziehen.
- ▶ Die Sicherungstaste drücken und den Stecker abziehen.

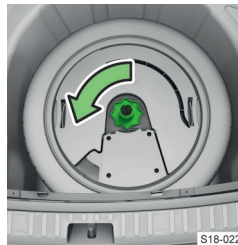

- ▶ Die Sicherungsmutter herausschrauben.
- ▶ Den Basslautsprecher herausnehmen.
- ▶ Das Rad herausnehmen.

Einsetzen

- ▶ Das Rad, mit der Außenseite nach unten gerichtet, in die Mulde einlegen.
- ▶ Den Basslautsprecher einsetzen.
- ▶ Die Sicherungsmutter bis zum Anschlag einschrauben.
- ▶ Den Stecker in den Basslautsprecher einschieben.
- ▶ Die Sicherungslasche **A** sichern.

Rad wechseln und Fahrzeug anheben

Was soll beachtet werden

Vor dem Wechsel

- ▶ Das Fahrzeug sicher abstellen und gegen Wegrollen sichern.
- ▶ Den Motor abstellen.
- ▶ Alle Mitfahrer aussteigen lassen. Während des Radwechsels sollten sie sich außerhalb der Fahrbahn aufhalten, z. B. hinter den Leitplanken.
- ▶ Alle Türen, die Gepäckraum- und Motorraumklappe schließen.

- › Wenn ein Anhänger angekuppelt ist, diesen abkuppeln.

Fahrzeug anheben

⚠️ WARNUNG

Die Grundplatte des Wagenhebers stets gegen Verutschen sichern!

- ▶ Unter den Wagenheber auf lockerem Untergrund eine großflächige feste Unterlage stellen.
- ▶ Unter den Wagenheber auf glattem Untergrund eine rutschfeste Unterlage, z. B. eine Gummifußmatte, stellen.
- ▶ Das Fahrzeug immer mit verschlossenen Türen anheben.
- ▶ Keine Körperteile unter das angehobene Fahrzeug einführen.
- ▶ Den Motor des angehobenen Fahrzeugs nicht starten.

ⓘ HINWEIS

Gefahr einer Fahrzeugbeschädigung!

- ▶ Darauf achten, dass der Wagenheber korrekt am Steg des Unterholms angesetzt wird.

Nach dem Wechsel

- › Den Reifendruck an dem montierten Rad prüfen, ggf. korrigieren.
- › Bei Fahrzeugen mit Reifenkontrollanzeige die Reifendruckwerte im System speichern.
- › Das Anzugsdrehmoment der Radschrauben des montierten Rads so bald wie möglich prüfen lassen.

Das vorgeschriebene Anzugsdrehmoment beträgt 140 Nm.

Bis zur Prüfung des Anzugsdrehmoments mit entsprechender vorsichtiger Fahrweise fahren.

Den beschädigten Reifen wechseln. Von einer Reifenreparatur ist abzuraten.

⚠️ WARNUNG

Unfallgefahr!

- ▶ Ein zu niedriges Anzugsdrehmoment kann zum Lösen des Rads während der Fahrt führen.
- ▶ Ein zu hohes Anzugsdrehmoment kann zur Beschädigung der Gewinde und zu Verformungen der Felge führen.

⚠️ WARNUNG

Unfallgefahr!

- ▶ Schrauben nicht fetten oder ölen.
- ▶ Keine korrodierten oder beschädigten Schrauben verwenden.

Rad wechseln und Fahrzeug anheben

Schrauben lösen

- › Wenn das Fahrzeug über Abdeckkappen der Radschrauben oder Radvollblenden verfügt, diese abnehmen.

⚠️ WARNUNG

- ▶ Wenn beim Lösen der Schraube auf das Schlüsselende getreten wird, sich am Fahrzeug festhalten, um eine bessere Stabilität zu erhalten.

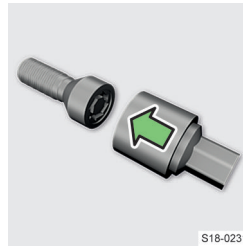

S18-0231

Einige Fahrzeuge können über Anti-Diebstahl-Radschrauben verfügen, die die Räder vor einem Diebstahl schützen.

- › Das Aufsatzstück bis zum Anschlag auf die Anti-Diebstahl-Radschraube stecken.



S18-0301

- › Den Schlüssel auf die Radschraube oder auf das Aufsatzstück stecken.
- › Die Schraube maximal eine halbe Umdrehung drehen, damit sich das Rad nicht lösen und herunterfallen kann.

Aufnahmesteg für den Wagenheber

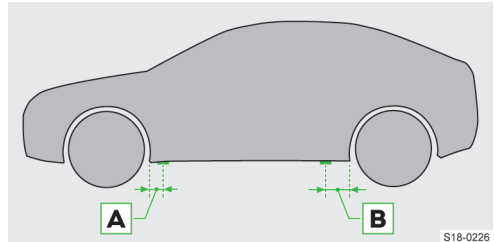

S18-0226

A 12 cm

B 24 cm

Wagenheber ansetzen und Fahrzeug anheben

Den Wagenheber aus dem Bordwerkzeug verwenden.

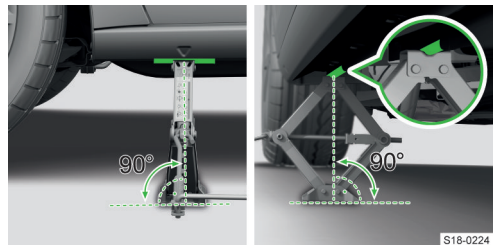

S18-0224

- › Den Wagenheber an dem Aufnahmesteg ansetzen, der dem zu wechselnden Rad am nächsten liegt.
- › Die Kurbel in die Aufnahme am Wagenheber einhängen.

- › Die Grundplatte des Wagenhebers mit der gesamten Fläche auf einen geraden Untergrund stellen, sodass sich der Heber in senkrechter Position zum Aufnahmesteg befindet.
- › Den Wagenheber mit der Kurbel so weit drehen, bis die Klaue des Hebers den Steg umfasst.
- › Das Fahrzeug weiter anheben, bis das Rad etwas vom Boden abhebt.

Rad wechseln

- › Die Schrauben herausrauben und auf eine saubere Unterlage legen.
- › Das Rad vorsichtig abnehmen.
- › Das Rad ansetzen.
- › Die Schrauben leicht einschrauben.
- › Das Fahrzeug absenken.

ⓘ **HINWEIS**

- ▶ Gilt für werkseitig verbaute oder aus dem ŠKODA Original Zubehör gelieferte Radblenden: die Anti-Diebstahl-Radschraube entsprechend der auf der Rückseite der Radblende gekennzeichneten Position einbauen.

Schrauben festziehen

- › Die gegenüberliegenden Radschrauben einschl. der Anti-Diebstahl-Radschraube nacheinander festziehen.
- › Die Abdeckkappen der Radschrauben oder die Radvollblenden wieder einsetzen.

ⓘ Das Etikett mit der Code-Nummer der Anti-Diebstahl-Radschrauben aufbewahren. Anhand dieses kann ein Ersatz-Aufsatzstück aus den ŠKODA Original Teilen erworben werden.

Pannenset

Inhaltsübersicht

Das Set befindet sich in einem Kasten unter dem Bodenbelag im Gepäckraum.

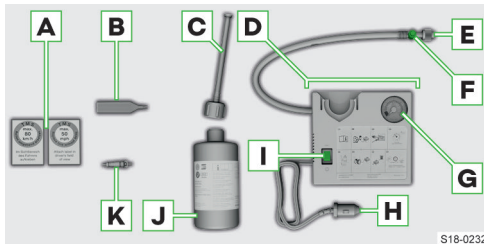

- A** Aufkleber mit der Geschwindigkeitsangabe
- B** Ventileinsatzdreher
- C** Einfüllschlauch mit Verschlussstopfen

- D** Luftkompressor (die Anordnung der Bedienelemente kann in Abhängigkeit vom Typ des Luftkompressors unterschiedlich sein)
- E** Reifenfüllschlauch
- F** Taste für den Druckabbau
- G** Druckanzeige
- H** 12-Volt-Kabelstecker
- I** EIN- und AUS-Schalter
- J** Reifenfüllflasche
- K** Ersatz-Ventileinsatz

Die Konformitätserklärung ist dem Luftkompressor oder der Bordbuchmappe beigelegt.

Verwendungsbedingungen

Die Reparatur mit dem Pannenset ersetzt keinesfalls die dauerhafte Reifeneinstandsetzung.

Die Reparatur dient nur zum Erreichen des nächsten Fachbetriebs.

Den mittels des Pannensets reparierten Reifen so bald wie möglich wechseln.

Vor der Verwendung des Sets

- › Das Fahrzeug sicher abstellen und gegen Wegrollen sichern.
- › Den Motor abstellen.
- › Alle Mitfahrer aussteigen lassen. Während der Radreparatur sollten sie sich außerhalb der Fahrbahn aufhalten, z. B. hinter den Leitplanken.
- › Alle Türen sowie die Gepäckraum- und Motorraumklappe schließen.
- › Wenn ein Anhänger angekuppelt ist, diesen abkuppeln.

Nach der Verwendung des Sets

Wenn ein Reifendruck von 2,0 bar nicht erreicht werden kann, ist der Reifen zu stark beschädigt und lässt sich mit dem Pannenset nicht abdichten.

- › Nicht weiterfahren. Die Hilfe eines Fachbetriebs in Anspruch nehmen.
- Bei einem Reifendruck von 2,0-2,5 bar kann die Fahrt mit max. 80 km/h bzw. 50 mph fortgesetzt werden.
- › Vollgasbeschleunigungen, starkes Bremsen und rasanten Kurvenfahrten vermeiden.

Hinweise für das Fahren mit repariertem Reifen

- › Den Druck im reparierten Reifen nach 10 Minuten Fahrt prüfen.
- › Wenn der Reifendruck 1,3 bar und geringer ist, nicht weiterfahren! Die Hilfe eines Fachbetriebs in Anspruch nehmen.

- › Wenn der Reifendruck höher als 1,3 bar ist, den Druck auf den richtigen Wert von mind. 2 bar korrigieren und die Fahrt fortsetzen.

ⓘ HINWEIS

Gefahr eines Kompressorschadens!

- ▶ Nach Ablauf der maximalen Laufzeit des Luftkompressors diesen einige Minuten abkühlen lassen.

⚠ WARNUNG

Verbrennungsgefahr!

Der Reifenfüllschlauch und der Luftkompressor können beim Aufpumpen heiß werden.

- ▶ Den Luftkompressor sowie den Schlauch einige Minuten abkühlen lassen.

Verwendungseinschränkung

Auf die Verwendung des Sets in den folgenden Fällen verzichten.

- ▶ Die Felge ist beschädigt.
- ▶ Die Außentemperatur liegt unter der in der Anleitung der Reifenfüllflasche angegebenen Mindesttemperatur.
- ▶ Reifeneinstiche sind größer als 4 mm.
- ▶ Schäden an der Reifenflanke.
- ▶ Das auf der Reifenfüllflasche angegebene Mindesthaltbarkeitsdatum ist abgelaufen.

Selbsthilfe

Reifen abdichten

- › Die Ventilkappe des beschädigten Reifens abschrauben.
- › Mit dem Ventileinsatzdreher den Ventileinsatz heraus-schrauben und auf eine saubere Unterlage legen.
- › Die Reifenfüllflasche mit Dichtungsmittel hin und her schütteln.
- › Den Einfüllschlauch auf die Reifenfüllflasche schrauben. Die Folie am Verschluss wird durchstoßen.
- › Den Verschlussstopfen vom Einfüllschlauch entfernen und auf das Reifenventil stecken.
- › Die Flasche mit dem Boden nach oben halten und das gesamte Dichtungsmittel in den Reifen füllen.
- › Den Einfüllschlauch vom Ventil abnehmen.
- › Den Ventileinsatz einschrauben.

Reifen aufpumpen

- › Den Reifenfüllschlauch des Luftkompressors auf das Reifenventil stecken.
- › Das Fahrzeug mit der Parkbremse absichern.
- › Den Motor anlassen.
- › Den Stecker des Luftkompressors in die 12-Volt-Steckdose stecken.

- › Den Luftkompressor einschalten.
- › Sobald ein Druck von 2,0-2,5 bar erreicht wurde, den Luftkompressor ausschalten.

Die maximale Laufzeit des Luftkompressors laut Anweisungen des Pannenset-Herstellers beachten.

- › Wenn der Luftdruck von 2,0-2,5 bar nicht erreicht wurde, den Reifenfüllschlauch vom Ventil abnehmen.
- › Ungefähr 10 Meter vor- oder zurückfahren, damit sich das Dichtungsmittel im Reifen verteilen kann.
- › Den Reifenfüllschlauch erneut auf das Ventil stecken und den Aufpumpvorgang wiederholen.

Reifendruck

Was soll beachtet werden

ⓘ HINWEIS

- ▶ Den Reifendruck stets der Beladung anpassen.
- ▶ Den Druck in allen Reifen mindestens einmal monatlich und vor jeder längeren Fahrt prüfen.
- ▶ Den Druck an kalten Reifen prüfen. Den erhöhten Druck bei warmen Reifen ggf. nicht reduzieren.
- ▶ Nach jeder Reifendruckänderung die neuen Werte in der Reifenkontrollanzeige speichern.

⚠ WARNUNG

Unfallgefahr!

- ▶ Bei sehr schnellem Reifendruckverlust ist zu versuchen, das Fahrzeug vorsichtig ohne heftige Lenkbewegungen und ohne starkes Bremsen zum Stehen zu bringen.

Aufkleber mit vorgeschriebenen Reifendruckwerten

Der Aufkleber mit vorgeschriebenen Reifendruckwerten befindet sich auf der Innenseite der Tankklappe.

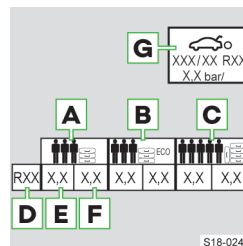

- A** Fülldruck für halbe Beladung
- B** Fülldruck für den umweltschonenden Betrieb (geringfügig niedrigerer Kraftstoffverbrauch und Schadstoffausstoß)
- C** Fülldruck für volle Beladung
- D** Reifendurchmesser

in Zoll

Diese Angabe dient lediglich als Information für den vorgeschriebenen Reifendruck. Diese stellt keine Auflistung freigegebener Reifengrößen für Ihr Fahrzeug dar. Diese sind in der technischen

Fahrzeugdokumentation sowie in der Konformitätserklärung (im sog. COC-Dokument) aufgeführt.

- E** Reifendruckwert für die Reifen der Vorderachse
- F** Reifendruckwert für die Reifen der Hinterachse
- G** Vorgeschriebener Reifendruckwert für das Notrad

Reifenkontrollanzeige

Funktionsweise

Die Reifenkontrollanzeige weist auf eine Reifendruckänderung hin.

Warnung bei einer Druckänderung



leuchtet

- › Das Fahrzeug anhalten.
- › Die Reifen und die Reifendrucke prüfen.

Reifen mit geändertem Druck anzeigen

- › Den Menüpunkt für die Anzeige des Reifenzustands im folgenden Menü wählen.

MENU › ›

Oder:

CAR ›

Funktionseinschränkung

Das System kann bei sehr schnellem Reifendruckverlust nicht warnen, z. B. bei einem plötzlichen Reifenschaden.

Die Systemfunktion kann z. B. in den folgenden Fällen eingeschränkt sein.

- ▶ Ungleichmäßige Belastung der Räder, z. B. beim Anhängerbetrieb.
- ▶ Sportliche Fahrweise.
- ▶ Fahren auf unbefestigten Straßen.
- ▶ Montierte Schneeketten.

Reifendruckwerte speichern

Reifendruckwerte im Infotainment speichern

- › Die Reifen auf den vorgeschriebenen Fülldruck aufpumpen.
- › Die Zündung einschalten.
- › Den Menüpunkt für die Anzeige des Fahrzeugzustands im folgenden Menü wählen.

CAR ›

Oder:

MENU › ›

- › Mithilfe der Funktionsflächen ◀ ▶ das Menü für die Reifenkontrollanzeige wählen.
- › Die Funktionsfläche SET antippen.
- › Des Weiteren den Anweisungen im Bildschirm folgen.

Die Reifendruckwerte in den folgenden Fällen speichern.

- ▶ Änderung des Reifendrucks.
- ▶ Wechsel eines oder mehrerer Räder.
- ▶ Positionstausch eines Rads am Fahrzeug.
- ▶ Immer nach Zurücklegen einer Fahrstrecke von 10 000 km oder 1x jährlich.

Problemlösung

Reifenkontrollanzeige gestört



blinkt für ungefähr 1 Minute und leuchtet weiter

- › Das Fahrzeug anhalten, die Zündung ausschalten und den Motor anlassen.

Wenn das Symbol nach dem Anlassen des Motors wieder blinkt, liegt eine Systemstörung vor.

- › Vorsichtig weiterfahren, die Hilfe eines Fachbetriebs in Anspruch nehmen.

Reifenkontrollsystem

Funktionsweise

Das System misst während der Fahrt den Reifendruck mithilfe von Sensoren an den Rädern.

Für die korrekte Systemfunktion ist es erforderlich, den Reifentyp sowie den Beladungszustand des Fahrzeugs im Infotainment zu wählen.

Nach dem Einschalten der Zündung erfolgt die Anzeige der zuletzt gemessenen Reifendruckwerte. Mit Fahrtbeginn wird diese Anzeige aktualisiert.

Warnung bei einer Reifendruckänderung



leuchtet

- › Das Fahrzeug anhalten.
- › Die Reifen und die Reifendrucke prüfen.

Übersicht

Anzeige im Kombi-Instrument

- › Den Menüpunkt *Fahrzeug* wählen.

Anzeige im Infotainment

- › Den Menüpunkt für die Anzeige des Fahrzeugzustands im folgenden Menü wählen.

CAR ›

Oder:

MENU > >

- > Mithilfe der Funktionsflächen ◀ ▶ den Menüpunkt für die Reifendruckkontrolle wählen.

Kombi-Instrument / Infotainment

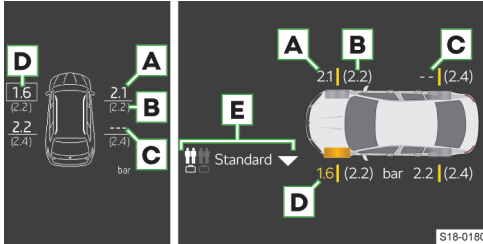

- A** Reifendruck
- B** Empfohlener Reifendruck
- C** Reifendruckangabe nicht verfügbar
- D** Reifendruck zu niedrig
- E** Einstellung des Beladungszustands des Fahrzeugs

i Die Reifen werden im Fahrbetrieb warm und es kommt zu einer Druckerhöhung. Das ist völlig normal, es handelt sich um keinen Mangel. Wenn das System während der Fahrt eine Druckerhöhung anzeigt, keine Druckreduzierung vornehmen.

Einstellungen

Reifentyp

Den Reifentyp im folgenden Menü wählen.

CAR > >

Oder:

MENU > > >

Beladungszustand des Fahrzeugs

- > Den Menüpunkt für die Anzeige des Fahrzeugzustands im folgenden Menü wählen.

CAR >

Oder:

MENU > >

- > Mithilfe der Funktionsflächen ◀ ▶ den Menüpunkt Reifendruckkontrolle wählen.
- > Die Funktionsfläche ▾ antippen und den Beladungszustand des Fahrzeugs wählen.

Problemlösung

Funktionseinschränkung / Systemstörung



blinkt

- > Den Motor abstellen und wieder anlassen.

- > Wenn die Kontrollleuchte nach dem Motorstart wieder blinkt, liegt eine Systemstörung vor.
- > Vorsichtig weiterfahren, die Hilfe eines Fachbetriebs in Anspruch nehmen.

Abdeckkappen der Radschrauben

Abdeckkappen abziehen und einbauen

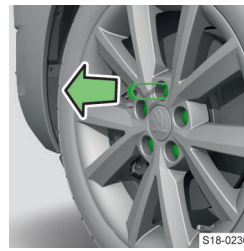

Abziehen

- > Die Abziehklammer bis zum Anschlag auf die Abdeckkappe stecken.
- > Die Abdeckkappe abziehen.

Einbauen

- > Den Abdeckkappe bis zum Anschlag auf die Radschraube stecken.

Radvollblende

Blende abziehen und einbauen

Gilt für werkseitig verbaute oder aus dem ŠKODA Original Zubehör gelieferte Blenden.

Abziehen

- > Den Bügel zum Abziehen der Radblenden am Rand einer der Öffnungen in der Blende einhängen.
- > Den Radschlüssel durch den Bügel schieben, am Reifen abstützen und die Blende abziehen.

Einbauen

- > Die Blende am vorgesehenen Ventilausschnitt an die Felge ansetzen.
Bei Verwendung einer Anti-Diebstahl-Radschraube muss sich diese an der auf der Blende gekennzeichneten Stelle befinden.
- > Die Blende, am Ventil beginnend, beidseitig in die Felge drücken, bis diese am gesamten Umfang einrastet.

i HINWEIS

- > Den Handdruck verwenden, nicht an die Radblende schlagen.

Aero-Blende abziehen und einbauen

Gilt für werkseitig verbaute oder aus dem ŠKODA Original Zubehör gelieferte Blenden.

Abnehmen

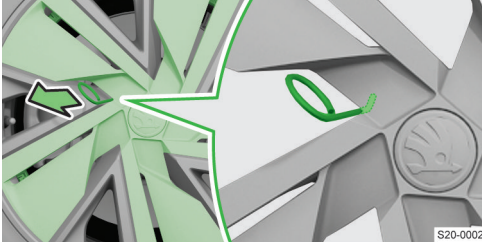

- › Den Bügel zum Abziehen der Radblenden am Rand der Blende, so nah wie möglich in der Mitte, einhaken.
- › Die Mitte der Radblende durch Ziehen lösen und die Blende abziehen.

I Um das Abnehmen zu erleichtern, ist es möglich, den Radschlüssel durch die Bügelöse zu stecken und an den beiden Schlüsselenden zu ziehen.

Einbauen

- › Bei Verwendung einer Anti-Diebstahl-Radschraube muss sich diese an der auf der Blende gekennzeichneten Stelle befinden.
- › Die Blende an die Radfelge ansetzen und die einzelnen Speichen der Blende nacheinander eindrücken, bis diese vollständig einrasten.
- › Die Mitte der Radblende eindrücken, bis diese vollständig einrastet.

I HINWEIS

- › Den Handdruck verwenden, nicht an die Radblende schlagen.

Stauräume und Innenraumausstattung

Ausstattung im Gepäckraum

Übersicht

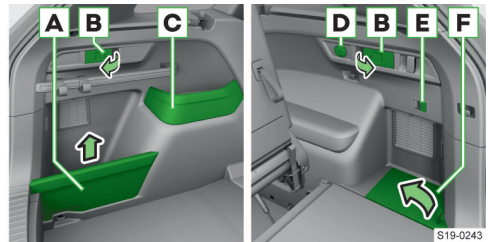

- A** Gilt für die Fünfsitzer-Variante des Fahrzeugs.
Abnehmbare Trennwand des Ablagefachs
Belastung max. 2,5 kg
- B** Hebel zum Vorklappen der Rücksitzlehnen
- C** Fest verbautes Ablagefach
Belastung max. 1,5 kg
- D** 12-Volt-Steckdose
- E** Schalter der Anhängervorrichtung
- F** Gilt für die Siebensitzer-Variante des Fahrzeugs.
Seitenfach
› Zum Öffnen an der Schlaufe ziehen.

Notausstattung

Übersicht der Notausstattung

Notausstattung im Gepäckraum

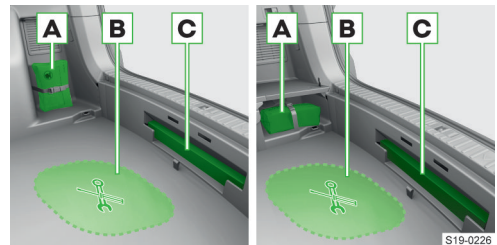

- A** Platzierung des Verbandskastens (ausstattungsabhängig)
- B** Bordwerkzeug
- C** Platzierung des Warndreiecks

Staufach für die Reflexweste

Das Staufach für die Reflexweste befindet sich im Ablagefach der Vordertür.

Feuerlöscher unter dem Beifahrersitz



S18-0219

Bordwerkzeug

Ausstattungsabhängig müssen nicht alle folgenden Bestandteile im Bordwerkzeug enthalten sein.

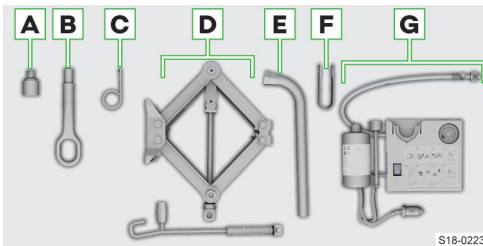

S18-0223

- A** Aufsatzstück für die Anti-Diebstahl-Radschrauben
- B** Abschleppöse
- C** Bügel zum Abziehen der Radvollblenden
- D** Wagenheber mit Hinweisschild und Kurbel
- E** Radschlüssel
- F** Abziehklammer für die Abdeckkappen der Radschrauben
- G** Pannenset

Die Konformitätserklärung ist dem Wagenheber oder der Bordbuchmappe beigelegt.

Ablagefach für die Reflexweste

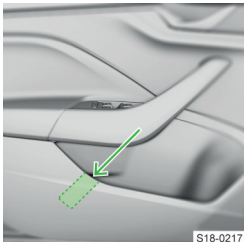

S18-0217

Befestigungselemente im Gepäckraum

Übersicht

Fünfsitzer-Variante des Fahrzeugs

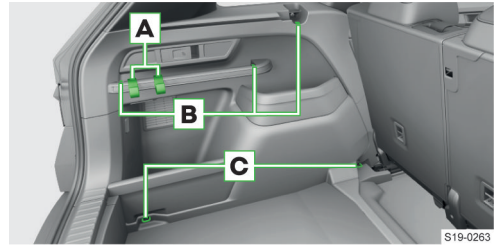

S19-0263

- A** Taschenhaken
Belastung max. 7,5 kg
- B** Haken zur Befestigung der Befestigungsnetze
- C** Verzurrösen zur Befestigung der Ladung und der Befestigungsnetze
Belastung max. 350 kg

Siebensitzer-Variante des Fahrzeugs

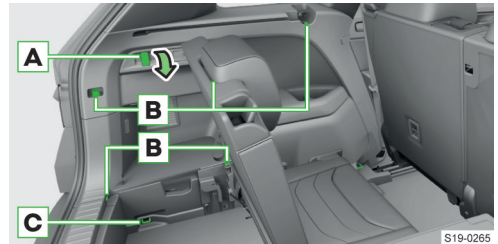

S19-0265

- A** Taschenhaken
Belastung max. 7,5 kg
- B** Haken zur Befestigung der Befestigungsnetze
- C** Verzurröse zur Befestigung der Ladung und der Befestigungsnetze
Belastung max. 350 kg

Weitere Befestigungselemente

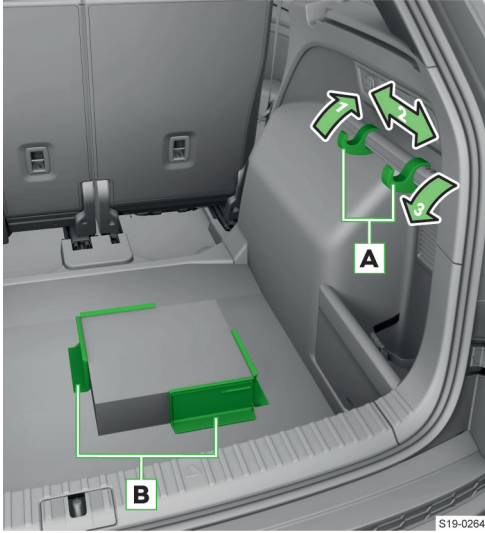

A Verschiebbare Taschenhaken
Belastung max. 7,5 kg

B Cargo-Elemente
Belastung max. 8 kg

Ein Staufach für die Cargo-Elemente befindet sich unter dem Bodenbelag im Gepäckraum.

- › Das Cargo-Element zusammenklappen und am Bodenbelag im Gepäckraum befestigen.

Cargo-Elemente im Gepäckraum

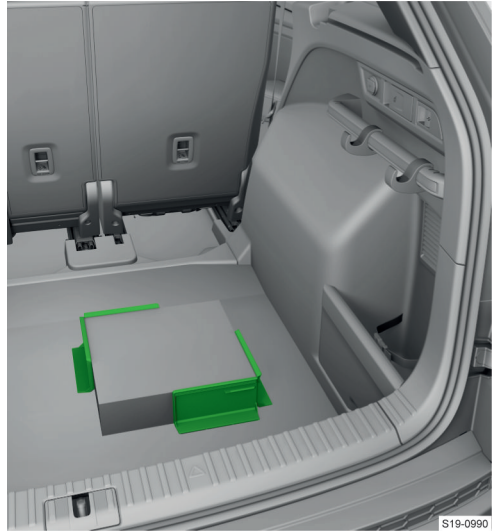

Die maximale Belastung der Cargo-Elemente beträgt 8 kg.

Befestigungsnetze

Übersicht

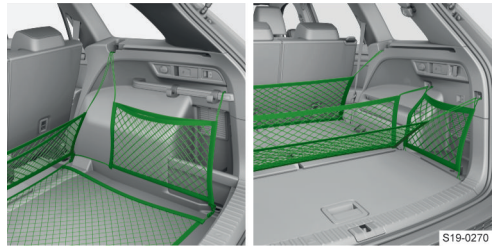

Die maximale Belastung der jeweiligen Befestigungsnetze beträgt 1,5 kg.

Taschenhaken im Gepäckraum

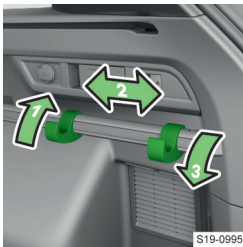

Die maximale Belastung des Hakens beträgt 7,5 kg.

Verschiebbare Haken

Einstellungen

Verschieben

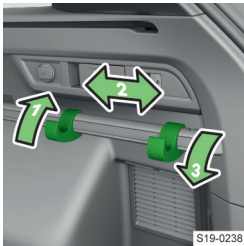

- 1 Lösen
- 2 Verschieben
- 3 Sichern

S19-0238

Abnehmen

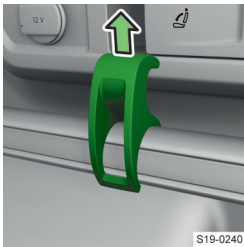

S19-0240

- › Den Haken in den vorderen Bereich der Befestigungsleiste verschieben und abnehmen.

Haken einsetzen

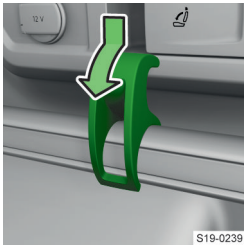

S19-0239

- › Den Haken an den vorderen Bereich der Befestigungsleiste drücken und bis zum Anschlag nach unten klappen.

Die maximale Belastung des Hakens beträgt 7,5 kg.

Netztrennwand

Netztrennwand befestigen

Hinten befestigen

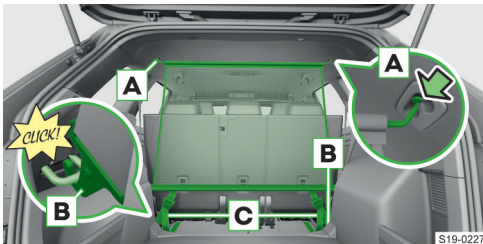

S19-0227

- › Vor dem Einbau der Netztrennwand hinter der zweiten Sitzreihe die dritte Sitzreihe vorklappen.
- › Die Querstange in die Aufnahme **A** auf der einen Seite einsetzen und nach vorn drücken.
- › Die Stange auf die gleiche Weise auf der anderen Seite befestigen.
- › Die Karabiner **B** in die Verzurrösen einrasten.
- › Die Gurte an den freien Enden **C** straff ziehen.

Vorn befestigen

Der Vorgang erfolgt analog dem Vorgang hinten.

Die Verzurrösen für die Karabiner befinden sich unter den mittleren Karosseriesäulen.

Lösen

Das Lösen erfolgt in umgekehrter Reihenfolge zum Befestigen.

Beidseitiger Bodenbelag

Übersicht

Ausstattungsabhängig kann das Fahrzeug mit einem beidseitigen Bodenbelag im Gepäckraum ausgestattet sein. Eine Seite ist aus Stoff ausgeführt, die andere Seite ist abwaschbar.

Bodenbelag im Gepäckraum

Hochklappen und Herunterklappen

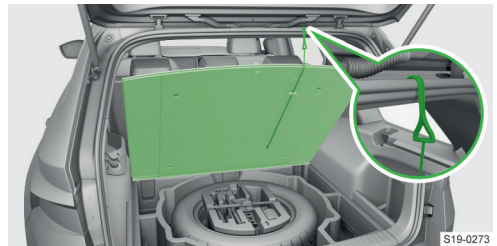

S19-0273

ⓘ HINWEIS

Vor dem Schließen der Gepäckraumklappe den Haken vom Rahmen abnehmen.

Aufrollbare Gepäckraumabdeckung

Bedienung

Herausziehen



- › Die Abdeckung am Griff bis zum Einrasten herausziehen.

Aufrollen

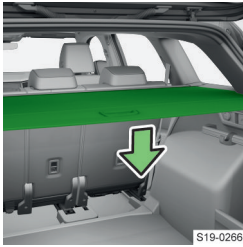

- › Die Abdeckung im Griffbereich drücken. Die Abdeckung rollt sich auf.

Es ist möglich, dass die Abdeckung bei winterlichen Witterungsverhältnissen langsamer aufrollt.

Herausnehmen und Einsetzen

Aufgerollte Abdeckung herausnehmen und einsetzen

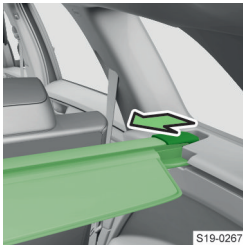

- › Das Ende der Querstange drücken und die Abdeckung herausnehmen oder einsetzen.

Abdeckung unter dem variablen Ladeboden verstauen

Gilt für die Siebensitzer-Variante des Fahrzeugs.



- › Die Seitenfächer öffnen.



- › Die Abdeckung in die Vertiefungen der Seitenverkleidung einsetzen.
- › Die Seitenfächer schließen.
- › Die ursprüngliche Position des variablen Ladebodens wiederherstellen.

Variabler Ladeboden im Gepäckraum

Position einstellen

Die maximale Belastung der hinteren Platte in der oberen Position beträgt 25 kg. Die maximale Belastung der beiden Platten in der oberen Position beträgt insgesamt 75 kg.

Fünfsitzer-Variante des Fahrzeugs - der variable Ladeboden besteht aus zwei Teilen.

Siebensitzer-Variante des Fahrzeugs - der variable Ladeboden besteht aus einem Teil.

i Bei Fahrzeugen mit zweiteiligem variablem Ladeboden kann eine Seite der hinteren Platte aus Stoff ausgeführt, die andere Seite abwaschbar sein.

i Bei Fahrzeugen mit Notrad oder Fahrzeugbatterie unter dem Bodenbelag im Gepäckraum kann der variable Ladeboden in die untere Position nicht eingestellt werden.

Bei Fahrzeugen mit Notrad unter dem Bodenbelag im Gepäckraum beträgt die maximale Belastung des Bodenbelags 5 kg.

In die obere oder untere Position einstellen

Die vordere sowie hintere Platte des variablen Ladebodens kann in die obere oder untere Position eingestellt werden. Die Handhabung der beiden Platten erfolgt identisch.



- › Den variablen Ladeboden anheben und zu sich ziehen.

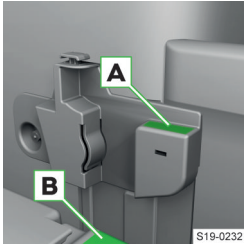

S19-0232

- › Zum Einstellen in die obere Position den variablen Ladeboden im vorderen Bereich auf die Fläche **A** legen.
- › Zum Einstellen in die untere Position den variablen Ladeboden im vorderen Bereich in den Raum **B** legen.



S19-0233

- › Den variablen Ladeboden nach vorn drücken und auflegen.

Gepäckraum unterteilen

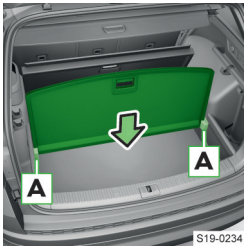

S19-0234

- › Die hintere Platte des variablen Ladebodens anheben.
- › Die Platte in die Nuten **A** einschieben.

Vordere Platte hoch- und zurückklappen

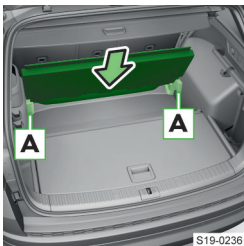

S19-0236

- › Die Platte anheben. Die Platte wird in die Nuten **A** eingeschoben.
- › Das Zurückklappen erfolgt in umgekehrter Reihenfolge.

Trennwand im Gepäckraum

Herausnehmen und Einsetzen

Trennwand herausnehmen

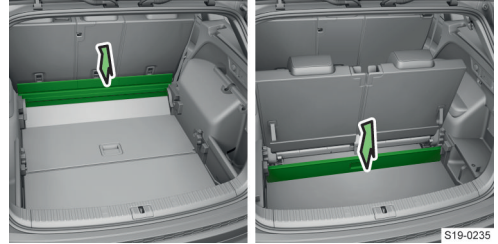

S19-0235

Fahrzeugvariante: Fünfsitzer/Siebensitzer

Die Trennwand verhindert ein Verrutschen der Ladung.

- › Die Trennwand nach oben herausnehmen.

Durchladesack

Einsetzen und verriegeln

Im Sack können max. 2 Paar Skier mit Stöcken transportiert werden.

- › Die mittlere Rücksitzlehne vorklappen. Ggf. die dritte Sitzreihe vorklappen.
- › Die Skier sowie die Stöcke mit den Spitzen nach hinten, in den Sack einschieben und den Sack verschließen.

Der Sack kann mittels eines innerhalb des Sacks angebrachten Bands im Verhältnis zur Skilänge verkürzt werden.

- › Den Sack in die Lücke so einlegen, dass das Ende mit dem Reißverschluss im Gepäckraum liegt.



S19-0274

- › Das Zugband um die Skier am Fuß der Bindung festziehen.



› Die Schlosszunge in das Gurtenschloss des mittleren Sitzes stecken.

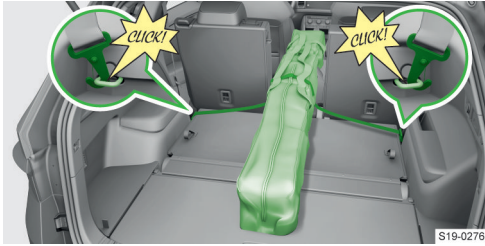

› Die Karabiner auf den beiden Seiten an den Verzurösen verrasten.

ⓘ Um an die Ösen besser zu gelangen, können die Sitzlehnen der zweiten Sitzreihe vorgeklappt werden.

› Die Bänder festziehen.

⚠ WARNUNG

Das maximale Gewicht der transportierten Skier beträgt 10 kg.

- A** Make-up-Spiegel
 - B** Zettelhalter
 - C** Parkzettelhalter
 - D** Brillenfach
Belastung max. 0,25 kg
› Zum Öffnen die Taste drücken.
 - E** USB-Anschluss
Der USB-Anschluss ist lediglich zum Aufladen verwendbar.
 - F** Ablagefach oben
Belastung max. 1,5 kg
› Zum Öffnen die linke Taste am Deckel des unteren Ablagefachs drücken.
 - G** Ablagefach
▶ Flaschenablage mit einem Inhalt von max. 1,5 l
▶ Staufach für den Abfallbehälter
▶ Staufach für die Reflexweste
 - H** Ablagefach unten mit Luftaustrittsdüse
Im Fach befindet sich ein Kartenhalter, ein Stifthalter sowie ein Staufach für Münzen.
Belastung max. 3 kg
› Zum Öffnen die rechte Taste drücken.
› Zum Öffnen der Luftaustrittsdüse den Regler in die Position ☼ drehen.
 - I** Ablagefach
Im Fach befinden sich eine 12-Volt-Steckdose und USB-Anschlüsse.
Die USB-Anschlüsse können zum Aufladen sowie zur Datenübertragung genutzt werden.
› Zum Öffnen des Fachs an der Leiste ziehen.
 - J** Zu öffnende und einstellbare Armlehne mit Ablagefach
› Zum Öffnen des Fachs die Armlehne anheben.
 - K** Ablagefach
Belastung max. 0,5 kg
Im Fach befindet sich ein Kartenhalter.
› Zum Öffnen am Griff ziehen.
- ⓘ **HINWEIS**
▶ Im Brillenfach **D** keine wärmeempfindlichen Gegenstände zurücklassen.

Übersicht der Fahrgastraumausstattung

Übersicht der praktischen Ausstattungen vorn

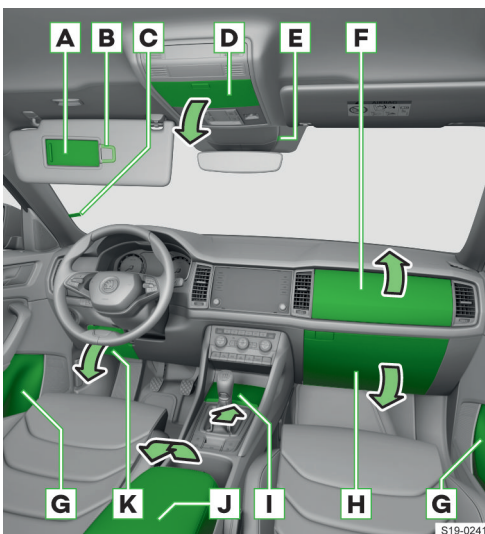

Übersicht der praktischen Ausstattungen hinten

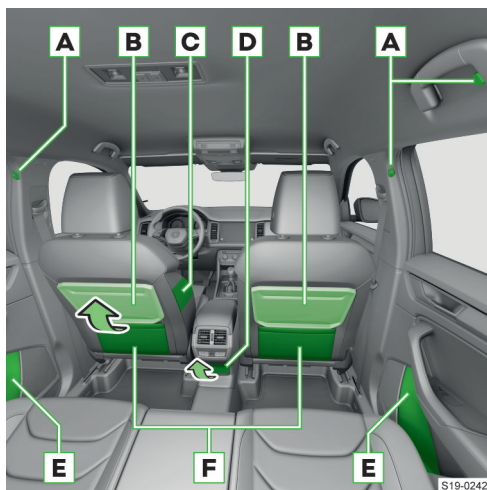

- A** Kleiderhaken
Belastung max. 2 kg
- B** Klaptisch
- C** Ablagetasche
- D** Je nach Ausstattung:
 - ▶ 12-Volt-Steckdose
 - ▶ 230-Volt-Steckdose
- E** Ablagefach
 - ▶ Flaschenablage mit einem Inhalt von max. 1,5 l
 - ▶ Staufach für die Reflexweste
- F** Ablagetasche

⚠ **WARNUNG**

- ▶ An den Haken nur leichte Bekleidung aufhängen. In den Taschen der Kleidungsstücke keine schweren und scharfkantigen Gegenstände belassen.
- ▶ Zum Aufhängen der Kleidung keine Kleiderbügel verwenden.

Ablagetaschen an den Innenseiten der Vordersitze



Parkzettelhalter



Flaschenablage im Ablagefach der Vordertür



Die Ablage ist für Flasche mit einem Inhalt von max. 1,5 l vorgesehen.

Flaschenablage im Ablagefach der Hintertür



Die Ablage ist für Flasche mit einem Inhalt von max. 1,5 l vorgesehen.

USB-Anschlüsse



Der USB-Anschluss ist lediglich zum Aufladen verwendbar.



Die USB-Anschlüsse können zum Aufladen sowie zur Datenübertragung genutzt werden.



S19-1002

Die USB-Anschlüsse sind lediglich zum Aufladen verwendbar.

Haken an der mittleren Karosseriesäule

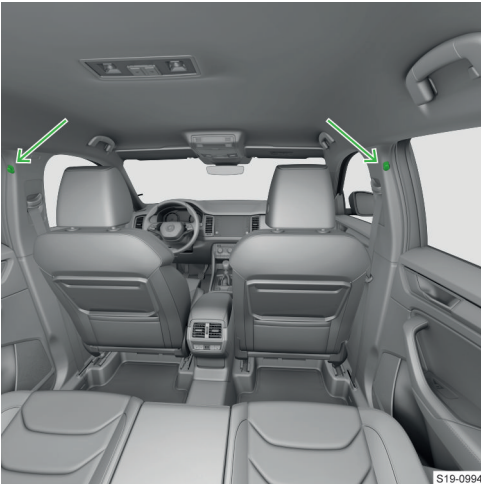

S19-0994

Die maximale Belastung der Haken beträgt 2 kg.

⚠ WARNUNG

- ▶ An den Haken nur leichte Bekleidung aufhängen. In den Taschen der Kleidungsstücke keine schweren und scharfkantigen Gegenstände belassen.
- ▶ Zum Aufhängen der Kleidung keine Kleiderbügel verwenden.

Brillenfach



S19-0999

Die maximale Belastung des Fachs beträgt 0,25 kg.

ⓘ HINWEIS

- ▶ Im Brillenfach keine wärmeempfindlichen Gegenstände zurücklassen.

Stifthalter



S19-0998

Staufach für Karte, Münzen und SD-Karte



ⓘ HINWEIS

Gefahr von Schäden an der elektrischen Anlage sowie an den Verkleidungen durch verschüttete Getränke.

Ablagefach unter dem Vordersitz

Ablagefach öffnen



Die maximale Belastung des Ablagefachs beträgt 1,5 kg.

Ablagefach für den Regenschirm

Übersicht



ⓘ HINWEIS

Gefahr einer Beschädigung der Karosserie sowie der Innenverkleidung des Fahrzeugs!

- ▶ In das Ablagefach ausschließlich den Regenschirm aus dem ŠKODA Original Zubehör einlegen.
- ▶ Den Regenschirm immer bis zum Anschlag in das Ablagefach einschieben.

Staufach für Karte im Ablagefach auf der Fahrerseite



Dritte Sitzreihe - Getränke- und Telefonhalter



⚠ VORSICHT

Verbrühungsgefahr!

- ▶ Niemals heiße Getränkebehälter in den Getränkehalter stellen.

Phonebox

Was soll beachtet werden

⚠ VORSICHT

Verbrennungsgefahr während des Ladevorgangs.

- ▶ Das Telefon kann warm werden, dieses vorsichtig aus dem Ablagefach herausnehmen.
- ▶ Keine metallischen Gegenstände im Fach unter dem Telefon zurücklassen. Wenn sich im Ablagefach ein heiß gewordener metallischer Gegenstand befindet, das Telefon herausnehmen und den Gegenstand im Ablagefach abkühlen lassen!

Funktionsweise

Funktionen der Phonebox

- ▶ Drahtloses Laden von Telefonen.
- ▶ Verstärkung des Telefonsignals (gilt nur für einige Länder).

Die Phonebox befindet sich im Ablagefach in der Mittelkonsole vorn.

In das Ablagefach ein Telefon mit einer Größe von maximal 160x80 mm einlegen.

Ladezustandsanzeige

Wenn das Telefon geladen wird, leuchtet Φ in der Statusleiste im Infotainmentbildschirm auf.

Empfehlungen für die optimale Funktion

- ✓ Das Telefon liegt mit dem Display nach oben gerichtet.
- ✓ Die Schutzhülle des Telefons ist abgenommen.
- ✓ Das Telefon befindet sich mittig auf dem Telefonsymbol auf der Auflage.

Funktionsbedingungen

Bedingungen für das drahtlose Laden

- ✓ Zündung eingeschaltet.
- ✓ Das Telefon unterstützt den Qi-Standard.
- ✓ Zwischen der Auflage und dem Telefon befindet sich kein Gegenstand.

Problemlösung

Im Infotainmentbildschirm wurde eine Meldung darüber angezeigt, dass das Mobiltelefon nicht geladen werden kann.

- ▶ Prüfen, ob sich zwischen der Auflage und dem zu ladenden Telefon kein Gegenstand befindet. Ist dies der Fall, das Telefon sowie den Gegenstand herausnehmen. Das Telefon wieder mittig auf das Telefonsymbol auf der Auflage legen.
- ▶ Prüfen, ob sich die Position des zu ladenden Telefons nicht geändert hat. Ist dies der Fall, das Telefon herausnehmen und wieder mittig auf das Telefonsymbol auf der Auflage legen.

Getränkehalter

Übersicht

Getränkehalter vorn

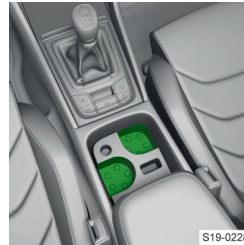

S19-0228

In den Haltern kann eine Flasche mit einer Hand geöffnet werden.

- ▶ Die Flasche in den Halter eindrücken und den Verschluss aufdrehen.

Getränkehalter hinten



S19-0229



S19-0230

⚠ VORSICHT
Verbrühungsgefahr!

- ▶ Niemals heiße Getränkebehälter in den Getränkehalter stellen.

ⓘ HINWEIS

Gefahr von Schäden an der elektrischen Anlage sowie an den Verkleidungen durch verschüttete Getränke.

Abfallbehälter

Beutel ersetzen

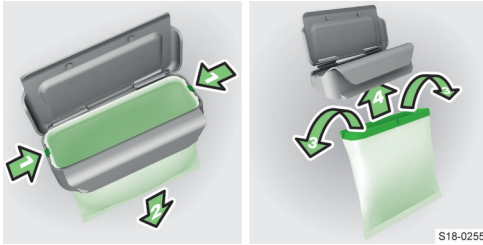

Aschenbecher und Zigarettenanzünder

Was soll beachtet werden

⚠ VORSICHT

Verbrennungs- oder Brandgefahr!

- ▶ Den Aschenbecher nicht zur Aufbewahrung von heißen oder brennenden Gegenständen verwenden.
- ▶ Den Anzünder vorsichtig handhaben.

Bedienung

Der Aschenbecher wird in den Getränkehalter eingelegt.

Aschenbecher öffnen

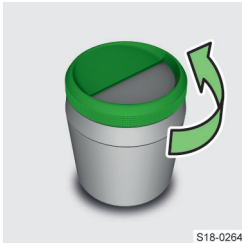

Deckel abnehmen



Zigarettenanzünder



- ▶ Den Anzünder hineindrücken.
- ▶ Warten, bis der glühende Anzünder hervorspringt.
- ▶ Den Anzünder herausnehmen und verwenden.
- ▶ Den Anzünder wieder hineinschieben.

Die Steckdose des Zigarettenanzünders dient als 12-Volt-Steckdose.

Klapptisch

Bedienung

Tisch hochklappen



- ▶ Den Tisch in die gewünschte Position hochklappen.

Tisch herunterklappen

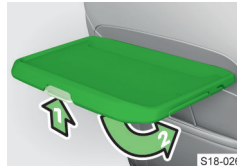

- ▶ Die Sicherungstaste drücken und den Tisch herunterklappen.

Getränkehalter herauschieben



Die maximale Belastung des Tisches beträgt 8,5 kg.

⚠ VORSICHT

Verletzungsgefahr!

- ▶ Während der Fahrt muss sich der Tisch im heruntergeklappten Zustand befinden.

Multifunktionshalter

Übersicht

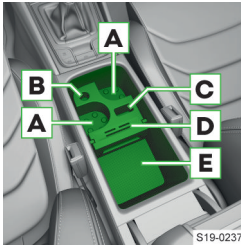

- A** Getränkehalter
- B** Staufach zur Ablage der Abdeckung der 12-Volt-Steckdose
- C** Staufach für den Fahrzeugschlüssel
- D** Staufach für Münzen und Karte
- E** Ablagefach

Der Multifunktionshalter kann herausgenommen und gedreht werden.

Decke

Herausnehmen und Einsetzen

Die Decke befindet sich in einer Tasche, die an einer der folgenden Stellen befestigt werden kann.

- ▶ An den Führungsstangen der vorderen Kopfstützen.
- ▶ In den Ablagetaschen an den Rückseiten der Vordersitze.
- ▶ Am Bedienungshebel für die Einstellung der zweiten Sitzreihe in Längsrichtung.

Tablethalter

Einstellungen

Kippen und drehen

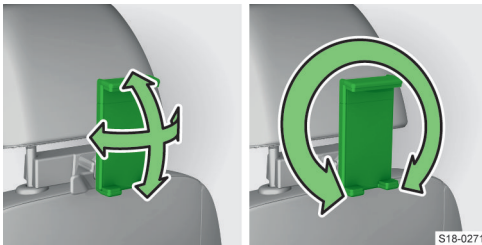

Größe anpassen

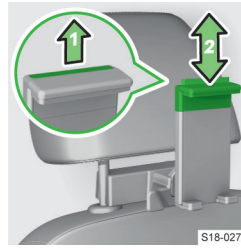

- ▶ Die Sicherungslasche herausziehen und den oberen Teil des Halters in die gewünschte Position verschieben.

Die Minimalgröße des leeren Halters einstellen, um Störgeräusche während der Fahrt zu vermeiden.

Abnehmen und Einsetzen

Hinter den Kopfstützen befestigen

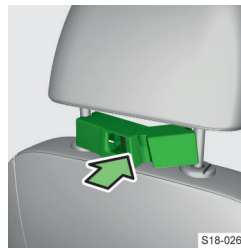

- ▶ Den geöffneten Adapter an die Führungsstangen der Kopfstütze vorn ansetzen und vorsichtig einclippen.

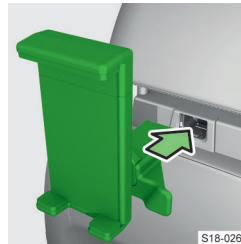

- ▶ Den Halter in den Adapter einclippen.

Abnehmen

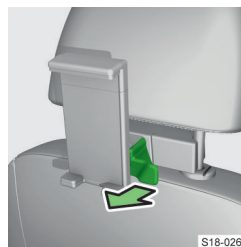

- ▶ Die Sicherungstaste drücken und den Halter abnehmen.

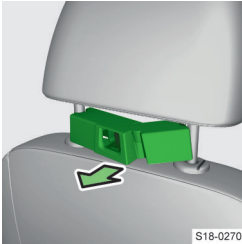

- › Auf den Adapter drücken und diesen abnehmen.

- ⓘ Die Steckdose verfügt über eine Kindersicherung. Beim Einstecken des Steckers wird die Sicherung entriegelt und die Steckdose wird eingeschaltet.

Technische Daten

Der Halter ist für die Befestigung eines Tablets mit einer Höhe von min. 12,2 cm und max. 19,5 cm vorgesehen.

Die maximale Belastung des Halters beträgt 0,75 kg.

12-Volt-Steckdose

Funktionsbedingungen

ⓘ HINWEIS

Gefahr einer Beschädigung der elektrischen Anlage des Fahrzeugs!

- ▶ Die Steckdosen nur für den Anschluss von freigegebenem elektrischem Zubehör mit einer Gesamtleistungsaufnahme von bis zu 120 Watt verwenden.

ⓘ HINWEIS

Gefahr einer Beschädigung der angeschlossenen Verbraucher!

- ▶ Die Verbraucher vor dem Ein- oder Ausschalten der Zündung sowie vor dem Motorstart ausschalten.

230-Volt-Steckdose

Funktionsweise

ⓘ HINWEIS

Gefahr einer Beschädigung der angeschlossenen Verbraucher!

- ▶ Keine Leuchte mit Leuchtstoff-Leuchtmittel an die Steckdose anschließen.
- ▶ Die Verbraucher vor dem Ein- oder Ausschalten der Zündung sowie vor dem Motorstart ausschalten.

Statusanzeige

- ▶ Leuchtet grün - die Steckdose ist eingeschaltet.
- ▶ Blinkt grün - die Steckdose ist noch für ungefähr 10 Minuten nach dem Abstellen des Motors eingeschaltet, wenn ein Verbraucher noch vor dem Abstellen des Motors angeschlossen war.

Funktionsbedingungen

- ✓ Der Motor läuft.

- ⓘ Bei Fahrzeugen mit dem START-STOPP-System funktioniert die Steckdose auch im STOPP-Betrieb.

Problemlösung

Die Kontrollleuchte blinkt rot

Die Steckdose ist z. B. aus den folgenden Gründen ausgeschaltet.

- ▶ Übermäßige Stromstärke.
- ▶ Geringer Ladezustand der Fahrzeugbatterie.
- ▶ Überhitzung der Steckdose.
- › Wenn die vorstehend angeführten Gründe nicht mehr bestehen und trotzdem kein automatisches Einschalten der Steckdose erfolgt, den angeschlossenen Verbraucher von der Steckdose trennen und nach kurzer Zeit wieder anschließen.

Ablagefach mit Luftaustrittsdüse

Ablagefach mit Luftaustrittsdüse

Im Fach befindet sich ein Kartenhalter sowie ein Stifthalter.

Die maximale Belastung des Fachs beträgt 3 kg.

- › Zum Öffnen der Luftaustrittsdüse den Regler im Fach in die Position ☼ drehen.

Dachgepäckträger und Anhängervorrichtung

Dachgepäckträger

Übersicht

Das maximale Gewicht der Ladung inkl. der Dachgepäckträger beträgt 75 kg.

Schwenkbare Anhängervorrichtung

Was soll beachtet werden

⚠️ WARNUNG
Unfallgefahr!

► Den Schalter für das Herausschwenken der Kugelstange nicht manipulieren, solange ein Anhänger oder ein anderes Zubehör an der Kugelstange angekuppelt ist. Die Kugelstange könnte entriegelt werden.

⚠️ VORSICHT
Verletzungsgefahr!

► Mit der Anhängervorrichtung vorsichtig umgehen.
► Beim Herausschwenken der Kugelstange nicht im mittleren Bereich des hinteren Stoßfängers stehen.

ⓘ HINWEIS

Gefahr einer Beschädigung der Anhängervorrichtung!
► Bei nicht verwendeter Anhängervorrichtung die Kugelstange unter den Stoßfänger einschwenken.

Kugelstange heraus- und einschwenken

Kugelstange herausschwenken



S19-0277

► Am Schalter ziehen. Die Kugelstange schwenkt heraus. Die Kontrollleuchte → innerhalb des Schalters blinkt.



S18-0297

► Die Kugelstange drücken, bis diese hörbar einrastet.

Verrastung prüfen: die Kontrollleuchte → innerhalb des Schalters leuchtet.

Kugelstange einschwenken

ⓘ HINWEIS

► An der Kugelstange darf weder ein Anhänger noch ein anderes Zubehör angekuppelt sein.
► In der Steckdose darf kein Stecker oder Adapter eingesteckt sein.



S19-0277

► Am Schalter ziehen. Die Kugelstange wird entriegelt. Die Kontrollleuchte → innerhalb des Schalters blinkt.



S18-0298

► Die Kugelstange unter den Stoßfänger einschwenken, bis diese hörbar einrastet.

Verrastung prüfen: die Kontrollleuchte → innerhalb des Schalters leuchtet.

Anhänger oder Zubehör an- und abkuppeln

Die folgenden Informationen beschreiben den Vorgang für das An- und Abkuppeln eines Anhängers. Die Informationen beziehen sich auch auf ein anderes Zubehör, z. B. auf einen Fahrradträger.

⚠️ WARNUNG
Unfallgefahr!

► Die Sicherungsöse nicht zum Abschleppen verwenden.

► Die Ladung richtig verteilen und befestigen.

ⓘ Die Anhängervorrichtung verfügt über eine 13-polige elektrische Steckdose. Wenn der Anhänger über einen 7-poligen Stecker verfügt, einen Adapter aus dem ŠKODA Original Zubehör verwenden.

Ankuppeln

► Die Kugelstange herausschwenken.

► Die Anhängerdeichsel auf den Kugelkopf stecken.

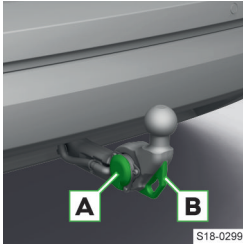

- › Den elektrischen Anhängerstecker in die Steckdose **A** einstecken.
- › Das Abreißseil des Anhängers an der Sicherungsöse **B** einhängen. Das Abreißseil muss in allen Anhängerstellungen gegenüber dem

Fahrzeug durchhängen.

Abkuppeln

Das Abkuppeln erfolgt in umgekehrter Reihenfolge.

Stromversorgung des Anhängerstromnetzes

Bei der elektrischen Verbindung zwischen Fahrzeug und Anhänger wird der Anhänger vom Fahrzeug mit Strom versorgt.

ⓘ HINWEIS

Gefahr einer Beschädigung der Fahrzeugelektronik! Die Gesamtleistungsaufnahme sämtlicher am Anhängerstromnetz angeschlossener Verbraucher darf maximal 350 Watt betragen.

Problemlösung

Anhängervorrichtung gestört

Die Kontrollleuchte → innerhalb des Schalters leuchtet nicht oder blinkt, oder die Kugelstange lässt sich nicht einrasten.

- › Die Anhängervorrichtung nicht verwenden.
- › Die Hilfe eines Fachbetriebs in Anspruch nehmen.

Kugelstange nicht eingerastet

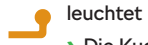

- › Die Kugelstange einrasten.

Technische Daten

Befestigungspunkte der Anhängervorrichtung

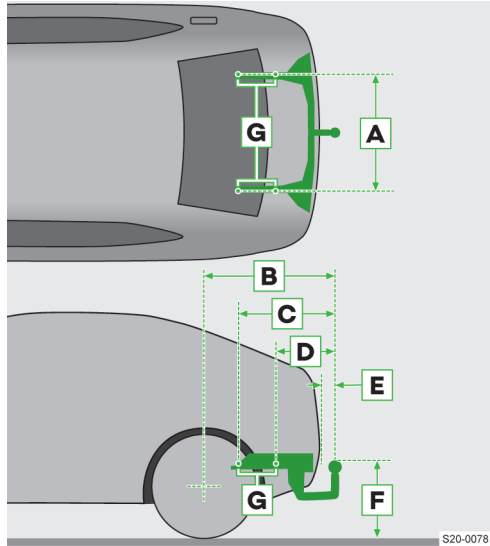

- A** Abstand der Befestigungspunkte
- B** Länge des hinteren Überhangs zur Mitte des Kugelkopfes
- C** Abstand des vorderen Befestigungspunkts zur Mitte des Kugelkopfes
- D** Abstand des hinteren Befestigungspunkts zur Mitte des Kugelkopfes
- E** Abstand des hinteren Stoßfängers zur Mitte des Kugelkopfes (gemäß der Norm ECE-55)
- F** Abstand der Mitte des Kugelkopfes zur Fahrbahn (gemäß der Norm ECE-55)
- G** Befestigungspunkte an der Karosserie

Angaben in mm	
A	1047,1
B	1084
C	591,2
D	343,9
E	min. 65
F	350-420

Maximale Stützlast bei Anhängerbetrieb

Die maximale Stützlast bei Anhängerbetrieb ist vom Motortyp sowie von der Fahrzeugausstattung abhängig.

Die für Ihr Fahrzeug gültige Angabe ist der technischen Fahrzeugdokumentation (z. B. der Fahrzeugzulassungsdokumentation, dem COC-Dokument) zu

entnehmen oder bei einem ŠKODA Partner zu erfragen.

Sonstige Angaben (z. B. auf dem Typschild der Anhängervorrichtung angeführt) geben lediglich über die Prüfwerte der Vorrichtung Auskunft.

Stützlast mit montiertem Zubehör

Bei Verwendung des Zubehörs (z. B. Fahrradträger) ist dessen Maximallänge sowie dessen zulässiges Gesamtgewicht inkl. Belastung zu beachten.

Die Maximallänge des montierten Zubehörs (vom Kugelkopf der Anhängervorrichtung gemessen) darf 70 cm nicht überschreiten.

Das zulässige Gesamtgewicht des montierten Zubehörs inkl. dessen Belastung entspricht der maximalen Stützlast bei Anhängerbetrieb, der Wert ist der Fahrzeugzulassungsdokumentation zu entnehmen.

Wenn die maximale Stützlast bei Anhängerbetrieb mehr als 75 kg beträgt, darf das zulässige Gesamtgewicht des montierten Zubehörs inkl. dessen Belastung 75 kg nicht überschreiten.

Dieser Wert gilt, wenn sich der Ladungsschwerpunkt in einem Abstand von maximal 30 cm zum Kugelkopf der Anhängervorrichtung befindet.

Wenn der Abstand der Schwerpunktlage der Belastung zum Kugelkopf der Anhängervorrichtung größer als 30 cm ist, nimmt das maximal zulässige Gesamtgewicht des Zubehörs inkl. dessen Belastung ab (z. B. in einem Abstand von 60 cm zum Kugelkopf um die Hälfte).

⚠️ WARNUNG

Unfallgefahr!

- ▶ Die maximale Stützlast nicht überschreiten.
- ▶ Die zulässige Anhängelast sowie das Gewicht eines anderen Zubehörs, z. B. des Fahrradträgers, nicht überschreiten.

ⓘ HINWEIS

Gefahr einer Beschädigung der Anhängervorrichtung und des Fahrzeugs selbst!

- ▶ Bei Verwendung des Zubehörs (z. B. Fahrradträger) die Maximallänge sowie das zulässige Gesamtgewicht des Zubehörs inkl. Belastung beachten.

Pflegen und Reinigen

Service-Ereignisse

Service-Intervalle

Die Einhaltung der Service-Intervalle ist für die Lebensdauer und die Werterhaltung des Fahrzeugs von entscheidender Bedeutung.

Auf den fälligen Service-Termin werden Sie durch das Symbol  sowie die entsprechende Meldung im Display des Kombi-Instruments hingewiesen.

Hinsichtlich des Typs des Service-Intervalls, der Option zu dessen Änderung sowie der Service-Umfänge werden Sie durch den Fachbetrieb informiert.

 Alle Serviceleistungen und das Wechseln bzw. Nachfüllen von Betriebsflüssigkeiten sind für den Kunden kostenpflichtig, auch während des Garantiezeitraums, es sei denn, die Garantiebestimmungen von ŠKODA AUTO oder sonstige verbindliche Vereinbarungen bestimmen etwas anderes.

Service-Nachweis

Ein Fachbetrieb hinterlegt die Service-Nachweise im Informationssystem mit der Bezeichnung Digitaler Serviceplan.

Den Service-Nachweis können Sie sich ausdrucken lassen.

Service-Termin anzeigen

Im Infotainment das folgende Menü wählen.

CAR >  > Menüpunkt für den Service

Oder:

MENU >  >  > Menüpunkt für den Service

Angaben zurücksetzen

Wir empfehlen, die Angaben hinsichtlich der Service-Ereignisse nicht selbstständig zurückzusetzen. Es kann zu einer falschen Einstellung der Service-Intervalle und dadurch auch zu eventuellen Störungen am Fahrzeug kommen.

Bei Fahrzeugen mit variablem Service-Intervall werden nach dem Zurücksetzen der Ölwechsel-Service-Anzeige neue Werte des Service-Intervalls angezeigt, die nach den vorherigen Betriebsbedingungen berechnet werden. Diese Werte werden dann weiterhin nach den aktuellen Betriebsbedingungen angepasst.

Servicearbeiten, Anpassungen und technische Änderungen

Die Anweisungen und Richtlinien von ŠKODA AUTO sind bei der Verwendung des Zubehörs sowie bei der Durchführung von allen Anpassungen, Reparaturen oder technischen Änderungen am Fahrzeug zu beachten.

Die Einhaltung dieser Anweisungen und Richtlinien erfolgt im Interesse der Verkehrssicherheit und des guten technischen Zustands des Fahrzeugs.

Wir empfehlen, für das Fahrzeug nur ausdrücklich freigegebenes ŠKODA Original Zubehör und ŠKODA Original Teile zu verwenden. Bei diesen sind die Zuverlässigkeit, Sicherheit und Eignung für Ihr Fahrzeug garantiert.

ŠKODA Servicepartner

Alle ŠKODA Servicepartner arbeiten nach den Anweisungen und Richtlinien von ŠKODA AUTO. Service- und Reparaturleistungen werden somit rechtzeitig und in entsprechender Qualität durchgeführt. Die Einhaltung der Richtlinien und Anweisungen erfolgt im Interesse der Verkehrssicherheit und des guten technischen Zustands des Fahrzeugs.

Deshalb empfehlen wir, alle Anpassungen, Reparaturen und technische Änderungen am Fahrzeug von ŠKODA Servicepartnern durchführen zu lassen.

ŠKODA Original Teile

Für Ihr Fahrzeug empfehlen wir die Verwendung von ŠKODA Original Teilen, denn diese Teile sind durch ŠKODA AUTO genehmigt. Diese Teile entsprechen genau den ŠKODA AUTO Vorschriften und sind mit den in der Serienproduktion verwendeten Teilen identisch.

Bei diesen Teilen steht ŠKODA AUTO für die Sicherheit, Zuverlässigkeit und lange Betriebsdauer ein.

Die ŠKODA Servicepartner haften für etwaige Mängel der ŠKODA Original Teile bei deren Verkauf 2 Jahre nach der gesetzlichen Sachmängelhaftung, so lange nicht im Kaufvertrag etwas anderes vereinbart wurde.

ŠKODA Original Zubehör

Wir empfehlen, für Ihr Fahrzeug das ŠKODA Original Zubehör zu verwenden. Bei diesem Zubehör steht ŠKODA AUTO für die Sicherheit, Zuverlässigkeit und Eignung für Ihren Fahrzeugtyp ein.

Die ŠKODA Servicepartner haften für etwaige Mängel des ŠKODA Original Zubehörs bei dessen Verkauf 2 Jahre nach Einbau bzw. Übergabe nach der gesetzlichen Sachmängelhaftung, solange nicht im Kaufvertrag oder in sonstigen Bestimmungen etwas anderes vereinbart wurde.

Spoiler

⚠️ WARNUNG
Unfallgefahr!

- ▶ Den Original-Spoiler am vorderen Stoßfänger ausschließlich in der Kombination mit dem Original-Spoiler auf der Gepäckraumklappe verwenden.
- ▶ Der Original-Spoiler am vorderen Stoßfänger kann weder eigenständig ohne den Spoiler auf der Gepäckraumklappe, noch in der Kombination mit ei-

nem ungeeigneten Spoiler auf der Gepäckraumklappe belassen werden.

- ▶ Eventuelle Reparaturen, der Austausch, das Hinzufügen oder Entfernen von Spoilern, sind mit dem ŠKODA Servicepartner zu konsultieren.

Komponentenschutz

Einige elektronische Fahrzeugkomponenten (z. B. das Kombi-Instrument) sind werkseitig mit einem Komponentenschutz ausgestattet. Der Komponentenschutz sorgt für die Funktionseinschränkung dieser Komponenten bei einem nicht legitimen Einbau in ein anderes Fahrzeug (z. B. nach einem Diebstahl) oder beim Betrieb außerhalb des Fahrzeugs.

Innenraum

Was soll beachtet werden

① HINWEIS

- ▶ Zur Reinigung und Pflege der einzelnen Materialien dafür vorgesehene Reinigungsmittel verwenden.
- ▶ Keine aggressiven Reinigungsmittel oder chemische Lösungsmittel verwenden.

Naturleder / Kunstleder / Alcantara® / Suedia / Stoff

① HINWEIS

- ▶ Verunreinigungen so bald wie möglich entfernen.
- ▶ Für Alcantara®- und Suedia-Sitzbezüge keine Lederreiniger, Bohnerwachs, Schuhcreme, Fleckenentferner u. Ä. verwenden.
- ▶ Darauf achten, dass das Naturleder beim Reinigen nicht durchfeuchtet wird und dass kein Wasser in die Nähte einsickert.
- ▶ Die Dachverkleidung nicht mit einer Bürste reinigen.

① HINWEIS

Gefahr des Ausbleichens der Bezugsstoffe.

- ▶ Auf längere Standzeiten in der prallen Sonne verzichten ggf. die Bezüge durch Abdecken schützen.

ⓘ

- ▶ Während des Gebrauchs können sich auf den Leder-, Alcantara®- und Suedia-Materialien geringfügige erkennbare Änderungen, z. B. Falten oder Verfärbungen, zeigen.
- ▶ Einige Bekleidungsstoffe, z. B. dunkler Jeansstoff, besitzen teilweise keine ausreichende Farbechtheit. Dadurch können auf den Sitzbezügen deutlich sichtbare Verfärbungen entstehen. Es handelt sich nicht um einen Mangel am Bezugsstoff.
- ▶ Scharfkantige Reißverschlüsse, Niete, Schellen und ähnliche Kleidungsstücke können die Bezugsstoffe im Fahrzeug beschädigen. Solche Beschädigungen können nicht als eine gerechtfertigte Beanstandung anerkannt werden.

Kunststoffteile

① HINWEIS

Gefahr einer Beschädigung der Schalttafel.

- ▶ Keine Duftstoffe und Lufterfrischer an der Schalttafel befestigen.

Fensterscheiben

① HINWEIS

Gefahr einer Beschädigung der Heizfäden oder der Scheibenantenne.

- ▶ Keine Aufkleber auf die Heizfäden kleben.
- ▶ Zum Reinigen der Scheiben keine scharfen Gegenstände (z. B. Topfkratzer u. Ä.) verwenden.

Bezüge der elektrisch beheizten Sitze

① HINWEIS

Gefahr einer Beschädigung des Heizungssystems.

- ▶ Die Sitze weder mit Wasser noch mit anderen Flüssigkeiten reinigen.
- ▶ Die Sitze nicht durch das Einschalten der Heizung trocknen.

Sicherheitsgurte

① HINWEIS

Gefahr einer Beschädigung der Sicherheitsgurte.

- ▶ Die Sicherheitsgurte nicht chemisch reinigen.
- ▶ Gereinigte Gurte vor dem Aufrollen trocknen lassen.

Hinweise zur Reinigung

Naturleder / Kunstleder / Alcantara® / Suedia / Stoff

- ▶ Staub und Schmutz auf der Oberfläche mit einem Staubsauger entfernen.
- ▶ Frische Verunreinigungen mit Wasser, leicht angefeuchtem Baumwolltuch oder Wolltuch ggf. milder Seifenlösung entfernen und mit trockenem Tuch abwischen.
- ▶ Hartnäckige Flecken mit einem dafür vorgesehenen Reinigungsmittel entfernen.
- ▶ Für die regelmäßige Pflege des Naturleders dafür vorgesehene Mittel verwenden. Nach jeder Reinigung eine Pflegecreme mit Lichtschutz und Imprägniereffekt verwenden.
- ▶ Bei der Pflege der Alcantara®, Suedia- und Stoff-Oberflächen hartnäckige Haare mit einem Reinigungshandschuh entfernen. Knollen auf Stoffen mit einer Bürste entfernen.

Kunststoffteile

- ▶ Verunreinigungen mit Wasser, leicht angefeuchtem Tuch oder Schwamm ggf. mit einem dafür vorgesehenen Reinigungsmittel entfernen.

Fensterscheiben

- ▶ Verunreinigungen mit klarem Wasser entfernen und mit einem dafür vorgesehenen Wischtuch trocknen.

Infotainmentbildschirm

- ▶ Verunreinigungen auf dem Bildschirm mit dafür vorgesehenen Reinigungsmitteln entfernen.

① HINWEIS

Gefahr einer Bildschirmbeschädigung!

- ▶ Bei der Entfernung von Schmutz nicht auf den Bildschirm drücken.

Bezüge der elektrisch beheizten Sitze

- ▶ Verunreinigungen mit einem dafür vorgesehenen Reinigungsmittel entfernen.

Sicherheitsgurte

- ▶ Verunreinigungen mit weichem Tuch und milder Seifenlösung entfernen.

Außenseite

Was soll beachtet werden

⚠ WARNUNG

Unfallgefahr!

Nach der Fahrzeugwäsche kann die Funktion der Bremsanlage durch Feuchtigkeit und im Winter durch Eis beeinträchtigt werden.

- ▶ Die Bremsen durch mehrmaliges Abbremsen trocknen und reinigen.

① HINWEIS

- ▶ Vogelkot, Insektenrückstände, Streu- und Meersalzreste, übergelaufenen Kraftstoff, AdBlue® u. Ä. so bald wie möglich entfernen.
- ▶ Für die Entfernung von Schmutz keine rauen Schwämme, Topfkratzer oder Ähnliches verwenden.
- ▶ Zur Reinigung und Pflege der einzelnen Materialien dafür vorgesehene Reinigungsmittel verwenden.
- ▶ Keine aggressiven Reinigungsmittel oder chemische Lösungsmittel verwenden.
- ▶ Das Fahrzeug nicht in staubiger Umgebung polieren.

① HINWEIS

AdBlue® greift einige Materialien, z. B. Lack und Kunststoffe, an.

- ▶ Die betroffene Stelle mit feuchtem Tuch und kaltem Wasser reinigen.
- ▶ Eingetrocknete Lösung mit warmem Wasser und Schwamm entfernen.

① **HINWEIS**

- ▶ Lackschäden so bald wie möglich ausbessern lassen.
- ▶ Matt lackierte Teile weder mit Poliermitteln noch Hartwachsen behandeln.
- ▶ Folien nicht polieren.
- ▶ Wir empfehlen, Türdichtungen und Fensterführungen mit den dafür vorgesehenen Mitteln aus dem ŠKODA Original Zubehör zu behandeln. Bei diesen ist sichergestellt, dass die Schutzlackschicht der Dichtungen und Fensterführungen nicht angegriffen wird.
- ▶ Zur Reinigung der Rückfahrkamera keine scheuernden Reinigungsmittel verwenden.

Vor der Durchfahrt einer Waschanlage

- › Die üblichen Vorgaben der Waschanlage beachten, z. B. alle Fenster schließen, die Außenspiegel anklappen, u. Ä.
- › Den Scheibenwischerhebel in die Position **OFF** einstellen.
- › Wenn sich an Ihrem Fahrzeug besondere Anbauteile befinden, die Vorgaben des Waschanlagenbetreibers beachten.

① **HINWEIS**

- ▶ Die Auto Hold Funktion deaktivieren, wenn ein Rollen des Fahrzeugs bei der Durchfahrt einer Waschanlage erforderlich ist.

① **HINWEIS**

- Bei Fahrzeugen mit elektrischer Gepäckraumklappe kann sich diese infolge der Druckeinwirkung der Waschbürsten selbsttätig öffnen.
- ▶ Das Fahrzeug, z. B. mit der Zentralverriegelungstaste, verriegeln.

Nach dem Waschen mit einer Wachskonservierung

- › Die Scheibenwischerblätter mit trockenem Wischtuch abwischen.

Waschen mit einem Hochdruckreiniger

① **HINWEIS**

- ▶ Die Bedienungshinweise für den Hochdruckreiniger befolgen. Dies gilt insbesondere für Hinweise bezüglich des Drucks und des Spritzabstands zur Fahrzeugoberfläche.
- ▶ Den Wasserstrahl nicht direkt auf die folgenden Fahrzeugteile richten.
 - ▶ Folien.
 - ▶ Schlösser.
 - ▶ Spalten am Fahrzeug.
 - ▶ Anhängersteckdose.
 - ▶ Schwenkbare Kugelstange.
 - ▶ Sensoren.
 - ▶ Kameraobjektive.
 - ▶ Kunststoffteile, verchromte und eloxierte Teile.

Schnee und Eis entfernen

① **HINWEIS**

- ▶ Schnee und Eis mit einem Kunststoffkratzer oder einem geeigneten Enteisungsmittel entfernen.
- ▶ Kameras mit einem Handfeger reinigen.
- ▶ Den Kratzer nur in eine Richtung bewegen.
- ▶ Weder Kratzer noch sonstige scharfe Gegenstände für Folien verwenden.
- ▶ Schnee und Eis nicht mit heißem oder warmem Wasser entfernen.
- ▶ Schnee und Eis nicht von Oberflächen mit grobem Schmutz entfernen.

Hinweise zur Reinigung

Handwäsche

- › Das Fahrzeug von oben nach unten, mit weichem Schwamm oder Waschhandschuh und reichlich Wasser ggf. mit zusätzlichen geeigneten Reinigungsmitteln waschen.
- › Für Folien und Scheinwerfer eine milde Seifenlösung verwenden, die zwei Esslöffel weiße Neutrauseife auf 1 Liter lauwarmes Wasser enthält.
- › Für die Scheibenwischerblätter einen Scheibenreiniger verwenden.
- › Kameras mit klarem Wasser abwaschen und mit einem geeigneten sauberen Wischtuch trocknen.

① **HINWEIS**

- ▶ Den Schwamm oder Waschhandschuh regelmäßig auswaschen.
- ▶ Für Räder, Schweller und den unteren Fahrzeugbereich einen anderen Schwamm als für die übrigen Fahrzeugteile verwenden.
- ▶ Das Fahrzeug nicht in der prallen Sonne waschen.
- ▶ Die Scheinwerfer nicht trocken reinigen und keine scharfen Gegenstände verwenden.
- ▶ Beim Waschen keinen Druck auf die Karosserie ausüben.
- ▶ Die Temperatur des Waschwassers darf max. 60 °C betragen.

Nach der Handwäsche

- › Das Fahrzeug abspülen und mit einem geeigneten sauberen Tuch abwischen.

Fahrzeuglack

- › Den Lack mindestens zweimal im Jahr mit Hartwachs konservieren.
- › Für Mattlacke ein Poliermittel verwenden.

Folien

Die Folien altern und werden spröde, das ist völlig normal, es handelt sich um keinen Mangel.

Die folgenden Faktoren wirken sich auf die Lebensdauer oder die Farbtheit der Folien negativ aus.

- ▶ Sonneneinstrahlung.

- ▶ Feuchtigkeit.
- ▶ Luftverschmutzung.
- ▶ Steinschlag, z. B. durch den Abprall von der Ladung beim Transport auf dem Dachgepäckträger.

Hohlraumkonservierung

Korrosionsgefährdete Hohlräume des Fahrzeugs sind werkseitig durch Konservierungswachs dauerhaft geschützt.

- › Ausgelaufenes Wachs mit einem Kunststoffschaber entfernen, Flecken mit Reinigungsbenzin reinigen.

Unterbodenschutz

Der Unterboden ist werkseitig gegen chemische und mechanische Einflüsse dauerhaft geschützt.

- › Die Schutzschicht vor Beginn und am Ende der kalten Jahreszeit von einem Fachbetrieb prüfen lassen.

Räder

- › Die Räder nach dem Waschen mit einem geeigneten Mittel konservieren.

ⓘ HINWEIS

Eine starke Verschmutzung der Räder kann sich als Unwucht der Räder auswirken.

Wagenheber

- › Bewegliche Teile ggf. mit einem geeigneten Schmierfett behandeln.

Anhängevorrichtung

- › Den Kugelkopf der Anhängervorrichtung ggf. mit einem geeigneten Schmierfett behandeln.

Eiskratzer an der Tankklappe

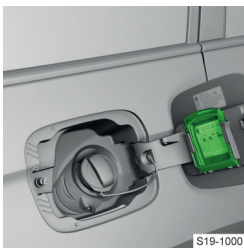

S19-1000

Technische Daten und Vorschriften

Vorschriften zu den technischen Daten

Die Abgasnorm, die Angaben über den Kraftstoffverbrauch und weitere Angaben über Ihr Fahrzeug sind in der technischen Fahrzeugdokumentation sowie in der Konformitätserklärung (im sog. COC-Dokument) aufgeführt.

Die aufgeführten Angaben wurden gemäß Regeln und unter Bedingungen festgestellt, die durch Rechtsvorschriften oder technische Vorschriften festgelegt sind.

Diese und weitere Angaben über Ihr Fahrzeug sowie die Konformitätserklärung können bei einem ŠKODA Partner eingeholt werden.

Die Angaben in der technischen Fahrzeugdokumentation und in der Konformitätserklärung haben Vorrang vor den Angaben dieser Betriebsanleitung. Diese Angaben und Werte gelten für Ihr Fahrzeug im Zustand und in der Konfiguration zum Zeitpunkt der Auslieferung vom Hersteller. Das Nachrüsten eines Zubehörs kann diese Angaben und Werte negativ beeinflussen, insbesondere die Werte bezüglich des Kraftstoffverbrauchs und des Kohlendioxids (CO₂), die in der Fahrzeugdokumentation und in der Konformitätserklärung spezifiziert sind.

Die aufgeführten Fahrleistungswerte wurden ohne fahrleistungsmindernde Ausstattungen, z. B. Klimaanlage, ermittelt.

Fahrzeugkenndaten

Fahrzeug-Identifizierungsnummer (VIN)

Die Fahrzeug-Identifizierungsnummer befindet sich an den folgenden Stellen.

- ▶ Rechts im Motorraum auf dem Federbeindom.
- ▶ Auf einem Schild unter der Frontscheibe in der unteren linken Ecke.
- ▶ Auf dem Typschild unten an der mittleren Karosserie säule des Fahrzeugs.

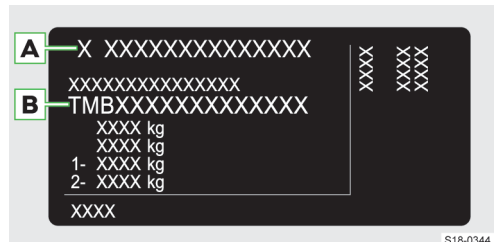

S18-0344

Typschild.

- A** Fahrzeughersteller
- B** Fahrzeug-Identifizierungsnummer (VIN)

VIN-Anzeige

Die Anzeige der VIN erfolgt im Infotainment im folgenden Menüpunkt.

CAR > > Menüpunkt für den Service

Oder:

MENU > > > Menüpunkt für den Service

Motornummer

Die Motornummer ist auf dem Motorblock eingeprägt.

Maximal zulässige Gewichte

Die maximal zulässigen Gewichte sind auf dem Typschild aufgeführt.

Das Typschild befindet sich unten an der mittleren Karoseriesäule des Fahrzeugs.



- A** Maximal zulässiges Gesamtgewicht
- B** Maximal zulässiges Gespanngewicht (Zugfahrzeug und Anhänger)
- C** Maximal zulässige Achslast vorn
- D** Maximal zulässige Achslast hinten

Maximal zulässiges Gespanngewicht

Der angegebene Wert gilt für Höhen bis 1000 m über dem Meeresspiegel.

Mit zunehmender Höhe sinkt die Motorleistung und damit nimmt auch die Steigfähigkeit ab.

Deshalb muss für alle weiteren, auch angefangenen, 1000 m Höhe das maximal zulässige Gespanngewicht jeweils um 10 % verringert werden.

Das Gespanngewicht setzt sich aus den tatsächlichen Gewichten des beladenen Zugfahrzeugs und des beladenen Anhängers zusammen.

Zuladung

Aus dem Unterschied zwischen dem maximal zulässigen Gesamtgewicht und dem Betriebsgewicht lässt sich die ungefähre maximale Zuladung berechnen.

Die Zuladung setzt sich aus folgenden Gewichten zusammen.

- ▶ Das Gewicht der Mitfahrer.
- ▶ Das Gewicht aller Gepäckstücke und anderer Lasten.
- ▶ Das Gewicht der Dachlast einschließlich des Dachgepäckträgergewichts.
- ▶ Das Gewicht der Ausstattungen, die vom Betriebsgewicht ausgeschlossen sind.
- ▶ Die Anhängestützlast bei Anhängerbetrieb » Seite 242.

⚠ WARNUNG

Unfallgefahr sowie Gefahr einer Fahrzeugbeschädigung!

- ▶ Die angegebenen Werte für die maximal zulässigen Gewichte nicht überschreiten.

Betriebsgewicht

Angabe über das Betriebsgewicht

Die Angabe entspricht dem möglichst geringen Betriebsgewicht ohne weitere gewichtserhöhende Ausstattungen. Diese beinhaltet auch 75 kg als Fahrgewicht, das Gewicht der Betriebsflüssigkeiten sowie des Bordwerkzeugs und einen zu mind. 90 % gefüllten Kraftstoffbehälter.

Betriebsgewicht

Motortyp	Getriebe	Betriebsgewicht (kg)	
		Fünfsitzer-Variante	Siebensitzer-Variante
1,4 I/92 kW TSI	Schaltgetriebe	1516	1559
	Schaltgetriebe 4x4	1626	1669
1,4 I/110 kW TSI	DSG ^{a)}	1572	1615
	DSG ^{a)} 4x4	1641	1684
1,5 I/110 kW TSI	Schaltgetriebe	1544	1587
	DSG ^{a)}	1581	1624
2,0 I/132 kW TSI	DSG ^{a)} 4x4	1702 ^{b)} /1706	1749
2,0 I/140 kW TSI	DSG ^{a)} 4x4	1703	1746

Motortyp	Getriebe	Betriebsgewicht (kg)	
		Fünfsitzer-Variante	Siebensitzer-Variante
2,0 l/110 kW TDI CR	Schaltgetriebe 4x4	1725	1768
	DSG ^{a)}	1679	1722
	DSG ^{a)} 4x4	1730 ^{c)} /1755	1773 ^{c)} /1798
2,0 l/130 kW TDI CR	DSG ^{a)} 4x4	1718	1761
2,0 l/147 kW TDI CR	DSG ^{a)} 4x4	1746	1789
2,0 l/176 kW TDI CR	DSG ^{a)} 4x4	1895	1928

^{a)} Automatisches Doppelkupplungsgetriebe.
^{b)} Gilt für Fahrzeuge mit der Abgasnorm EU4.
^{c)} Gilt für Fahrzeuge mit der Abgasnorm EU5.

i Das genaue Fahrzeuggewicht in einem Fachbetrieb erfragen.

Fahrzeugabmessungen

Abmessungen

Angabe	Wert (in mm)	
	Fünfsitzer-Variante	Siebensitzer-Variante
Fahrzeughöhe	1660/1665 ^{a) b)}	1659/1664 ^{a)} /1665 ^{b)}
Fahrzeugbreite mit angeklappten Spiegeln	1882	
Fahrzeugbreite mit abgeklappten Spiegeln	2087	
Bodenfreiheit des Fahrzeugs	193/197 ^{a)} /199 ^{b)}	192/197 ^{a)} /198 ^{b)}
Fahrzeuglänge	4697/4705 ^{b)}	

^{a)} Gilt für Fahrzeuge mit dem 2,0 l/176 kW TDI Motor.
^{b)} Gilt für die Fahrzeuge Kodiaq Scout.

Motorspezifikationen

Übersicht

- ▶ 1,4 l/92 kW TSI » Seite 250.
- ▶ 1,4 l/110 kW TSI » Seite 250.
- ▶ 1,5 l/110 kW TSI » Seite 250.
- ▶ 2,0 l/132 kW TSI » Seite 251.
- ▶ 2,0 l/140 kW TSI » Seite 251.
- ▶ 2,0 l/110 kW TDI CR » Seite 251.
- ▶ 2,0 l/130 kW TDI CR » Seite 252.
- ▶ 2,0 l/147 kW TDI CR » Seite 252.
- ▶ 2,0 l/176 kW TDI CR » Seite 252.

1,4 I/92 kW TSI Motor

Leistung (kW bei 1/min)	92/5000-6000	
Größtes Drehmoment (Nm bei 1/min)	200/1400-4000	
Anzahl der Zylinder / Hubraum (cm ³)	4/1395	
Getriebe	Schaltgetriebe	
Fahrzeugvariante	Fünfsitzer	Siebensitzer
Höchstgeschwindigkeit (km/h)	186	186
Bei eingelegetem angeführtem Gang	5	5
Beschleunigung 0-100 km/h (s)	10,6	10,9

1,4 I/110 kW TSI Motor

Leistung (kW bei 1/min)	110/5000-6000					
Größtes Drehmoment (Nm bei 1/min)	250/1500-3500					
Anzahl der Zylinder / Hubraum (cm ³)	4/1395					
Fahrzeugvariante	Fünfsitzer			Siebensitzer		
Getriebe	Schaltgetriebe 4x4	DSG ^{a)}	DSG ^{a)} 4x4	Schaltgetriebe 4x4	DSG ^{a)}	DSG ^{a)} 4x4
Höchstgeschwindigkeit (km/h)	195	196	191	195	195	191
Bei eingelegetem angeführtem Gang	5	5	5	5	5	5
Beschleunigung 0-100 km/h (s)	9,8	9,7	10,0	9,9	9,9	10,2

^{a)} Automatisches Doppelkupplungsgetriebe.

1,5 I/110 kW TSI Motor

Leistung (kW bei 1/min)	110/5000-6000			
Größtes Drehmoment (Nm bei 1/min)	250/1500-3500			
Anzahl der Zylinder / Hubraum (cm ³)	4/1498			
Fahrzeugvariante	Fünfsitzer		Siebensitzer	
Getriebe	Schaltgetriebe	DSG ^{a)}	Schaltgetriebe	DSG ^{a)}
Höchstgeschwindigkeit (km/h)	200	198	200	198
Bei eingelegetem angeführtem Gang	5	6	5	6
Beschleunigung 0-100 km/h (s)	9,8	9,8	9,9	9,9

^{a)} Automatisches Doppelkupplungsgetriebe.

2,0 I/132 kW TSI Motor

Leistung (kW bei 1/min)	132/3900-6000	
Größtes Drehmoment (Nm bei 1/min)	320/1400-3940	
Anzahl der Zylinder / Hubraum (cm ³)	4/1984	
Fahrzeugvariante	Fünfsitzer	Siebensitzer
Getriebe	DSG ^{a)} 4x4	DSG ^{a)} 4x4
Höchstgeschwindigkeit (km/h)	205	204
Bei eingelegtem angeführtem Gang	6	6
Beschleunigung 0-100 km/h (s)	8,2	8,4

^{a)} Automatisches Doppelkupplungsgetriebe.

2,0 I/140 kW TSI Motor

Leistung (kW bei 1/min)	140/4200-6000	
Größtes Drehmoment (Nm bei 1/min)	320/1500-4100	
Anzahl der Zylinder / Hubraum (cm ³)	4/1984	
Fahrzeugvariante	Fünfsitzer	Siebensitzer
Getriebe	DSG ^{a)} 4x4	DSG ^{a)} 4x4
Höchstgeschwindigkeit (km/h)	212	212
Bei eingelegtem angeführtem Gang	5	5
Beschleunigung 0-100 km/h (s)	7,5	7,6

^{a)} Automatisches Doppelkupplungsgetriebe.

2,0 I/110 kW TDI CR Motor

Anzahl der Zylinder / Hubraum (cm ³)	4/1968							
Fahrzeugvariante	Fünfsitzer				Siebensitzer			
Getriebe	Schaltgetriebe 4x4	DSG ^{a)}	DSG ^{a)}	DSG ^{a)}	Schaltgetriebe 4x4	DSG ^{a)}	DSG ^{a)}	DSG ^{a)}
		4x4	4x4	4x4		4x4	4x4	4x4
		(EU6)	(EU6)	(EU5)		(EU6)	(EU6)	(EU5)
Leistung (kW bei 1/min)	110/3500-4000	110/3500-4000	110/3000-4200	110/3500-4000	110/3500-4000	110/3500-4000	110/3000-4200	110/3500-4000
Größtes Drehmoment (Nm bei 1/min)	340/1750-3000	340/1750-3000	360/1600-2750	340/1750-3000	340/1750-3000	340/1750-3000	360/1600-2750	340/1750-3000
Höchstgeschwindigkeit (km/h)	196	198	197	192	196	198	196	191
Bei eingelegtem angeführtem Gang	6	6	6	6	6	6	6	6
Beschleunigung 0-100 km/h (s)	9,8	9,8	9,4	10,2	10,1	10,0	9,6	10,4

^{a)} Automatisches Doppelkupplungsgetriebe.

2,0 l/130 kW TDI CR Motor

Leistung (kW bei 1/min)	130/3500-4000	
Größtes Drehmoment (Nm bei 1/min)	380/1750-3000	
Anzahl der Zylinder / Hubraum (cm ³)	4/1968	
Fahrzeugvariante	Fünfsitzer	Siebensitzer
Getriebe	DSG ^{a)} 4x4	DSG ^{a)} 4x4
Höchstgeschwindigkeit (km/h)	202	202
Bei eingelegtem angeführtem Gang	7	7
Beschleunigung 0-100 km/h (s)	8,7	8,9
^{a)} Automatisches Doppelkupplungsgetriebe.		

2,0 l/147 kW TDI CR Motor

Leistung (kW bei 1/min)	147/3600-4100	
Größtes Drehmoment (Nm bei 1/min)	400/1750-3500	
Anzahl der Zylinder / Hubraum (cm ³)	4/1968	
Fahrzeugvariante	Fünfsitzer	Siebensitzer
Getriebe	DSG ^{a)} 4x4	DSG ^{a)} 4x4
Höchstgeschwindigkeit (km/h)	212	211
Bei eingelegtem angeführtem Gang	6	6
Beschleunigung 0-100 km/h (s)	7,6	7,8
^{a)} Automatisches Doppelkupplungsgetriebe.		

2,0 l/176 kW TDI CR Motor

Leistung (kW bei 1/min)	176/4000	
Größtes Drehmoment (Nm bei 1/min)	500/1750-2500	
Anzahl der Zylinder / Hubraum (cm ³)	4/1968	
Fahrzeugvariante	Fünfsitzer	Siebensitzer
Getriebe	DSG ^{a)} 4x4	DSG ^{a)} 4x4
Höchstgeschwindigkeit (km/h)	225	224
Bei eingelegtem angeführtem Gang	7	7
Beschleunigung 0-100 km/h (s)	6,9	7,0
^{a)} Automatisches Doppelkupplungsgetriebe.		

Unfall-Daten-Rekorder (Event Data Recorder)

Das Fahrzeug ist mit einem Unfall-Daten-Rekorder, nachstehend nur „EDR“ ausgerüstet. Der Zweck des EDR besteht in der Datenaufzeichnung während des Verkehrsunfalls oder einer anderen außerordentlichen Verkehrssituation, nachstehend nur „Unfall“.

Die Datenaufzeichnung erfolgt lediglich bei einem Unfall, bei dem es zur Auslösung der Rückhaltesysteme kommt.

Der EDR zeichnet in einer kurzen Zeit das Unfallgeschehen auf (ungefähr 10 s), beispielsweise die folgenden Angaben:

- Die Funktion bestimmter Systeme im Fahrzeug.

- ▶ Den Sicherheitsgurtstatus des Fahrers und Beifahrers.
- ▶ Die Betätigung des Brems- und Gaspedals.
- ▶ Die Geschwindigkeit des Fahrzeugs zum Unfallzeitpunkt.

Die aufgezeichneten Daten unterstützen bei der Analyse, wie sich die Fahrzeugsysteme kurz vor, während und kurz nach dem Unfallgeschehen verhielten. Dadurch können diese eine bessere Aufklärung der Umstände sicherstellen, unter denen sich der Unfall ereignete.

Es werden auch die Daten der Assistenzsysteme im Fahrzeug aufgezeichnet. Ob z. B. die betroffenen Systeme zum zugehörigen Zeitpunkt ein- oder ausgeschaltet waren, ob diese nur teilweise zur Verfügung standen oder inaktiv waren. Es besteht auch die Möglichkeit der Nachverfolgung, ob diese Fahrzeugfunktionen während des Unfallgeschehens das Fahrzeug steuerten, beschleunigten oder abbremsten. Ausstattungsabhängig handelt es sich z. B. um die folgenden Funktionen.

- ▶ Automatische Distanzregelung (ACC).
- ▶ Spurhalteassistent (Lane Assist).
- ▶ Parklenkassistent.
- ▶ Notbremsfunktion (Front Assist).

Unter normalen Fahrbedingungen kommt es zu keiner Datensatzaufzeichnung. Es erfolgt keine Audio- oder Videoaufzeichnung aus dem Fahrzeuginnenraum oder der Fahrzeugumgebung. Persönliche Daten, z. B. Name, Geschlecht, Alter oder Ort, an dem sich der Unfall ereignete, werden im EDR nicht aufgezeichnet. Dritte Subjekte, z. B. Strafverfolgungsbehörden können jedoch mittels bestimmter Ressourcen EDR-Inhalte mit anderen Datenquellen verbinden und bei der Untersuchung der Unfallursachen auf diese Weise die Identifikation einiger Unfallbeteiligter herleiten.

Zur Auslesung der EDR-Daten wird eine Sonderausrüstung und die eingeschaltete Zündung benötigt.

Die Gesellschaft ŠKODA AUTO wird ohne die Zustimmung des Fahrzeughalters oder einer anderen für die Nutzung des Fahrzeugs autorisierten Person keine Daten zum Unfallgeschehen aus dem EDR auslesen oder verarbeiten. Ausnahmen sind in den vertraglichen Vereinbarungen festgelegt oder diese unterliegen allgemein verbindlichen Vorschriften.

Die Gesellschaft ŠKODA AUTO ist aufgrund der gesetzlichen Vorgaben verpflichtet, die Qualität und Sicherheit der eigenen Produkte zu überwachen, deshalb ist man nur berechtigt, Daten aus dem EDR zur Überwachung des Produkts am Markt, zur weiteren Forschung und Entwicklung und Qualitätsverbesserung der Sicherheitssysteme des Fahrzeugs zu verwenden. Zum Zweck der Forschung und Entwicklung stellt die Gesellschaft ŠKODA AUTO Daten auch

Dritten zur Verfügung. Dieses erfolgt ausschließlich in anonymisierter Form, d. h. ohne eine beliebige Verbindung zum konkreten Fahrzeug, zum Fahrzeughalter oder zum weiteren berechtigten Nutzer.

Personenbezogene Daten

Personenbezogene Kundendaten werden seitens ŠKODA AUTO im Einklang mit den Vorgaben der allgemein verbindlichen gesetzlichen Bestimmungen gesammelt, verarbeitet und genutzt.

Die aktuelle Erklärung zum Schutz personenbezogener Daten ist der folgenden Internetseite zu entnehmen.

- ▶ <https://www.skoda-auto.com/other/personal-data>



Informationen zu den Funkanlagen im Fahrzeug

Ihr Fahrzeug verfügt über verschiedene Funkanlagen.

Die Hersteller dieser Funkanlagen erklären, dass diese Anlagen den Vorgaben der **Richtlinie 2014/53/EU** sowie der **Technischen Vorschrift über Funkanlagen, die durch den Beschluss des Ministerkabinetts der Ukraine vom 25. Mai 2017 Nr. 355 genehmigt wurde**, entsprechen.

Die Anzeige der Informationen auf den Webseiten von ŠKODA zur **Richtlinie 2014/53/EU**, zur Angleichung rechtlicher Vorschriften der Mitgliedsstaaten in Bezug auf die Vermarktung von Funkanlagen, zur **Technischen Vorschrift über Funkanlagen, die durch den Beschluss des Ministerkabinetts der Ukraine vom 25. Mai 2017 Nr. 355 genehmigt wurde** sowie zur **Konformitätserklärung**, erfolgt mittels des folgenden Verweises oder durch das Einlesen des QR-Codes.

- ▶ <https://www.skoda-auto.com/services/red-doc>



Dann wie folgt vorgehen.

1. Die gewünschte Region wählen.
2. Beim gewünschten Modell Download Declaration of conformity wählen, um die Zertifikate zu erhalten.

Beispiele für die Kennzeichnung von Funkanlagen



Armenien



Australien und Neuseeland



Weißrussland



Europa (Länder, die Funkanlagen anhand von EU-Richtlinien genehmigen)



Philippinen



Moldawien



Mongolei



Russland



Serbien



Taiwan



Ukraine



Vietnam

Rechte aus mangelhafter Erfüllung, ŠKODA Garantien

Rechte aus mangelhafter Erfüllung

Ihr ŠKODA Partner als Verkäufer haftet Ihnen gegenüber für Sachmängel an Ihrem ŠKODA Neuwagen, an ŠKODA Original Teilen und an ŠKODA Original Zubehör im Einklang mit den gesetzlichen Vorschriften und dem Kaufvertrag.

Der Käufer ist berechtigt, die Rechte aus mangelhafter Erfüllung beim zuständigen ŠKODA Partner ab dem Zeitpunkt der Fahrzeugübergabe geltend zu machen. Das Datum der Fahrzeugübergabe ist zusammen mit der Fahrzeug-Identifizierungsnummer (VIN) ordnungsgemäß im Kapitel „Dokumentation der Fahrzeugübergabe“ dieser Betriebsanleitung dokumentiert.

ŠKODA Garantie für Neuwagen

Über die aus rechtlichen Vorschriften hervorgehenden Rechte aus mangelhafter Erfüllung hinaus gewährt Ihnen die Gesellschaft ŠKODA AUTO die ŠKODA Garantie für Neuwagen (nachfolgend als „ŠKODA Garantie“ bezeichnet), nach den im weiteren Text beschriebenen Konditionen.

Im Rahmen der ŠKODA Garantie wird die Gesellschaft ŠKODA AUTO folgende Leistungen bereitstellen ¹⁾.

- ▶ Kostenlose Reparatur von Schäden aufgrund eines Mangels, die innerhalb von zwei Jahren ab Beginn der ŠKODA Garantie an Ihrem Fahrzeug auftreten.
- ▶ Kostenlose Reparatur von Schäden aufgrund eines Lackmangels, die innerhalb von drei Jahren ab Be-

¹⁾ Aufgrund der Anforderungen der allgemein verbindlichen gesetzlichen Bestimmungen oder der landesspezifischen Marktanforderungen, kann vom ŠKODA Partner oder Importeur eine Garantie über den Rahmen der angeführten ŠKODA Garantie hinaus bereitgestellt werden. Diese lokale Garantie erweitert den Erfüllungsumfang gemäß den spezifischen Garantiebedingungen des ŠKODA Partners oder Importeurs.

ginn der ŠKODA Garantie an Ihrem Fahrzeug aufzutreten.

- ▶ Kostenlose Reparatur von Durchrostungen an der Karosserie, die innerhalb von zwölf Jahren ab Garantiebeginn an Ihrem Fahrzeug auftreten. Als Durchrostungen der Karosserie sind ausschließlich Durchrostungen von Karosserieblechen von der Innenseite zur Außenseite von der ŠKODA Garantie erfasst.

Der Beginn der ŠKODA Garantie ist der Tag, an dem der Neuwagen durch einen ŠKODA Partner dem ersten Käufer, der kein ŠKODA Partner ist, zur Benutzung übergeben wird¹⁾.

Der ŠKODA Partner trägt dieses Datum in die zugehörigen Systeme des Herstellers ein. Jeder beliebige ŠKODA Partner teilt Ihnen dieses Datum auf Anfrage mit.

Die Fahrzeugreparatur im Rahmen der ŠKODA Garantie kann durch Ersatz oder Instandsetzung der mangelhaften Teile erfolgen. Über die Art der Fahrzeugreparatur entscheidet der ŠKODA Servicepartner. Die Fahrzeugreparatur erfolgt innerhalb einer entsprechend den Möglichkeiten des ŠKODA Servicepartners angemessenen Frist. Ersetzte Teile werden zum Eigentum des ŠKODA Servicepartners.

Weitergehende Ansprüche aus dieser ŠKODA Garantie bestehen nicht. Insbesondere entsteht kein Anspruch auf Ersatzlieferung, kein Rücktrittsrecht, kein Anspruch auf Kaufpreisminderungsanspruch, auf Bereitstellung eines Ersatzwagens für die Dauer der Nachbesserung und auf Schadenersatz.

Die ŠKODA Garantie kann bei jedem beliebigen ŠKODA Servicepartner geltend gemacht werden.

Es bestehen keine Ansprüche aus der ŠKODA Garantie, wenn Fahrzeugschäden im ursächlichen Zusammenhang mit einem der nachfolgenden Umstände entstanden ist.

- ▶ Die Servicearbeiten wurden nicht rechtzeitig und fachgerecht nach den Vorschriften der Gesellschaft ŠKODA AUTO durchgeführt, oder deren Durchführung wurde seitens des Kunden bei der Geltendmachung von Ansprüchen aus der ŠKODA Garantie nicht belegt.
- ▶ Die Beschädigung bezieht sich auf Teile, die einem natürlichen Verschleiß unterliegen, wie z. B. Reifen, Zündkerzen, Wischerblätter, Bremsbeläge und Bremscheiben, Kupplung, Glühlampen, Synchronringe, Batterien u. Ä.
- ▶ Einbau, Anschluss von Teilen oder Zubehör, Durchführung sonstiger Anpassung oder technischer Änderung am Fahrzeug, die von ŠKODA AUTO nicht genehmigt wurden (z. B. Tuning).

- ▶ Unerlaubte Nutzung, unsachgemäße Behandlung (z. B. Einsatz bei motorsportlichen Wettbewerben oder Überladung), unsachgemäße Pflege und Wartung oder unerlaubte Veränderungen Ihres Fahrzeugs.
- ▶ Nichtbeachtung von Vorschriften in der Bedienungsanleitung bzw. in anderen werksseitig gelieferten Anleitungen.
- ▶ Fremdeinwirkung oder äußere Einflüsse (z. B. Unfall, Hagel, Überschwemmung u. Ä.).
- ▶ Von Ihnen ein Schaden nicht unverzüglich bei einem Fachbetrieb angezeigt oder nicht fachgerecht beseitigt wurde.

Den Nachweis der fehlenden Ursächlichkeit trägt der Kunde.

Durch die vorliegende ŠKODA Garantie werden die gesetzlichen Rechte des Käufers aus mangelhafter Erfüllung gegenüber dem Verkäufer des Fahrzeugs und mögliche Ansprüche aus Produkthaftungsgesetzen nicht beschränkt.

ŠKODA Mobilitätsgarantie

Die Mobilitätsgarantie steht für ein Gefühl der Gewissheit für Reisen in Ihrem Fahrzeug.

Sollte Ihr Fahrzeug einmal unterwegs infolge eines unerwarteten Defekts liegen bleiben, können für Sie im Rahmen der Mobilitätsgarantie Leistungen für die Sicherung Ihrer weiteren Mobilität erbracht werden, zu denen folgende Leistungen gehören: Pannenhilfe am Pannort und das Abschleppen zum ŠKODA Servicepartner, technische Hilfe am Telefon bzw. Inbetriebnahme vor Ort.

Sollte die Reparatur Ihres Fahrzeugs nicht am selben Tag erfolgen, dann kann der ŠKODA Servicepartner bei Bedarf noch weitere nachträgliche Leistungen vermitteln, wie eine Ersatzbeförderung (Bus, Zug u. Ä.), die Bereitstellung eines Ersatzfahrzeugs u. Ä.

Bestimmte Ansprüche auf eine kostenlose Erbringung von Dienstleistungen der ŠKODA Mobilitätsgarantie bestehen nur dann, wenn Ihr Fahrzeug im ursächlichen Zusammenhang mit einem Defekt liegen geblieben ist, der aufgrund der Erfüllung aus der ŠKODA Garantie behoben werden soll.

Hinsichtlich der Bedingungen zur Bereitstellung der Mobilitätsgarantie für Ihr Fahrzeug informieren Sie sich bei Ihrem ŠKODA Partner. Dieser teilt Ihnen ebenfalls die detaillierten Geschäftsbedingungen der Mobilitätsgarantie in Bezug auf Ihr Fahrzeug mit. Für den Fall, dass sich auf Ihr Fahrzeug keine Mobilitätsgarantie bezieht, informiert er Sie hinsichtlich der Möglichkeiten eines nachträglichen Abschlusses.

¹⁾ Aufgrund der Anforderungen der allgemein verbindlichen landesspezifischen gesetzlichen Bestimmungen, kann anstatt des Datums der Fahrzeugübergabe das Datum der Erstzulassung angegeben werden.

Optionale ŠKODA Garantieverlängerung

Falls Sie beim Kauf Ihres Neuwagens auch eine ŠKODA Garantieverlängerung erworben haben, stellt Ihnen die Gesellschaft ŠKODA AUTO im Laufe der Garantiedauer eine kostenlose Reparatur von Fahrzeugschäden bereit, die infolge eines Mangels am Fahrzeug entstanden sind.

Die ŠKODA Garantieverlängerung bezüglich Ihres Fahrzeugs gilt für den vereinbarten Zeitraum oder bis zum Erreichen des vereinbarten Limits der Laufleistung, je nachdem, was zuerst eintritt.

Für die Beurteilung von Ansprüchen aus der ŠKODA Garantieverlängerung gelten im angemessenen Umfang die vorstehend beschriebenen Bedingungen der ŠKODA Garantie.

Die Fahrzeugreparatur im Rahmen der ŠKODA Garantieverlängerung kann ausschließlich durch Ersatz oder Instandsetzung der mangelhaften Teile erfolgen, wobei der ŠKODA Servicepartner über die Art der Fahrzeugreparatur entscheidet. Die Fahrzeugreparatur erfolgt innerhalb einer entsprechend den Möglichkeiten des ŠKODA Servicepartners angemessenen Frist.

Weitergehende Ansprüche aus der ŠKODA Garantieverlängerung bestehen ebenfalls nicht. Insbesondere entsteht kein Anspruch auf Ersatzlieferung, kein Rücktrittsrecht, kein Anspruch auf Kaufpreisminderungsanspruch, auf Bereitstellung eines Ersatzwagens für die Dauer der Nachbesserung und auf Schadenersatz.

Die beschriebene Lackgarantie und die Garantie gegen Durchrostung bleiben von der ŠKODA Garantieverlängerung unberührt.

Die ŠKODA Garantieverlängerung bezieht sich nicht auf Außen- und Innenfolien.

Die Informationen über die detaillierten Bedingungen der ŠKODA Garantieverlängerung stellt Ihnen Ihr ŠKODA Partner bereit.

[i] Die ŠKODA Mobilitätsgarantie und die ŠKODA Garantieverlängerung sind nur für einige Länder erhältlich.

Stichwortverzeichnis

A

- Abblendlicht** 52, 53
Abblendlicht automatisch einschalten 52, 53
Abfallbehälter 238
Abgaskontrollsystem 208
Ablagen 232, 233
ABS 185
Abschleppöse 182
Abschleppseil 182
ACC 189, 190
 Abstandseinstellung 190
 automatisches Anhalten und Anfahren 190
 Unterbrechung der Geschwindigkeitsregelung 191
Adaptives Fahrwerk 179
AdBlue
 Funktionsweise 209
 Kontrollleuchte 209
 Nachfüllen 209
 Norm 209
 Prüfen 209
 Sicherheit 19
 Tankfüllmenge 209
Airbag 50
 Airbags abschalten 50
 Auslösung 50
 Beifahrer-Frontairbag abschalten 51
 Sicherheit 21
 Störung 51
 Verbauorte 50
Aktivierung der Online-Dienste 164
Aktualisierung des Infotainments
 Infotainment Amundsen 112
 Infotainment Bolero 89
 Infotainment Columbus 138
 Infotainment Swing 75
Aktualisierung des Systems und des Infotainments
 siehe digitale Version der Anleitung 5
Alarmanlage 29
 Anhänger 30
Ambientebeleuchtung 59
Analoges Kombi-Instrument 67
Android Auto
 Infotainment Amundsen 130
 Infotainment Bolero 108
 Infotainment Columbus 157
 Infotainment Swing 85
 siehe digitale Version der Anleitung 5
Anhänger 180
 Alarmanlage 30
 An- und Abkuppeln 241
 sicheres Fahren 22
 zulässige Last 181
Anhängerrangierassistent
 siehe Trailer Assist 203
Anhängevorrichtung 241
 Kugelstange heraus- und einschwenken 241
 Problemlösung 242
 Stützlast 242
Anonyme Fahrzeugdaten 166
Apple CarPlay
 Infotainment Amundsen 130
 Infotainment Bolero 108
 Infotainment Columbus 157
 Infotainment Swing 85
 siehe digitale Version der Anleitung 5
Area View 200, 201
Armlehne
 hinten 41
 vorn 41
Aschenbecher 238
ASR 185
Assistent für Notsituationen 196
Assistenzsysteme
 Fahrerassistent 185
 Parklenkassistent 197
 Sicherheit 22
Aufrollbare Gepäckraumabdeckung 230
Ausparkassistent 201
Außenspiegel 42
Ausstattung im Gepäckraum 226
Auto Hold 184
Automatikbetrieb der Climatronic 62
Automatische Bremsung
 siehe Front Assist 186
Automatische Distanzregelung 189
Automatisches Getriebe 177
 mit dem Wählhebel manuell schalten 177
 mit den Schaltwippen am Lenkrad manuell schalten 178

B

- Batterie**
 siehe Fahrzeugbatterie 212
Batteriesäure 212
Bedienung mittels Berührung
 Infotainment Amundsen 112
 Infotainment Bolero 89
 Infotainment Columbus 138
 Infotainment Swing 75
Bedienungszentrum
 Infotainment Amundsen 115
 Infotainment Bolero 93
 Infotainment Columbus 142
 Infotainment Swing 76
Befestigungselemente im Gepäckraum 227
Beifahrer-Frontairbag abschalten 51
Beifahrerplatz 10
Beleuchtung
 Ambientebeleuchtung 59

außen	52	vorgeschriebener Kraftstoff	212
innen	58	Digitale Assistentin Laura	
Benutzerkonto	169	Infotainment Amundsen	114
Benutzerregistrierung	164	Infotainment Columbus	140
Benutzerverwaltung	167	Digitales Kombi-Instrument	68
Benzin	210	Display des Kombi-Instruments	67
Nachfüllen	210	Door protect	
Normen	210	siehe Türschutzleiste	31
Problemlösung	211	DriveGreen	180
Tankinhalt	211	Driver Alert	
Voraussetzungen für die Betankung	210	siehe Müdigkeitserkennungsassistent	196
vorgeschriebener Kraftstoff	211	DSR	185
vorgeschriebenes Benzin	210	Durchladesack	231
Bergabfahrassistent	197	E	
Aktivierung/Deaktivierung	197	EDS	185
Funktionsbedingungen	197	Einparkhilfe	197, 198
Funktionsweise	197	Problemlösung	198
Berganfahrassistent	185	Einstellung des Schutzes personenbezogener	
Beschlagene Scheiben	61, 63	Daten	166
Bilder		Eiskratzer	9
Infotainment Amundsen	123	Elektrische Fensterheber	32
Infotainment Bolero	101	Aktivierung	32
Infotainment Columbus	149	Bedienung	32
siehe digitale Version der Anleitung	5	Kraftbegrenzung	31
Blinker		Problemlösung	32
siehe Blinklicht	52	Elektrische Parkbremse	183
Blinklicht	52, 53	Emergency Assist	
Bodenbelag im Gepäckraum	229	siehe Assistent für Notsituationen	196
Bodenbelag befestigen	229	Entriegeln	27, 28
Bremsbeläge	183	EPC	207
Bremsen	183	Erläuterungen	6
Bremsflüssigkeit	183	ESC	185
Sicherheit	19	ESC Sport	185, 186
C		F	
Cargo-Elemente	227	Fächer	232, 233
Climatronic	61	Fahrdaten	69
Display in der Mittelkonsole hinten	62	Fahren mit Anhänger	180
COMING HOME	54	Gespannstabilisierung	186
Einstellung	54	Sicherheit	22
Funktionsbedingungen	54	Fahrerassistent	
Crew Protect Assist		siehe Travel Assist	193
siehe Proaktiver Insassenschutz	195	Fahrerplatz	10
D		Fahrmodus des Fahrzeugs	178
Dachgepäckträger	241	Eco	179
Dachlast	241	Individual	179
sicheres Fahren	22	Normal	179
Datenverbindung	171	Offroad	179
DCC	179	Snow	179
Decke	239	Sport	179
Diesel	211	Fahrzeug abschleppen	182
Fehlbetankungsschutz	211	Fahrzeug vor der Fahrt prüfen	19
Nachfüllen	211	Fahrzeug-Identifizierungsnummer (VIN)	247
Normen	211	Fahrzeugabmessungen	249
Problemlösung	212	Fahrzeuganpassungen	
Tankinhalt	212	Empfehlungen	243
Voraussetzungen für die Betankung	211	Fahrzeuggatterie	212

Abklebmen und Anklebmen	213	manuelle Bedienung	35
Entladeschutz	212	oberste Position einstellen	36
Fehler	213	Problemlösung	36
laden	212	Geschwindigkeitsbegrenzer	187
Sicherheit	19	Kontrollleuchte	188
Zustand prüfen	212	Geschwindigkeitsbegrenzung	71
Fahrzeugbreite	249	Geschwindigkeitslimit	
Fahrzeughöhe	249	Einstellung	71
Fahrzeuglänge	249	Zurücksetzen	71
Fahrzeugreinigung		Geschwindigkeitsregelanlage	189
Außenseite	246	Gespannstablisierung	186
Innenraum	245	Getränkehalter	237
Fahrzeugzustand	71	Gewicht	248
Fahrzeugzustandsbericht	174	Glühlampen	55
Fenster	32	Abblendlicht - Wechsel	55
Beheizung	65	Blinklicht hinten - Wechsel	57
Fernlicht	52	Blinklicht vorn - Wechsel	56
Fernlichtassistent	54	Fernlicht - Wechsel	56
Fernlichtassistent	54, 55	Nebelscheinwerfer - Wechsel	57
Fernzugriff auf das Fahrzeug	174	Standlicht - Wechsel	56
Feuerlöscher	227	H	
Freilauf		Haken	
siehe In Leerlaufstellung fahren	177	im Gepäckraum	227
Front Assist	186	im Innenraum	233
Frontscheinwerfer	54	Hebel	
Full LED	52	Blinklicht	52
Leuchtweitenregulierung	53	Fernlicht	52
Full LED-Frontscheinwerfer	52	Fernlichtassistent	55
Funk-Fernbedienung der Standheizung und -		Scheibenwischer und -wascher	59
lüftung		Tasten	67
Batterie wechseln	65	HHC	
Fußgängererkennung	187	siehe Berganfahrassistent	185
G		Hintere Fahrzeugbereich	9
Ganzjahresreifen	219	Hinweise zum Starten	175
Garantie	254	Höchstgeschwindigkeit	249
Garantie für Neuwagen	254	I	
Mobilitätsgarantie	255	i-Size	48
optionale Garantieverlängerung	256	In Leerlaufstellung fahren	177
Rechte aus mangelhafter Erfüllung	254	Informationen Sport	72
Gepäckraum	226	Inforuf	173
12-Volt-Steckdose	226	Infotainment Amundsen	111
Ablagefächer	226	Infotainment Bolero	88
aufrollbare Abdeckung	230	Infotainment Columbus	137
Befestigungselemente	227	Infotainment Swing	74
Befestigungsnetze	228	Infotainment-Einstellungen	
beidseitiger Bodenbelag	229	Infotainment Amundsen	111
Bodenbelag befestigen	229	Infotainment Bolero	88
Gegenstände sicher transportieren	21	Infotainment Columbus	137
Hebel zum Vorklappen der Rücksitzlehnen	226	Infotainment Swing	74
Netztrennwand	229	Infotainment-Tastatur	
Schalter der Anhängervorrichtung	226	siehe digitale Version der Anleitung	5
siehe Gepäckraumklappe	35	Infotainmentbildschirm	
variabler Ladeboden	230	Infotainment Amundsen	112
Gepäckraumklappe	35	Infotainment Bolero	89
automatische Verriegelung	35	Infotainment Columbus	138
berührungslose Bedienung	36	Infotainment Swing	75
manuell entriegeln	37		

Infotainmentübersicht

Infotainment Amundsen 111
 Infotainment Bolero 88
 Infotainment Columbus 137
 Infotainment Swing 74

Innenbeleuchtung

Ambientebeleuchtung 59
 Bedienung 58

Innenspiegel

..... 42

ISOFIX

Halteösen 49
 Verwendung von Kindersitzen 47

K

Kick-down 177

Kindersicherung

..... 30

Kindersitz

..... 45
 auf dem Beifahrersitz 46
 Befestigung 49
 Befestigung mit einem Gurt 49
 empfohlene Kindersitze 47
 Gruppeneinteilung 47
 i-Size 48
 ISOFIX 47, 49
 Kinder richtig sichern 21
 Sicherheitshinweise 45
 Stichwort Kindersitz 45
 TOP TETHER 49

Klapptisch

..... 238

Klimaanlage

siehe Climatronic 61
 siehe Manuelle Klimaanlage 61

Kombi-Instrument

analog 67
 digital 68
 Display des Kombi-Instruments 67

Komfortblinker

..... 53

Kontrollleuchten

Übersicht 12, 14
 Vorwort 12

Kopfstützen

..... 41

Kraftstoff

Benzin 210
 Diesel 211

Kraftstoffbehälter

Klappe öffnen 208

Kraftstofffilter

..... 208

Kühlanlage

..... 61, 62

Kühlerjalousien

..... 208

Kühlmittel

..... 206
 Kontrollleuchte 207
 Nachfüllen 206
 Problemlösung 207
 Prüfen 206
 Sicherheit 19
 Spezifikation 207
 Temperaturanzeige 206

Kybernetische Sicherheit

Infotainment Amundsen 124

Infotainment Bolero 102

Infotainment Columbus 150

L

Lane Assist 192

Laptimer

..... 72

Kombi-Instrument 72

Launch-control

..... 177

LEAVING HOME

..... 54

Einstellung 54
 Funktionsbedingungen 54

Lenkrad

..... 41

Heizung 66

mit den Schaltwippen am Lenkrad manuell schalten

..... 178

richtige Haltung 20

Tasten/Einstellrad 67, 68

Tasten/Einstellräder 11

Lenkradheizung

..... 66

Lenksäulenverriegelung

..... 42

Leuchtweite

..... 53

Licht

..... 52

Abblendlicht 53

automatisches Einschalten und Ausschalten

..... 52,

..... 53

Bedienung 52

Blinklicht 52, 53

CORNER-Funktion 52

Fahren in gegensätzlicher Verkehrsrichtung 54

Fernlicht 52

Fernlichtassistent 54

Full LED-Frontscheinwerfer 52

Glühlampen wechseln 55

Kontrollleuchte 54

Leuchtweitenregulierung der Scheinwerfer 53

Nebellicht 53

Parklicht 53

Problemlösung 54

Scheinwerfer reinigen 59

Standlicht 53

Warnblinkanlage 53

Lichtschalter

..... 52

Light Assist

siehe Fernlichtassistent 54

Limitier

siehe Geschwindigkeitsbegrenzer 187

M

Manuelle Klimaanlage 61

Massepunkt 214

MCB 186

Medien

Infotainment Amundsen 119

Infotainment Bolero 97

Infotainment Columbus 146

Infotainment Swing 79

Playlist	98, 120, 146
siehe digitale Version der Anleitung	5
Memory-Funktion des Schlüssels	26
Memory-Funktion des Sitzes	38
MirrorLink	
Infotainment Amundsen	130
Infotainment Bolero	108
Infotainment Columbus	157
Infotainment Swing	85
siehe digitale Version der Anleitung	5
Mittelkonsole	10
Modi des automatischen Getriebes	177
Motor abstellen	175
Motornummer	247
Motoröl	205
Kontrollleuchte	206
Nachfüllen	205
Prüfen	205
Sicherheit	19
Spezifikation	205
Wechseln	205
Motorraum	11
Fahrzeugbatterie	212
Klappe	205
Kühlmittel	206
Motoröl	205
Scheibenwaschwasser	60
Sicherheit	19
Motorraumklappe	205
Motorstart	
Starthilfekabel verwenden	214
MSR	185
Müdigkeitserkennungsassistent	196
Multifunktionshalter	239
Multikollisionsbremse	
siehe MCB	186

N

Nachfüllen	
AdBlue	209
Benzin	210
Diesel	211
Kühlmittel	206
Motoröl	205
Scheibenwaschwasser	60
Navigation	
Infotainment Amundsen	132
Infotainment Bolero	89
Infotainment Columbus	159
Nebellicht	53
Nebelscheinwerfer	53
Nebelschlussleuchte	53
Netze	228
Netztrennwand	229
Neustart des Infotainments	
Infotainment Amundsen	112
Infotainment Bolero	89
Infotainment Columbus	138

Infotainment Swing	74
Notausstattung	226
Bordwerkzeug	227
Wagenheber	227
Notfall	
Notruf	23
Starthilfekabel verwenden	214
was ist im Brandfall zu tun	24
was ist nach einem Unfall zu tun	24
Notrad	220
sicheres Fahren	22
Notruf	23

O

Offroad	179
Ein-/Ausschalten	179
Offroad-Informationen	179
Öl	
siehe Motoröl	205
Online-Dienste	
Benutzerkonto	169
Benutzerregistrierung und Aktivierung der ŠKODA	
Connect-Dienste	164
Benutzerverwaltung	167
Datenverbindung	171
Fahrzeugzustandsbericht	174
Fernzugriff auf das Fahrzeug	174
Inforuf	173
Pannruf	173
Personalisierung	170
Service-Terminplanung	174
Shop	172
ŠKODA Connect	163
Systemaktualisierung	171
Verfügbarkeit	164
Verwaltung der Online-Dienste	170

P

Pannruf	173
Parkbremse	183
siehe Elektrische Parkbremse	183
Parken	
Ausparkassistent	201
Einparkhilfe	197
Fahrzeug sicher abstellen	22
Rückfahrkamera	198
Parklenkassistent	202
Problemlösung	203
Parklenkassistentensysteme	197
Parklicht	53
ParkPilot	
siehe Einparkhilfe	197
Personalisierung	170
Benutzerkonto wechseln	73
Einstellung	73
Funktionsweise	73
Schlüsselzuweisung	73
Verwendungszweck	73

Personenbezogene Daten	165, 253
Phonebox	236
Praktische Ausstattungen	232, 233
12-Volt-Steckdose.....	226, 232, 233, 240
230-Volt-Steckdose.....	233, 240
Ablagefach für den Regenschirm.....	236
Ablagefach unter dem Vordersitz.....	236
Ablagefächer.....	232, 233
Ablageaschen.....	233
Aschenbecher.....	238
Brillenfach.....	232
Durchladesack.....	231
Getränkehalter.....	237
Klapptisch.....	238
Kleiderhaken.....	233
Make-up-Spiegel.....	232
Multifunktionshalter.....	239
Parkzettelhalter.....	232
Tablethalter.....	239
Zettelhalter.....	232
Zigarettenanzünder.....	238

R

Räder	218
Abdeckkappen der Schrauben.....	225
Aero-Radvollblende.....	226
Druckänderung.....	219
Panne.....	219
Radvollblende.....	225
Reifendruck.....	223
Reifenkontrollanzeige.....	224
Reserve- und Notrad.....	220
Schneeketten.....	219
Übersicht der Reifenbeschriftung.....	218
Verschleißanzeiger.....	218
Wechsel.....	220, 221
Radio	
Infotainment Amundsen.....	116
Infotainment Bolero.....	93
Infotainment Columbus.....	142
Infotainment Swing.....	77
siehe digitale Version der Anleitung.....	5
Rechte aus mangelhafter Erfüllung	
siehe Garantie.....	254
Reflexweste	226
Regenschirm	236
Reifen	218, 219
Druck.....	223
Pannenset.....	222
Reifenkontrollanzeige.....	224
Übersicht der Beschriftung.....	218
Verschleißanzeiger.....	218
Reifendruckwerte einstellen	224
Reifenkontrollanzeige	224, 225
Reserverad	220
sicheres Fahren.....	22
Rückfahrkamera	198
Bedienung.....	199

S

Sachmängelhaftung	
siehe Garantie.....	254
SAFE - Funktion	
Ausschalten.....	27
Beschreibung.....	27
Schaltgetriebe	176
Schaltvorgang	
Schaltgetriebe.....	176
Scheibenbeheizung	65
Scheibenwaschanlage	
siehe Scheibenwischer und -wascher.....	59
Scheibenwaschwasser	
Füllstand zu niedrig.....	60
wie wird das Waschwasser nachgefüllt.....	60
Scheibenwischer und -wascher	59
automatischer Heckscheibenwischer.....	59
automatisches Wischen.....	59
Scheibenwaschwasser nachfüllen.....	60
Scheibenwaschwasserstand zu niedrig.....	60
Scheibenwischerarme abklappen.....	60
Scheibenwischerblatt auswechseln.....	60
Schiebe-/Ausstelldach	33
Aktivierung nach dem Abklemmen der Fahrzeugbatterie.....	34
Bedienung.....	33
elektrische Bedienung des Sonnenschutzrollos.....	34
Problemlösung.....	33
Schlüssel	25
Memory-Funktion des Schlüssels.....	26
Schlüsselbart herausnehmen.....	25
Schlüsselloses Verriegeln (KESSY)	28
Schlüsselschalter für Airbag-Abschaltung	51
Schlüsselschalter für Beifahrer-Frontairbag	
Schlüsselschalter gestört.....	51
Schneeketten	219
SEAL-Reifen	220
Service-Ereignis	
Angaben zurücksetzen.....	243
Intervall.....	243
Nachweis.....	243
Termin anzeigen.....	243
Service-Terminplanung	174
Servicearbeiten	243
Servicestellung der Scheibenwischerarme	60
Servolenkung	42
Shop	172
Sicheres Fahren	21
Sicherheit	
Airbag.....	21
Assistenzsysteme.....	22
Beförderung von Kindern.....	21
Betriebsflüssigkeiten.....	19
Dachgepäckträger.....	22
Fahren mit Anhänger.....	22
Fahrzeug verlassen.....	23
Fahrzeuganpassungen.....	18
Fahrzeugbatterie.....	19

Gegenstände transportieren	21
Gurtbandverlauf	20
Kindersitz	21
Kontrollleuchten	22
Ladung transportieren	21
Motor-Einfahren	18
Motorraum	19
neue Bremsbeläge	18
neue Reifen	18
Notruf	23
Parken	22
Reserve- und Notrad	22
richtige Sitzposition	20
Sensoren und Kameras	19
sicheres Fahren	21
Steckdosen	19
vor der Fahrt	18
was ist im Brandfall zu tun	24
was ist nach einem Unfall zu tun	24
Wasserdurchfahrt	22
Witterungsverhältnisse	22
Sicherheitsgurte	44
Anlegen und Ablegen	44
blockiertes Gurtband	45
Gurtaufrollautomat	44
Gurtstraffer	44
Höhe einstellen	45
reversible Gurtstraffer	44
richtiger Verlauf	20
Statusanzeige	44
Sicherungen	215
im Motorraum	217
in der Schalttafel	215
Wechsel	215
Side Assist	194
Sitzbelüftung	66
Sitze	37
Belüftung	66
dritte Sitzreihe	40
Heizung	66
ISOFIX	49
Memory-Funktion des Sitzes	38
sicher sitzen	20
TOP TETHER	49
Zugang zur dritten Reihe	39
zweite Reihe	39
Sitzheizung	66
Skier	231
SmartLink	
Infotainment Amundsen	130
Infotainment Bolero	108
Infotainment Columbus	157
Infotainment Swing	85
siehe digitale Version der Anleitung	5
Sonnenschutz	34
Bedienung der Sonnenschutzrollos für die hinteren Türscheiben	34
Bedienung des Sonnenschutzrollos aktivieren	34
elektrische Bedienung des Sonnenschutzrollos	34
Spiegel	
siehe Außenspiegel	42
siehe Innenspiegel	42
Sprachbedienung	
Infotainment Amundsen	114
Infotainment Bolero	91
Infotainment Columbus	140
Spurhalteassistent	
siehe Lane Assist	192
Spurwechselassistent	
siehe Side Assist	194
Standheizung und -lüftung	63
Batterie der Funk-Fernbedienung wechseln	65
Problemlösung	65
Standlicht	
siehe Parklicht	53
Start	175
START-STOPP	176
Starterknopf	175
Starthilfe	214
Starthilfekabel	214
Steckdosen	
12-Volt-Steckdose	240
230-Volt-Steckdose	240
Sicherheit	19
Stoppuhr	
Infotainment	72
Kombi-Instrument	72
System	
Infotainment Amundsen	111
Infotainment Bolero	88
Infotainment Columbus	137
Infotainment Swing	74
Systemaktualisierung	171
T	
Tablethalter	239
Tagfahrlicht	52
Tankinhalt	
Benzin	211
Diesel	212
Tankklappe	208
Tastatur	
Infotainment Amundsen	113
Infotainment Bolero	90
Infotainment Columbus	139
Infotainment Swing	75
Tasten/Einstellräder	
Lenkrad	11
Technische Daten	247
Abmessungen	249
Motorspezifikationen	249
Telefon	
Infotainment Amundsen	126
Infotainment Bolero	104
Infotainment Columbus	152
Infotainment Swing	84
Telefon drahtlos laden	236

264 Stichwortverzeichnis

Tipps für wirtschaftliche Fahrweise	180
Tiptronic	177, 178
TOP TETHER	49
Halteösen.....	49
Trailer Assist	203, 204
Transport	
Gegenstände sicher transportieren.....	21
Transportieren	
Anhängevorrichtung.....	241
Dachgepäckträger.....	241
Travel Assist	193
Trennwand im Gepäckraum	231
TSA	
siehe Gespannstabilisierung.....	186
Tür	
Öffnen/Schließen.....	30
Türschutzeiste	
Funktionsweise.....	31
Wechsel.....	31
Typschild	247

U

Umgebungsansicht	
siehe Area View.....	200
Umluftbetrieb	61, 62
Unfall-Daten-Rekorder	252
Unterstützte Mediendateien	
siehe digitale Version der Anleitung.....	5
Unterstützte Medienquellen	
siehe digitale Version der Anleitung.....	5
USB	232, 233

V

Variabler Ladeboden im Gepäckraum	230
Verbandskasten	226
Verfügbarkeit der ŠKODA Connect-Dienste	164
Verkehrsunfall	
Daten-Rekorder.....	252
Notruf.....	23
was ist nach einem Unfall zu tun.....	24
Verkehrszeichenerkennung	194
Verriegeln	27, 28
Verschiebbare Haken	229
Verteilung der Ladung	180
Verwaltung der Online-Dienste	170
Verwaltung mobiler Geräte	
Infotainment Amundsen.....	124
Infotainment Bolero.....	102
Infotainment Columbus.....	151
Infotainment Swing.....	82
VIN	
siehe Fahrzeug-Identifizierungsnummer.....	247
Virtuelles Cockpit	
siehe Digitales Kombi-Instrument.....	68
Vorderer Fahrzeugbereich	7
Vordersitze	
mit elektrischer Bedienung.....	38
mit manueller Bedienung.....	37

W

Wählhebel	177
Warnblinkanlage	53
Warndreieck	226
Warnung bei Geschwindigkeitsüberschreitung	71
Einstellung.....	71
Wasser im Kraftstofffilter	208
Wegfahrsperr	175
Werkzeug	227
Weste	
siehe Reflexweste.....	226
Winterreifen	219
Wirtschaftliche Fahrweise	180
WLAN	
Infotainment Amundsen.....	129
Infotainment Bolero.....	107
Infotainment Columbus.....	155
siehe digitale Version der Anleitung.....	5

X

XDS+	185
-------------------	-----

Z

Zentralverriegelung	27
SAFE-Funktion.....	27
Zentralverriegelungstaste	27
Zigarettenanzünder	238