



# Mii

Betriebsanleitung

## Fahrzeugdaten

Fahrzeugtyp:
Kennzeichen:
Fahrzeug- Identifizierungsnummer:
Tag der Erstzulassung bzw. Auslieferung:
SEAT-Vertragspartner:
Service-Berater:
Telefon:

## Empfangsbestätigung von Dokumenten und Fahrzeugschlüssel

Zum Fahrzeug gehören:	JA	NEIN
Bordbuch	<input type="checkbox"/>	<input type="checkbox"/>
Hauptschlüssel	<input type="checkbox"/>	<input type="checkbox"/>
Zweiter Schlüssel	<input type="checkbox"/>	<input type="checkbox"/>
Die korrekte Funktion der Schlüssel wurde überprüft	<input type="checkbox"/>	<input type="checkbox"/>
Ort:		
Datum:		
Unterschrift des Fahrzeugbesitzers:		

## Einführung

Sie haben sich für den SEAT entschieden - herzlichen Dank für Ihr Vertrauen.

Mit Ihrem neuen SEAT werden Sie ein Fahrzeug mit modernster Technologie und qualitativ hochstehender Ausrüstung genießen können.

Wir empfehlen Ihnen, diese Bedienungsanleitungen aufmerksam zu lesen, um sich mit Ihrem Fahrzeug vertraut zu machen und beim alltäglichen Fahren alle seine Funktionen nutzen zu können.

Die Information über die Bedienung wird mit Anweisungen über das Funktionieren und die Pflege des Fahrzeugs ergänzt, um so seine Sicherheit und seinen Wertbestand zu garantieren. Außerdem erteilen wir wertvolle praktische Ratschläge und geben Anregungen für das effiziente und umweltbewusste Fahren Ihres Fahrzeugs.

Wir wünschen Ihnen viel Freude mit Ihrem Fahrzeug und allzeit gute Fahrt.

**SEAT, S.A.**

### **ACHTUNG**

**Beachten Sie bitte die wichtigen Sicherheitshinweise zum Beifahrer-Frontairbag »» Seite 30, Einbau und Umgang mit den Kindersitzen.**

## Über dieses Handbuch

In diesem Handbuch wird die **Ausstattung** des Fahrzeugs zum Zeitpunkt der Drucklegung beschrieben. Einige der hier beschriebenen Ausstattungen werden erst zu einem späteren Zeitpunkt eingeführt oder sind nur in bestimmten Märkten erhältlich.

**Bestimmte Ausstattungen und Funktionen, die hier beschrieben werden, sind nicht bei allen Typen oder Varianten des Modells vorhanden, und können sich je nach den technischen und marktspezifischen Anforderungen ändern, ohne dass dies als irreführende Werbung betrachtet werden darf.**

Die **Abbildungen** können im Detail von Ihrem Fahrzeug abweichen und sind als Prinzipdarstellungen zu verstehen.

Die in diesem Handbuch verwendeten **Richtungsangaben** (links, rechts, vorne, hinten) beziehen sich auf die Fahrrichtung des Fahrzeugs, wenn keine anders lautenden Angaben gemacht werden.

Das **audiovisuelle Material** soll lediglich den Benutzern helfen, einige Funktionen des Autos besser zu verstehen. Es dient nicht als Ersatz der Bedienungsanleitung. Greifen Sie auf die Bedienungsanleitung für vollständige Informationen und Warnungen zu.

**\*** Die **mit einem Sternchen [\*] gekennzeichneten Ausstattungen** sind nur bei bestimmten Modellversionen serienmäßig vorhanden, und werden nur für bestimmte Versionen als Sonderausstattung geliefert, bzw. nur in bestimmten Ländern angeboten.

**®** **Geschützte Markenzeichen** werden durch ® gekennzeichnet. Ein Fehlen dieses Zeichens ist keine Gewähr dafür, dass Begriffe frei verwendet werden dürfen.

**>>** Kennzeichnet die Fortführung eines Abschnittes auf der nächsten Seite.

In dieser Betriebsanleitung können Sie in folgender Form auf die Informationen zugreifen:

- Thematisches, nach Kapiteln geordnetes allgemeines Inhaltsverzeichnis.
- Visuelles Inhaltsverzeichnis mit grafischer Angabe der Seite, auf der „grundlegende“ Informationen vorhanden sind, die in den entsprechenden Kapiteln erweitert werden.
- Stichwortverzeichnis mit zahlreichen Fachbegriffen und Synonymen, welche die Informationssuche erleichtern.

### **ACHTUNG**

**Texte mit diesem Symbol enthalten Informationen zu Ihrer Sicherheit und weisen Sie auf mögliche Unfall- und Verletzungsgefahren hin.**

### **VORSICHT**

**Texte mit diesem Symbol machen Sie auf mögliche Schäden an Ihrem Fahrzeug aufmerksam.**

### **Umwelthinweis**

**Texte mit diesem Symbol enthalten Hinweise zum Umweltschutz.**

### **Hinweis**

**Texte mit diesem Symbol enthalten zusätzliche Informationen.**

## Digitale Bedienungsanleitung

Auf der offiziellen Webseite von SEAT können Sie sich die digitale Version der Bedienungsanleitung anzeigen lassen:



- Scannen Sie den QR-Code »» **Abb. 1**
- **ODER** geben Sie die folgende Adresse in Ihren Browser ein:

<http://www.seat.com/owners/your-seat/manuals-offline.html>

und wählen Sie Ihr Fahrzeug aus.



# Inhaltsverzeichnis

## Allgemeine Ansichten des Fahrzeugs

Außenansicht	7
Übersicht (Linkslenker)	8
Innenansicht	9

## Sicherheit

Fahrsicherheit	10
Fahrhinweise	10
Richtige Sitzposition der Fahrzeuginsassen	11
Pedalbereich	14

## Die Sicherheitsgurte

Warum Sicherheitsgurte?	15
Richtige Einstellung der Sicherheitsgurte	18
Gurtstraffer	20

## Airbag-System

Kurze Einleitung	21
Funktionsweise der Airbags	23

## Sicherer Transport von Kindern

Sicherheit von Kindern	28
------------------------	----

## Notsituationen

Selbsthilfe	37
Ausstattung für den Notfall	37
Reifenreparatur	38
Rad wechseln	41
Wischerblätter wechseln	46
Starthilfe	48
An- und abschleppen	50

## Sicherungen und Glühlampen

Sicherungen	51
Glühlampen auswechseln	53

## Bedienung

Cockpit	61
Innenansicht	61
Instrumente und Kontrollleuchten	62
Kombi-Instrument	62
Bedienung des Kombi-Instruments	70
Kontrollleuchten	71
Öffnen und schließen	73
Fahrzeugschlüsselsatz	73
Zentralverriegelung	76
Türen	79
Heckklappe	80
Schalter für die Fenster	83
Licht	84
Fahrzeugbeleuchtung	84
Innenleuchten	89
Sicht	90
Front- und Heckscheibenwischeranlage	90
Rückspiegel	92
Sonnenschutz	93
Sitze und Kopfstützen	94
Sitze einstellen	94
Kopfstützen	95
Sitzfunktionen	96
Transportieren und praktische Ausstattungen	97
Gepäckstücke verstauen	97
Gepäckraum	98
Dachgepäckträger*	101
Ablagen	103
Getränkehalter	105

Steckdosen	106
Halterung für Smartphone	107
Klima	109
Heizen, Lüften, Kühlen	109
Standklimatisierung	113

## Infotainment-System

Einführung	116
Sicherheitshinweise	116
Geräteübersicht	118
Allgemeine Hinweise zur Bedienung	120
Betriebsarten	125
Radio	125
Digitalradio-Betrieb*	128
Medien	130
Telefon	135
Drive Mii App*	138
Konnektivität	140
Cybersicherheit	140
SEAT CONNECT	141

## Fahren

Fahrbereitschaft und Fahren	144
Fahrhinweise	144
Elektroantrieb ein- und ausschalten	146
Gangwahl	151
Berganfahrassistent	154
Lenkung	154
Fahrprofile	155
Fahrhinweise	156
Fahrerassistenzsysteme	158
Geschwindigkeitsregelanlage (GRA)*	158
Spurhalteassistent (Lane Assist)*	159

<b>Bremsen und Parken</b> .....	162	<b>Verbraucherinformationen</b> .....	219
Bremsanlage .....	162	<b>Verbraucherinformationen</b> .....	219
Stabilisierungsprogramme und bremsunterstützende Systeme .....	165	Gespeicherte Informationen in den Steuergeräten .....	219
Parken .....	167	Andere interessante Informationen .....	220
<b>Hilfen zum Parken und Rangieren</b> .....	168	Information über die EU-Richtlinie 2014/53/EU .....	222
Parkdistanzkontrolle* .....	168	<b>Technische Daten</b> .....	226
<b>Anhängevorrichtung und Anhänger</b> .....	170	<b>Angaben zu den technischen Daten</b> .....	226
Fahren mit Anhänger .....	170	Was Sie wissen sollten .....	226
<b>Rat und Tat</b> .....	171	<b>Stichwortverzeichnis</b> .....	229
<b>Hochvoltbatterie</b> .....	171		
Sicherheitshinweise zum Hochvoltnetz und zur Hochvoltbatterie .....	171		
Hochvoltbatterie laden .....	173		
Ladekabel .....	183		
<b>Prüfen und Nachfüllen</b> .....	187		
Motorraum .....	187		
Kühlsystem .....	192		
Bremsflüssigkeit .....	194		
Scheibenwaschwassertank .....	195		
12-Volt-Fahrzeugaufbereitung .....	196		
<b>Räder</b> .....	200		
Räder und Reifen .....	200		
Reifendruckkontrolle* .....	207		
<b>Wartung</b> .....	209		
<b>SEAT-Wartungsprogramm</b> .....	209		
Service-Intervalle .....	209		
Angebote von Zusatzdiensten .....	210		
Gewährleistung .....	211		
<b>Regelmäßige Pflege</b> .....	211		
Pflegen und Reinigen .....	211		
<b>Zubehör und technische Änderungen</b> .....	217		
Zubehör, Ersatzteile und Reparaturarbeiten .....	217		



## Außenansicht

**① Öffnen und schließen**

- Türen »» Seite 79
- Zentralverriegelung »» Seite 76

**② Heckklappe**

- Öffnen von außen »» Seite 81
- Notöffnung »» Seite 82

**③ Ladesteckdose für Hochvoltbatterie**

- Verschlussdeckel öffnen/schließen »» Seite 173

**④ Flüssigkeitsstände prüfen**

- Bremsflüssigkeit »» Seite 194
- 12 V Batterie »» Seite 196

**⑤ Motorraumklappe**

- Entriegelungshebel »» Seite 190
- Öffnen/Schließen »» Seite 190

**⑥ Vorgehensweise im Pannfall**

- Pannenset »» Seite 38
- Radwechsel »» Seite 41

**⑦ Fahrzeug abschleppen**

- Abschleppöse »» Seite 50

## Übersicht (Linkslenker)

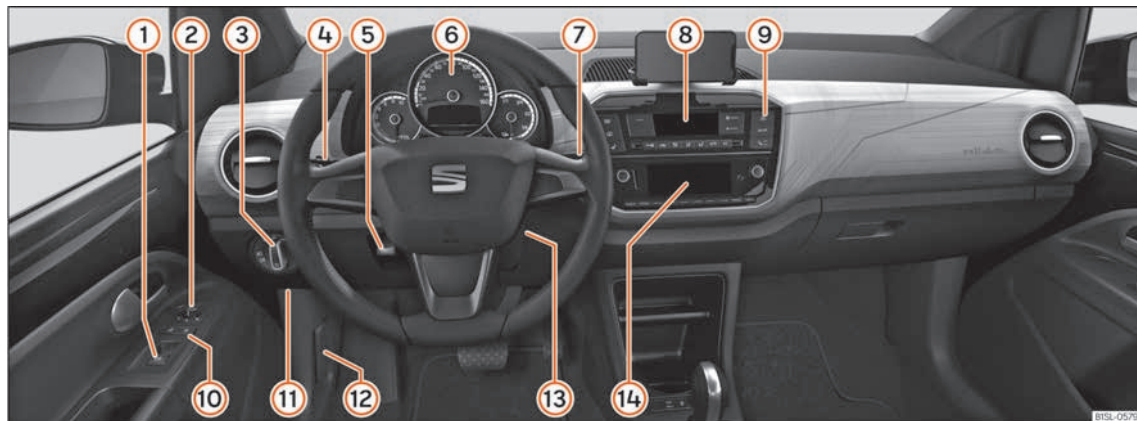

- ① Elektrische Fensterheber »» Seite 83
- ② Außenspiegeleinstellung »» Seite 92
- ③ Lichtschalter »» Seite 84
- ④ Blinker- und Fernlichthebel »» Seite 86  
Geschwindigkeitsregelanlage »» Seite 158
- ⑤ Lenkradposition einstellen »» Seite 13
- ⑥ Kontrollleuchten »» Seite 71
- ⑦ Scheibenwischer und Heckscheibenwischer »» Seite 90

- Fahrerinformationssystem »» Seite 70
- ⑧ Klima »» Seite 109
- ⑨ Warnblinkanlage »» Seite 87
- ⑩ Zentralverriegelung »» Seite 76
- ⑪ Sicherungen »» Seite 51
- ⑫ Hebel zum Öffnen der Motorraumklappe »» Seite 190
- ⑬ Zündschloss »» Seite 146
- ⑭ Infotainment-System (werksseitig verbaut) »» Seite 116

## Innenansicht



- ① Kopfstützen einstellen »» Seite 95
- ② Isofix-Verankerungen »» Seite 31
- ③ Die Sicherheitsgurte »» Seite 15
- ④ Innenspiegel »» Seite 92
- ⑤ Handbremse »» Seite 164
- ⑥ Ausschalten des Beifahrer-Frontairbags  
»» Seite 25

# Sicherheit

## Fahrsicherheit

## Fahrhinweise

### Sicherheit geht vor!

#### ACHTUNG

- Dieser Abschnitt hält wichtige Informationen zum Umgang mit dem Fahrzeug für den Fahrer und seine Mitfahrer bereit. Weitere wichtige Informationen, die Sie zur eigenen Sicherheit und zur Sicherheit Ihrer Mitfahrer wissen sollten, befinden sich auch in den anderen Kapiteln Ihres Bordbuches.
- Stellen Sie sicher, dass sich das komplette Bordbuch immer im Fahrzeug befindet. Das gilt ganz besonders, wenn Sie das Fahrzeug an andere verleihen oder verkaufen.

### Vor der Fahrt

Zu Ihrer eigenen Sicherheit und der Sicherheit Ihrer Mitfahrer beachten Sie vor jeder Fahrt folgende Punkte:

- Stellen Sie sicher, dass die Beleuchtungs- und Blinkanlage am Fahrzeug einwandfrei funktioniert.
- Kontrollieren Sie den Reifenfülldruck.
- Stellen Sie sicher, dass alle Fensterscheiben eine klare und gute Sicht nach außen gewährleisten.
- Die Luftzuführung zum Elektroantrieb darf nicht behindert und der Elektroantrieb nicht durch Decken oder Dämmstoffe abgedeckt sein.
- Befestigen Sie mitgeführte Gepäckstücke sicher »» Seite 97.
- Stellen Sie sicher, dass keine Gegenstände die Pedale behindern können.
- Stellen Sie die Spiegel, den Vordersitz und die Kopfstütze Ihrer Körpergröße entsprechend ein.
- Achten Sie darauf, dass sich die Kopfstützen der hinteren Mitfahrer auf Gebrauchstellung befinden »» Seite 95.
- Weisen Sie Mitfahrer darauf hin, die Kopfstützen ihrer Körpergröße entsprechend einzustellen.
- Schützen Sie Kinder durch einen geeigneten Kindersitz und richtig angelegten Sicherheitsgurt »» Seite 28.
- Nehmen Sie die richtige Sitzposition ein. Weisen Sie auch Ihre Mitfahrer an, die richtige Sitzposition einzunehmen »» Seite 11.
- Legen Sie stets den Sicherheitsgurt vor Fahrtantritt richtig an. Weisen Sie auch Ihre Mitfahrer an, den Sicherheitsgurt richtig anzulegen »» Seite 15.

### Sicherheitsfaktoren

Als Fahrer tragen Sie die Verantwortung für sich und Ihre Mitfahrer.

- Lassen Sie sich nicht vom Verkehrsgeschehen ablenken, z.B. durch Ihre Mitfahrer oder durch Telefongespräche.
- Fahren Sie niemals, wenn Ihre Fahrtüchtigkeit beeinträchtigt ist (z.B. durch Medikamente, Alkohol, Drogen).
- Halten Sie die Verkehrsregeln und die angegebenen Geschwindigkeiten ein.
- Passen Sie die Fahrgeschwindigkeit stets dem Straßenzustand sowie den Verkehrs- und Witterungsverhältnissen an.
- Machen Sie auf langen Reisen regelmäßige Pausen – spätestens jedoch alle zwei Stunden.
- Fahren Sie nach Möglichkeit nicht, wenn Sie müde sind oder unter Zeitdruck stehen.

## ⚠️ ACHTUNG

Das Fahren unter Einfluss von Alkohol, Drogen, Medikamenten und Betäubungsmitteln kann schwere Unfälle und tödliche Verletzungen verursachen.

• Alkohol, Drogen, Medikamente und Betäubungsmittel können die Wahrnehmung, Reaktionszeiten und Fahrsicherheit erheblich beeinträchtigen, was den Verlust der Fahrzeugkontrolle zur Folge haben kann.

## Sicherheitsausstattungen

Ihre Sicherheit und die Sicherheit Ihrer Mitfahrer sollten Sie nicht aufs Spiel setzen. Im Falle eines Unfalls können Sicherheitsausstattungen die Verletzungsgefahr reduzieren. Die folgenden Punkten enthalten einen Teil der Sicherheitsausstattung in Ihrem SEAT-Fahrzeug:<sup>1)</sup>

- optimierte Dreipunkt-Sicherheitsgurte
- Gurtkraftbegrenzer an den Vorder- und Rücksitzen,
- Gurtstraffer an den Vorder- und Rücksitzen,
- Airbags vorne und hinten,
- Seitenairbags in den Sitzlehnen der Vordersitze und Kopfairbags für die Vordersitze und die hinteren äußeren Sitzplätze.

<sup>1)</sup> Modell-/marktabhängig.

- „ISOFIX“-Verankerungspunkte für „ISOFIX“-Kindersitze für die seitlichen Rücksitze.
- hintere Kopfstützen mit Gebrauchs- und Außengebrauchsstellung
- einstellbare Lenksäule.

Die genannten Sicherheitsausstattungen dienen dazu, Sie und Ihre Mitfahrer in Unfallsituationen bestmöglich zu schützen. Diese Sicherheitsausstattungen nützen Ihnen oder Ihren Mitfahrern nichts, wenn Sie oder Ihre Mitfahrer eine falsche Sitzposition einnehmen oder diese Ausstattungen nicht richtig einstellen oder anwenden.

**Sicherheit geht jeden etwas an!**

## Richtige Sitzposition der Fahrzeuginsassen

### Richtige Sitzposition auf dem Sitz

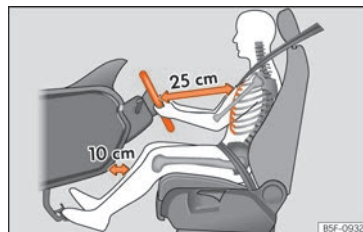

**Abb. 2** Der richtige Abstand des Fahrers zum Lenkrad muss mindestens 25 cm (10 inch) betragen.

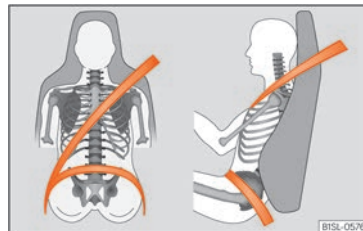

**Abb. 3** Richtiger Gurtbandverlauf. »

Im Folgenden sind die richtigen Sitzpositionen für den Fahrer und die Mitfahrer angegeben.

Personen, die aufgrund ihrer körperlichen Gegebenheiten die richtige Sitzposition nicht erreichen können, sollten sich bei einem Fachbetrieb über mögliche Sondereinbauten informieren. Nur mit der richtigen Sitzposition erlangt man die optimale Schutzwirkung des Sicherheitsgurts und der Airbags. SEAT empfiehlt den Besuch bei einem SEAT-Betrieb.

Zur eigenen Sicherheit und um Verletzungen im Falle eines plötzlichen Bremsmanövers oder Unfalls zu reduzieren, empfiehlt SEAT folgende Sitzpositionen:

### Für alle Fahrzeuginsassen gilt:

- Den Hinterkopf so nah wie möglich an der Kopfstütze positionieren »» Abb. 3.
- Während der Fahrt beide Füße im Fußraum lassen.
- Sicherheitsgurte richtig einstellen und anlegen »» Seite 18.

### Für den Fahrer gilt zusätzlich:

- Sitzlehne in eine aufrechte Position stellen, sodass der Rücken vollständig an der Sitzlehne anliegt.
- Lenkrad so einstellen, dass der Abstand zwischen Lenkrad und Brustbein mindestens 25 cm (10 Zoll) beträgt »» Abb. 2 und das Lenkrad mit beiden Händen und leicht ge-

beugten Armen seitlich am äußeren Rand festgehalten werden kann.

- Das eingestellte Lenkrad muss immer in Richtung des Brustkorbs und nicht in Richtung des Gesichts zeigen.
- Fahrersitz in Längsrichtung so einstellen, dass die Pedale mit leicht angewinkelten Beinen durchgetreten werden können und der Abstand zur Instrumententafel im Kniebereich mindestens 10 cm (4 Zoll) beträgt »» Abb. 2.
- Fahrersitz in der Höhe so einstellen, dass der oberste Punkt des Lenkrads erreicht werden kann.
- Immer beide Füße im Fußraum lassen, um jederzeit die Kontrolle über das Fahrzeug zu behalten.

### Für den Beifahrer gilt zusätzlich:

- Sitzlehne in eine aufrechte Position stellen, sodass der Rücken vollständig an der Sitzlehne anliegt.
- Beifahrersitz so weit wie möglich nach hinten schieben (mindestens 25 cm Platz zwischen Brustkorb und Instrumententafel). Beträgt der Abstand weniger als 25 cm, kann Sie das Airbag-System nicht richtig schützen.

### Anzahl der Sitzplätze

Das Fahrzeug verfügt über 4 Sitzplätze, 2 Sitzplätze vorne und 2 Sitzplätze hinten. Je-

der Sitzplatz ist mit einem Sicherheitsgurt ausgestattet.

### ⚠ ACHTUNG

Eine falsche Sitzposition im Fahrzeug kann bei plötzlichen Fahr- und Bremsmanövern, bei einem Zusammenstoß oder Unfall und beim Auslösen der Airbags das Risiko schwerer oder tödlicher Verletzungen erhöhen.

- Alle Fahrzeuginsassen müssen vor Fahrtantritt immer die richtige Sitzposition einnehmen und während der Fahrt beibehalten. Das gilt auch für das Anlegen des Sicherheitsgurts.
- Niemals mehr Personen mitnehmen, als Sitzplätze mit Sicherheitsgurten im Fahrzeug vorhanden sind.
- Kinder immer mit einem zugelassenen und geeigneten Rückhaltesystem gemäß ihrer Körpergröße und ihrem Gewicht im Fahrzeug sichern »» Seite 28.
- Füße während der Fahrt immer im Fußraum halten. Niemals beispielsweise die Füße auf den Sitz oder auf die Instrumententafel legen bzw. niemals aus dem Fenster halten. Der Airbag und der Sicherheitsgurt können sonst keine Schutzwirkung entfalten, sondern können das Verletzungsrisiko bei einem Unfall erhöhen.

## Gefahr durch eine falsche Sitzposition

Wenn die Sicherheitsgurte nicht getragen werden oder falsch angelegt wurden, erhöht sich das Risiko schwerer oder tödlicher Verletzungen. Die Sicherheitsgurte können nur bei richtigem Gurtbandverlauf ihre optimale Schutzwirkung erreichen. Eine falsche Sitzposition beeinträchtigt erheblich die Schutzwirkung der Sicherheitsgurte. Die Folge können schwere oder gar tödliche Verletzungen sein. Das Risiko schwerer oder tödlicher Verletzungen erhöht sich insbesondere dann, wenn ein auslösender Airbag den Fahrzeuginsassen trifft, der eine falsche Sitzposition eingenommen hat. Der Fahrer trägt die Verantwortung für alle Fahrzeuginsassen und insbesondere für Kinder, die im Fahrzeug befördert werden.

Die folgende Aufzählung enthält Beispiele, welche Sitzpositionen für alle Fahrzeuginsassen gefährlich werden können.

### Wenn das Fahrzeug in Bewegung ist:

- Niemals im Fahrzeug stehen.
- Niemals auf den Sitzen stehen.
- Niemals auf den Sitzen knien.
- Niemals die Sitzlehne stark nach hinten neigen.
- Niemals gegen die Instrumententafel lehnen.

- Niemals auf der Rücksitzbank hinlegen.
- Niemals nur auf den vorderen Bereich des Sitzes setzen.
- Niemals zur Seite gerichtet sitzen.
- Niemals aus dem Fenster lehnen.
- Niemals die Füße aus dem Fenster halten.
- Niemals die Füße auf die Instrumententafel legen.
- Niemals die Füße auf das Sitzpolster oder auf die Sitzlehne legen.
- Niemals im Fußraum mitfahren.
- Niemals auf den Armlehnen sitzen.
- Niemals ohne angelegten Sicherheitsgurt auf dem Sitzplatz mitfahren.
- Niemals im Gepäckraum aufhalten.

### ⚠ ACHTUNG

**Eine falsche Sitzposition im Fahrzeug erhöht bei Unfällen oder plötzlichen Fahr- und Bremsmanövern das Risiko schwerer oder tödlicher Verletzungen.**

- Alle Insassen müssen während der Fahrt immer die richtige Sitzposition einnehmen und richtig angegurtet sein.
- Durch falsche Sitzpositionen, das Nichtanlegen des Sicherheitsgurts oder zu geringem Abstand zum Airbag setzen sich die Fahrzeuginsassen lebensgefährlichen oder tödlichen Verletzungsgefahren aus, insbesondere wenn die Airbags auslösen und sie treffen.

## Lenkradposition einstellen



**Abb. 4** Hebel auf der linken unteren Seite der Lenksäule.

Lenkrad vor der Fahrt und nur bei stehendem Fahrzeug einstellen.

- Ziehen Sie den Hebel »» Abb. 4 ① nach unten, bringen Sie das Lenkrad in die gewünschte Position und schieben Sie den Hebel wieder nach oben, bis er seine Verriegelungsposition erreicht.

### ⚠ ACHTUNG

**Unsachgemäßer Gebrauch der Lenkradpositionseinstellung und eine falsche Einstellung des Lenkrads können schwere oder tödliche Verletzungen verursachen.**

»

- Den Hebel »» Abb. 4 ① nach dem Einstellen immer fest nach oben schwenken, damit das Lenkrad während der Fahrt nicht unbeabsichtigt seine Position verändert.
- Niemals das Lenkrad während der Fahrt einstellen. Wenn während der Fahrt festgestellt wird, dass eine Einstellung notwendig sein sollte, sicher anhalten und das Lenkrad richtig einstellen.
- Das eingestellte Lenkrad muss immer in Richtung des Brustkorbs und nicht in Richtung des Gesichts zeigen, um die Schutzwirkung des Fahrer-Frontairbags im Falle eines Unfalls nicht einzuschränken.
- Lenkrad während der Fahrt immer nur mit beiden Händen seitlich am äußeren Rand (9-Uhr- und 3-Uhr-Position) festhalten, um Verletzungen durch einen auslösenden Fahrer-Frontairbag zu reduzieren.
- Niemals das Lenkrad in der 12-Uhr-Position oder in einer anderen Weise festhalten, z. B. in der Lenkradmitte. Bei Auslösung des Fahrerairbags können schwere Verletzungen an Armen, Händen und am Kopf die Folge sein.

## Pedalbereich

### Pedale

- Stellen Sie sicher, dass Sie das Brems- und das Gaspedal immer ungehindert durchtreten können.
- Stellen Sie sicher, dass Pedale ungehindert in ihre Ausgangsstellung zurückkommen können.
- Stellen Sie sicher, dass die Fußmatten während der Fahrt sicher befestigt sind und die Pedale nicht behindern »» ⚠.

Es dürfen nur Fußmatten verwendet werden, die den Pedalbereich freilassen und gegen Verrutschen gesichert sind. Geeignete Fußmatten erhalten Sie bei einem Fachbetrieb. Im Fußraum sind Befestigungsteile\* für die Fußmatten eingebaut.

Bei Ausfall eines Bremskreises muss das Bremspedal weiter als gewöhnlich durchgetreten werden, um das Fahrzeug zum Stillstand zu bringen.

### Geeignete Schuhe tragen

Tragen Sie Schuhe, die Ihren Füßen guten Halt geben und durch die Sie ein gutes Gefühl für das Pedalwerk haben.

### ⚠ ACHTUNG

- Wenn die Pedale nicht ungehindert betätigt werden können, kann das zu kritischen Verkehrssituationen führen.
- Legen oder installieren Sie niemals Fußmatten oder andere Bodenbeläge über die eingebaute Fußmatte, weil sie den Pedalbereich verkleinern und die Bedienung der Pedale behindern und dadurch eine Unfallgefahr darstellen können.
- Legen Sie niemals Gegenstände in den Fußraum des Fahrers. Ein Gegenstand kann in den Bereich der Pedale gelangen und die Bedienung der Pedale behindern.



# Die Sicherheitsgurte

## Warum Sicherheitsgurte?

### Kontrollleuchten



#### Es leuchtet rot

Nicht angelegter Sicherheitsgurt des Fahrers bzw. Beifahrers.

Gegenstände liegen auf dem Beifahrersitz.  
Gegenstände vom Beifahrersitz nehmen und sicher verstauen.

Die Kontrollleuchte  erinnert den Fahrer daran, den Sicherheitsgurt anzulegen.

Bevor Sie losfahren:

- Legen Sie stets den Sicherheitsgurt vor Fahrtantritt richtig an.
- Weisen Sie auch Ihre Mitfahrer an, den Sicherheitsgurt vor Fahrtantritt richtig anzulegen.
- Schützen Sie Kinder in einem geeigneten Kinderrückhaltesystem, das der Größe und dem Alter des Kindes entspricht » Seite 28.

Wenn der Sicherheitsgurt des Fahrers oder des Beifahrers bei Fahrtbeginn und einer Geschwindigkeit von mehr als etwa 25 km/h (15 mph) nicht angelegt ist oder wenn die Sicherheitsgurte während der Fahrt abgelegt wer-

den, ertönt einige Sekunden lang ein akustisches Signal. Zusätzlich blinkt die Gurtwarnleuchte .

Die Kontrollleuchte  im Kombi-Instrument erlischt erst dann, wenn der Fahrer bzw. Beifahrer bei eingeschalteter Zündung den Sicherheitsgurt anlegt.

### Anzeige, dass die Gurte auf den hinteren Plätzen angelegt sind\*

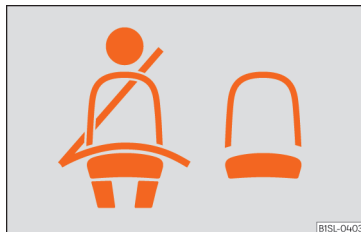

**Abb. 5** Gurtstatusanzeige für die hinteren Sitzplätze im Display des Kombi-Instruments.

Die Gurtstatusanzeige » **Abb. 5** zeigt dem Fahrer beim Einschalten der Zündung im Display des Kombi-Instruments an, ob mögliche Mitfahrer auf den hinteren Sitzplätzen ihre Sicherheitsgurte angelegt haben.



Anzeige, dass der entsprechende Platz nicht besetzt ist.



Zeigt an, dass der Platz ist besetzt und der Mitfahrer seinen Sicherheitsgurt angelegt hat.

Wenn während der Fahrt auf den hinteren Sitzplätzen ein Sicherheitsgurt abgelegt wird, blinkt das entsprechende Symbol der Gurtstatusanzeige für maximal 30 Sekunden. Bei einer Fahrgeschwindigkeit von mehr als 25 km/h (15 mph) ertönt zusätzlich ein akustisches Signal.

Wenn während der Fahrt auf den hinteren Sitzplätzen ein Sicherheitsgurt an- oder abgelegt wird, erfolgt die Anzeige des Gurtstatus für etwa 30 Sekunden. Die Anzeige kann durch Drücken der Taste **0.0/SET** im Kombi-Instrument ausgeblendet werden.

## Die Schutzfunktion der Sicherheitsgurte



**Abb. 6** Richtig angegurte Fahrer werden bei einem plötzlichen Bremsmanöver nicht nach vorne geschleudert.

Sicherheitsgurte, die richtig angelegt sind, halten Fahrzeuginsassen in der richtigen Sitzposition. Die Sicherheitsgurte helfen auch beim Verhindern unkontrollierter Bewegungen, die ihrerseits schwere Verletzungen nach sich ziehen können. Zusätzlich reduzieren richtig angelegte Sicherheitsgurte die Gefahr, aus dem Wagen geschleudert zu werden.

Fahrzeuginsassen mit richtig angelegten Sicherheitsgurten profitieren in hohem Maße von der Tatsache, dass die Bewegungsenergie optimal über die Sicherheitsgurte aufgefangen wird. Auch gewährleisten die Vorderwagenstruktur und andere passive Sicherheitsmerkmale des Fahrzeugs, wie z. B. das Airbag-System, eine Reduzierung der Bewe-

gungsenergie. Die entstehende Energie wird somit verringert und das Verletzungsrisiko gemindert. Deshalb müssen Sie die Sicherheitsgurte vor jeder Fahrt anlegen, auch wenn Sie nur eine sehr kurze Wegstrecke zurücklegen.

Achten Sie ebenfalls darauf, dass auch Ihre Mitfahrer richtig angegurtet sind. Unfallstatistiken haben bewiesen, dass das richtige Anlegen der Sicherheitsgurte das Risiko von schweren Verletzungen erheblich verringert und die Chance des Überlebens bei einem Unfall vergrößert. Richtig angelegte Sicherheitsgurte erhöhen darüber hinaus die optimale Schutzwirkung von auslösenden Airbags im Falle eines Unfalles. Aus diesem Grund ist in den meisten Ländern deshalb die Benutzung der Sicherheitsgurte gesetzlich vorgeschrieben.

Obwohl Ihr Fahrzeug mit Airbags ausgestattet ist, müssen die Sicherheitsgurte angelegt und getragen werden. Die Frontairbags beispielsweise lösen nur in einigen Frontalunfällen aus. Die Frontairbags lösen nicht bei leichten Frontalkollisionen, leichten Seitenkollisionen, Heckkollisionen, Überschlag und bei Unfällen aus, bei denen der Airbag-Auslösewert im Steuergerät nicht überschritten wurde.

## Wichtige Sicherheitshinweise zum Umgang mit den Sicherheitsgurten

- Tragen Sie den Sicherheitsgurt immer so, wie es in diesem Abschnitt beschrieben wird.
- Stellen Sie sicher, dass die Sicherheitsgurte jederzeit angelegt werden können und nicht beschädigt sind.

### ⚠ ACHTUNG

- Wenn Sie die Sicherheitsgurte nicht tragen oder falsch angelegt haben, so erhöht sich das Risiko lebensgefährlicher oder tödlicher Verletzungen. Die optimale Schutzwirkung der Sicherheitsgurte wird nur erreicht, wenn Sie die Sicherheitsgurte richtig benutzen.
- Mit einem Sicherheitsgurt dürfen sich niemals zwei Personen (auch Kinder nicht) angurten.
- Lösen Sie niemals den angelegten Sicherheitsgurt, solange das Fahrzeug in Bewegung ist – Lebensgefahr!
- Das Gurtband darf nicht über feste oder zerbrechliche Gegenstände (Brille, Kugelschreiber etc.) führen, weil dadurch bei Unfällen Verletzungen verursacht werden können.
- Das Gurtband darf nicht eingeklemmt oder beschädigt sein oder an scharfen Kanten scheuern.

- Tragen Sie den Sicherheitsgurt niemals unter dem Arm oder in einer anderen falschen Position.
- Stark auftragende, offene Kleidung (z.B. Mantel über Sweatshirt) beeinträchtigt den einwandfreien Sitz und die Funktion der Sicherheitsgurte.
- Der Einführtrichter für die Schlosszunge darf nicht durch Papier oder Ähnliches verstopft sein, da sonst die Schlosszunge nicht sicher einrasten kann.
- Verändern Sie niemals den Gurtbandverlauf durch Gurtbandklammern, Halteösen oder Ähnliches.
- Ausgefranste oder eingerissene Sicherheitsgurte, Beschädigungen der Gurtverbindungen, des Aufrollautomaten oder des Schlossteils können im Falle eines Unfalles schwere Verletzungen verursachen. Prüfen Sie deshalb regelmäßig den Zustand aller Sicherheitsgurte.
- Sicherheitsgurte, die während eines Unfalls extrem belastet wurden, müssen von einem Fachbetrieb erneuert werden. Die Erneuerung kann notwendig sein, auch wenn keine offensichtliche Beschädigung vorliegt. Außerdem sind die Verankerungen der Sicherheitsgurte zu prüfen.
- Versuchen Sie niemals, die Sicherheitsgurte selbst zu reparieren. Die Sicherheitsgurte dürfen niemals in irgendeiner Art und Weise verändert oder ausgebaut werden.

- Das Gurtband muss sauber gehalten werden, da durch grobe Verschmutzung die Funktion des Gurtaufrollautomaten beeinträchtigt werden kann.

### Frontalunfälle und die Gesetze der Physik



**Abb. 7** Der nicht angegurtete Fahrer schleudert nach vorn.



**Abb. 8** Der nicht angegurtete Mitfahrer auf dem Rücksitz schleudert nach vorn auf den angegurteten Fahrer.

Das physikalische Prinzip eines Frontalunfalls ist einfach zu erklären. Sobald sich ein Fahrzeug in Bewegung setzt, wirkt sowohl auf das Fahrzeug als auch auf die Insassen des Fahrzeugs eine Energie, die als „kinetische Energie“ bezeichnet wird.

Die Größe der „kinetischen Energie“ hängt ganz wesentlich von der Fahrzeuggeschwindigkeit, vom Gewicht des Fahrzeugs und der Fahrzeuginsassen ab. Bei steigender Geschwindigkeit und zunehmendem Gewicht muss mehr Energie im Falle eines Unfalls „abgebaut“ werden.

Die Geschwindigkeit des Fahrzeugs ist jedoch der bedeutsamere Faktor. Wenn sich beispielsweise die Geschwindigkeit von 25 km/h auf 50 km/h (von 15 mph auf 30 mph) verdoppelt, vervierfacht sich die kinetische Energie!

Da die Fahrzeuginsassen in unserem Beispiel keine Sicherheitsgurte tragen, wird im Falle eines Aufpralls die gesamte Bewegungsenergie der Fahrzeuginsassen nur durch den Aufprall an die Mauer abgebaut.

Sollten Sie auch nur mit einer Geschwindigkeit zwischen 30 km/h (19 mph) und 50 km/h (30 mph) fahren, werden bei einem Unfall am Körper Kräfte wirksam, die leicht eine Tonne (1 000 kg) übersteigen können. Die auf Ihren Körper wirkenden Kräfte steigen bei höheren Geschwindigkeiten sogar noch an.

Fahrzeuginsassen, die ihre Sicherheitsgurte nicht angelegt haben, sind also nicht mit ihrem Fahrzeug „verbunden“. Bei einem Frontalunfall werden sich diese Personen folglich mit der gleichen Geschwindigkeit weiterbewegen, mit der sich das Fahrzeug vor dem Aufprall bewegt hat! Dieses Beispiel gilt nicht nur für Frontalunfälle, sondern für alle Arten von Unfällen und Kollisionen.

Schon bei geringen Aufprallgeschwindigkeiten werden am Körper Kräfte wirksam, die nicht mehr mit den Händen kompensiert werden können. Bei einem Frontalunfall werden nicht angegurtete Insassen nach vorn geschleudert und prallen unkontrolliert auf Teile im Fahrzeuginnenraum, wie z. B. Lenkrad, Instrumententafel oder Frontscheibe »» Abb. 7.

Auch für Insassen auf den Rücksitzen ist es wichtig, sich richtig anzugurten, da sie sonst bei einem Unfall unkontrolliert durch den

Fahrzeuginnenraum geschleudert würden. Ein nicht angegurter Mitfahrer auf dem Rücksitz gefährdet also nicht nur sich, sondern auch den vorne sitzenden Fahrer und/oder Beifahrer »» Abb. 8.

## Richtige Einstellung der Sicherheitsgurte

### Sicherheitsgurt an- und ablegen



Abb. 9 Schloßzunge des Sicherheitsgurts in das Gurtschloß einstecken.



Abb. 10 Schloßzunge vom Gurtschloß lösen.

Richtig angelegte Sicherheitsgurte halten die Insassen bei einem Bremsmanöver oder Unfall so in Position, dass sie maximalen Schutz bieten können »» ⚠.

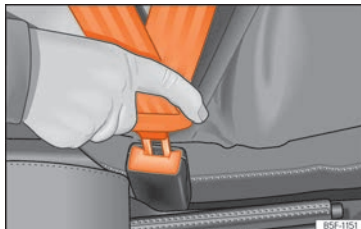
### Sicherheitsgurt anlegen

Legen Sie den Sicherheitsgurt vor jeder Fahrt an.

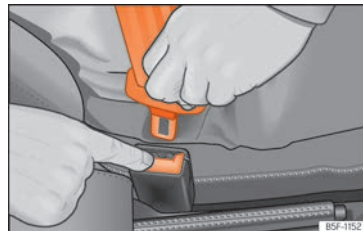
- Den Vordersitz und die Kopfstütze richtig einstellen »» Seite 11.
- Die Rücksitzlehne in aufrechter Position einrasten »» ⚠.
- Gurtband an der Schloßzunge gleichmäßig über Brust und Becken ziehen. **Den** Gurt nicht verdrehen »» ⚠.
- Schloßzunge fest in das zum Sitzplatz gehörende Gurtschloß stecken »» Abb. 9.
- Zugprobe am Sicherheitsgurt machen, ob die Schloßzunge sicher im Schloß eingerastet ist.

### Sicherheitsgurt abnehmen

Sicherheitsgurt nur bei stehendem Fahrzeug ablegen » » .

- Rote Taste im Gurtschloss drücken
- » » **Abb. 10.** Die Schlosszunge springt heraus.
- Führen Sie den Gurt von Hand zurück, damit das Gurtband leichter aufrollt, der Sicherheitsgurt sich nicht verdreht und die Verkleidung nicht beschädigt wird.

### ACHTUNG

- Die optimale Schutzwirkung der Sicherheitsgurte wird nur erreicht, wenn sich die Sitzlehne in einer aufrechten Position befindet und der Sicherheitsgurt der Körpergröße entsprechend richtig angelegt ist.
- Das Ablegen des Sicherheitsgurts während der Fahrt kann bei einem Unfall oder Bremsmanöver zu schweren oder tödlichen Verletzungen führen!
- Der Sicherheitsgurt selbst oder ein loser Sicherheitsgurt kann schwere Verletzungen verursachen, wenn sich der Sicherheitsgurt von harten Körperteilen in Richtung der Weichteile (z.B. Bauch) verschiebt.

### Richtiger Gurtbandverlauf

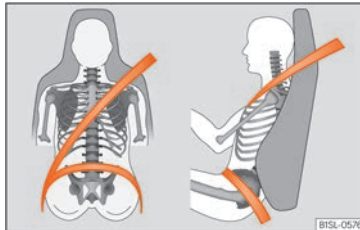

**Abb. 11** Richtiger Gurtbandverlauf von vorne und seitlich betrachtet.



**Abb. 12** Gurtbandverlauf bei schwangeren Frauen.

Nur mit einem richtigen Gurtbandverlauf bieten angelegte Sicherheitsgurte bei einem Unfall optimalen Schutz und verringern das Risiko schwerer oder tödlicher Verletzungen. Au-

ßerdem hält der richtige Gurtbandverlauf den Insassen so in Position, dass der auslösende Airbag maximalen Schutz bieten kann. Deshalb immer den Sicherheitsgurt anlegen und auf richtigen Gurtbandverlauf achten.

Eine falsche Sitzposition kann schwere oder tödliche Verletzungen verursachen » » **Seite 11, Richtige Sitzposition der Fahrzeuginsassen.**

- Schultergurtteil des Sicherheitsgurtes muss immer über die Schultermitte verlaufen und niemals über den Hals, über dem Arm, unter dem Arm oder hinter dem Rücken.
- Beckengurtteil des Sicherheitsgurtes muss immer vor dem Becken verlaufen und niemals über dem Bauch.
- Sicherheitsgurt immer flach und fest am Körper anliegen lassen. Gurtband ggf. etwas nachziehen.

Bei **schwangeren Frauen** muss der Sicherheitsgurt gleichmäßig über die Brust und möglichst tief vor dem Becken verlaufen sowie flach anliegen, damit kein Druck auf den Unterleib ausgeübt wird - und das während der gesamten Schwangerschaft » » **Abb. 12.**

### Gurtbandverlauf der Körpergröße anpassen

Der Gurtbandverlauf kann mit folgenden Ausstattungen angepasst werden: »

- Gurthöheneinstellung für die Vordersitze.

## **ACHTUNG**

Ein falscher Gurtbandverlauf kann schwere oder tödliche Verletzungen im Falle eines Unfalls verursachen.

- Das Schultergurtteil des Sicherheitsgurts muss über die Schultermitte und niemals unter dem Arm oder über den Hals verlaufen.
  - Der Sicherheitsgurt muss flach und fest am Oberkörper anliegen.
  - Das Beckengurtteil des Sicherheitsgurts muss vor dem Becken verlaufen und niemals über dem Bauch. Der Sicherheitsgurt muss flach und fest am Becken anliegen. Gurtband ggf. etwas nachziehen.
  - Bei schwangeren Frauen muss das Beckengurtteil des Sicherheitsgurts möglichst tief vor dem Becken verlaufen und um den Bauch herum „flach anliegen“
- »» **Abb. 12.**
- Gurtband beim Tragen nicht verdrehen.
  - Den Sicherheitsgurt nach korrekter Einstellung nicht mit der Hand vom Körper abhalten.
  - Gurtband nicht über feste oder zerbrechliche Gegenstände führen, z. B. Brille, Kugelschreiber oder Schlüssel.
  - Gurtbandverlauf niemals durch Gurtbandklammern, Halteösen oder Ähnliches verändern.

## **Hinweis**

Personen, die aufgrund ihrer körperlichen Gegebenheiten den optimalen Gurtbandverlauf nicht erreichen können, sollten sich bei einem Fachbetrieb über mögliche Sondereinbauten informieren, um die optimale Schutzwirkung des Sicherheitsgurts und der Airbags zu erlangen. SEAT empfiehlt den Besuch bei einem SEAT-Betrieb.

## Gurtstraffer

### Funktionsweise des Gurtstraffers

Die Sicherheitsgurte der Vordersitze und der Rücksitze sind mit Gurtstraffern ausgestattet.

Die Gurtstraffer werden nur im Falle von höherer Unfallschwere bei Frontal-, Seiten- und Heckkollisionen durch Sensoren aktiviert. Durch die Gurtstraffer werden die Sicherheitsgurte entgegen der Auszugsrichtung gestrafft und die Vorwärtsbewegung der Insassen reduziert.

Die Gurtstraffer arbeitet mit dem Airbag-System zusammen. Die Gurtstraffer werden bei einem Überschlag nicht ausgelöst, wenn die Kopfairbags nicht aktiviert werden.

## Gurtkraftbegrenzer

Ein Gurtkraftbegrenzer mindert die auf den Körper bei einem Unfall einwirkende Kraft des Sicherheitsgurtes.

## **Hinweis**

- Werden die Gurtstraffer ausgelöst, entsteht feiner Staub. Das ist normal und lässt nicht auf einen Brand im Fahrzeug schließen.
- Bei Verschrottung des Fahrzeuges oder Einzelteilen des Systems sind unbedingt die diesbezüglichen Sicherheitsvorschriften zu beachten. Diese Vorschriften sind bei Fachbetrieben bekannt und können dort eingesehen werden.

### Service und Entsorgung der Gurtstraffer

Die Gurtstraffer sind Bestandteil der Sicherheitsgurte, die an den Sitzplätzen Ihres Fahrzeuges vorhanden sind. Wenn Sie Arbeiten am Gurtstraffer sowie Aus- und Einbauarbeiten von Systemteilen wegen anderer Reparaturarbeiten ausführen, kann der Sicherheitsgurt beschädigt werden. Das kann zur Folge haben, dass die Gurtstraffer im Falle eines Unfalls nicht richtig oder gar nicht funktionieren.

Damit die Wirksamkeit der Gurtstraffer nicht beeinträchtigt wird und ausgebaute Teile

keine Verletzungen und Umweltverschmutzungen verursachen, müssen Vorschriften beachtet werden, die den Fachbetrieben bekannt sind.

### ACHTUNG

- Eine unsachgemäße Behandlung und selbst durchgeführte Reparaturen erhöhen das Risiko von schweren oder tödlichen Verletzungen, weil dadurch die Gurtstraffer nicht oder unerwartet ausgelöst werden können.
- Der Gurtstraffer und der Sicherheitsgurt einschließlich seines Gurtaufrollautomaten können nicht repariert werden.
- Jegliche Arbeiten am Gurtstraffer und an den Sicherheitsgurten sowie Aus- und Einbauarbeiten von Systemteilen wegen anderer Reparaturarbeiten dürfen nur von Fachbetrieben vorgenommen werden.
- Die Gurtstraffer schützen Sie nur bei einem Unfall und müssen nach einer Auslösung ersetzt werden.

### Umwelthinweis

Die Airbagmodule und Gurtstraffer können Perchlorat enthalten. Gesetzliche Bestimmungen zur Entsorgung beachten.

## Airbag-System

### Kurze Einleitung

#### Warum muss man sich angurten und eine korrekte Sitzhaltung einnehmen?

Damit die auslösenden Airbags die beste Schutzwirkung erzielen können, muss der Sicherheitsgurt immer richtig getragen und die richtige Sitzposition eingenommen werden.

Das Airbag-System ist kein Ersatz für den Sicherheitsgurt, sondern Teil des gesamten passiven Fahrzeug-Sicherheitskonzeptes. Bitte beachten Sie, dass die bestmögliche Schutzwirkung des Airbag-Systems nur im Zusammenwirken mit den angelegten Sicherheitsgurten und den richtig eingestellten Kopfstützen erreicht wird. Deshalb sind die Sicherheitsgurte nicht nur auf Grund von gesetzlichen Bestimmungen, sondern auch aus Sicherheitsgründen immer zu benutzen  
» Seite 15, Warum Sicherheitsgurte?.

Der Airbag entfaltet sich innerhalb von Millisekunden, so dass, wenn Sie im Moment der Auslösung eine falsche Sitzposition eingenommen haben, tödliche Verletzungen verursacht werden können. Aus diesem Grund ist es unerlässlich, dass alle Insassen eine richti-

ge Sitzposition während der Fahrt beibehalten.

Starkes Bremsen kurz vor einem Unfall kann bewirken, dass ein nicht angegurter Insasse nach vorne in den Bereich des auslösenden Airbags geschleudert wird. In diesem Fall kann sich der Insasse durch den auslösenden Airbag lebensgefährliche oder tödliche Verletzungen zuziehen. Dies gilt ganz besonders für Kinder.

Halten Sie immer den größtmöglichen Abstand zwischen Ihnen und dem Frontairbag ein. Dadurch können sich die Frontairbags im Falle einer Auslösung vollständig entfalten und somit eine maximale Schutzwirkung bieten.

Die wichtigsten Faktoren für das Auslösen der Airbags sind die Art des Unfalls, der Aufprallwinkel und die Fahrzeuggeschwindigkeit.

Entscheidend für die Auslösung der Airbags ist der bei der Kollision auftretende und vom Steuergerät erfasste Verzögerungsverlauf. Bleibt die während der Kollision aufgetretene und gemessene Fahrzeugverzögerung unterhalb der im Steuergerät vorgegebenen Referenzwerte, werden die Front-, Seiten- und/oder Kopfairbags nicht ausgelöst. Berücksichtigen Sie bitte, dass sichtbare noch so schwere Beschädigungen am Unfallfahrzeug kein zwingender Hinweis darauf sind, dass sich die Airbags ausgelöst haben müssten. »

## ⚠️ ACHTUNG

- Das falsche Tragen der Sicherheitsgurte sowie jede falsche Sitzposition kann zu lebensgefährlichen oder tödlichen Verletzungen führen.
- Alle Insassen - auch Kinder -, die nicht richtig angegurtet sind, können sich lebensgefährlich oder tödlich verletzen, wenn der Airbag auslöst. Transportieren Sie Kinder im Alter bis 12 Jahre stets auf dem Rücksitz. Nehmen Sie niemals Kinder im Fahrzeug mit, wenn diese ungesichert oder nicht ihrem Gewicht entsprechend gesichert sind.
- Um das Verletzungsrisiko durch einen auslösenden Airbag zu reduzieren, tragen Sie den Sicherheitsgurt immer richtig  
»» Seite 15.

## Beschreibung des Airbag-Systems

Das Airbag-System bietet im Zusammenwirken mit den Sicherheitsgurten einen zusätzlichen Schutz für die Fahrzeuginsassen.

**Das Airbag-System besteht (je nach Fahrzeugausstattung) aus folgenden Bauelementen:**

- Elektronisches Steuergerät
- Frontairbags für Fahrer und Beifahrer
- Seitenairbags für Fahrer und Beifahrer.

- Kopfairbag
- Kontrollleuchte  für Airbag im Kombi-Instrument »» Seite 23
- Schlüsselschalter zum Abschalten des Beifahrer-Frontairbags
- Kontrollleuchte für Ab-/Einschaltung des Beifahrer-Frontairbags.

Die Funktionsbereitschaft des Airbag-Systems wird elektronisch überwacht. Nach jedem Einschalten der Zündung leuchtet die Airbag-Kontrollleuchte für einige Sekunden auf (Selbstdiagnose).

**Eine Störung des Systems liegt vor, wenn die Kontrollleuchte :**

- leuchtet beim Einschalten der Zündung nicht auf »» Seite 23,
- nach dem Einschalten der Zündung nicht nach etwa 4 Sekunden erlischt;
- nach dem Einschalten der Zündung erlischt und wieder aufleuchtet;
- leuchtet während der Fahrt auf oder blinkt.

**Das Airbag-System wird nicht ausgelöst bei:**

- ausgeschalteter Zündung;
- leichten Frontalkollisionen;
- leichten Seitenkollisionen;
- Heckkollisionen;
- das Fahrzeug überschlägt sich.

## ⚠️ ACHTUNG

- Die maximale Schutzwirkung der Sicherheitsgurte und des Airbag-Systems wird nur in der richtigen Sitzposition erreicht  
»» Seite 11.
- Wenn eine Störung im Airbag-System vorliegt, muss das System umgehend durch einen Fachbetrieb überprüft werden. Es besteht sonst die Gefahr, dass das Airbag-System bei einem Unfall gar nicht oder nicht einwandfrei ausgelöst wird.

## Airbagaktivierung

Das Entfalten des Airbags erfolgt in Sekundenbruchteilen und mit hoher Geschwindigkeit, um bei einem Unfall den zusätzlichen Schutz bieten zu können. Beim Entfalten des Airbags kann feiner Staub entstehen. Das ist normal und lässt nicht auf einen Brand im Fahrzeug schließen.

Das Airbagsystem ist nur bei eingeschalteter Zündung betriebsbereit.

Bei besonderen Unfallsituationen können verschiedene Airbags gleichzeitig ausgelöst werden.

Bei leichten Frontal- und Seitenkollisionen, Heckkollisionen, Überschlagen oder Kippen des Fahrzeugs werden die Airbags **nicht ausgelöst**.



## Auslösefaktoren

Die Umstände, die eine Aktivierung des Airbag-Systems verursachen, können nicht verallgemeinert werden. Einige Faktoren spielen dabei eine wichtige Rolle, wie bspw. die Beschaffenheit des Objekts, auf das das Fahrzeug aufprallt (weich/hart), der Aufprallwinkel, die Fahrzeuggeschwindigkeit, usw.

Entscheidend für die Auslösung der Airbags ist der Verzögerungsverlauf.

Das Steuergerät analysiert den Kollisionsverlauf und löst das jeweilige Rückhaltesystem aus.

Bleibt die während der Kollision aufgetretene und gemessene Fahrzeugverzögerung unterhalb der im Steuergerät vorgegebenen Referenzwerte, werden die Airbags nicht ausgelöst, obwohl das Fahrzeug in Folge des Unfalls durchaus stark deformiert sein kann.

## Bei heftigen Frontalkollisionen erfolgt die Auslösung folgender Airbags:

- Fahrer-Frontairbag.
- Beifahrer-Frontairbag.

## Bei heftigen Seitenkollisionen erfolgt die Auslösung folgender Airbags:

- Seitenairbag vorn auf der Unfallseite.
- Kopfairbag auf der Unfallseite.

## Falls es zu einem Unfall mit Airbagauslösung kommt:

- leuchtet die Innenbeleuchtung (wenn der Schalter für die Innenbeleuchtung in der Türkontaktstellung steht);
- wird die Warnblinkanlage eingeschaltet;
- werden alle Türen entriegelt;
- wird die Stromzufuhr zum Motor unterbrochen.

## Funktionsweise der Airbags

### Kontrollleuchten des Airbag-Systems



#### Leuchtet im Kombi-Instrument

Airbag- und Gurtstraffersystem gestört. Fachbetrieb aufsuchen und System umgehend prüfen lassen.









#### Leuchtet in der Instrumententafel

Airbag-System gestört. Fachbetrieb aufsuchen und System umgehend prüfen lassen.

Beifahrer-Frontairbag abgeschaltet. Prüfen, ob der Airbag abgeschaltet bleiben muss

Beim Einschalten der Zündung leuchten einige Warn- und Kontrollleuchten zur Funktionsprüfung kurz auf. Sie erlöschen nach wenigen Sekunden.

Bleibt die Kontrollleuchte für das Airbag- und Gurtstraffer-System  eingeschaltet oder blinkt sie, weist das auf eine Störung im Airbag- und Gurtstraffer-System hin  . Fachbetrieb aufsuchen und System umgehend prüfen lassen.

Wenn bei abgeschaltetem Beifahrer-Frontairbag die Kontrollleuchte **PASSENGER AIR BAG OFF**  nicht dauerhaft leuchtet oder zusammen mit der Kontrollleuchte  im Kombi-Instrument leuchtet, kann eine Störung im Airbag-System vorliegen .

### ACHTUNG

Bei einer Störung des Airbag- und Gurtstraffer-Systems können diese möglicherweise nicht einwandfrei, gar nicht oder unverhofft ausgelöst werden.

- Die Insassen laufen Gefahr, schwere oder tödliche Verletzungen zu erleiden. System umgehend von einem Fachbetrieb prüfen lassen.
- Den Kindersitz nicht auf dem Beifahrersitz montieren oder den vorhandenen Kindersitz entfernen! Der Beifahrer-Frontairbag könnte trotz der Störung bei einem Unfall auslösen. 

**ⓘ VORSICHT**

Aufleuchtende Kontrollleuchten und entsprechende Beschreibungen und Hinweise immer beachten, um Fahrzeugbeschädigungen oder Verletzungen der Insassen zu vermeiden.

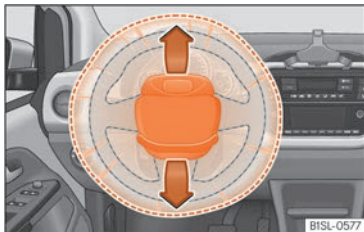
**Frontairbags**

**Abb. 13** Einbauort Fahrerairbag: im Lenkrad.

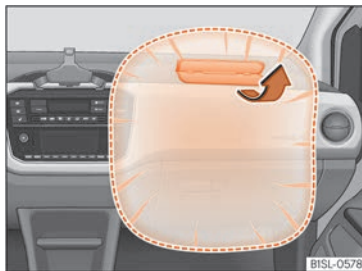

**Abb. 14** Beifahrerairbag in der Instrumententafel

Der Frontairbag für den Fahrer befindet sich im Lenkrad und der Frontairbag für den Beifahrer in der Instrumententafel. Der Einbauort ist durch das Wort „AIRBAG“ gekennzeichnet.

Die Airbag-Abdeckungen öffnen sich und bleiben beim Auslösen des Fahrer- und Beifahrerairbags am Lenkrad »» **Abb. 13** bzw. der Instrumententafel »» **Abb. 14** befestigt.

Das Frontairbag-System bietet in Ergänzung zu den Sicherheitsgurten einen zusätzlichen Schutz für den Kopf- und Brustbereich des Fahrers und des Beifahrers bei Frontalkollisionen mit höherer Unfallschwere »» **⚠**.

Ihre besondere Konstruktion ermöglicht einen kontrollierten Gasausgang, indem der Insasse Druck auf den Sack ausübt. So bleiben Kopf und Torax durch den Airbag geschützt. Nach einem Unfall leert sich der Sack demzu-

folge so weit, dass die Sicht nach vorne wieder frei wird.

**⚠ ACHTUNG**

- Zwischen Insassen der Vordersitze und dem Wirkungsbereich des Airbags dürfen sich keine weiteren Personen, Tiere oder Gegenstände befinden.
- Die Airbags schützen Sie nur bei einem Unfall und müssen nach einer Auslösung ersetzt werden.
- Auch dürfen keine Gegenstände, wie z. B. Becherhalter, Telefonhalterungen auf den Abdeckungen der Airbagmodule befestigt werden.

### Beifahrer-Frontairbag ein- und abschalten



**Abb. 15** Schlüsselschalter zum Ein- und Abschalten des Beifahrerairbags.

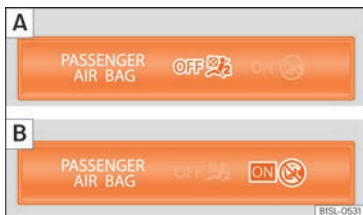

**Abb. 16** Am Innenspiegelhalter: Kontrollleuchte für Abschaltung der Beifahrerairbags.

Schalten Sie den Beifahrerairbag ab, wenn Sie in Ausnahmefällen auf dem Beifahrersitz einen Kindersitz verwenden, bei dem das Kind mit dem Rücken in Fahrtrichtung sitzt.

SEAT empfiehlt, den Kindersitz nur auf dem Rücksitz zu montieren, damit der Beifahrerairbag eingeschaltet bleiben kann.

Wenn der Beifahrerairbag **abgeschaltet** ist, bedeutet dies, dass nur der Frontairbag auf der Beifahrerseite abgeschaltet ist. Alle anderen Airbags im Fahrzeug sind weiterhin funktionsfähig.

#### Beifahrer-Frontairbag ein- und abschalten

- Schalten Sie die Zündung aus.
- Tür auf der Beifahrerseite öffnen.
- Den Schlüsselbart in den für die Abschaltung des Beifahrerairbags vorgesehenen Schlitz einstecken »» **Abb. 15**. Dabei sollte der Schlüssel etwa zu 3/4 seiner Länge bis zum Anschlag eingeführt werden.
- Drehen Sie den Schlüssel vorsichtig auf die Position **OFF** (deaktivieren) oder **ON** (aktivieren). Bei Schwierigkeiten, vergewissern Sie sich, dass der Schlüssel bis zum Anschlag eingesteckt wurde.
- Beifahrertür schließen.
- Überprüfen Sie nach dem Abschalten des Airbags, dass bei eingeschalteter Zündung die Kontrollleuchte **OFF** ; im Schriftzug **PASSENGER AIR BAG OFF** ; am Halter des Innenspiegels leuchtet »» **Abb. 16**.
- Überprüfen Sie nach dem erneuten Einschalten des Airbags, dass bei eingeschalte-

ter Zündung die Kontrollleuchte **OFF** ; nicht leuchtet.

#### **ACHTUNG**

- Die Verantwortung für das Ab- oder Einschalten des Beifahrerairbags liegt beim Fahrer.
- Schalten Sie den Airbag nur bei ausgeschalteter Zündung ab! Ansonsten kann dies zu einer Störung des Airbag-Abschalt-systems führen.
- Der Schlüssel sollte in keinem Fall im Schalter für die Airbag-Deaktivierung verbleiben, da er sonst beschädigt werden oder bei der Fahrt versehentlich den Airbag ein- oder ausschalten könnte.
- Abgeschaltete Airbags sollten so bald wie möglich wieder eingeschaltet werden, damit sie wieder ihre Schutzfunktion erfüllen können.

## Seitenairbags

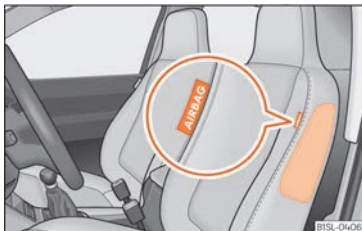

**Abb. 17** Seitenairbag im Fahrersitz

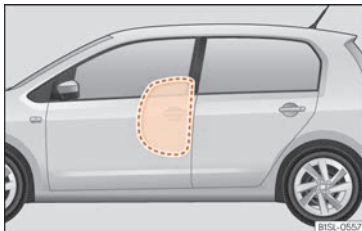

**Abb. 18** Komplette aufgeblasener Seitenairbag auf der linken Fahrzeugseite.

Die Seitenairbags befinden sich in den Rückenlehnenpolstern des Fahrersitzes  
» **Abb. 17** und Beifahrersitzes.

Die Einbauorte sind jeweils durch den Schriftzug „AIRBAG“ im oberen Bereich der Rückenlehnen gekennzeichnet.

Das Seitenairbag-System bietet in Ergänzung zu den Sicherheitsgurten einen zusätzlichen Schutz für den Oberkörperbereich bei Seitenkollisionen mit höherer Unfallschwere »» **⚠**.

Im Fall von Seitenkollisionen verringern die Seitenairbags das Verletzungsrisiko für die Partien des Körpers, die direkt vom Aufprall betroffen sind. Neben des normalen Schutzes der Sicherheitsgurte werden die Insassen auch bei einem Seitenaufprall festgehalten; auf diese Weise entfalten diese Airbags ihre höchste Schutzwirkung.

### **⚠ ACHTUNG**

- Wenn die Insassen keine Sicherheitsgurte angelegt haben, sich während der Fahrt nach vorne lehnen oder eine falsche Sitzposition einnehmen, setzen Sie sich im Falle eines Unfalls einem erhöhten Verletzungsrisiko aus, wenn das Seitenairbag-System auslöst.
- Damit die Seitenairbags ihre volle Schutzwirkung entfalten können, muss die durch die Sicherheitsgurte vorgegebene Sitzposition während der Fahrt immer beibehalten werden.
- Bei einem seitlichen Aufprall werden die Seitenairbags nicht ausgelöst, wenn die Sensoren den Druckanstieg im Innern der Türen nicht korrekt messen, da die Luft aus Bereichen mit Löchern oder Öffnungen in den Türverkleidungen entweicht.

- **Fahren Sie nicht, wenn Teile der inneren Türverkleidungen ausgebaut wurden oder nicht korrekt ausgerichtet sind.**

- **Fahren Sie nicht, wenn die Lautsprecher in den Türverkleidungen ausgebaut wurden; es sei denn, die Lautsprecheröffnungen wurden ordnungsgemäß abgedeckt.**

- **Stellen Sie sicher, dass die Öffnungen abgedeckt oder verschlossen wurden, nachdem Lautsprecher oder anderes Zubehör in die inneren Türverkleidungen eingebaut wurden.**

- **Zwischen den Insassen auf den äußeren Sitzplätzen und dem Wirkungsbereich der Airbags dürfen sich keine weiteren Personen, Tiere oder Gegenstände befinden. Damit die Funktion der Seitenairbags nicht beeinträchtigt wird, dürfen an den Türen keine Zubehörteile, wie z.B. Getränkehalter, befestigt werden.**

- **An den Kleiderhaken im Fahrzeug darf nur leichte Bekleidung aufgehängt werden. In den Taschen der Kleidungsstücke dürfen sich keine schweren und scharfkantigen Gegenstände befinden.**

- **Es dürfen keine zu großen Kräfte (wie z.B. kräftiges Stoßen oder Gegendreten) auf die Sitzlehnen einwirken, da sonst das System beschädigt werden kann. Die Seitenairbags würden in diesem Fall nicht auslösen!**

- Es dürfen keinesfalls Sitz- oder Schonbezüge auf Sitzen mit eingebautem Seitenairbag aufgezogen werden, die nicht ausdrücklich für die Verwendung in Ihrem Fahrzeug freigegeben sind. Da sich der Luftsack aus der Sitzlehne seitlich heraus entfaltet, würde bei Verwendung von nicht freigegebenen Sitz- oder Schonbezügen die Schutzfunktion Ihres Seitenairbags erheblich beeinträchtigt werden.
- Beschädigungen der Original-Sitzbezüge oder der Naht im Modulbereich der Seitenairbags umgehend durch einen Fachbetrieb beheben lassen.
- Die Airbags schützen Sie nur bei einem Unfall und müssen nach einer Auslösung ersetzt werden.
- Alle Arbeiten am Airbag sowie der Aus- und Einbau von Systemteilen wegen anderer Reparaturarbeiten (z.B. Vordersitz aus- und einbauen) dürfen nur von einem Fachbetrieb ausgeführt werden. Ist dies nicht der Fall, kann eine Störung des Airbag-Systems auftreten.

### Kopfairbags\*



**Abb. 19** Einbauort und Entfaltungsbereich des Kopfairbags.

Die Kopfairbags befinden sich zu beiden Seiten im Innenraum oberhalb der Türen »» **Abb. 19** und sind durch die Schriftzüge „AIRBAG“ gekennzeichnet.

Das Kopfairbag-System bietet in Ergänzung zu den Sicherheitsgurten einen zusätzlichen Schutz für den Kopf- und Oberkörperbereich der Insassen bei Seitenkollisionen mit höherer Unfallschwere »» **△**.

Der rot eingerahmte Bereich wird vom auslösenden Kopfairbag erfasst (Entfaltungsbereich) »» **Abb. 19**. Deshalb dürfen in diesen Bereich niemals Gegenstände abgelegt oder befestigt werden »» **△**.

Bei einer Seitenkollision wird der Kopfairbag an der Unfallseite des Fahrzeugs ausgelöst.

Die Kopfairbags reduzieren bei Seitenkollisionen die Verletzungsgefahr der Insassen auf den Vordersitzen und den hinteren äußeren Sitzplätzen auf der dem Unfall zugewandten Körperpartie.

### **△** ACHTUNG

- Damit die Kopfairbags ihre volle Schutzwirkung entfalten können, muss die durch die Sicherheitsgurte vorgegebene Sitzposition während der Fahrt immer beibehalten werden.
- Aus Sicherheitsgründen muss bei Fahrzeugen, in denen eine Innenraum-Trennscheibe eingebaut wird, der Kopfairbag abgeschaltet werden. Wenden Sie sich zur Ausführung dieser Abschaltung an Ihren Fachbetrieb.
- Zwischen den Insassen und dem Austrittsbereich der Kopfairbags dürfen sich keine weiteren Personen, Tiere oder Gegenstände befinden, damit sich die Kopfairbags ungehindert entfalten und ihre maximale Schutzfunktion ausüben können. Deshalb dürfen an den Seitenscheiben keine Art von Rollos angebaut werden, die nicht ausdrücklich für die Verwendung in Ihrem Fahrzeug freigegeben sind.
- An den Kleiderhaken im Fahrzeug darf nur leichte Bekleidung aufgehängt werden. In den Taschen der Kleidungsstücke dürfen sich keine schweren und scharfkantigen Gegenstände befinden. Außerdem dürfen »»

Sie zum Aufhängen der Kleidung keine Kleiderbügel verwenden.

- Die Airbags schützen Sie nur bei einem Unfall und müssen nach einer Auslösung ersetzt werden.
- Alle Arbeiten am Kopfairbag sowie der Aus- und Einbau von Systemteilen wegen anderer Reparaturarbeiten (z.B. Dachhimmel ausbauen) dürfen nur von einem Fachbetrieb ausgeführt werden. Ist dies nicht der Fall, kann eine Störung des Airbag-Systems auftreten.
- Die Steuerung der Seiten- und Kopfairbags erfolgt mittels Sensoren, die sich im Innern der Vordertüren befinden. Um die korrekte Funktion der Seiten- und Kopfairbags nicht zu beeinträchtigen, dürfen weder die Türen noch die Türverkleidungen verändert werden (z. B. durch den nachträglichen Einbau von Lautsprechern). Schäden an der Vordertür können die korrekte Funktion des Airbag-Systems beeinträchtigen. Alle Arbeiten an der Vordertür müssen in einem Fachbetrieb ausgeführt werden.

## Sicherer Transport von Kindern

### Sicherheit von Kindern

#### Einführung

Aus Sicherheitsgründen und aufgrund der Unfallstatistiken sollten Kinder bis zu einem Alter von 12 Jahren immer auf dem Rücksitz transportiert werden. Je nach Alter, Körpergröße und Gewicht sind Kinder auf den Rücksitzen in einem Kindersitz zu transportieren oder durch die vorhandenen Sicherheitsgurte zu sichern. Der Kindersitz würde aus Sicherheitsgründen in der Mitte der Rücksitzbank oder hinter dem Beifahrersitz montiert werden.

Auch Kinder unterliegen im Falle eines Unfalls den physikalischen Gesetzen »» Seite 17. Im Gegensatz zu Erwachsenen sind die Muskeln und die Knochenstruktur von Kindern noch nicht vollständig ausgebildet. Sie sind deshalb einem erhöhten Verletzungsrisiko ausgesetzt.

Um dieses Verletzungsrisiko zu reduzieren, dürfen Kinder nur in speziellen Kindersitzen befördert werden!

Wir möchten Ihnen empfehlen, für Ihr Fahrzeug Kinderrückhaltesysteme aus dem Original SEAT-Zubehörprogramm zu verwenden, das Ihnen unter der Bezeichnung „Peke“ Sys-

teme für alle Altersklassen bietet (nicht in allen Ländern) (siehe [www.seat.com](http://www.seat.com)).

Diese speziell entworfenen und zugelassenen Systeme erfüllen die Norm ECE-R44.

SEAT empfiehlt, die auf der Webseite aufgeführten Kindersitze folgendermaßen zu befestigen:

- Rückwärts zur Fahrtrichtung gerichtete Kindersitze (Gruppe 0+): ISOFIX und Stützfuß (RÖMER BABY SAFE PLUS SHR II + ISOFIX BASE / PEKE GO I-SIZE + I-SIZE BASE).
- In Fahrtrichtung gerichtete Kindersitze (Gruppe 1): ISOFIX und Top Tether (RÖMER DUO PLUS + TOP TETHER / PEKE G1 TRIFIX I-SIZE).
- In Fahrtrichtung gerichtete Kindersitze (Gruppe 2): Sicherheitsgurt und ISOFIX (RÖMER KIDFIX XP®).
- In Fahrtrichtung gerichtete Kindersitze (Gruppe 3): Sicherheitsgurt und ISOFIX (RÖMER KIDFIX XP®).

Für den Einbau und die Benutzung von Kindersitzen sind die gesetzlichen Bestimmungen und Anweisungen des jeweiligen Kindersitzherstellers zu beachten. Lesen und beachten Sie in jedem Fall »» Seite 30.

Wir empfehlen Ihnen, die Bedienungsanleitung des Kindersitzherstellers dem Bordbuch beizulegen und immer im Fahrzeug mitzuführen.

## Einteilung der Kindersitze in Gruppen



Abb. 20 Beispiele für Kindersitze.

Es dürfen nur Kindersitze benutzt werden, die amtlich zugelassen und für das Kind geeignet sind.

Für Kindersitze gilt die Norm ECE-R 44 oder ECE-R 129. ECE-R bedeutet: Economic Commission for Europe-Regelung.

### Kindersitze nach Gewichtsgruppe

Die Kindersitze sind in fünf Gruppen eingeteilt:

Altersgruppe	Gewicht des Kindes
Gruppe 0	Bis 10 kg
Gruppe 0+	Bis 13 kg
Gruppe 1	Von 9 bis 18 kg
Gruppe 2	Von 15 bis 25 kg
Gruppe 3	Von 22 bis 36 kg

Kindersitze, die nach der Norm ECE-R 44 oder ECE-R 129 geprüft sind, haben am Sitz das ECE-R 44 oder ECE-R 129 Prüfzeichen (großes E im Kreis, darunter die Prüfnummer) fest angebracht.

Für den Einbau und die Benutzung von Kindersitzen sind die gesetzlichen Bestimmungen und Anweisungen des jeweiligen Kindersitzherstellers zu beachten.

Wir empfehlen Ihnen, die Bedienungsanleitung des Kindersitzherstellers dem Bordbuch beizulegen und immer im Fahrzeug mitzuführen.

SEAT empfiehlt, Kindersitze aus dem **Original Zubehör-Katalog** zu verwenden. Diese Sitze wurden für die Verwendung in Fahrzeugen von SEAT ausgewählt und geprüft. Der passende Sitz für Ihr Modell und die gewünschte Altersgruppe ist bei SEAT Fachbetrieben erhältlich.

### Kindersitze nach Zulassungskategorien

Die Kindersitze können über die Zulassungskategorie universal, semi-universal, fahrzeugspezifisch (alle nach Norm ECE-R 44= oder i-Size nach Norm ECE-R 129) verfügen.

- **Universal:** Die Kindersitze der Zulassung universal können in alle Fahrzeuge eingebaut werden. Es ist keine Modellliste zu berücksichtigen. Im Falle der universalen Zulassung für ISOFIX ist der Kindersitz zusätzlich mit einem oberen Befestigungsgurt (Top Tether) ausgestattet.

- **Semi-universal:** Die Kindersitze der Zulassung semi-universal müssen die Anforderungen der universalen Zulassung erfüllen und über zusätzlich geprüfte Sicherheitsvorrichtungen zur Befestigung des Kindersitzes verfügen. Die Kindersitze mit Zulassung semi-universal enthalten eine Liste der Fahrzeuge, in denen sie eingebaut werden dürfen.

- **Fahrzeugspezifisch:** Die spezifische Fahrzeugzulassung erfordert eine für jedes Fahrzeug gesonderte dynamische Prüfung des Kindersitzes. Die Kindersitze mit spezifischer Fahrzeugzulassung enthalten ebenfalls eine Liste der Fahrzeugmodelle, in denen sie eingebaut werden dürfen.

- **i-Size:** Die Kindersitze der Zulassung i-Size müssen die Anforderungen der Regelung ECE-R 129 hinsichtlich Einbau und Sicherheit »

erfüllen. Die Hersteller von Kindersitzen können angeben, welche Sitze über die i-Size-Zulassung für dieses Fahrzeug verfügen.

## Einbau und Umgang mit den Kindersitzen



### Hinweise zum Einbau eines Kindersitzes

Wenn Sie einen Kindersitz einbauen, beachten Sie bitte die folgenden allgemeinen Hinweise, die für alle Kindersitze unabhängig von ihrem Befestigungssystem gelten.

- Lesen und beachten Sie die Bedienungsanleitung des Kindersitzherstellers.
- Bauen Sie den Kindersitz vorzugsweise auf dem Rücksitz hinter dem Beifahrer ein, damit das Kind auf der Gehwegseite aussteigen kann.
- Stellen Sie die Höhe des Sicherheitsgurts so ein, dass er auf natürliche Weise und ohne

Knicke zum Kindersitz passt. Bei Kindersitzen in entgegengesetzter Fahrtrichtung sollte die unterste Position der Gurthöheneinstellung verwendet werden.

- Zur ordnungsgemäßen Nutzung eines entgegengesetzt zur Fahrtrichtung auf den Rücksitzen montierten Kindersitzes, müssen die Rückenlehnen der Vordersitze so eingestellt werden, dass sie nicht mit dem Kindersitz in Berührung geraten. Bei Befestigungssystemen mit dem Kindersitz in Fahrtrichtung, muss die Rückenlehne des Vordersitzes so eingestellt werden, dass genügend Freiraum zu den Füßen des Kindes verbleibt.

- Bei Verwendung eines Kindersitzes vom Typ semi-universal, der mittels Sicherheitsgurt und Stützfuß im Fahrzeug befestigt wird, darf dieser nicht auf dem mittleren Rücksitz eingebaut werden, da der Abstand zum Boden geringer als bei den anderen Sitzen ist, so dass wegen des Stützfußes der Kindersitz nicht ausreichend stabilisiert wird.

- Um einen Kindersitz auf dem Beifahrersitz anzubringen, muss er so weit wie möglich nach hinten verschoben und in die höchste Position gebracht werden. Die Sitzlehne in aufrechte Position bringen<sup>1)</sup>.

<sup>1)</sup> Es sind die jeweilige Gesetzgebung des Landes sowie die Herstellervorschriften zu Verwendung und Einbau von Kindersitzen einzuhalten.



### Wichtige Hinweise zum Beifahrer-Frontairbag

Auf der Sonnenblende und/oder dem hinteren Türrahmen der Beifahrerseite ist ein Aufkleber mit wichtiger Information zum Beifahrer-Airbag angebracht »» **Abb. 21.**

Beachten Sie die Sicherheitshinweise folgenden Kapitels:

- Sicherheitsabstand zum Beifahrerairbag »» **Seite 21.**
- Gegenstände zwischen dem Beifahrer und dem Beifahrerairbag »» **⚠ in Frontairbags auf Seite 24.**

Der funktionsfähige Beifahrer-Frontairbag stellt für ein mit dem Rücken zur Fahrtrichtung sitzendes Kind eine große Gefahr dar, da die Aufprallwucht des Airbags gegen den Kindersitz lebensgefährliche oder tödliche Verletzungen verursachen kann. Transportieren Sie Kinder im Alter bis 12 Jahre stets auf dem Rücksitz.

Aus diesem Grund empfehlen wir Ihnen dringend, Kinder auf den Rücksitzen zu transportieren. Es ist der sicherste Ort im Fahrzeug. Alternativ kann der Beifahrerairbag mit dem Schlüsselschalter deaktiviert werden »» **Seite 25.** Benutzen Sie für den Transport des Kindes einen für das Alter und die Größe geeigneten Kindersitz »» **Seite 29.**

### ⚠ ACHTUNG

- Wenn auf dem Beifahrersitz ein Kindersitz montiert wird, erhöht sich im Falle eines Unfalls für das Kind das Risiko lebensgefährlicher oder tödlicher Verletzungen.
- Ein auslösender Beifahrerairbag kann den rückwärtsgerichteten Kindersitz treffen und diesen mit voller Wucht gegen die Tür, den Dachhimmel oder die Rückenlehne kaputtulieren.
- Befestigen Sie niemals einen Kindersitz auf dem Beifahrersitz, wenn das Kind mit dem Rücken zur Fahrtrichtung sitzt und der Beifahrerairbag funktionsfähig ist – Lebensgefahr! Wenn es aber notwendig sein sollte, schalten Sie den Beifahrer-Frontairbag ab »» **Seite 25.** Wenn der Beifahrersitz eine Höhenverstellung aufweist, bringen Sie diesen in die hinterste und höchste Position. Wenn Sie über einen fest montierten Sitz verfügen, installieren Sie kein Kinderückhaltesystem an dieser Stelle.
- Bei Modellausführungen ohne Schlüsselschalter müssen Sie für die Abschaltung des Airbags eine Fachwerkstatt aufsuchen. Vergessen Sie nicht, den Airbag wieder einzuschalten, wenn sich ein Erwachsener auf den Beifahrersitz setzen möchte.
- Erlauben Sie einem Kind niemals, ungesichert im Fahrzeug mitgenommen zu werden oder während der Fahrt im Fahrzeug zu stehen bzw. auf den Sitzen zu knien. Im Falle eines Unfalls wird das Kind durch das Fahrzeug geschleudert und kann sich und andere

re Mitfahrer dadurch lebensgefährlich verletzen.

- Niemals ein Kind alleine im Kindersitz oder im Fahrzeug lassen.
- Kinder unter 1,50 m Körpergröße dürfen ohne Kindersitz nicht mit einem normalen Sicherheitsgurt angegurtet werden, da es sonst bei plötzlichen Bremsmanövern oder einem Unfall zu Verletzungen im Bauch- und Halsbereich kommen kann.
- Wenn ein Kindersitz auf den Rücksitzen montiert wird, empfiehlt es sich, die Kindersicherung der Türen zu aktivieren »» **Seite 80.**

### Befestigungssysteme

Je nach Land werden unterschiedliche Befestigungssysteme zum sicheren Einbau der Kindersitze verwendet.

#### Übersicht der Befestigungssysteme

- **ISOFIX:** ISOFIX ist ein standardisiertes Befestigungssystem, das eine schnelle und sichere Befestigung des Kindersitzes im Fahrzeug ermöglicht. Die ISOFIX-Befestigung stellt eine starre Verbindung zwischen dem Kindersitz und der Karosserie her.

Der Kindersitz verfügt über zwei starre Befestigungsbügel, auch Rastarme genannt. Diese Rastarme werden in ISOFIX-Haltebügel »»

eingerastet, die sich zwischen der Rück Sitzbank der Rücksitzlehne befinden (an den Seitensitzen). Die ISOFIX-Befestigung wird hauptsächlich in Europa verwendet »» Seite 32. Ggf. ist die ISOFIX-Befestigung mit einem oberen Befestigungsgurt (Top Tether) oder einem Stützfuß zu ergänzen.

- **Dreipunkt-Automatiksicherheitsgurt.** Der Kindersitz sollte nach Möglichkeit immer mit dem ISOFIX-Befestigungssystem statt mit dem Dreipunkt-Automatiksicherheitsgurt befestigt werden »» Seite 36.

Zusätzliche Befestigungen:

- **Top Tether:** Der obere Befestigungsgurt wird über die Rücksitzlehne geführt und mit einem Haken am Befestigungspunkt fixiert.

Die Befestigungspunkte befinden sich auf der Rückseite der Rücksitzlehne im Gepäckraum »» Seite 35. Die Befestigungsöse des Top Tether-Gurts sind mit einem Ankersymbol versehen.

- **Stützfuß:** Einige Kindersitze stützen sich mit einem Stützfuß am Fahrzeugboden ab. Der Stützfuß verhindert, dass der Kindersitz bei einem Aufprall nach vorne kippt. Die mit einem Stützfuß ausgestatteten Kindersitze sind ausschließlich auf dem Beifahrersitz oder auf den Seitenplätzen der Rück Sitzbank zu verwenden »» ⚠. Für den Einbau dieser Art von Kindersitzen schauen Sie bitte zusätzlich auf die Liste der für diesen Einbau zugelassenen Fahrzeuge, die Sie in der Anleitung des Kinderrückhaltesystems finden.

### Empfohlene Befestigungssysteme für Kindersitze

SEAT empfiehlt, die Kindersitze folgendermaßen zu befestigen:

- **Rückwärts zur Fahrtrichtung gerichtete Babysitze oder Kindersitze:** ISOFIX und Stützfuß oder i-Size.
- **In Fahrtrichtung gerichtete Kindersitze:** ISOFIX und Top Tether.

### ⚠ ACHTUNG

Die unsachgemäße Verwendung des Stützfußes kann zu schweren oder tödlichen Unfällen führen.

- Stellen Sie sicher, dass der Stützfuß korrekt und sicher installiert ist.

## Befestigung eines Kindersitzes mit dem System ISOFIX/i-Size und Top Tether\*



Abb. 23 Rücksitz: ISOFIX/i-Size-Halteösen.

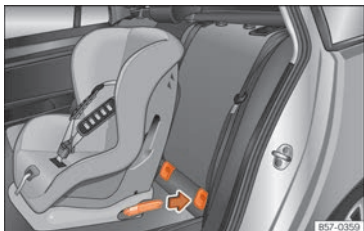

**Abb. 24** Rücksitze: Einbau des Kindersitzes mit dem ISOFIX-System.

Die Kindersitze können schnell, einfach und sicher mit dem ISOFIX/i-Size- und Top Tether\*-System auf den äußeren Rücksitzen befestigt werden.

Zwei „ISOFIX“-Halteösen sind jeweils an den beiden äußeren Rücksitzen vorhanden. Die

„ISOFIX“-Halteösen befinden sich zwischen der Rücksitzlehne und der Rücksitzbank

» **Abb. 23.** Die Top Tether\*-Halteösen befinden sich im hinteren Bereich der Rücksitzlehnen (hinter den Rücksitzlehnen oder im Gepäckraumbereich) » **Seite 35.**

Zur Kompatibilität der ISOFIX/i-Size-Systeme im Fahrzeug siehe nachstehende Tabelle. »

Altersgruppe	Größenklasse <sup>a1</sup>	Beifahrersitz	Sitzplätze der Rücksitzbank
<b>Gruppe 0:</b> bis 10 kg	E	X	IL-SU
<b>Gruppe 0+:</b> bis 13 kg	E	X	IL-SU
	D	X	
	C	X	
<b>Gruppe 1:</b> von 9 bis 18 kg	D	X	IL-SU IUF
	C	X	
	B	X	
	B1	X	
<b>Gruppe 2:</b> von 15 bis 25 kg	A	X	IL-SU
	-	X	
<b>Gruppe 3:</b> von 22 bis 36 kg	-	X	IL-SU
<b>Kinderrückhaltesystem i-Size</b>	-	X	i-U

X: Sitzplatz nicht für die Befestigung eines ISOFIX- oder i-Size-Kindersitzes dieser Gruppe geeignet.

IL-SU: geeigneter Sitzplatz für den Einbau eines ISOFIX-Kindersitzes mit der Zulassung semi-universal. Beachten Sie die Fahrzeugliste des Kindersitzherstellers.

IUF: geeigneter Platz für den Einbau eines ISOFIX-Kindersitzes mit der Zulassung „universell“.

i-U: Geeigneter Sitzplatz im Fahrzeug für den Einbau eines vorwärts oder rückwärts gerichteten i-Size-Kindersitzes mit der Zulassung universal.

i-UF: Geeigneter Sitzplatz im Fahrzeug für den Einbau eines vorwärts gerichteten i-Size-Kindersitzes mit der Zulassung universal.

<sup>a1</sup> Die Angabe der Größenklasse entspricht dem zulässigen Körpergewicht für den Kindersitz. Bei Kindersitzen mit der Zulassung „universell“ oder „halb-universell“ ist die Größenklasse auf dem Zulassungsetikett der ECE angegeben. Die Angabe der Größenklasse befindet sich auf dem jeweiligen Kindersitz.

## Befestigung des Kindersitzes mit dem System „ISOFIX/i-Size“

Beachten Sie unbedingt die Bedienungsanleitung des Sitzherstellers.

- Stecken Sie den Kindersitz auf die „ISO-FIX/iSize“-Halteösen, bis der Kindersitz hörbar einrastet »» **Abb. 24**. Wenn der Kindersitz über eine Top Tether\* Befestigung verfügt, befestigen Sie ihn an der entsprechenden

Öse »» **Seite 35**. Herstellerangaben befolgen.

- Führen Sie an beiden Seiten des Kindersitzes eine Zugprobe durch, um die korrekte Befestigung zu prüfen.

Die Kindersitze mit dem Befestigungssystem „ISOFIX“ und Top Tether\* sind bei den SEAT-Betrieben erhältlich.

### ⚠️ ACHTUNG

Die Halteösen wurden exklusiv für Sitze mit den Systemen „ISOFIX“ und Top Tether\* entworfen.

- Befestigen Sie niemals andere Kindersitze ohne die Systeme „ISOFIX“ oder Top Tether\*, noch Gurte oder andere Gegenstände an den Halteösen, ansonsten besteht die Gefahr tödlicher Verletzungen.
- Achten Sie darauf, dass der Kindersitz korrekt in den Halteösen „ISOFIX“ und Top Tether\* befestigt ist.

### Befestigungsgurte Top Tether\*

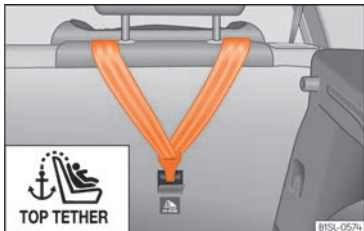

**Abb. 25** Rückseite der Rücksitzbank: Unter dem Bodenbelag verborgene Halteöse für Top Tether

Kindersitze mit Top Tether-System sind mit einem Gurt zur Befestigung desselben am Verankerungspunkt des Fahrzeugs ausgestattet, der sich im hinteren Teil der Rückenlehne des Rücksitzes befindet, und bieten einen besseren Rückhalt.

Der Zweck dieses Gurtes besteht in der Reduzierung der Bewegung des Kindersitzes nach vorn im Falle einer Kollision, sowie in der Verringerung der Verletzungsgefahr des Kopfes durch Zusammentreffen mit dem Innenraum des Fahrzeugs.

### Verwendung des Top Tether-Systems bei gegen die Fahrtrichtung montierten Kindersitzen

Derzeit gibt es nur sehr wenige Kindersitze, die in Gegenfahrtrichtung montiert sind und das Top Tether-System verwenden. Lesen und beachten Sie bitte die Anweisungen des Kindersitzherstellers, um sich mit der sachgerechten Befestigung des Top Tether-Gurtes vertraut zu machen.

### Haltegurt befestigen

- Breiten Sie den Top-Tether-Haltegurt des Kindersitzes entsprechend den Anweisungen des Kindersitzherstellers aus.
- Führen Sie den Gurt unter der Kopfstütze des Rücksitzes durch (in Abhängigkeit der Gebrauchsanweisungen des Kindersitzes ggf. Kopfstütze anheben oder entfernen).

• Befestigungsgurt durchziehen und ordnungsgemäß an der Verankerung an der Rückseite der Rückenlehne befestigen

»» **Abb. 25.**

- Den Haltegurt gemäß den Anweisungen des Herstellers festziehen.

### Befestigungsgurt lösen

- Den Befestigungsgurt gemäß den Anweisungen des Herstellers lockern.
- Drücken Sie auf das Schloss und nehmen Sie den Haltegurt vom Verankerungspunkt ab.

### ⚠️ ACHTUNG

Ein unsachgemäßer Einbau von Kindersitzen erhöht das Verletzungsrisiko bei Unfällen.

- Befestigen Sie niemals den Befestigungsgurt an einer der Befestigungsösen im Gepäckraum.
- Weder an den unteren Verankerungen (ISOFIX) noch an den oberen Verankerungen (Top Tether) dürfen Gepäckstücke oder andere Gegenstände befestigt bzw. gesichert werden.

## Befestigung des Kindersitzes mit Sicherheitsgurt

Wenn Sie in Ihrem Fahrzeug einen Kindersitz der Zulassungskategorie universal (U) anbringen möchten, müssen Sie prüfen, ob der Sitz

für dieses Fahrzeug zugelassen ist. Die erforderlichen Informationen finden Sie auf dem orangefarbenen ECE-Zulassungsetikett des

Kindersitzes. In der folgenden Tabelle finden Sie die verschiedenen Befestigungsoptionen.

Altersgruppe		Gewicht des Kindes	Beifahrersitz		Sitzplätze der Rücksitzbank
			Beifahrerairbag aktiviert	Beifahrerairbag deaktiviert	
Gruppe 0		Bis 10 kg	X	U	U
Gruppe 0+		Bis 13 kg	X	U	U
Gruppe 1	Entgegen der Fahrtrichtung	Von 9 bis 18 kg	X	U	U
	In Fahrtrichtung	Von 9 bis 18 kg	U	X	U
Gruppe 2		Von 15 bis 25 kg	U	X	U
Gruppe 3		Von 22 bis 36 kg	U	X	U

U: universal.

X: Sitzplatz des Fahrzeugs nicht für die Befestigung eines Kindersitzes dieser Gruppe geeignet.

### Befestigung des Kindersitzes mit Sicherheitsgurt

- Stellen Sie die Höhe des Sicherheitsgurts so ein, dass er auf natürliche Weise und ohne Knicke zum Kindersitz passt. Bei Kindersitzen in entgegengesetzter Fahrtrichtung sollte die unterste Position der Gurthöheneinstellung verwendet werden.
- Legen Sie den Sicherheitsgurt an und führen Sie ihn gemäß den Anweisungen des Kindersitzherstellers durch den Kindersitz.

- Stellen Sie sicher, dass der Sicherheitsgurt nicht verdreht ist.
- Stecken Sie die Schlosszunge des Sicherheitsgurts in das entsprechende Gurtschloss am Sitz ein, bis diese hörbar einrastet.

#### ACHTUNG

**Kinder müssen während der Fahrt mit einem dem Alter, dem Körpergewicht und der Körpergröße entsprechenden Rückhaltesystem im Fahrzeug gesichert sein.**

- **Lesen und beachten Sie in jedem Fall die Informationen und Warnhinweise zum Umgang mit den Kindersitzen »» Seite 30.**

## Notsituationen

### Selbsthilfe

#### Ausstattung für den Notfall

##### Verbandskasten, Warndreieck und Feuerlöscher\*



Abb. 26 Im Gepäckraum: Warndreieck.

##### Warndreieck

In einigen Ländern ist die Verwendung des Warndreiecks in Notfällen vorgeschrieben. Ebenfalls ist in einigen Ländern das Mitführen von einem Verbandskasten und Ersatzlampen Vorschrift.

Ausstattungsabhängig kann sich das Warndreieck in einem Ablagefach unter dem Gepäckraumboden befinden »» Abb. 26.

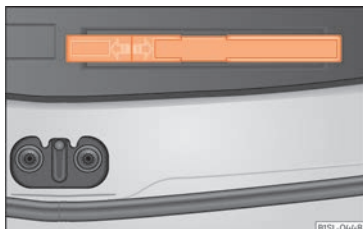
##### Verbandskasten

Das Erste-Hilfe-Set muss den gesetzlichen Bestimmungen entsprechen. Verfalldatum der Inhalte beachten.

##### Feuerlöscher

Ein Feuerlöscher kann sich an einer Halterung im Fußraum vor dem Beifahrersitz befinden.

Der Feuerlöscher muss den jeweils gültigen gesetzlichen Bestimmungen entsprechen, stets betriebsbereit sein und regelmäßig geprüft werden. Siehe Prüfsiegel auf dem Feuerlöscher.

#### ⚠ ACHTUNG

Lose Gegenstände können bei einem plötzlichen Fahr- oder Bremsmanöver sowie bei einem Unfall durch den Fahrzeuginnenraum fliegen und schwere Verletzungen verursachen.

- Feuerlöscher, Verbandskasten, Warnweste und Warndreieck immer sicher im Fahrzeug befestigen bzw. verstauen.

#### i Hinweis

- Verbandskasten, Warndreieck, Warnweste und Feuerlöscher gehören nicht zur Serienausstattung des Fahrzeugs.
- Das Warndreieck muss den gesetzlichen Auflagen entsprechen.

- Beachten Sie vor dem Kauf von Zubehör- und Ersatzteilen die Hinweise unter „Zubehör und Ersatzteile“ »» Seite 217.

#### Bordwerkzeug



Abb. 27 Im Gepäckraum: Bodenbelag angehoben.



Abb. 28 Im Gepäckraum unter dem Gepäckraumboden: Bordwerkzeug.

»

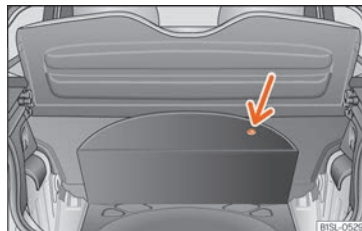
Das Bordwerkzeug befindet sich im Gepäckraum, unter dem Gepäckraumboden  
 »» **Abb. 27.** Um an das Bordwerkzeug zu gelangen »» **Seite 98.**

Das Bordwerkzeug besteht aus folgenden Teilen:

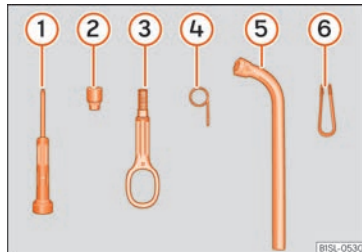
- ① Schraubendreher mit Innensechskant im Griff zum Heraus- oder Hineindreihen der gelockerten Radschrauben
- ② Adapter für die Anti-Diebstahl-Radschraube
- ③ Abschleppöse, einschraubbar
- ④ Haken zum Herausziehen der Radvollblenden\*
- ⑤ Radschlüssel
- ⑥ Klammer für Radschraubenkappen

Einige der aufgeführten Werkzeuge gehören nur zu bestimmten Modellausführungen bzw. sind Mehrausstattungen.

### ⚠ **ACHTUNG**

**Ein loses Bordwerkzeug oder Pannenset kann bei plötzlichen Fahr- oder Bremsmanövern sowie bei einem Unfall durch den Fahrzeuginnenraum geschleudert werden und schwere Verletzungen verursachen.**

- Immer sicherstellen, dass das Bordwerkzeug und das Pannenset sicher im Gepäckraum befestigt sind.

### ⚠ **ACHTUNG**

**Ungeeignetes oder beschädigtes Bordwerkzeug kann zu Unfällen und Verletzungen führen.**

- **Niemals mit ungeeignetem oder beschädigtem Bordwerkzeug arbeiten.**

## Reifenreparatur

### **Pannenset TMS (Tyre Mobility System)\***

Mit dem Pannenset\* (Tyre Mobility System) können Reifenbeschädigungen zuverlässig abgedichtet werden, die durch Fremdkörper oder Stichverletzungen bis etwa **4 mm** Durchmesser verursacht wurden. **Der Fremdkörper (z.B.Schraube oder Nagel) darf nicht aus dem Reifen entfernt werden!**

Nachdem das Dichtmittel im Reifen eingefüllt ist, etwa 10 Minuten nach Fahrtantritt den Reifendruck unbedingt wieder kontrollieren.

Das Pannenset zum Befüllen eines Reifens nur dann verwenden, wenn das Fahrzeug sicher abgestellt ist, die notwendigen Handlungen und Sicherheitsvorkehrungen vertraut sind und das richtige Pannenset zur Verfügung steht! Sonst fachmännische Hilfe in Anspruch nehmen.

**Das Reifendichtmittel darf in folgenden Fällen nicht verwendet werden:**

- Bei Schäden an der Felge.
- Bei Außentemperaturen unterhalb von  $-20^{\circ}\text{C}$  ( $-4^{\circ}\text{F}$ ).
- Bei Schnitten oder Einstichen im Reifen, die größer als 4 mm sind.
- Wenn mit sehr niedrigem Reifendruck oder luftleerem Reifen gefahren wurde.
- Wenn das Haltbarkeitsdatum auf der Reifendichtflasche abgelaufen ist.

### ⚠ **ACHTUNG**

**Das Verwenden des Pannensets kann gefährlich sein, vor allem wenn der Reifen am Straßenrand aufgefüllt wird. Um das Risiko schwerer Verletzungen zu reduzieren, folgendes beachten:**

- Halten Sie das Fahrzeug an, sobald es möglich und sicher ist. Das Fahrzeug in sicherer Entfernung zum fließenden Verkehr abstellen, um den Reifen befüllen zu können.
- Sicherstellen, dass der Untergrund eben und fest ist.
- Alle Mitfahrer und insbesondere Kinder müssen sich immer in sicherer Entfernung und außerhalb des Arbeitsbereichs aufhalten.
- Warnblinkanlage einschalten, um andere Verkehrsteilnehmer zu warnen.



- Das Pannenset nur dann verwenden, wenn man mit den notwendigen Handlungen vertraut ist. Sonst fachmännische Hilfe in Anspruch nehmen.
- Das Pannenset ist nur für den Notfall bis zum Erreichen des nächsten Fachbetriebes gedacht.
- Einen mit dem Pannenset reparierten Reifen umgehend ersetzen lassen.
- Dichtungsmittel ist gesundheitsschädlich und muss bei Kontakt mit der Haut sofort entfernt werden.
- Pannenset außerhalb der Reichweite von Kindern aufbewahren.
- Immer den Motor abstellen, die Handbremse ziehen und beim Schaltgetriebe einen Gang einlegen, um das Risiko einer unbeabsichtigten Fahrzeugbewegung zu reduzieren.

## ⚠️ ACHTUNG

Ein mit Dichtungsmittel befüllter Reifen hat nicht die gleichen Fahreigenschaften wie ein herkömmlicher Reifen.

- Niemals schneller als 80 km/h (50 mph) fahren.
- Vollgasbeschleunigungen, starkes Bremsen und rasante Kurvenfahrten vermeiden!
- Mit maximal 80 km/h (50 mph) nur 10 Minuten fahren, dann ist der Reifen zu kontrollieren.

## 🌿 Umwelthinweis

Gebrauchtes oder abgelaufenes Dichtungsmittel entsprechend den gesetzlichen Vorschriften entsorgen.

## i Hinweis

Eine neue Flasche Reifendichtungsmittel ist bei den SEAT-Händlern erhältlich.

## i Hinweis

Separate Bedienungsanleitung des Herstellers des Pannensets\* beachten.

## Bestandteile Pannenset\*

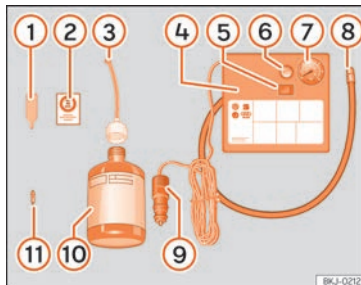

**Abb. 29** Prinzipdarstellung: Bestandteile des Pannensets.

Das Pannenset befindet sich im Gepäckraum unter dem Bodenbelag. Es besteht aus folgenden Bestandteilen »» **Abb. 29**:

- 1 Ventileinsatzdreher
- 2 Aufkleber zum Anbringen im Sichtfeld des Fahrers auf dem Kombi-Instrument, um an die empfohlene Höchstgeschwindigkeit von „max. 80 km/h“ bzw. „max. 50 mph“ zu erinnern
- 3 Einfüllschlauch mit Verschlussstopfen
- 4 Luftkompressor
- 5 EIN/AUS-Schalter
- 6 Luftablassschraube (kann auch im Reifenfüllschlauch integriert sein).
- 7 Reifenfülldruckanzeige (kann auch im Reifenfüllschlauch integriert sein).
- 8 Reifenfüllschlauch
- 9 12-Volt-Kabelstecker
- 10 Reifenfüllflasche mit Dichtungsmittel
- 11 Ersatz-Ventileinsatz

Der **Ventileinsatzdreher** 1 hat am unteren Ende einen Schlitz, in den der Ventileinsatz passt. Nur so kann der Ventileinsatz aus dem Reifenventil heraus- und wieder hineingedreht werden. Das gilt auch für den Ersatz-Ventileinsatz 11.

### Reifen abdichten und aufpumpen

#### Reifen abdichten

- Ventilkappe und Ventileinsatz vom Reifenventil abschrauben. Verwenden Sie den Ventileinsatzdreher »» **Abb. 29** ① zum Heraus-schrauben des Ventileinsatzes. Legen Sie den Ventileinsatz auf einem sauberen Untergrund ab.
- Reifendichtmittelflasche kräftig schütteln »» **Abb. 29** ⑩.
- Schrauben Sie den Einfüllschlauch »» **Abb. 29** ③ auf die Dichtmittelflasche. Die Folie am Verschluss wird automatisch durchstoßen.
- Verschlussstopfen vom Einfüllschlauch »» **Abb. 29** ③ entfernen und das offene Ende ganz auf das Reifenventil stecken.
- Flasche mit dem Boden nach oben halten und den **gesamten** Inhalt in den Reifen füllen.
- Dichtmittelflasche vom Reifenventil abnehmen.
- Ventileinsatz mit dem Ventileinsatzdreher »» **Abb. 29** ① wieder in das Reifenventil schrauben.

#### Reifen aufpumpen

- Reifenfüllschlauch »» **Abb. 29** ⑧ des Luftkompressors fest auf das Reifenventil schrauben.

- Prüfen, ob die Luftablassschraube »» **Abb. 29** ⑥ zuge dreht ist.
- Fahrbereitschaft des Fahrzeugs herstellen.
- Stecker »» **Abb. 29** ⑨ in die 12 Volt-Steckdose des Fahrzeugs stecken »» **Seite 106**.
- Luftkompressor mit dem EIN- und AUS-Schalter »» **Abb. 29** ⑤ einschalten.
- Luftkompressor so lange laufen lassen, bis 2,0 -2,5 bar [29-36 psi / 200-250 kPa] erreicht sind. **Maximale Laufzeit 8 Minuten**.
- Luftkompressor ausschalten.
- Wenn der genannte Luftdruck nicht erreicht wird, den Reifenfüllschlauch vom Reifenventil abschrauben.
- Das Fahrzeug 10 Meter bewegen, damit sich das Dichtungsmittel im Reifen verteilen kann.
- Reifenfüllschlauch des Luftkompressors erneut auf das Reifenventil schrauben.
- Aufpumpvorgang wiederholen.
- Wenn auch jetzt nicht der erforderliche Reifenfülldruck erreicht wird, ist der Reifen zu stark beschädigt. Nicht weiterfahren und fachmännische Hilfe in Anspruch nehmen .
- Luftkompressor ausschalten. Reifenfüllschlauch vom Reifenventil abschrauben.
- Wenn ein Reifenfülldruck von 2,0-2,5 bar erreicht ist, fahren Sie mit maximal 80 km/h (50 mph) weiter.

- Kleben Sie den Aufkleber »» **Abb. 29** ② im Sichtfeld des Fahrers auf das Kombi-Instrument.
- Reifenfülldruck nach 10 Minuten Fahrt erneut prüfen »» **Seite 41**.

#### ⚠ ACHTUNG

**Der Reifenfüllschlauch und der Luftkompressor können beim Aufpumpen heiß werden.**

- **Hände und Haut vor heißen Teilen schützen.**
- **Heißen Reifenfüllschlauch und heißen Luftkompressor nicht auf brennbare Materialien ablegen.**
- **Vor dem Verstauen das Gerät stark abkühlen lassen.**
- **Wenn sich der Reifen nicht auf mindestens 2,0 bar [29 psi / 200 kPa] aufpumpen lässt, ist die Beschädigung zu groß. Das Dichtungsmittel ist nicht in der Lage, den Reifen abzudichten. Nicht weiterfahren. Fachmännische Hilfe in Anspruch nehmen.**

#### ⓘ VORSICHT

**Den Luftkompressor nach spätestens 8 Minuten Laufzeit ausschalten, damit er nicht überhitzt! Vor dem erneuten Einschalten Luftkompressor einige Minuten abkühlen lassen.**

## Kontrolle nach 10 Minuten Fahrt

Den Reifenfüllschlauch »» **Abb. 29** ⑤ wieder anschließen und den Reifenfülldruck an der Reifenfülldruckanzeige ⑥ ablesen.

### 1,3 bar (19 psi / 130 kPa) und geringer:

- **Nicht weiterfahren!** Der Reifen lässt sich mit dem Pannenset nicht ausreichend abdichten.
- Fachmännische Hilfe in Anspruch nehmen »» ⚠.

### 1,4 bar (20 psi / 140 kPa) und höher:

- Den Reifenfülldruck wieder auf den richtigen Wert korrigieren.
- Die Fahrt vorsichtig zum nächsten Fachbetrieb mit maximal 80 km/h (50 mph) fortsetzen.
- Dort den beschädigten Reifen ersetzen lassen.

### ⚠ ACHTUNG

Das Fahren mit einem nicht abzudichtenden Reifen ist gefährlich und kann Unfälle und schwere Verletzungen verursachen.

- Nicht weiterfahren, wenn der Reifenfülldruck 1,3 bar (19 psi / 130 kPa) und geringer ist.
- Fachmännische Hilfe in Anspruch nehmen.

## Rad wechseln

### Vorarbeiten

- Stellen Sie das Fahrzeug auf einer horizontalen Fläche und an einem sichern Ort ab, möglichst weit weg vom fließenden Verkehr.
- Ziehen Sie die Handbremse an.
- Schalten Sie die Warnblinkanlage ein.
- Wählhebel in Stellung **N** oder **P** bringen.
- Legen Sie das Bordwerkzeug »» **Seite 37** und das Reserverad bereit\*.
- Beachten Sie die gesetzlichen Bestimmungen einzelner Länder (Warnweste, Warndreieck, usw.).
- Lassen Sie alle Insassen des Fahrzeugs aussteigen, diese sollten sich außerhalb des Gefahrenbereiches aufhalten (z.B. hinter einer Leitplanke).

### ⚠ ACHTUNG

- **Beachten Sie die genannten Schritte und schützen Sie damit sich selbst und andere Verkehrsteilnehmer.**
- **Wenn Sie ein Rad auf einer abschüssigen Fahrbahn wechseln, blockieren Sie das gegenüberliegende Rad mit einem Stein oder dergleichen, um das Fahrzeug gegen Wegrollen zu sichern.**

## Radvollblenden



**Abb. 30** Die Radvollblende vom Rad abnehmen.

Die Radvollblenden müssen entfernt werden, um Zugang zu den Radschrauben zu erhalten.

### Demontieren

- Den Radschlüssel und den Drahtbügel aus dem Bordwerkzeug nehmen »» **Seite 37**.
- Haken Sie den Drahthaken in eine der Ausnehmungen der Radvollblende ein.
- Schieben Sie den Radschlüssel durch den Drahtbügel, nutzen Sie den Reifen als Hebel und ziehen Sie die Radvollblende ab »» **Abb. 30**.

»

### Anbringen

- Die Radvollblende muss so auf die Felge gedrückt werden, dass der Ventilausschnitt über dem Reifenventil sitzt.
- Beim Anbringen der Radvollblende darauf achten, dass die Blende sicher am gesamten Umfang einrastet. Bei Verwendung einer Anti-Diebstahl-Radschraube muss diese an der Position gegenüber dem Ventil eingeschraubt werden.

### Abdeckkappen der Radschrauben\*



**Abb. 31** Rad: Radschrauben mit Deckel.

### Herausnehmen

- Schieben Sie die Kunststoffklammer (Bordwerkzeug »» Abb. 28) so weit auf die Abdeckkappe, bis sie einrastet »» Abb. 31.
- Ziehen Sie die Kappe mit der Kunststoffklammer ab.

Die Abdeckkappen dienen dem Schutz der Radschrauben und sind nach dem Radwechsel wieder ganz aufzustecken.

Die **Anti-Diebstahl-Radschraube** hat eine separate Abdeckkappe. Diese passt nur auf die Anti-Diebstahl-Radschraube und nicht auf die herkömmlichen Radschrauben.

### Diebstahlhemmende Radschrauben

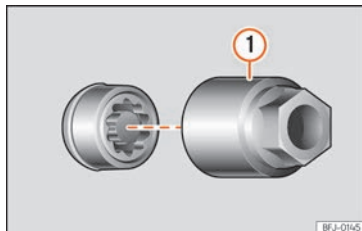

**Abb. 32** Diebstahlhemmende Radschraube mit Abdeckkappe und Adapter

### Anti-Diebstahl-Radschraube lockern

- Ziehen Sie die Radzierkappe\* bzw. die Abdeckkappe\* ab.
- Schieben Sie den Spezialadapter »» Abb. 32 ① (Bordwerkzeug »» Seite 37) bis zum Anschlag in die diebstahlhemmende Radschraube.

- Schieben Sie den Radschlüssel (Bordwerkzeug) bis zum Anschlag auf den Adapter.
- Lösen Sie die Radschraube »» Seite 43.

### Hinweis

**Notieren Sie die Codenummer der Sicherheitsradschraube und bewahren Sie sie getrennt vom Fahrzeug sicher auf. Wenn Sie einen Ersatzadapter benötigen, geben Sie die Codenummer bei Ihrem SEAT Betrieb an.**

## Radschrauben lockern



Abb. 33 Radwechsel: Radschrauben lockern.



Abb. 34 Radwechsel: Reifenventil ① und Einbauort der Anti-Diebstahl-Radschraube ② oder ③.

Verwenden Sie zum Lockern der Radschrauben ausschließlich den Radschlüssel, der zum Fahrzeug gehört.

Lösen Sie die Radschrauben etwa eine Umdrehung, bevor Sie das Fahrzeug mit dem Wagenheber anheben.

Lässt sich eine Radschraube nicht lockern, drücken Sie vorsichtig mit dem Fuß auf das Ende des Radschlüssels. Halten Sie sich während dieses Vorgangs am Fahrzeug fest und achten Sie auf einen sicheren Stand.

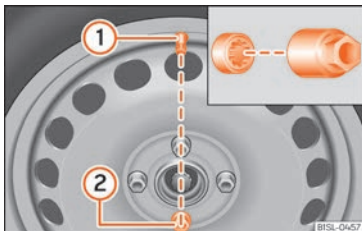
### Radschrauben lockern

- Schieben Sie den Radschlüssel bis zum Anschlag auf die Radschraube »» Abb. 33.
- Fassen Sie den Radschlüssel am Ende an und drehen Sie die Schraube etwa *eine* Umdrehung entgegen den Uhrzeigersinn »» ⚠.

### Wichtige Informationen zu den Radschrauben

Die werksseitig montierten Felgen und Radschrauben sind hinsichtlich ihrer Konstruktion aufeinander abgestimmt. Bei jeder Umrüstung auf andere Felgen müssen deshalb die jeweils zugehörigen Radschrauben mit der richtigen Länge und dem richtigen Kopf verwendet werden. Der Festsitz der Räder und die Funktion der Bremsanlage hängen davon ab.

Unter bestimmten Umständen dürfen Sie nicht einmal Radschrauben von Fahrzeugen der gleichen Baureihe benutzen.

Bei Rädern mit Radvollblenden muss die Anti-Diebstahl-Radschraube in den Positionen »» Abb. 34 ② oder ③ eingeschraubt sein, wobei das Reifenventil als Bezugsposition ① dient. Die Radvollblende kann sonst nicht montiert werden.

### ⚠ ACHTUNG

Unsachgemäß angezogene Radschrauben können sich während der Fahrt lösen und Unfälle, schwere Verletzungen und den Verlust der Fahrzeugkontrolle verursachen.

- Verwenden Sie nur die Radschrauben, die zu der jeweiligen Felge gehören.
- Niemals unterschiedliche Radschrauben verwenden.
- Die Radschrauben und die Gewindegänge müssen sauber, frei von Fett oder Öl und leichtgängig sein.
- Verwenden Sie zum Lockern bzw. Anziehen der Radschrauben nur den ab Werk mit dem Fahrzeug gelieferten Radschlüssel.
- Lockern Sie die Radschrauben nur ein wenig (etwa eine Umdrehung), solange das Fahrzeug nicht mit dem Wagenheber angehoben ist – Unfallgefahr!
- Niemals die Radschrauben und die Gewindegänge in den Radnaben fetten oder ölen. Obwohl die Schrauben mit dem vorgeschriebenen Anzugsdrehmoment angezogen sind, könnten sie sich während des Fahrbetriebs lösen.

»

- Niemals die Verschraubungen bei Felgen mit verschraubtem Felgenring lösen.
- Werden die Schrauben mit einem geringeren Anzugsdrehmoment als dem vorgeschriebenen angezogen, können sich die Schrauben und die Felgen während der Fahrt lösen. Ein stark erhöhtes Anzugsdrehmoment könnte zur Beschädigung der Radschrauben bzw. der Gewinde führen.

### Anheben des Fahrzeugs



**Abb. 35** Aufnahmepunkte für den Wagenheber.

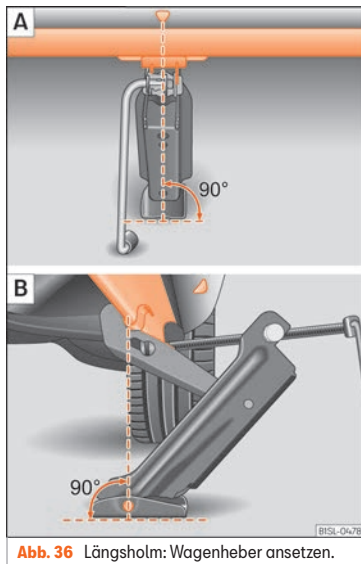

**Abb. 36** Längsholm: Wagenheber ansetzen.

- Stellen Sie den Wagenheber (Bordwerkzeug) auf einen festen Untergrund. Benutzen Sie ggf. eine großflächige, stabile Unterlage. Verwenden Sie bei glattem Untergrund (z. B. Fliesenboden) eine rutschfeste Unterlage (z. B. eine Gummimatte) » » ⚠.
- Suchen Sie am Längsträger die Markierung des Aufnahmepunktes für den Wagenheber

(Eindrückung), die dem zu wechselnden Rad am nächsten liegt » » **Abb. 35**.

- Den Wagenheber so weit hochkurbeln, dass er sich noch unter den Aufnahmepunkt des Fahrzeugs stellen lässt.
- Sicherstellen, dass der Wagenheberfuß sicher auf dem Boden steht und sich lotrecht genau unter dem Aufnahmepunkt befindet » » **Abb. 36**.
- Den Wagenheber ausrichten und gleichzeitig die Wagenheberklaue weiter hochkurbeln, bis die Klaue die Verstärkung unter dem Fahrzeug umfasst » » **Abb. 36**.
- Den Wagenheber weiter hochkurbeln, bis das Rad gerade vom Boden abhebt.

### ⚠ ACHTUNG

Der ab Werk mitgelieferte Wagenheber ist nur für Ihren Fahrzeugtyp vorgesehen. Heben Sie auf gar keinen Fall damit schwerere Fahrzeuge oder andere Lasten an - Verletzungsgefahr!

- Stellen Sie sicher, dass der Wagenheber stabil steht. Bei glattem oder weichem Untergrund kann der Wagenheber wegrutschen oder einsinken und Verletzungen verursachen.
- Heben Sie Ihr Fahrzeug nur mit dem ab Werk mitgelieferten Wagenheber an. Andere Wagenheber, auch wenn sie für andere SEAT-Modelle zugelassen sind, könnten rutschen - Verletzungsgefahr!

- Setzen Sie den Wagenheber nur an den vorgesehenen Aufnahmepunkten am Längsträger an und richten Sie ihn aus. Andernfalls kann der Wagenheber bei nicht ausreichendem Halt am Fahrzeug abrutschen: Verletzungsgefahr!
- Sich niemals mit einem Körperteil, z.B. Arm oder Bein, unter das Fahrzeug begeben, das nur vom Wagenheber angehoben ist.
- Wenn unter dem Fahrzeug gearbeitet werden soll, muss das Fahrzeug zusätzlich mit geeigneten Unterstellböcken sicher abgestützt werden.
- Niemals das Fahrzeug anheben, wenn es seitlich geneigt ist oder der Motor läuft.
- Niemals bei angehobenem Fahrzeug den Motor anlassen. Durch Motorvibrationen kann das Fahrzeug vom Wagenheber fallen.

### ⓘ VORSICHT

Das Fahrzeug darf nicht am Schweller angehoben werden. Wagenheber nur an den vorgesehenen Stellen am Längsträger ansetzen. Andernfalls wird ihr Fahrzeug beschädigt.

## Rad ab- bzw. anbauen



**Abb. 37** Radwechsel: Radschrauben mit dem Schraubendrehergriff lockern.

Nachdem Sie die Radschrauben gelockert und das Fahrzeug mit dem Wagenheber angehoben haben, tauschen Sie das Rad aus.

Beim Abnehmen/Ansetzen des Rads kann die Felge gegen die Bremsscheibe schlagen und diese beschädigen. Gehen Sie daher vorsichtig vor und lassen Sie sich von einer zweiten Person helfen.

### Rad abbauen

- Die gelockerten Radschrauben mit dem Innensechskant im Schraubendrehergriff »» **Abb. 37** vollständig herausdrehen und auf eine saubere Unterlage ablegen.
- Nehmen Sie das Rad ab.

### Rad anbauen

Gegebenenfalls auf die Laufrichtung des Reifens achten »» **Seite 46**.

- Reserverad bzw. Notrad ansetzen.
- Die Radschrauben im Uhrzeigersinn einschrauben und mit Hilfe des Innensechskants im Schraubendrehergriff leicht festziehen.
- Bei der Anti-Diebstahl-Radschraube den Adapter zur Hilfe nehmen.
- Fahrzeug vorsichtig mit dem Wagenheber absenken.
- Alle Radschrauben mit dem Radschlüssel fest im Uhrzeigersinn anziehen. Dabei nicht reihum vorgehen, sondern immer zu einer gegenüberliegenden Radschraube wechseln.
- Montieren Sie auch die Abdeckkappen bzw. die Radvollblende.

Die Radschrauben müssen sauber und leichtgängig sein. Kontrollieren Sie die Auflageflächen von Rad und Nabe. Verunreinigungen auf diesen Flächen sind vor der Radmontage zu entfernen.

### Anzugsdrehmomente der Radschrauben

Das vorgeschriebene Anzugsdrehmoment der Radschrauben bei Stahl- und Leichtmetallfelgen beträgt **110 Nm**. Nach einem Radwechsel unverzüglich das Anzugsdrehmoment mit einem fehlerfrei arbeitenden Drehmomentschlüssel prüfen lassen.

»

**Vor der Überprüfung** des Anzugsdrehmoments müssen korrodierte und schwergängige Radschrauben erneuert und die Gewindgänge in der Radnabe gereinigt werden.

Niemals die Radschrauben und die Gewindgänge in den Radnaben fetten oder ölen. Obwohl die Schrauben mit dem vorgeschriebenen Anzugsdrehmoment angezogen sind, könnten sie sich während des Fahrbetriebs lösen.

### ⚠ ACHTUNG

Den Innensechskant im Schraubendrehergriff nur zum Drehen, nicht zum Lösen oder Festziehen der Radschrauben verwenden.

## Laufrichtungsgebundene Reifen

Laufrichtungsgebundene Reifen sind entwickelt worden, nur in eine Richtung zu rollen. Bei laufrichtungsgebundenen Reifen ist die Reifenflanke mit Pfeilen markiert. Die angegebene Laufrichtung ist unbedingt einzuhalten, nur dann werden die optimalen Laufeigenschaften bezüglich Aquaplaning, Haftvermögen, Geräusch und Abrieb sichergestellt.

Wenn einen Reifen dennoch entgegen der vorgesehenen Laufrichtung montiert wird, unbedingt sorgfältiger fahren, da der Reifen nicht mehr bestimmungsgemäß verwendet wird. Das ist besonders auf nassen Straßen wichtig. Der Reifen muss so schnell wie mög-

lich ersetzt oder in der richtigen Laufrichtung montiert werden.

## Nacharbeiten nach dem Radwechsel

- **Leichtmetallfelgen:** Bringen Sie die Abdeckkappen der Radschrauben wieder an.
- **Blechfelgen:** Bringen Sie die Radvollblende wieder an.
- Sämtliche Reparaturutensilien verstauen.
- Falls das ausgewechselte Rad nicht in die Reserveradmulde passt, verstauen Sie es sicher im Gepäckraum »» Seite 97.
- Prüfen Sie den Reifendruck des montierten Rads so bald wie möglich.
- Bei Fahrzeugen mit Reifendruck-Kontrollanzeige, korrigieren Sie den Reifendruck und speichern Sie ihn »» Seite 207.
- Das Anzugsdrehmoment der Radschrauben umgehend mit einem Drehmomentschlüssel prüfen »» Seite 45. Fahren Sie bis dahin vorsichtig.
- Lassen Sie das defekte Rad so schnell wie möglich ersetzen.

## Wischerblätter wechseln

### Servicestellung der Frontscheibenwischer



Abb. 38 Scheibenwischer in Servicestellung.

In der Servicestellung können die Scheibenwischerarme von der Frontscheibe abgeklappt werden »» Abb. 38.

- Schließen Sie die Motorraumklappe »» Seite 190.
- Zündung ein- und wieder ausschalten.
- Scheibenwischerhebel kurz nach unten drücken »» Seite 90 (4).

Scheibenwischerarme vor Fahrtantritt wieder an die Frontscheibe klappen! Die Scheibenwischerarme bewegen sich durch Betätigen der Scheibenwischerhebel wieder in die Ausgangsstellung zurück.

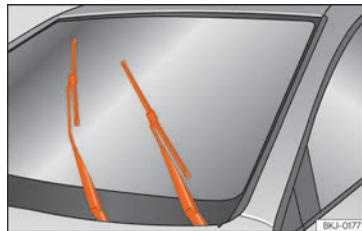

**i Hinweis**

- Die Wischerarme können nur dann in die Servicestellung gebracht werden, wenn die Motorraumklappe vollständig geschlossen ist.
- Die Servicestellung können Sie beispielsweise auch nutzen, wenn Sie im Winter die Frontscheibe mit einer Abdeckung vor Vereisung schützen wollen.

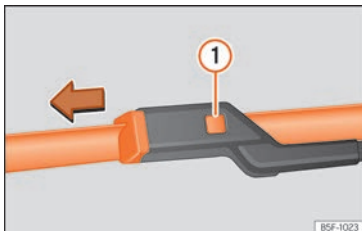
**Front- und Heckscheibenwischerblätter wechseln**

**Abb. 39** Scheibenwischerblätter vorne auswechseln.

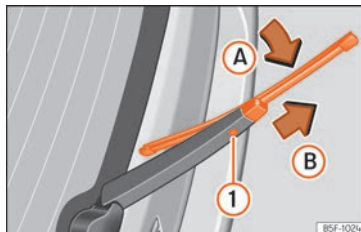

**Abb. 40** Heckwischerblatt abnehmen und einsetzen.

Werkseitig werden Scheibenwischerblätter eingebaut, die mit einer Grafit-schicht beschichtet sind. Die Grafit-schicht sorgt dafür, dass das Scheibenwischerblatt leise über die Scheibe wischt. Eine beschädigte Grafit-schicht verursacht unter anderem einen erhöhten Geräuschpegel beim Wischen über die Scheibe.

Regelmäßig den Zustand der Scheibenwischerblätter prüfen. **Wenn die Wischblätter das Glas verkratzen**, müssen diese im Fall von Verschleiß ausgewechselt oder im Fall von Schmutz gereinigt werden » **i**.

Wenn das Problem dadurch nicht behoben werden kann, ist möglicherweise der Stellwinkel der Scheibenwischerarme verstellt. Suchen Sie in diesem Fall einen Fachbetrieb zur Kontrolle und Einstellung der Wischerarme auf.

Beschädigte Scheibenwischerblätter sollten umgehend gewechselt werden. Diese sind bei Fachbetrieben erhältlich.

**Frontscheibenwischerarme anheben und wegklappen**

- Bringen Sie die Frontscheibenwischer in Servicestellung » **Seite 46**.
- Frontscheibenwischerarme **nur** an der Wischerblattbefestigung anfassen.

**Scheibenwischerblätter reinigen**

- Die Scheibenwischerarme anheben.
- Staub und Schmutz mit einem weichen Tuch von den Scheibenwischerblättern vorsichtig entfernen.
- Bei starker Verschmutzung Scheibenwischerblätter vorsichtig mit einem Schwamm oder Tuch reinigen » **i**.

**Scheibenwischerblätter der Frontscheibe auswechseln**

- Die Scheibenwischerarme anheben und wegklappen.
- Entriegelungstaste » **Abb. 39** **i** gedrückt halten und gleichzeitig das Scheibenwischerblatt in Pfeilrichtung abziehen.
- Neues Scheibenwischerblatt **gleicher Länge und Ausführung**, auf den Scheibenwischerarm stecken, bis es einrastet. »

- Scheibenwischerarme an die Frontscheibe zurückklappen.

### Scheibenwischerblatt der Heckscheibe auswechseln

- Scheibenwischerarm anheben und wegklappen.
- Wischerblatt leicht drehen »» **Abb. 40** (Pfeil **A**).
- Die Entriegelungstaste **1** gedrückt halten und gleichzeitig das Scheibenwischerblatt in Pfeilrichtung **B** abziehen.
- Neues Heckscheibenwischerblatt **gleicher Länge und Ausführung** auf den Scheibenwischerarm entgegen der Pfeilrichtung **B** schieben, bis der Mechanismus **1** einrastet.
- Scheibenwischerarm an die Heckscheibe zurückklappen.

### **ACHTUNG**

Abgenutzte oder schmutzige Scheibenwischerblätter reduzieren die Sicht und erhöhen das Risiko von Unfällen und schweren Verletzungen.

- Scheibenwischerblätter immer dann wechseln, wenn sie beschädigt und abgenutzt sind oder die Frontscheibe nicht mehr ausreichend säubern.

### **VORSICHT**

- Beschädigte oder verschmutzte Scheibenwischerblätter können die Frontscheibe zerkratzen.
- Lösungsmittelhaltiger Reiniger, harte Schwämme und andere scharfkantige Gegenstände beschädigen beim Reinigen die Grafitschicht der Scheibenwischerblätter.
- Die Frontscheiben nicht mit Kraftstoff, Nagellackentferner, Lackverdünner oder ähnlichen Flüssigkeiten reinigen.
- Bei Frost vor dem Einschalten der Scheibenwischer prüfen, dass die Scheibenwischerblätter nicht angefroren sind! Wenn bei kaltem Wetter das Fahrzeug abgestellt wird, kann die Servicestellung der Frontscheibenwischer hilfreich sein »» Seite 46.

### **VORSICHT**

- Um Beschädigungen der Motorraumklappe und der Scheibenwischerarme zu vermeiden, die Wischerarme der Frontscheibenwischer nur in der Servicestellung nach vorn klappen.
- Vor Fahrtantritt Scheibenwischerarme immer an die Scheibe klappen.

## Starthilfe

### Starthilfekabel

Das Starthilfekabel muss einen ausreichenden Leitungsquerschnitt haben.

Springt der Motor nicht an, weil die Fahrzeugbatterie entladen ist, können Sie die Batterie eines anderen Fahrzeuges zum Starten benutzen.

Für die Starthilfe benötigen Sie **Starthilfekabel nach der Norm DIN 72553** (beachten Sie die Anweisungen des Kabelherstellers).

### **Hinweis**

- Zwischen den Fahrzeugen darf kein Kontakt bestehen, andernfalls könnte bereits beim Verbinden der Pluspole Strom fließen.
- Die entladene Batterie muss ordnungsgemäß am Bordnetz angeklemt sein.

## Starthilfe: Beschreibung



Abb. 41 Anschlussplan.

### Starthilfekabel-Anschluss

Starthilfekabel nur in folgender Reihenfolge anklemmen 1. > 2. > 3. > 4. »» Abb. 41.

- An beiden Fahrzeugen die Zündungen ausschalten »» ⚠.
- Klemmen Sie ein Ende des roten Starthilfekabels an den Pluspol + des Fahrzeugs mit der entladenen Fahrzeugbatterie (A) »» Abb. 41.

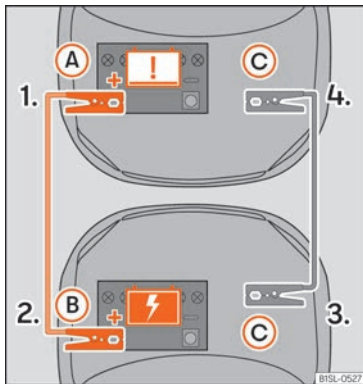
- Klemmen Sie das andere Ende des roten Starthilfekabels an den Pluspol + des Stromgebenden Fahrzeugs (B).
- Klemmen Sie ein Ende des schwarzen Starthilfekabels (C) an einen geeigneten Masseanschluss, an ein massives, fest mit dem Antrieb verschraubtes Metallteil oder an den Antrieb des Stromgebenden Fahrzeugs selbst.
- Klemmen Sie das andere Ende des schwarzen Starthilfekabels (C) im Fahrzeug mit der entladenen Batterie an ein mit dem Motorblock verschraubtes, massives Metallteil oder an den Motorblock selbst, aber so weit wie möglich von der Batterie (A) entfernt an. Schwarzes Starthilfekabel nicht am Minuspol – der 12-Volt-Fahrzeugbatterie anklemmen. Ansonsten könnte es zu einer falschen Bewertung des Batteriezustandes in der Fahrzeugelektronik kommen.

- Platzieren Sie die Kabel so, dass sie nicht von sich drehenden Teilen im Motorraum erfasst werden können.

Achten Sie darauf, dass die angeschlossenen Zangen ausreichend metallischen Kontakt mit den Polen haben.

### Starten

- Starten Sie den Motor des Stromgebenden Fahrzeugs und lassen Sie ihn im Leerlauf laufen.

- Fahrbereitschaft des Fahrzeugs mit der entladenen 12-Volt-Fahrzeugbatterie herstellen.

### Starthilfekabel abnehmen

- Schalten Sie vor dem Abklemmen der Starthilfekabel das Fahrlicht, falls es eingeschaltet ist, aus.
- Nehmen Sie die Kabel bei laufenden Motoren genau in der umgekehrten Reihenfolge, wie oben beschrieben, ab.

Brechen Sie den Startvorgang nach 10 Sekunden ab, falls der Motor nicht anspringt, und versuchen Sie es nach etwa einer Minute noch einmal.

### ⚠ ACHTUNG

- Bei Arbeiten im Motorraum die Warnhinweise beachten »» Seite 190.
- Die stromgebende Batterie muss die gleiche Spannung (12V) und etwa die gleiche Kapazität (siehe Aufdruck auf der Batterie) wie die leere Batterie haben. Anderenfalls besteht Explosionsgefahr!
- Führen Sie keine Starthilfe durch, wenn eine der Batterien gefroren ist – Explosionsgefahr! Auch nach dem Auftauen besteht Verätzungsgefahr durch auslaufende Batteriesäure. Ersetzen Sie eine gefrorene Batterie. »»

- Halten Sie Zündquellen (offenes Licht, brennende Zigaretten usw.) von den Batterien fern. Anderenfalls besteht Explosionsgefahr!
- Beachten Sie die Gebrauchsanleitung des Herstellers der Starthilfekabel.
- Schließen Sie das Minuskabel beim anderen Fahrzeug nicht direkt an den Minuspol der entladenen Batterie an. Durch Funkenbildung könnte sich das aus der Batterie ausströmende Knallgas entzünden – Explosionsgefahr!
- Klemmen Sie das Minuskabel beim anderen Fahrzeug niemals an Teile des Kraftstoffsystems oder an den Bremsleitungen an.
- Die nicht isolierten Teile der Polzangen dürfen sich nicht berühren. Das an den Batterie-Pluspol angeklemmte Kabel darf nicht mit elektrisch leitenden Fahrzeugteilen in Berührung kommen – Kurzschlussgefahr!
- Beugen Sie sich nicht über die Batterien – Verätzungsgefahr!

#### Hinweis

Die Fahrzeuge dürfen sich nicht berühren, andernfalls könnte bereits bei Verbindung der Pluspole Strom fließen.

## An- und abschleppen

### Anschleppen

Das Fahrzeug ist nicht zum Anschleppen anderer Fahrzeuge geeignet.

Ein Anschleppen des Fahrzeugs ist aus technischen Gründen nicht möglich. Versuchen Sie die Fahrbereitschaft mit der Starthilfe herzustellen »» Seite 48.

### Abschleppöse vorne



**Abb. 42** Stoßfänger vorn rechts: Abdeckung entfernen.



**Abb. 43** Stoßfänger vorn rechts: eingeschraubte Abschleppöse.

Die Abschleppöse wird in die hinter einer Abdeckung auf der rechten Seite des vorderen Stoßfängers befindliche Aufnahme eingeschraubt »» **Abb. 42**.

Die Abschleppöse muss immer im Fahrzeug mitgeführt werden.

### Abschleppöse vorn montieren

- Entnehmen Sie die Abschleppöse aus dem im Gepäckraum befindlichen Bordwerkzeug »» Seite 37.
- Drücken Sie die Abdeckung zum Herauslösen im oberen Bereich und lassen Sie sie am Fahrzeug hängen »» **Abb. 42**.
- Drehen Sie die Abschleppöse **entgegen dem Uhrzeigersinn** in die Aufnahme bis zum Anschlag »» **Abb. 43** »» . Verwenden Sie ein geeignetes Hilfsmittel, um die Abschleppöse festzuziehen.

- Schrauben Sie die Abschleppöse nach dem Abschleppvorgang mit einem geeigneten Hilfsmittel **im Uhrzeigersinn** heraus.
- Bringen Sie die Abdeckung wieder an und drücken Sie auf den unteren Bereich, bis die Nase in den Stoßfänger einrastet.
- Reinigen Sie ggf. die Abschleppöse und verstauen Sie diese im Gepäckraum zusammen mit dem Bordwerkzeug.

### ⓘ VORSICHT

Die Abschleppöse muss immer vollständig und fest eingeschraubt sein. Andernfalls könnte sie sich beim Anschleppen oder Abschlepp lösen.

## Sicherungen und Glühlampen

### Sicherungen

#### Einleitung zum Thema

Grundsätzlich können mehrere Geräte gemeinsam über eine Sicherung abgesichert sein. Umgekehrt können zu einem Gerät mehrere Sicherungen gehören.

Sicherungen nur dann ersetzen, wenn die Ursache für den Fehler behoben wurde. Wenn eine neu eingesetzte Sicherung nach kurzer Zeit wieder durchbrennt, muss die elektrische Anlage von einem Fachbetrieb geprüft werden.

#### ⚠ ACHTUNG

Hochspannung in der elektrischen Anlage kann Stromschläge, schwere Verbrennungen und den Tod verursachen!

- Niemals die elektrischen Leitungen der Zündanlage berühren.
- Kurzschlüsse in der elektrischen Anlage vermeiden.

#### ⚠ ACHTUNG

Das Benutzen von ungeeigneten Sicherungen, das Reparieren von Sicherungen und

das Überbrücken eines Stromkreises ohne Sicherungen können einen Brand und schwere Verletzungen verursachen.

- Niemals Sicherungen einbauen, die eine höhere Absicherung besitzen. Sicherungen nur durch Sicherungen gleicher Stärke (gleiche Farbe und gleicher Aufdruck) und gleicher Baugröße ersetzen.
- Niemals Sicherungen durch einen Metallstreifen, eine Büroklammer oder Ähnliches ersetzen.

### ⓘ VORSICHT

Um Beschädigungen an der elektrischen Anlage im Fahrzeug zu vermeiden, müssen vor dem Wechseln einer Sicherung immer die Zündung, das Licht und alle elektrischen Geräte ausgeschaltet und der Fahrzeugschlüssel aus dem Zündschloss gezogen sein.

### ℹ Hinweis

Im Fahrzeug befinden sich noch weitere Sicherungen als in diesem Kapitel angegeben.

## Sicherungen im Fahrzeuginnenraum

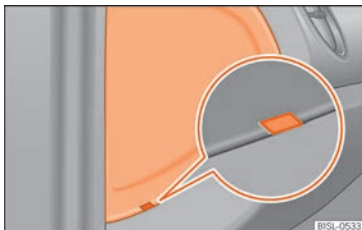

**Abb. 44** Auf der Fahrerseite: Abdeckung des Sicherungskastens in der Instrumententafel

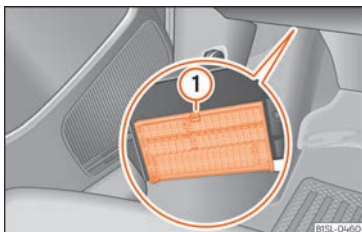

**Abb. 45** Unterhalb der Instrumententafel auf der Fahrerseite: Abdeckung des Sicherungskastens.

### Sicherungskasten in der Instrumententafel öffnen

- Fahrertür (vorne links) öffnen.

- Führen Sie einen flachen Gegenstand, z.B. einen Schraubendreher, in die Aussparung »» **Abb. 44** ein und hebeln Sie die Abdeckung vorsichtig heraus.

### Sicherungskasten unter der Instrumententafel öffnen und schließen

- **Öffnen:** Verriegelungshebel »» **Abb. 45** ① drücken, bis sich die Abdeckung öffnen lässt. Abdeckung nach unten aufklappen.
- **Schließen:** Abdeckung entgegen der Pfeilrichtung nach oben klappen, bis diese hörbar in den Verriegelungshebel ① einrastet.

### Farbkennzeichnung der Sicherungen unter der Instrumententafel

Farbe	Stromstärke in Am-pere
Lila	3
Hellbraun	5
Braun	7,5
Rot	10
Blau	15
Gelb	20
Weiß oder klar	25
Grün	30
Orange	40

## ⓘ VORSICHT

- Die Abdeckungen der Sicherungskästen vorsichtig ausbauen und wieder richtig anbauen, um Fahrzeugbeschädigungen zu vermeiden.
- Geöffnete Sicherungskästen müssen vor dem Eindringen von Schmutz und Nässe geschützt werden. Schmutz und Nässe in den Sicherungskästen können Beschädigungen an der elektrischen Anlage verursachen.

## Sicherungen im Motorraum

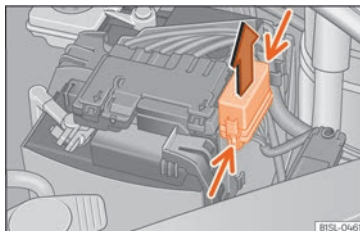

**Abb. 46** Im Motorraum: Abdeckung des Sicherungskastens.

### Sicherungskasten im Motorraum öffnen

- Öffnen Sie die Motorraumklappe ▲ »» Seite 190.

- Drücken Sie die Verriegelungslaschen, um die Abdeckung des Sicherungskastens zu entriegeln »» **Abb. 46.**
- Abdeckung nach oben abnehmen.
- Um die Abdeckung **einzubauen**, legen Sie sie auf den Sicherungskasten. Die Verriegelungslaschen nach unten schieben, bis diese hörbar einrasten.

### Durchgebrannte Sicherung ersetzen

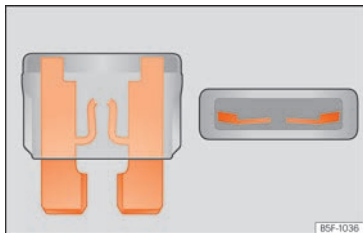

**Abb. 47** Darstellung einer durchgebrannten Sicherung.

### Vorbereitungen

- Die Zündung, das Licht und alle elektrischen Geräte ausschalten.
- Entsprechenden Sicherungskasten öffnen »» Seite 52, »» Seite 52.

### Durchgebrannte Sicherung erkennen

Eine durchgebrannte Sicherung ist am durchgeschmolzenen Metallstreifen erkennbar »» **Abb. 47.**

- Leuchten Sie die Sicherung mit einer Taschenlampe an, um zu sehen, ob sie durchgebrannt ist.

### Sicherung auswechseln

- Ziehen Sie die Sicherung heraus.
- Durchgebrannte Sicherung durch eine neue Sicherung der *gleichen* Stärke (gleiche Farbe und gleicher Aufdruck) und *gleichen* Größe ersetzen.
- Abdeckung wieder einsetzen bzw. Deckel des Sicherungskastens schließen.

## Glühlampen auswechseln

### Einleitung zum Thema

Das Wechseln von Glühlampen erfordert fachmännisches Geschick. Daher empfiehlt SEAT, bei Unsicherheiten einen Glühlampenwechsel von einem SEAT-Betrieb ausführen zu lassen oder anderweitig fachmännische Hilfe in Anspruch zu nehmen. Ein Fachmann ist grundsätzlich erforderlich, wenn neben den jeweiligen Lampen weitere Fahrzeugteile ausgebaut werden müssen.

Falls Sie Glühlampen im Motorraum selbst wechseln, beachten Sie, dass der Motorraum ein gefährlicher Bereich ist »» **△.**

Eine Glühlampe darf nur durch eine Glühlampe gleicher Ausführung ersetzt werden. Die Bezeichnung steht auf dem Lampenträger.

### Zusätzliche Glühlampenspezifikationen

Einige Glühlampen im Scheinwerfer oder in den Rückleuchten können werkseitig bestimmte Spezifikationen aufweisen, die von herkömmlichen Glühlampen abweichen. Die entsprechende Bezeichnung steht auf dem Lampensockel oder auf dem Glaskolben.

### Glühlampen (12 V)

#### Lichtquelle für jede Funktion

Halogen-Hauptscheinwerfer	Ausführung
Tagfahrlicht / Standlicht	W21/5W
Abblendlicht	H4 LL
Fernlicht	H4 LL
Blinklicht	PY21W NA

Heckleuchten mit Glühlampen	Ausführung
Bremslicht/Standlicht	P21/5W LL
Standlicht	P21/5W LL

»

Heckleuchten mit Glühlampen	Ausführung
Blinklicht	PY21W NA LL
Nebelschlussleuchte	P21W
Rückfahrleuchte	R10W

## ⚠️ ACHTUNG

- Arbeiten im Motorraum bei betriebswarmem Motor erfordern besondere Vorsicht – Verbrennungsgefahr!
- H4, HB4 und H7-Glühlampen stehen unter Druck. Sie können beim Lampenwechsel platzen und Verletzungen verursachen.
- Betreffende Glühlampe nur dann wechseln, wenn sie ganz abgekühlt ist.
- Achten Sie beim Lampenwechsel darauf, dass Sie sich nicht an scharfen Kanten, insbesondere im Scheinwerfergehäuse, verletzen.
- Niemals Arbeiten einen Glühlampenwechsel durchführen, wenn man nicht mit den notwendigen Handlungen vertraut ist. Wenn man unsicher ist, was zu tun ist, die notwendigen Arbeiten von einem Fachbetrieb durchführen lassen.
- Den Glaskolben der Glühlampe nicht mit bloßen Fingern anfassen. Zurückbleibende Fingerabdrücke auf der Glühlampe verdunsten beim Einschalten durch die Wärme und lassen den Reflektor „erblinden“.

## ⚠️ VORSICHT

- Wenn nach einem Glühlampenwechsel die Gummiabdeckung am Scheinwerfergehäuse nicht richtig montiert wurde, kann Wasser oder Feuchtigkeit eindringen und Schäden an der elektrischen Anlage verursachen.
- Vor allen Arbeiten an der elektrischen Anlage den Zündschlüssel abziehen. Sonst besteht Kurzschlussgefahr!
- Schalten Sie vor dem Wechsel der Glühlampe das Licht bzw. Parklicht aus.
- Gehen Sie vorsichtig vor, damit keine Teile beschädigt werden.

## ♻️ Umwelthinweis

Über den Entsorgungsweg defekter Glühlampen können Sie sich im Fachhandel erkundigen.

## i Hinweis

- Vergewissern Sie sich in regelmäßigen Abständen von der Funktionstüchtigkeit sämtlicher Beleuchtungseinrichtungen Ihres Fahrzeugs, vor allem der Außenbeleuchtung. Das dient nicht nur Ihrer eigenen Sicherheit, sondern auch der anderer Verkehrsteilnehmer.
- Besorgen Sie sich vor dem Lampenwechsel die entsprechende Ersatzlampe.

## Glühlampen der Scheinwerfer austauschen

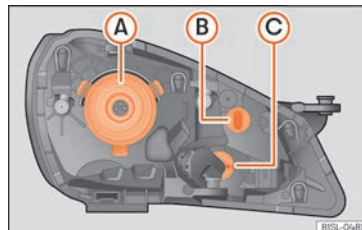

**Abb. 48** Im Motorraum: Gummiabdeckung auf der Rückseite des linken Frontscheinwerfers.

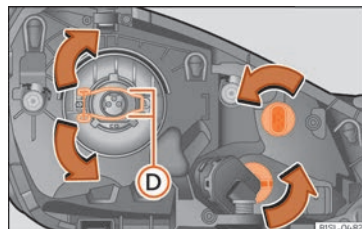

**Abb. 49** Linker Scheinwerfer

- Ⓐ Abblendlicht und Fernlicht
- Ⓑ Standlicht und Tagfahrlicht
- Ⓒ Blinklicht



Der Frontscheinwerfer muss für den Lampenwechsel nicht ausgebaut werden.

### Abblendlicht und Fernlicht **(A)**

- Motorraumklappe öffnen **(A)**.
- Gummiabdeckung an den Laschen und den H4-Lampenhalter abziehen.
- Sicherungsbügel **» Abb. 49 (D)** in Pfeilrichtung nach unten drücken, zur Seite aushaken und wegklappen.
- Glühlampe aus dem Lampenhalter entnehmen. Gegebenenfalls die Verriegelung am Lampenträger drücken.
- Ausgefallene Glühlampe durch eine neue Glühlampe gleicher Ausführung ersetzen.
- Glühlampe einsetzen, den Sicherungsbügel **» Abb. 49 (D)** zurückklappen und einhaken.
- Gummiabdeckung anbringen und auf richtigen Sitz kontrollieren. Anschlussstecker auf die H4-Glühlampe aufstecken.

### Standlicht und Tagfahrlicht **(B)** / Blinklicht **(C)**

- Motorraumklappe öffnen **(A)**.
- Lampenhalter bis zum Anschlag **entgegen dem Uhrzeigersinn** drehen und mit der Glühlampe nach hinten herausziehen.
- Glühlampe aus dem Lampenhalter entnehmen. Gegebenenfalls die Verriegelung am Lampenträger drücken.

- Ausgefallene Glühlampe durch eine neue Glühlampe gleicher Ausführung ersetzen.
- Lampenhalter in den Scheinwerfer einsetzen und **im Uhrzeigersinn** bis zum Anschlag drehen.

#### **i** Hinweis

Die Abbildungen zeigen den linken Scheinwerfer von hinten. Der rechte Scheinwerfer ist spiegelbildlich aufgebaut.

### Glühlampe im Stoßfänger vorn austauschen

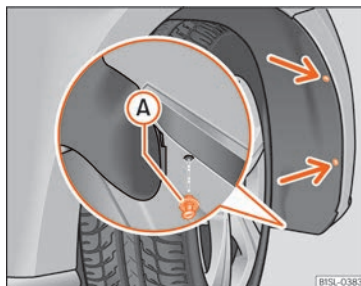

**Abb. 50** Radhaus vorn rechts: Zugang zu der Glühlampe

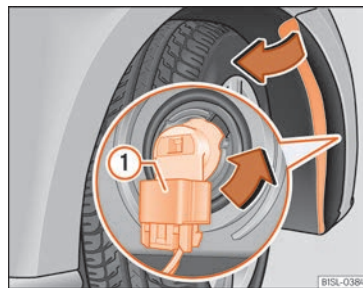

**Abb. 51** Glühlampe im Scheinwerfer auswechseln.

- 2 Befestigungsschrauben der Radhausverkleidung **» Abb. 50** (Pfeile) mit dem Schraubendreher aus dem Bordwerkzeug herausdrehen **» Seite 37**.
- Spreizniete vorn unten an der Radhausverkleidung **(A)** mit dem Schraubendreher aus dem Bordwerkzeug herausdrehen und vollständig entnehmen **» Seite 37**.
- Radhausverkleidung vorsichtig zur Seite klappen.
- Anschlussstecker **» Abb. 51 (1)** entriegeln und abziehen.
- Lampenhalter **» Abb. 51** in Pfeilrichtung bis zum Anschlag **entgegen dem Uhrzeigersinn** drehen und mit der Glühlampe nach hinten herausziehen. **»**



- Rückleuchte vorsichtig nach hinten aus der Karosserie lösen.
- Rückleuchte abnehmen und auf eine saubere, glatte Fläche legen.

### Glühlampe wechseln

- Lampenhalter an den Verriegelungs-laschen (Pfeile) » Abb. 53 [C] entriegeln und Lampenhalter aus der Rückleuchte herausnehmen.
- Ausgefallene Glühlampe durch eine neue Glühlampe gleicher Ausführung ersetzen » Abb. 53 [D].
- Lampenhalter in die Rückleuchte einsetzen. Die Verriegelungslaschen (Pfeile) müssen hörbar einrasten » Abb. 53 [C].

### Rückleuchte einbauen

- Rückleuchte vorsichtig in die Öffnung der Karosserie einsetzen.
- Mit einer Hand die Rückleuchte an der Einbauposition halten und mit der anderen die Flügelmutter festdrehen ⑤ » Abb. 52 [B].
- Den richtigen Einbau und festen Sitz der Rückleuchte prüfen.
- Anschlussstecker ② auf den Lampenhalter stecken und Verriegelung ③ entgegen der Pfeilrichtung in den Stecker drücken » Abb. 52 [B].
- Abdeckung einsetzen. Die Abdeckung muss einrasten und fest sein.

- Heckklappe schließen.

### Glühlampe der Kennzeichenleuchte auswechseln



Abb. 54 Im Stoßfänger hinten: Kennzeichenleuchte ausbauen.



Abb. 55 Kennzeichenleuchte: Lampenhalter ausbauen.

- Mit einer Hand die Kennzeichenleuchte von links nach rechts drücken und aus dem Stoßfänger heraushebeln » Abb. 54.
- Die Kennzeichenleuchte etwas aus dem Stoßfänger herausziehen.
- Lampenhalter mit der Glühlampe **entgegen dem Uhrzeigersinn** drehen und in Pfeilrichtung herausziehen » Abb. 55.
- Ausgefallene Glühlampe durch eine neue Glühlampe gleicher Ausführung ersetzen.
- Lampenhalter in die Kennzeichenleuchte einsetzen und entgegen der Pfeilrichtung bis zum Anschlag drücken » Abb. 55.
- Kennzeichenleuchte vorsichtig an die linke Kante in die Öffnung des Stoßfängers einsetzen. Dabei auf die richtige Einbaurichtung der Kennzeichenleuchte achten, d.h. die Feder muss sich rechts befinden.
- Kennzeichenleuchte in den Stoßfänger drücken, bis sie hörbar einrastet.

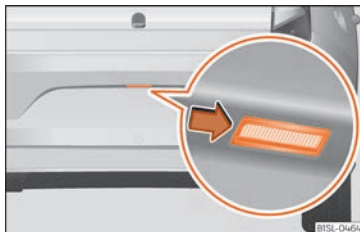
### Glühlampe der seitlichen Blinkleuchte auswechseln

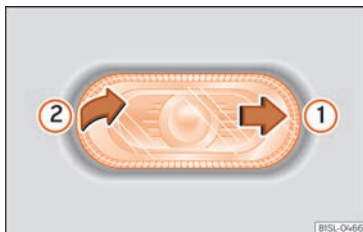

**Abb. 56** Seitliche Blinkleuchte ausbauen.

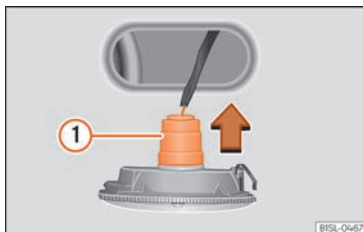

**Abb. 57** Seitliche Blinkleuchte: Glühlampenaustausch.

- Mit einer Hand die seitliche Blinkleuchte nach hinten schieben »» **Abb. 56** ①.
- Die seitliche Blinkleuchte aus der Karosserie heraushebeln ②.

- Lampenhalter mit der Glühlampe in Pfeilrichtung »» **Abb. 57** ① herausziehen.
- Glühlampe gerade aus dem Lampenhalter herausziehen.
- Ausgefallene Glühlampe durch eine neue Glühlampe gleicher Ausführung ersetzen.
- Lampenhalter wieder einsetzen.
- Seitliche Blinkleuchte mit der Seite, die zum Fahrzeugheck gelegen ist, in die Karosserie einsetzen, bis die Feder auf der anderen Seite am Seitenblinklicht einrastet.

### Zusätzliches Bremslicht

Unter Berücksichtigung der Tatsache, dass es sich um LED-Lampen handelt, sollte das Auswechseln bei einem SEAT-Betrieb vorgenommen werden.





Abb. 58 Cockpit

BTSL-0560

# Bedienung

## Cockpit

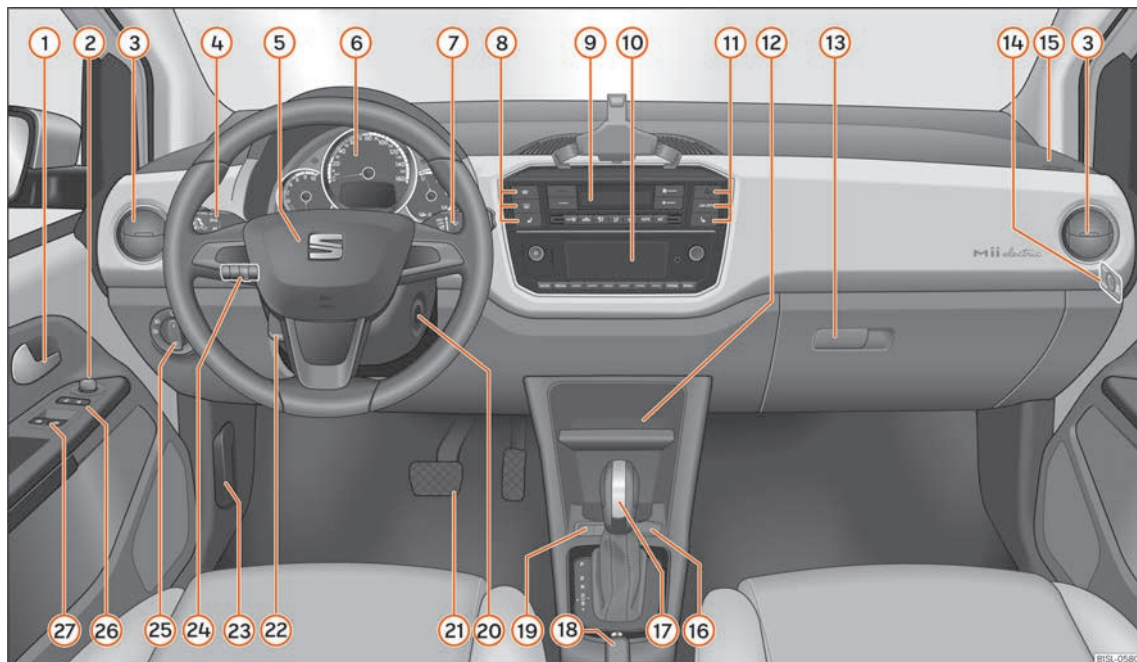
### Innenansicht

#### Allgemeine Übersicht

1	Türgriff .....	79	9	Bedienungselemente für Climatronic .....	109	23	Hebel zum Entriegeln der Motorraumklappe .....	190
2	Schalter zum Einstellen der Außenspiegel .....	92	10	Radio (werkseitig eingebaut) .....	116	24	Regler für die Leuchtweitenregulierung .....	88
3	Luftaustrittsdüsen .....	112	11	Tasten für:		25	Lichtschalter .....	84
4	Hebel für			– Ein- und Ausschalten der Warnblinkanlage .....	87	26	Taster für das zentrale Ver- und Entriegeln des Fahrzeugs .....	76
	– Blinker und Fernlicht .....	86		– Lane Assist .....	159	27	Tasten für die elektrische Fensterbedienung vorne .....	83
	– Geschwindigkeitsregelanlage (GRA) .....	158	12	– Regler für die rechte Sitzheizung .....	113			
5	Lenkrad mit Hupe und Fahrerairbag .....	24		12 Ablagefach mit Getränkehalter in der Mittelkonsole .....	104			
6	Kombi-Instrument .....	62		13 Handschuhfach .....	103			
7	Hebel für:			– Reifenfülldruckkontrolle .....	207			
	– Scheibenwischer und Heckscheibenwischer .....	90	14	14 Schlüsselschalter zum Abschalten des Beifahrer-Frontairbag .....	25			
	– Bedienung der Multifunktionsanzeige .....	70		15 Beifahrer-Frontairbag .....	24			
8	Tasten für:			16 12-Volt-Steckdose oder Zigarettenanzünder* .....	106			
	– Frontscheibenheizung .....	110		17 Hebel für automatisches Getriebe .....	151			
	– Heckscheibenheizung .....	110		18 Handbremshebel .....	164			
	– Regler für die linke Sitzheizung ...	113		19 Tasten für:				
				– Fahrprofilauswahl .....	155			
				– Lademodusauswahl .....	173			
				20 Zündschloss .....	146			
				21 Pedale .....				
				22 Hebel für die einstellbare Lenksäule .....	13			

# Instrumente und Kontrollleuchten

## Kombi-Instrument

### Einleitung zum Thema

#### ACHTUNG

Wenn der Fahrer abgelenkt wird, kann das Unfälle und Verletzungen verursachen.

- Niemals die Tasten im Kombi-Instrument während der Fahrt bedienen.
- Nehmen Sie Änderungen für die Bildschirmanzeigen des Kombi-Instruments und für Bildschirmanzeigen des Infotainment-Systems nur bei stehendem Fahrzeug vor, um das Risiko von Unfällen und Verletzungen zu verringern.



## Analoges Kombi-Instrument



Abb. 59 Kombi-Instrument in der Instrumententafel

Erläuterungen zu den Instrumenten

»» **Abb. 59:**

- ① **Geschwindigkeitsmesser.** Fahrzeugabhängig in km/h bzw. in mph.
- ② **Fahrleistungsanzeige** »» Seite 64
- ③ **Taste zum Einstellen der Uhrzeit** »» Seite 65
- ④ **Bildschirmanzeigen** »» Seite 65.
- ⑤ **Ladezustandsanzeige:** zeigt den Ladezustand der Hochvoltbatterie an »» Seite 176.
- ⑥ **Rückstelltaste** für die Anzeige des Tageskilometerzählers (**Trip**).

**i Hinweis**

Je nach Fahrzeugausstattung können im Display eines Mobiltelefons weitere Funktionen der Multifunktionsanzeige angezeigt werden.

## Fahrleistungsanzeige und Leistungsverfügbarkeit

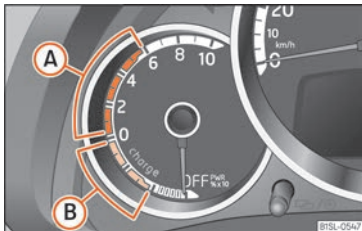

**Abb. 60** Im Kombiinstrument: Fahrleistungsanzeige mit Bereichen für verbrauchsgünstigen Betrieb **A** und für Rekuperation **B**.



**Abb. 61** Am Bildschirm des Kombi-Instruments: Leistungsverfügbarkeit. **A**: Vollständige Anzeige. **B**: Nach unten verschobene Anzeige.

Wenn die Fahrbereitschaft hergestellt ist wird während der Fahrt im Kombi-Instrument die momentane Fahrleistung und Leistungsverfügbarkeit angezeigt.

### Fahrleistungsanzeige

Wenn die Fahrbereitschaft hergestellt ist, wechselt die Anzeige vor Fahrtbeginn von **OFF** auf **0** » **Abb. 60**.

Während der Fahrt wird im Kombi-Instrument die momentane Fahrleistung angezeigt (in % PWR x 10) » **Abb. 60**.

- A** Wenn sich der Zeiger im blauen Bereich befindet, wird im besonders verbrauchsgünstigen Bereich gefahren.
- B** Wenn sich der Zeiger im grünen Bereich befindet, wird über den Elektroantrieb Bremsenergie und kinetische Energie in elektrische Energie umgewandelt (Energie-Rekuperation) und in die Hochvoltbatterie gespeist.

### Anzeige der Leistungsverfügbarkeit

Während der Fahrt wird im Kombi-Instrument die momentane Leistungsverfügbarkeit des Elektroantriebs angezeigt » **Abb. 61 A**.

Wenn die Anzeige im Display des Kombi-Instruments gewechselt wird, verschiebt sich die Anzeige der Leistungsverfügbarkeit nach unten » **Abb. 61 B**.

Wenn alle Segmente angezeigt werden, bedeutet dies, dass die maximale Leistung des Elektromotors zur Verfügung steht. Eine hohe Leistungsverfügbarkeit wird bspw. benötigt, um das Fahrzeug schnell zu beschleunigen, z. B. um einen Überholvorgang sicher durchführen zu können.

Wenn über einen längeren Zeitraum eine hohe Fahrleistung gefordert wird (was vor allem daran zu erkennen ist, dass der Zeiger oberhalb des verbrauchsgünstigen Bereichs steht » **Abb. 60 A**), wird die Dauer der maximalen Leistungsverfügbarkeit verringert. Bei der Anzeige der Leistungsverfügbarkeit erlöschen die Segmente im Bereich **E-Max** von rechts nach links.

Wenn alle Segmente im Bereich **E-Max** erlöschen, steht die maximale Leistung des Elektroantriebs nicht mehr zur Verfügung » **Δ**. Wird nun weiterhin eine hohe Leistung gefordert, reduziert sich die momentane Leistungsverfügbarkeit, was durch die Verkürzung des Anzeigebalkens im Bereich **Normal**, beginnend von rechts, angezeigt wird. Anhand der Länge des Anzeigebalkens kann erkannt werden, wie stark die Antriebsleistung gesunken ist. Wird dann weniger Leistung verbraucht, steigt die verfügbare Leistung Schritt für Schritt wieder an.

Eine eingeschränkte Leistungsverfügbarkeit kann vom Fahrverhalten, z. B. schnellem Beschleunigen, abhängig sein. Außerdem ist die

Leistungsverfügbarkeit unter folgenden Bedingungen grundsätzlich eingeschränkt:

- Sehr kalte oder sehr heiße Temperatur der Hochvoltbatterie.
- Geringer Ladezustand der Hochvoltbatterie.

Wenn sich der Ladezustand der Hochvoltbatterie dem Reservebereich nähert, reduziert sich neben der Leistungsverfügbarkeit auch die maximal mögliche Fahrgeschwindigkeit. Laden Sie die Hochvoltbatterie so bald wie möglich auf »» Seite 173.

### ACHTUNG

**Das Fahren mit zu geringer Ladung der Hochvoltbatterie kann zum Liegenbleiben im Straßenverkehr, zu Unfällen und schweren Verletzungen führen.**

- **Stellen Sie immer einen ausreichenden Ladezustand der Hochvoltbatterie sicher!**

### ACHTUNG

**Wenn die maximale Leistungsreserve nicht zur Verfügung steht bzw. der Ladezustand der Hochvoltbatterie niedrig ist, können sich die Fahreigenschaften verändern, wie z. B. das Beschleunigungsverhalten des Fahrzeugs.**

- **Passen Sie die Geschwindigkeit und Fahrweise immer den Sicht-, Wetter-, Fahrbahn-**

**und Verkehrsverhältnissen sowie dem Ladezustand der Hochvoltbatterie an.**

### VORSICHT

**Wenn das Fahrzeug mit entladener Hochvoltbatterie lange abgestellt wird, kann es zu irreversiblen Schäden an der Hochvoltbatterie kommen.**

- **Laden Sie die Hochvoltbatterie immer unverzüglich auf.**

## Displayanzeigen

Am Bildschirm des Kombi-Instruments »» **Abb. 59**  können je nach Fahrzeugausstattung verschiedene Informationen angezeigt werden:

- Geöffnete Türen, Motorraum- und Gepäckraumklappe
- Warn- und Informationsanzeigen.
- Aktuelles Fahrprofil
- Kilometerzähler
- Anzeige der Leistungsverfügbarkeit »» Seite 64
- Uhrzeit.
- Außentemperatur
- Wählhebelstellungen »» Seite 152.
- Multifunktionsanzeige (MFA) »» Seite 70.

- Service-Intervall-Anzeige »» Seite 69.
- Reichweitenmonitor
- Gurtstatusanzeige für die hinteren Sitzplätze »» Seite 15.
- Verbleibende Ladezeit während des Ladevorgangs der Hochvoltbatterie »» Seite 182

## Geöffnete Türen, Motorraum- und Gepäckraumklappe

Nachdem das Fahrzeug verriegelt wurde und während der Fahrt wird am Display des Kombi-Instruments gezeigt, ob eine der Türen, die Motorraumklappe oder die Gepäckraumklappe geöffnet sind und ggf. auch mit einem akustischen Signal angezeigt. Je nach Ausführung des Kombi-Instruments kann die Darstellung abweichen.

## Warn- und Informationsanzeigen

Beim Einschalten der Zündung oder während der Fahrt werden einige Funktionen im Fahrzeug und Fahrzeugkomponenten auf ihren Zustand kontrolliert. Funktionsstörungen werden durch Warnsymbole im Display des Kombi-Instruments angezeigt und ggf. auch akustisch signalisiert. Je nach Ausführung des Kombi-Instruments kann die Darstellung abweichen.

## Aktuelles Fahrprofil

Es kann zwischen drei verschiedenen Fahrprofilen gewählt werden. Nach dem Wechsel »

des Fahrprofils wird das gewählte neue Profil einige Sekunden im Display des Kombi-Instruments angezeigt.

### Kilometerzähler

Der *Gesamtkilometerzähler* registriert die gesamt zurückgelegte Fahrstrecke des Fahrzeugs.

Der *Tageskilometerzähler (Trip)* zeigt die Kilometer an, die nach dem letzten Zurückstellen des Tageskilometerzählers gefahren wurden. Die letzte Stelle zeigt 100 Meter an.

- Taste **0.0/SET** kurz drücken, um zwischen dem Tageskilometerzähler und dem Reichweitenmonitor zu wechseln.
- Drücken Sie in der Ansicht des Tageskilometerzählers die Taste **0.0/SET** eine längere Zeit, um den Tageskilometerzähler und ggf. andere Anzeigen der Multifunktionsanzeige auf 0 zurückzusetzen »» Seite 67. Wenn Sie die Taste länger als ca. 5 Sekunden drücken, wird der „vorherige“ Wert des Tageskilometerzähler zurückgesetzt.

### Anzeige der Leistungsverfügbarkeit

Während der Fahrt wird im Kombi-Instrument die momentane Leistungsverfügbarkeit des Elektroantriebs angezeigt »» Seite 64.

### Uhrzeit

- Zündung einschalten.

- Zum Einstellen der Uhrzeit muss ggf. in die entsprechende Ansicht gewechselt werden. Drücken Sie dazu die Wippe am Scheibenwischerhebel bzw. die Einstelltaste am Kombi-Instrument.

- Drücken Sie länger die Taste **☰/⊙**, um die Stundenanzeige zu markieren. Die Stundenanzeige blinkt.

- Zum Vorlauf, drücken Sie die Taste **0.0/SET**. Zum Schnelldurchlauf Taste gedrückt halten.

- Drücken Sie kurz die Taste **☰/⊙**, um zur Minutenanzeige zu wechseln. Die Minutenanzeige blinkt.

- Zum Vorlauf, drücken Sie die Taste **0.0/SET**. Zum Schnelldurchlauf Taste gedrückt halten.

- Drücken Sie die Taste erneut, um die Einstellung der Uhrzeit abzuschließen.

### Außentemperaturanzeige

Bei Außentemperaturen kälter als +4°C (+39°F) erscheint in der Anzeige zur Außentemperatur zusätzlich ein „Eiskristall-Symbol“ ❄️ (Glätteiswarnung). Dieses Symbol blinkt anfänglich und leuchtet anschließend, bis die Außentemperatur über +6°C (+43°F) ansteigt »» ⚠️.

Bei stehendem Fahrzeug, laufender Standheizung oder bei sehr niedriger Fahrgeschwindigkeit kann die angezeigte Temperatur durch Abstrahlungswärme vom Elektroantrieb etwas höher sein als die tatsächliche Außentemperatur.

Der Messbereich beträgt -40°C bis +50°C (-40°F bis +122°F).

### Wählhebelstellungen

Die aktuell eingelegte Wählhebelstellung wird sowohl durch beleuchtete Buchstaben seitlich am Wählhebel als auch im Display des Kombi-Instruments angezeigt.

### Reichweitenmonitor

Es wird die ungefähre Fahrstrecke in km, die noch mit der vorhandenen Batterieladepazität bei gleicher Fahrweise gefahren werden kann, angezeigt. Zur Berechnung dient unter anderem der aktuelle Energieverbrauch.

- Um zwischen dem Reichweitenmonitor und dem Tageskilometerzähler zu wechseln, drücken Sie kurz die Einstelltaste am Kombi-Instrument.

### Gurtstatusanzeige für die hinteren Sitzplätze\*

Die Gurtstatusanzeige zeigt dem Fahrer beim Einschalten der Zündung im Display des Kombi-Instruments an, ob mögliche Mitfahrer auf den hinteren Sitzplätzen ihre Sicherheitsgurte angelegt haben »» Seite 15.

## ⚠️ ACHTUNG

Das Missachten aufleuchtender Warnleuchten kann zum Liegenbleiben im Straßenverkehr, zu Unfällen und schweren Verletzungen führen.

- Niemals aufleuchtende Warnleuchten missachten.
- Halten Sie das Fahrzeug an, sobald es möglich und sicher ist.
- Ein liegengebliebenes Fahrzeug stellt ein hohes Unfallrisiko für sich selbst und andere Verkehrsteilnehmer dar. Falls erforderlich, Warnblinkanlage einschalten und Warndreieck aufstellen, um andere Verkehrsteilnehmer zu warnen.
- Fahrzeug so in sicherer Entfernung zum fließenden Verkehr abstellen, dass keine Teile der Abgasanlage mit leicht entflammbareren Materialien unter dem Fahrzeug in Berührung kommen, z. B. trockenes Gras, Kraftstoff.

## ⚠️ ACHTUNG

Straßen und Brücken können auch bei Außentemperaturen oberhalb des Gefrierpunktes vereist sein.

- Glatteis kann auch bei Außentemperaturen oberhalb von +4°C (+39°F) und ohne Anzeige des „Eiskristall“-Symbols, auf der Fahrbahn vorhanden sein.
- Der Außentemperaturfühler führt eine Messung zur Orientierung durch.

## ⌚ VORSICHT

Das Missachten aufleuchtender Kontrollleuchten kann zu Fahrzeugbeschädigungen führen.

## i Hinweis

Bei Auftreten verschiedener Warnungen werden die Symbole nacheinander einige Sekunden angezeigt und verlöschen erst nach Behebung des Fehlers.

## Anzeige der Fahrdaten (Multifunktionsanzeige)

Die Fahrdatenanzeige (Multifunktionsanzeige) zeigt verschiedene Fahrdaten und Kraftstoffverbrauchswerte an.

### Von einer Anzeige in eine andere wechseln

- Drücken Sie den Wippschalter **TRIP** **»» Abb. 62 ②** im Scheibenwischerhebel.

### Speicher der Fahrdaten

Die Multifunktionsanzeige verfügt über zwei automatische Speicher:

- 1 **Einzelfahrtspeicher:** Der Speicher sammelt vom Einschalten bis zum Ausschalten der Zündung die Fahr- und Verbrauchswerte. Bei einer Fahrtunterbrechung von mehr als 2 Stunden löscht

sich der Speicher automatisch. Wenn die Fahrt innerhalb von 2 Stunden nach Ausschalten der Zündung fortgesetzt wird, gehen die neu hinzukommenden Werte mit ein.

- 2 **Gesamtfahrtspeicher:** Der Speicher sammelt die Fahrwerte einer beliebigen Anzahl von Einzelfahrten je nach Ausführung des Kombi-Instruments bis zu insgesamt 19 Stunden und 59 Minuten oder 1999,9 km (Meilen). Wenn eine dieser Höchstmarken überschritten wird, löscht sich der Speicher automatisch und beginnt wieder bei 0.

Oben rechts in der Displayanzeige steht die Nummer des angezeigten Speichers.

### Speicher wechseln

- Bei eingeschalteter Zündung und angezeigtem Speicher **1** oder **2** kurz die Taste **OK/RESET** **»» Abb. 62 ①** drücken, um zwischen den Speichern zu wechseln.

### Speicher 1 oder 2 manuell löschen

- Speicher wählen, der gelöscht werden soll.
- Taste **OK/RESET** etwa 2 Sekunden gedrückt halten.

### Mögliche Anzeigen

- **Uhrzeit:** Aktuelle Uhrzeit in Stunden (h) und Minuten (min). **»**

- **Fahrtzeit:** Fahrtzeit in Stunden (h) und Minuten (min), die nach Einschalten der Zündung vergangen ist.
- **Verbrauch:** Es wird der momentane Energieverbrauch angezeigt. Während der Fahrt wird der Verbrauch in Kilowattstunden pro 100 Kilometer (kWh/100 km) angezeigt. Bei Fahrbereitschaft und Fahrzeugstillstand wird der momentane Energieverbrauch in kWh angezeigt.
- **Durchschnittlicher Kraftstoffverbrauch:** Anzeige des durchschnittlichen Energieverbrauchs in Kilowattstunden pro 100 Kilometer (kWh/100 km). Die Anzeige erscheint erst nach einer Strecke von etwa 100 Metern. Bis dahin werden Striche angezeigt. Der angezeigte Wert aktualisiert sich etwa alle 5 Sekunden.
- **Reichweite:** Es wird die ungefähre Fahrstrecke in km, die noch mit der vorhandenen Batterieladepkapazität bei gleicher Fahrweise und gleichem Verbrauch gefahren werden kann, angezeigt. Zur Berechnung dient unter anderem der aktuelle Energieverbrauch. Es ist zu beachten, dass die Reichweite stark variieren kann, wenn z.B. das Klimagerät ein- oder ausgeschaltet wird oder wenn das Fahrprofil geändert wird. Die Berechnung der Reichweite wird bei eingeschalteter Klimaanlage auch durch die Differenz zwischen der Innenraumtemperatur und der Außentemperatur beeinflusst. Zur Vorausberechnung der Reichweite gilt Folgendes: Je mehr Energie die Komfort-

verbraucher, wie z.B. Klimaanlage und Sitzheizung, verbrauchen, desto weniger Energie steht für die restliche Strecke zur Verfügung.

- **Leistungsverfügbarkeit:** Während der Fahrt wird im Kombi-Instrument die momentane Leistungsverfügbarkeit des Elektroantriebs angezeigt »» Seite 64.
- **Fahrstrecke:** Die nach Einschalten der Zündung zurückgelegte Fahrstrecke in km.
- **Durchschnittliche Geschwindigkeit:** Die durchschnittliche Geschwindigkeit wird nach dem Einschalten der Zündung erst nach einer Strecke von etwa 100 Metern angezeigt. Bis dahin werden Striche angezeigt. Der angezeigte Wert aktualisiert sich etwa alle 5 Sekunden.
- **Digitale Geschwindigkeitsanzeige:** Aktuell gefahrene Geschwindigkeit als digitale Anzeige.
- **Digitale Außentemperaturanzeige:** Digitale Anzeige der momentanen Außentemperatur.
- **Warnung bei --- km/h:** Beim Überschreiten der gespeicherten Geschwindigkeit im Bereich zwischen 30 km/h (18 mph) bis 250 km/h (155 mph) wird eine akustische und ggf. eine optische Warnung ausgegeben. Länderabhängig kommt es auch bei Geschwindigkeiten über 120 km/h (75 mph) zur Ausgabe dieser Warnung. Diese Warnung ist gesetzlich vorgeschrieben und darf **nicht** geändert werden.

### Geschwindigkeit für die Geschwindigkeitswarnung speichern

- Anzeige **Geschwindigkeitswarnung** bei --- km/h auswählen.
- Taste **OK/RESET** im Scheibenwischerhebel drücken, um die aktuelle Geschwindigkeit zu speichern und die Warnung zu aktivieren.
- Gegebenenfalls innerhalb von etwa 5 Sekunden mit der Wipptaste **TRIP** im Scheibenwischerhebel die gewünschte Geschwindigkeit einstellen. Danach erneut Taste **OK/RESET** drücken oder einige Sekunden warten. Die Geschwindigkeit ist gespeichert und die Warnung aktiviert.
- Zum **Deaktivieren** Taste **OK/RESET** drücken. Die gespeicherte Geschwindigkeit wird gelöscht.

### Warn- und Informationshinweise (Fahrzeugstatus)

Beim Einschalten der Zündung oder während der Fahrt werden einige Funktionen im Fahrzeug und Fahrzeugkomponenten auf ihren Zustand kontrolliert. Die Störungen werden durch rote oder gelbe Warnsymbole mit Texten am Bildschirm des Kombi-Instruments angezeigt und »» Seite 71 gegebenenfalls auch akustisch signalisiert. Die Darstellung der Texte und Symbole kann je nach Version des Kombi-Instruments variieren.

### Warnmeldung der Priorität 1 (rot)

Das Symbol blinkt oder leuchtet auf (teilweise ertönt gleichzeitig ein akustisches Warnsignal).  **Nicht weiterfahren!** Gefahr! Überprüfen Sie die gestörte Funktion und beseitigen Sie die Ursache. Nehmen Sie ggf. fachmännische Hilfe in Anspruch.

### Warnmeldung der Priorität 2 (gelb)

Das Symbol blinkt oder leuchtet auf (teilweise ertönt gleichzeitig ein akustisches Warnsignal). Funktionsstörungen oder Mangel an Betriebsflüssigkeiten kann Schäden am Fahrzeug und den Ausfall desselbigen auslösen. Überprüfen Sie so bald wie möglich die ausfallende Funktion. Nehmen Sie ggf. fachmännische Hilfe in Anspruch.

### Informationstext

Liefert Informationen über die Prozesse im Fahrzeug.

### Menü Einstellungen

Die Anzahl der verfügbaren Menüs und die Bezeichnung der verschiedenen Optionen sind von der Elektronik und der Ausstattung des Fahrzeugs abhängig.

### Multifunktionsanzeige

Informationen und Einstellungsmöglichkeiten der Multifunktionsanzeige »» Seite 67.

### Fahrzeugstatus

Aktuelle Warn- und Informationstexte. Dieser Menüpunkt erscheint nur, wenn diese Art von Meldungen vorliegen. Die Anzahl vorhandener Meldungen wird im Display angezeigt.

### Sprache

Einstellen der Sprache der Displaytexte.

### MFA-Daten

Einstellen der Daten, die in der Multifunktionsanzeige im Display des Kombi-Instruments angezeigt werden sollen.

### Uhrzeit

Stunden und Minuten der Uhr im Kombi-Instrument. Die Uhrzeit kann als 12- oder 24-Stunden-Anzeige dargestellt werden. Im oberen Bereich erscheint ggf. ein S, das anzeigt, dass die Uhrzeit auf Sommerzeit eingestellt ist.

### Einheiten

Einstellen der Einheiten für Temperatur, Verbrauch und Abstand.

### Service

Service-Meldungen abfragen

### Werkseinstellungen

Zurücksetzen einiger Funktionen des Menüs **Einstellungen** auf die Werkseinstellungen.

### Service-Intervalle

Die Anzeige des Service-Ereignisses erfolgt im Display des Kombi-Instruments »» **Abb. 59** .

Alle Service-Termine, wie z.B. der nächste fällige Inspektions-Service oder Bremsflüssigkeitswechsel, stehen auf dem Aufkleber am Türholm des Fahrzeugs oder im Wartungsprogramm.

Es sind feste Service-Intervalle mit **zeit- oder laufleistungsabhängigem Service** vorgegeben.

### Service-Erinnerung

Wenn demnächst ein Service fällig ist, erscheint beim Einschalten der Zündung eine **Service-Erinnerung** in Form des Textkürzels **inSP** und eine Anzeige in **km**. Die angegebene Kilometerzahl ist die Anzahl der Kilometer, die noch maximal bis zum fälligen Service-Termin gefahren werden kann. »»

## Service-Ereignis

Bei einem **fälligen Service** ertönt beim Einschalten der Zündung ein akustisches Signal und für einige Sekunden blinkt im Display das Textkürzel **lnSP**.

## Service-Termin abfragen

Bei eingeschalteter Zündung, abgestelltem Motor und stehendem Fahrzeug kann der aktuelle Service-Termin abgefragt werden:

- Wählen Sie das Menü **Einstellungen**.
- Wählen Sie im Untermenü **Service** die Option **Informationen**. Wurde der Service nicht zeitgerecht durchgeführt, erscheint im Display des Kombi-Instruments **Service seit --- km bzw. --- Tagen..**

## Die Service-Intervall-Anzeige neu starten

Wenn der Service nicht von einem SEAT Partner durchgeführt wurde, kann die Anzeige im Schalttafeleinsatz wie folgt zurückgesetzt werden:

- Schalten Sie die Zündung aus.
- Die Taste **0.0/SET** am Kombi-Instrument gedrückt halten.
- Schalten Sie die Zündung wieder ein.
- Die Taste **0.0/SET** loslassen und innerhalb von ca. 10 Sekunden erneut kurz drücken.

Die Anzeige **nicht** zwischen den Service-Intervallen neu starten, da es sonst zu falschen Anzeigen kommt.

### Hinweis

- Die **Service-Meldung verlischt nach einigen Sekunden, beim Anlaufen oder durch Drücken der Taste **OK/RESET** im Scheibenwischerhebel.**
- **Wenn die 12-Volt-Fahrzeuggatterie längere Zeit abgeklemmt war, ist keine zeitliche Berechnung für den nächsten fälligen Service möglich. Die Anzeige könnte daher falsche Berechnungen anzeigen. In diesem Fall sind die maximal zulässigen Wartungsintervalle zu beachten** »» Seite 209.

## Bedienung des Kombi-Instruments

### Einleitung zum Thema

Bei eingeschalteter Zündung können über das Display im Kombi-Instrument verschiedene Anzeigen aufgerufen werden.

Einige Menüpunkte können nur bei Fahrzeugstillstand aufgerufen werden.

Der Umfang der Anzeigen im Display des Kombi-Instruments hängt von der Fahrzeug-

elektronik und dem Ausstattungsumfang des Fahrzeugs ab.

Eine Fachwerkstatt kann je nach Fahrzeugausstattung weitere Funktionen programmieren oder verändern. SEAT empfiehlt den Besuch bei einem SEAT-Betrieb.

### Menü des Kombi-Instruments

- Multifunktionsanzeige »» Seite 67
- Audio.
- Telefon.
- Fahrzeugstatus »» Seite 68.
- Einstellungen »» Seite 69

### Hauptmenü

- **MFA:** Informationen und Einstellungsmöglichkeiten der Multifunktionsanzeige. »» Seite 67
- **Fahrzeugstatus:** Aktuelle Warn- und Informationshinweise. Dieser Menüpunkt erscheint nur, wenn diese Art von Meldungen vorliegen. Die Anzahl vorhandener Meldungen wird im Display angezeigt. Beispiel: **1/1** oder **2/2** »» Seite 65.
- **Einstellungen:** Verschiedene Einstellungsmöglichkeiten, z.B. für Uhrzeit, Sprache und Einheiten »» Seite 69.

### **ACHTUNG**

**Wenn der Fahrer abgelenkt wird, kann das Unfälle und Verletzungen verursachen.**



- Niemals die Menüs im Display des Kombi-Instruments während der Fahrt aufrufen.

## **i** Hinweis

Überprüfen Sie nach Aufladen oder Wechseln der 12-Volt-Batterie die Systemeinstellungen. Bei Ausfall der Stromversorgung ist es möglich, dass die Systemeinstellungen verstellt oder gelöscht wurden.

## Steuerung über den Scheibenwischerhebel

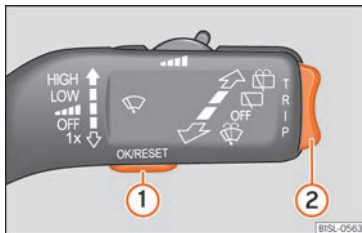

**Abb. 62** Scheibenwischerhebel: Tasten zum Bedienen der Menüs im Kombiinstrument.

Solange eine Warnung der Priorität 1 vorliegt, » Seite 68, kann auf kein Menü zugegriffen werden. Einige Warnmeldungen können beständig und ausgeblendet werden über die Taste » Abb. 62 1.

## Ein Menü oder eine Informationsanzeige auswählen

- Zündung einschalten.
- Falls eine Meldung oder das Fahrzeug-Piktogramm angezeigt wird, drücken Sie die Taste **OK/RESET** 1; ggf. mehrere Male.
- Um die Menüs anzuzeigen oder von einem Menü bzw. einer Informationsanzeige aus zurück zur Menüauswahl zu gehen, halten Sie den Wippschalter **TRIP** 2 gedrückt.
- Zum Wechseln von einem Menü in das andere, betätigen Sie den Wippschalter oben oder unten.
- Um das angezeigte Menü oder die Informationsanzeige aufzurufen, drücken Sie die Taste **OK/RESET** 1 oder warten Sie, bis sich das Menü oder die Informationsanzeige nach einigen Sekunden selbsttätig öffnet.

## Menüeinstellungen vornehmen

- Im angezeigten Menü, drücken Sie den Wippschalter oben oder unten 2 bis der gewünschte Menüpunkt markiert ist. Der Menüpunkt wird umrahmt dargestellt.
- Drücken Sie die Taste **OK/RESET** 1, um die gewünschten Änderungen vorzunehmen. Eine Markierung zeigt an, dass die entsprechende Funktion bzw. das System aktiviert sind.

## Zur Menüauswahl zurückkehren

Wählen Sie die Option **Zurück** aus dem entsprechenden Menü, um diesen zu verlassen.

## **i** Hinweis

Wenn beim Einschalten der Zündung Warnmeldungen über vorhandene Störungen angezeigt werden, können Einstellungen evtl. nicht durchgeführt noch Informationen schriftlich angezeigt werden. Suchen Sie in diesem Fall einen Fachbetrieb auf und lassen Sie die Störungen reparieren.

## Kontrollleuchten

### Warn- und Kontrollleuchten

Die Warn- und Kontrollleuchten zeigen Warnungen » Δ, Störungen oder bestimmte Funktionen an. Einige Warn- und Kontrollleuchten leuchten beim Einschalten der Zündung auf und müssen bei laufendem Motor oder während der Fahrt verlöschen.

Beim Aufleuchten einiger Warn- und Kontrollleuchten ertönen zusätzlich akustische Signale.

### Rote Warn- und Kontrollleuchten







Handbremse » Seite 162.



	Bremsanlage gestört »» Seite 162.
	Kühlmittel Elektroantrieb »» Seite 192.
	Lenkung gestört »» Seite 155.
	Nicht angelegter Sicherheitsgurt des Fahrers bzw. Beifahrers »» Seite 15.
	Generator gestört »» Seite 199.
	Fehler Elektrosystem »» Seite 151.

## Gelbe Warn- und Kontrollleuchten

	Störung im ESC oder vom System herbeigeführte Abschaltung; <b>ODER</b> ESC oder ASR aktiv »» Seite 165.
	Störung an Traction Control* oder vom System herbeigeführte Abschaltung; <b>ODER</b> Traction Control* aktiv »» Seite 165.
	ABS gestört »» Seite 165.
	Nebelschlussleuchte eingeschaltet »» Seite 84.
	Motorsteuerung gestört »» Seite 146.
	Eingeschränkte Funktion der elektro-mechanischen Lenkung »» Seite 155.
	Hochvoltbatterie wird geladen; <b>ODER</b> Ladezustand der Hochvoltbatterie
	Airbag- und Gurtstraffersystem gestört »» Seite 23.

	Fehler Elektrosystem »» Seite 151.
	Hochvoltbatterie fast leer »» Seite 173.
	Reifendruckkontrolle »» Seite 207.
	Spurhalteassistent (Lane Assist) aktiv »» Seite 160.



## Grüne Kontrollleuchten



	Blinkanlage oder Warnlichtanlage eingeschaltet »» Seite 84.
	Geschwindigkeitsregelanlage »» Seite 158.
	Bremspedal betätigen »» Seite 151.
<b>READY</b>	Fahrbereitschaftsanzeige »» Seite 147.
	Spurhalteassistent (Lane Assist) »» Seite 160.

## Blaue Kontrollleuchten

	Fernlicht eingeschaltet oder Lichthupe betätigt »» Seite 84.
---	--

## Weitere Kontrollleuchten

	Tür(en), Heckklappe oder Motorraumklappe offen bzw. nicht korrekt verschlossen »» Seite 65.
	Ladestecker eingesteckt »» Seite 177.

	Angelegter Sicherheitsgurt eines Insassen auf den hinteren Sitzplätzen »» Seite 15.
	Nicht angelegter Sicherheitsgurt eines Insassen auf den hinteren Sitzplätzen »» Seite 15.
	Die Außentemperatur liegt unter +4°C (+39°F) »» Seite 66.
<b>InSP</b>	Service-Intervall-Anzeige »» Seite 69.

## ⚠ ACHTUNG

Das Missachten aufleuchtender Warnleuchten und Textmeldungen kann zu Fahrzeugbeschädigungen und zum Liegenbleiben im Straßenverkehr, zu Unfällen und schweren Verletzungen führen.

- Missachten Sie niemals aufleuchtende Warnleuchten und Textmeldungen.
- Halten Sie das Fahrzeug an, sobald es möglich und sicher ist.
- Ein liegengebliebenes Fahrzeug stellt ein hohes Unfallrisiko für sich selbst und andere Verkehrsteilnehmer dar. Falls erforderlich, Warnblinkanlage einschalten und Warndreieck aufstellen, um andere Verkehrsteilnehmer zu warnen.
- Der Motorraum jedes Fahrzeugs ist ein gefährlicher Bereich und kann schwere Verletzungen verursachen »» Seite 190.

## Öffnen und schließen

### Fahrzeugschlüsselsatz

#### Fahrzeugschlüssel



Abb. 63 Tasten im Funkschlüssel.

- ① Fahrzeug entriegeln
- ② Fahrzeug verriegeln
- ③ Nur die Gepäckraumklappe entriegeln. Taste drücken bis die Blinkleuchten am Fahrzeug kurz aufleuchten. Sie haben 2 Minuten Zeit, um die Klappe zu öffnen. Nach Ablauf dieser Zeit wird die Heckklappe wieder verriegelt. Zudem blinkt die Leuchte des Schlüssels.
- ④ Schlüsselbart heraus- und hereinklappen

Mit dem Fahrzeugschlüssel lässt sich das Fahrzeug aus der Ferne ent- und verriegeln »» Seite 76.

Der Sender mit der Batterie ist im Fahrzeugschlüssel untergebracht. Der Empfänger befindet sich im Innenraum des Fahrzeugs. Der Wirkungsbereich des Fahrzeugschlüssels beträgt bei voller Batterie einige Meter um das Fahrzeug herum.

Wenn sich das Fahrzeug mit dem Fahrzeugschlüssel nicht öffnen oder schließen lässt, muss der Fahrzeugschlüssel neu synchronisiert werden »» Seite 75 oder die Batterie im Fahrzeugschlüssel gewechselt werden »» Seite 75.

Es können mehrere Fahrzeugschlüssel verwendet werden.

#### Kontrollleuchte im Fahrzeugschlüssel

Durch kurzes Drücken der Taste auf dem Fahrzeugschlüssel blinkt die Kontrollleuchte »» Abb. 63 (Pfeil) einmal kurz, durch Drücken eines längeren Zeitraums blinkt diese mehrere Male, z. B. beim Komfortöffnen.

Wenn die Kontrollleuchte des Fahrzeugschlüssels beim Drücken der Taste nicht leuchtet, muss die Schlüsselbatterie gewechselt werden »» Seite 75.

#### Ersatzschlüssel

Für die Beschaffung eines Ersatzschlüssels oder weiterer Fahrzeugschlüssel ist die Fahrzeugnummer des Fahrzeugs notwendig.

Jeder neue Fahrzeugschlüssel muss einen Mikrochip enthalten und mit den Daten der elektronischen Wegfahrsicherung des Fahrzeugs codiert werden. Ein Fahrzeugschlüssel funktioniert nicht, wenn er keinen Mikrochip enthält, oder einen Mikrochip enthält, der nicht codiert ist. Das gilt auch für Fahrzeugschlüssel, die passend gefräst sind.

Neue Fahrzeugschlüssel oder Ersatzschlüssel sind beim SEAT-Betrieb oder bei Fachbetrieben und autorisierten Schlüsseldiensten erhältlich, die qualifiziert sind, diese Fahrzeugschlüssel herzustellen.

Neue Fahrzeugschlüssel und Ersatzschlüssel müssen vor der Benutzung synchronisiert werden »» Seite 75.

#### ⚠ ACHTUNG

- Lassen Sie Kinder oder hilfsbedürftige Personen nicht allein im Fahrzeug, da diese nicht in der Lage sind, das Fahrzeug selbstständig zu verlassen oder sich im Notfall selbst zu helfen.
- Ein unbeaufsichtigtes Benutzen des Fahrzeugschlüssels durch Dritte kann dazu führen, dass der Motor gestartet wird oder elektrische Ausstattungen (z.B. elektrische Fensterheber) betätigt werden – Unfallgefahr! Die Fahrzeugtüren können mit dem Funkschlüssel verriegelt werden, so dass in einer Notsituation die Hilfe erschwert wird.
- Lassen Sie niemals einen zum Fahrzeug gehörenden Schlüssel im Fahrzeug zurück. »

Eine von Ihnen nicht erlaubte Nutzung des Fahrzeugs durch Dritte könnte das Fahrzeug beschädigen, oder Ihr Fahrzeug könnte gestohlen werden. Nehmen Sie deshalb in jedem Fall den Schlüssel mit, wann immer Sie das Fahrzeug verlassen.

- Ziehen Sie niemals den Schlüssel aus dem Zündschloss, solange das Fahrzeug in Bewegung ist. Die Lenksperre könnte sonst plötzlich einrasten und Sie wären nicht mehr in der Lage, das Fahrzeug zu lenken.

### ⓘ VORSICHT

Jeder Fahrzeugschlüssel enthält elektronische Bauteile. Schützen Sie diese vor Beschädigungen, Stößen und Feuchtigkeit.

### ⓘ Hinweis

- Tasten im Fahrzeugschlüssel nur drücken, wenn die entsprechende Funktion tatsächlich benötigt wird. Durch unnötiges Drücken der Taste kann sich das Fahrzeug versehentlich entsperren und der Alarm ausgelöst werden. Dies gilt auch wenn man denkt, dass man sich außerhalb des Wirkungsbereichs befindet.
- Die Fahrzeugschlüsselfunktion kann vorübergehend durch Überschneiden mit Sendern in Fahrzeugnähe beeinträchtigt sein, die im selben Frequenzbereich arbeiten, zum Beispiel Radiosender oder Mobiltelefone.

- Hindernisse zwischen Fahrzeugschlüssel und Fahrzeug, schlechte Wetterbedingungen sowie der fortschreitende Verbrauch des Akkus verringern die Reichweite der Fernbedienung.

- Wenn die Tasten im Fahrzeugschlüssel oder eine der Zentralverriegelungstasten »» Seite 78 innerhalb kurzer Zeit mehrfach hintereinander betätigt werden, schaltet sich die Zentralverriegelung kurzzeitig ab, um sich vor Überlastung zu schützen. Das Fahrzeug ist dann entriegelt. Bei Bedarf sperren.

- Weitere Funkschlüssel sind beim Fachbetrieb erhältlich und müssen dort an das Schließsystem angepasst werden.
- Es können maximal fünf Funkschlüssel verwendet werden.

## Mechanischer Fahrzeugschlüssel



Abb. 64 Mechanischer Fahrzeugschlüssel.

Im Fahrzeugschlüsselsatz kann sich ein mechanischer Fahrzeugschlüssel befinden  
»» Abb. 64.

### Ersatzschlüssel

Für die Beschaffung eines Ersatzschlüssels oder weiterer Fahrzeugschlüssel ist die Fahrzeugnummer des Fahrzeugs notwendig.

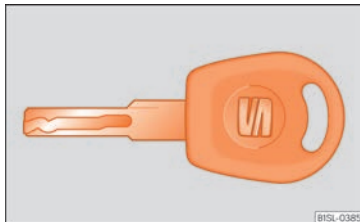
Jeder neue Fahrzeugschlüssel muss einen Mikrochip enthalten und mit den Daten der elektronischen Wegfahrsicherung des Fahrzeugs codiert werden. Ein Fahrzeugschlüssel funktioniert nicht, wenn er keinen oder einen nicht codierten Mikrochip enthält. Das gilt auch für Fahrzeugschlüssel, die passend gefräst sind.

Neue Fahrzeugschlüssel oder Ersatzschlüssel sind erhältlich beim SEAT-Händler, bei Fachbetrieben oder bei autorisierten Schlüsseldiensten, die zu deren Herstellung qualifiziert sind.

## Batterie wechseln

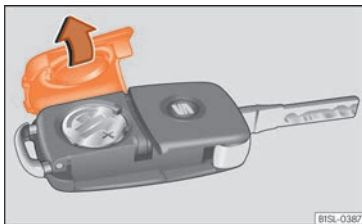

**Abb. 65** Fahrzeugschlüssel: Deckel des Batteriefachs öffnen.

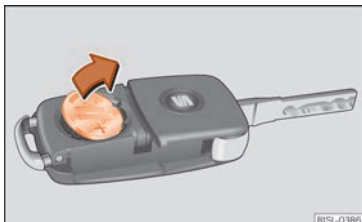

**Abb. 66** Fahrzeugschlüssel: Batterie herausnehmen.

SEAT empfiehlt, den Batteriewechsel von einem Fachbetrieb durchführen zu lassen.

Die Batterie befindet sich auf der Rückseite des Fahrzeugschlüssels unter einer Abdeckung.

## Batterie ersetzen

- Schlüsselbart des Fahrzeugschlüssels herausklappen »» Seite 73.
- Abdeckung auf der Rückseite des Fahrzeugschlüssels »» **Abb. 65** in Pfeilrichtung abnehmen »» ⚠.
- Batterie mit einem geeigneten dünnen Gegenstand aus dem Batteriefach heraushebeln »» **Abb. 66**.
- Neue Batterie wie gezeigt ansetzen »» **Abb. 66** und entgegen der Pfeilrichtung in das Batteriefach drücken »» ⚠.
- Abdeckung wie gezeigt ansetzen »» **Abb. 65** und entgegen der Pfeilrichtung auf das Fahrzeugschlüsselgehäuse drücken, bis sie einrastet.

## ⚠ ACHTUNG

Das Verschlucken von Knopfzellenbatterien mit einem Durchmesser von 20 mm oder jeder anderen Knopfzelle kann in kurzer Zeit sehr schwere Verletzungen verursachen und sogar zum Tod führen.

- Den Fahrzeugschlüssel sowie Schlüsselanhänger mit Batterien außerhalb der Reichweite von Kindern aufbewahren.
- Besteht der Verdacht, dass jemand eine Batterie verschluckt haben könnte, suchen Sie unverzüglich einen Arzt auf.

## ⚠ VORSICHT

- Ein unsachgemäß durchgeführter Batteriewechsel kann den Fahrzeugschlüssel beschädigen.
- Ungeeignete Batterien können den Fahrzeugschlüssel beschädigen. Entladene Batterien nur durch neue Batterien gleicher Spannung, gleicher Baugröße und Spezifikation ersetzen.
- Beim Einbau der Batterie auf die richtige Polarität achten.

## 🌿 Umwelthinweis

Die Batterie in der Fernbedienung des Funksschlüssels Ihres Fahrzeugs kann Perchlorat enthalten. Dies kann besondere Handlungshinweise erfordern. Gesetzliche Bestimmungen beim Umgang und der Entsorgung dieser Batterien beachten. Wir empfehlen, den Batteriewechsel vom SEAT Partner oder von einem Fachbetrieb durchführen zu lassen.

## Fahrzeugschlüssel synchronisieren

Wenn die Taste  häufig außerhalb des Wirkungsbereichs gedrückt wird, lässt sich das Fahrzeug möglicherweise nicht mehr mit dem Fahrzeugschlüssel ent- oder verriegeln. In diesem Fall muss der Fahrzeugschlüssel wie folgt neu synchronisiert werden: »

- Schlüsselbart des Fahrzeugschlüssels herausklappen »» Seite 73.
- Taste  im Fahrzeugschlüssel drücken. Dabei unmittelbar am Fahrzeug stehen.
- Fahrzeug innerhalb einer Minute mit dem Schlüsselbart aufschließen.
- Mit dem Fahrzeugschlüssel die Zündung einschalten. Die Synchronisation ist abgeschlossen.

## Zentralverriegelung

### Einleitung zum Thema

Die Zentralverriegelung funktioniert nur dann ordnungsgemäß, wenn alle Türen und die Heckklappe vollständig geschlossen sind. Bei geöffneter Fahrtür kann mit dem Fahrzeugschlüssel das Fahrzeug *nicht* verriegelt werden.

Längere Standzeiten eines entriegelten Fahrzeuges (z.B. in der eigenen Garage) können dazu führen, dass sich die Fahrzeugbatterie entlädt und der Motor nicht mehr starten lässt.

### ACHTUNG

Eine unsachgemäße Benutzung der Zentralverriegelung kann schwere Verletzungen verursachen.

• Die Zentralverriegelung verriegelt alle Türen. Ein von innen verriegeltes Fahrzeug kann ein unbeabsichtigtes Öffnen der Türen und Eindringen von unbefugten Personen verhindern. Im Notfall oder bei einem Unfall erschweren verriegelte Türen jedoch den Helfern den Zugang in den Fahrzeuginnenraum, um den Personen zu helfen.

• Niemals Kinder oder hilfsbedürftige Personen im Fahrzeug zurücklassen. Mit der Zentralverriegelungstaste können alle Türen von innen verriegelt werden. Das kann dazu führen, dass sich diese Personen im Fahrzeug einschließen. Eingeschlossene Personen können sehr hohen oder sehr niedrigen Temperaturen ausgesetzt werden.

• Je nach Jahreszeit können in einem geschlossenen Fahrzeug sehr hohe oder niedrige Temperaturen entstehen, die vor allem bei Kleinkindern ernsthafte Verletzungen und Erkrankungen hervorrufen oder zum Tode führen können.

• Niemals Personen in einem verriegelten Fahrzeug zurücklassen. Diese Personen könnten in einem Notfall nicht in der Lage sein, das Fahrzeug selbstständig zu verlassen oder sich selbst zu helfen.

### Beschreibung

Die Zentralverriegelung ermöglicht ein zentrales Ent- und Verriegeln aller Türen, der

Heckklappe und der Abdeckklappe für Lade-steckdose:

- Von außen mit dem Fahrzeugschlüssel »» Seite 77.
- Von innen mit der Zentralverriegelungstaste »» Seite 78.

Bei einem Fachbetrieb lassen sich besondere Funktionen der Zentralverriegelung aktivieren bzw. deaktivieren.

Die Türen und die Heckklappe können bei Ausfall des Fahrzeugschlüssels oder der Zentralverriegelung manuell ent- bzw. verriegelt werden.

### Automatische Verriegelung zum Schutz gegen ungewolltes Öffnen

Hierbei handelt es sich um ein Diebstahlsicherungssystem, um zu vermeiden, dass das Fahrzeug unbeabsichtigt offen bleibt. Wenn das Fahrzeug entriegelt und innerhalb von 30 Sekunden weder eine der Türen noch die Heckklappe geöffnet wird, wird das Fahrzeug automatisch wieder verriegelt.

### Blinklichter

Beim Entriegeln blinken die Blinkleuchten zweimal auf, beim Verriegeln einmal.

Wenn diese nicht blinken, bedeutet dies, dass eine Tür oder der Kofferraum oder die Motorhaube nicht geschlossen sind.

## Unbeabsichtigtes Aussperren

In den folgenden Fällen wird verhindert, dass, wenn Sie den Schlüssel im Fahrzeug gelassen haben, dass dieses sich schließt:

- Beim Verriegeln mit dem Zentralverriegelungsschalter wird bei geöffneter Fahrtür das Fahrzeug nicht verriegelt »» Seite 78.

Verriegeln Sie Ihr Fahrzeug mit dem Funkschlüssel erst dann, wenn alle Türen und die Gepäckraumklappe geschlossen sind. Sie vermeiden dadurch ein unbeabsichtigtes Aussperren.

### Hinweis

- Lassen Sie niemals Wertgegenstände unbeaufsichtigt im Fahrzeug liegen. Auch ein verschlossenes Fahrzeug ist kein Tresor!
- Falls die LED in der Brüstung der Fahrtür nach dem Verriegeln etwa 30 Sekunden leuchtet, liegt eine Funktionsstörung der Zentralverriegelung vor. Lassen Sie die Störung von einem SEAT-Betrieb bzw. Fachbetrieb beheben.

## Von außen entriegeln und verriegeln



Abb. 67 Funkschlüssel: Tasten.





Abb. 68 Fahrtürgriff mit Schließzylinder.

## Fahrzeug mit der Fernbedienung ver- und entriegeln

- Verriegeln: drücken Sie die Taste 
- »» Abb. 67.

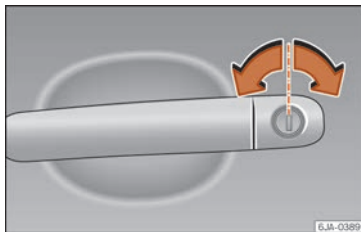
- Fahrzeug verriegeln ohne Sicherheitssystem „Safe“: drücken Sie die Taste  innerhalb von 2 Sekunden ein zweites Mal.

- Entriegeln: drücken Sie die Taste 

»» Abb. 67.

- Heckklappe entriegeln: drücken Sie die Taste  mindestens 1 Sekunde lang.

**Achtung:** Je nachdem, welche Funktion bei der Zentralverriegelung durch einen Fachbetrieb eingestellt wurde, werden erst bei zweimaligem Drücken der Taste  alle Türen und die Heckklappe entriegelt.

## Ent- und verriegeln im Schließzylinder der Fahrtür

- Türen und Heckklappe verriegeln: stecken Sie den Schlüssel in den Schließzylinder und drehen Sie ihn **im Uhrzeigersinn**.

- Türen und Heckklappe entriegeln: stecken Sie den Schlüssel in den Schließzylinder und drehen Sie ihn **gegen den Uhrzeigersinn**.

Wenn sich das Fahrzeug entriegelt und keine Tür oder Heckklappe innerhalb von 30 Sekunden geöffnet wird, verriegelt sich das Fahrzeug automatisch wieder. Diese Funktion verhindert ein unbeabsichtigtes dauerhaftes Entriegeln des Fahrzeugs. Dies gilt nicht, wenn Sie die Taste  mindestens 1 Sekunde lang gedrückt halten.

»

## ⚠️ ACHTUNG

Beachten Sie die Sicherheitshinweise »» ⚠️ in Sicherheitssystem „Safe“\* auf Seite 79.

## ℹ️ Hinweis

Betätigen Sie den Funkschlüssel nur, wenn sich das Fahrzeug in Sichtweite befindet.

## Von innen entriegeln und verriegeln



**Abb. 69** An der Fahrertür: Zentralverriegelungstasten.

- Verriegeln: drücken Sie die Taste »» **Abb. 69.**
- Entriegeln: drücken Sie die Taste »» **Abb. 69.**

Wenn Ihr Fahrzeug mit dem Zentralverriegelungsschalter verriegelt wird, gilt Folgendes:

- Das Sicherheitssystem „Safe“ wird nicht aktiviert
- Ein Öffnen der Türen und der Gepäckraumklappe von *außen* ist nicht möglich (Sicherheit z. B. beim Ampelstopp).
- Sie können die Türen von innen einzeln öffnen, indem Sie den Türöffnungshebel ziehen. Gegebenenfalls muss zweimal am Türgriff gezogen werden.
- Bei einem Unfall mit Airbag-Auslösung werden die von innen verriegelten Türen automatisch entriegelt, um Helfern den Zugang in das Fahrzeug zu ermöglichen.

## ⚠️ ACHTUNG

- Der Zentralverriegelungstaster funktioniert auch bei ausgeschalteter Zündung, außer wenn das Sicherheitssystem „safe“ aktiviert ist.
- Bei von außen verriegeltem Fahrzeug mit eingeschaltetem Sicherungssystem ist der Zentralverriegelungstaster außer Funktion.
- Verriegelte Türen erschweren Helfern im Notfall in das Fahrzeuginnere zu gelangen. Lassen Sie keine Person, vor allem keine Kinder, im Fahrzeug zurück.

## Sicherheitssystem „Safe“\*

Wenn das Fahrzeug verriegelt ist, setzt das Sicherheitssystem „Safe“ die Türgriffe außer

Betrieb und erschwert Unbefugten den Zugang. Die Türen lassen sich von innen nicht mehr öffnen »» ⚠️.

In Abhängigkeit von der Fahrzeugausstattung kann bei Ausschalten der Zündung im Kombi-Instrument angezeigt werden, dass das „Safe“-Sicherheitssystem aktiviert ist.

## Fahrzeug verriegeln und Sicherheitssystem „Safe“ aktivieren

- Drücken Sie *einmal* die Sperrtaste des Fahrzeugschlüssels.

## Fahrzeug verriegeln, ohne das „Safe“-System zu aktivieren

- Drücken Sie *zweimal* hintereinander die Sperrtaste des Fahrzeugschlüssels.

## Wenn das „Safe“-Sicherheitssystem deaktiviert ist, gilt Folgendes:

- Das Fahrzeug kann von innen mit dem Türöffnungshebel entriegelt und geöffnet werden.

## Zustand der „Safesicherung“

In der Fahrertür befindet sich eine Kontrollleuchte, die von außen durch die Windschutzscheibe sichtbar ist und die den Zustand der „Safesicherung“ anzeigt.



Die Aktivierung der „Safesicherung“ wird durch Aufblinken der Kontrollleuchte angezeigt.

- „Safe“ *aktiviert*: die Kontrollleuchte blinkt für etwa 2 Sekunden in kurzen Intervallen, danach langsamer.
- „Safe“ *deaktiviert*: die Kontrollleuchte blinkt für etwa 2 Sekunden und verlischt. Nach etwa 30 Sekunden blinkt die Leuchte wieder.
- *Schließsystem gestört*: die Kontrollleuchte blinkt für etwa 2 Sekunden in kurzen Intervallen. Danach bleibt die Leuchte für etwa 30 Sekunden beleuchtet.

### ⚠ ACHTUNG

Bei von außen abgeschlossenem Fahrzeug mit eingeschaltetem Sicherheitssystem „Safe“\* dürfen keine Personen - vor allem keine Kinder - im Fahrzeug zurückbleiben, weil sich die Türen und Fenster von innen nicht mehr öffnen lassen. Verriegelte Türen erschweren Helfern im Notfall in das Fahrzeuginnere zu gelangen.

## Türen

### Einführung

Die Türen und die Heckklappe können z.B. bei einem Ausfall des Fahrzeugschlüssels oder

der Zentralverriegelung manuell verriegelt und teilweise entriegelt werden.

### ⚠ ACHTUNG

Eine nicht richtig geschlossene Tür kann sich während der Fahrt plötzlich öffnen und schwere Verletzungen verursachen.

- Umgehend anhalten und Tür schließen.
- Beim Schließen darauf achten, dass die Tür sicher und vollständig einrastet. Die geschlossene Tür muss bündig mit den umgebenden Karosserieteilen abschließen.
- Türen nur dann öffnen oder schließen, wenn sich niemand im Schwenkbereich befindet.

### ⚠ ACHTUNG

Eine mit dem Türfeststeller offen gehaltene Tür kann sich bei starken Windverhältnissen und in Steigungen selbsttätig schließen und Verletzungen verursachen.

- Türen beim Öffnen und Schließen immer am Türgriff festhalten.

## Beifahrertür manuell verriegeln

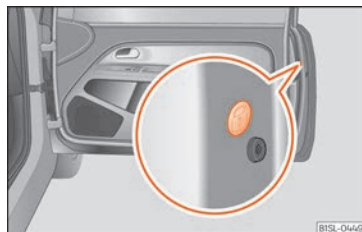

**Abb. 70** Im vorderen Bereich der Beifahrertür: Notverriegelung, durch eine Gummidichtung verdeckt.



**Abb. 71** Notverriegelung des Fahrzeugs mit dem Fahrzeugschlüssel.

Die Beifahrertür kann manuell verriegelt werden.

- Öffnen Sie die Tür. »

- Gummidichtung in der Stirnseite der Tür entfernen. Die Dichtung ist mit einem Schloss gekennzeichnet  » **Abb. 70**.
- Gegebenenfalls Schlüsselbart aus dem Fahrzeugschlüssel herausklappen » **Seite 73**.
- Schlüsselbart waagrecht in die Öffnung stecken und den kleinen farbigen Hebel nach vorn drücken » **Abb. 71**.
- Gummidichtung wieder befestigen und Tür vollständig schließen.
- Prüfen, ob die Tür verriegelt ist.
- Fahrzeug umgehend von einem Fachbetrieb prüfen lassen.

#### Hinweis

Die Türen können von innen durch Ziehen des Türgriffs entriegelt und geöffnet werden. Gegebenenfalls muss zweimal am Türinnengriff gezogen werden » **Seite 76**.

## Kindersicherung

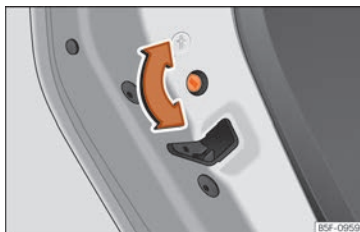

**Abb. 72** Kindersicherung in der linken Tür

Die Kindersicherung verhindert das Öffnen der hinteren Türen von innen. Damit soll verhindert werden, dass Kinder während der Fahrt die Tür öffnen.

Diese Funktion ist unabhängig von den elektronischen Ent- und Verriegelungssystemen des Fahrzeugs. Sie steht nur in den Hintertüren zur Verfügung. Die Kindersicherung kann nur entsprechend der folgenden Beschreibung mechanisch ein- bzw. ausgeschaltet werden:

### Kindersicherung einschalten

- Entriegeln Sie das Fahrzeug und öffnen Sie die Tür, die gesichert werden soll.
- Drehen Sie bei geöffneter Tür den Schlitz mit dem Fahrzeugschlüssel an den linken Türen im Uhrzeigersinn » **Abb. 72** und bei

den rechten Türen gegen den Uhrzeigersinn.

### Kindersicherung ausschalten

- Entriegeln Sie das Fahrzeug und öffnen Sie die Tür, bei der die Kindersicherung aufgehoben werden soll.
- Drehen Sie bei geöffneter Tür den Schlitz mit dem Fahrzeugschlüssel an den linken Türen gegen den Uhrzeigersinn » **Abb. 72** und bei den rechten Türen im Uhrzeigersinn.

Bei eingeschalteter Kindersicherung kann die Tür nur von außen geöffnet werden.

## Heckklappe

### Einleitung zum Thema

#### **ACHTUNG**

Ein unsachgemäßes und unbeaufsichtigtes Entriegeln, Öffnen oder Schließen der Heckklappe kann Unfälle und schwere Verletzungen verursachen.

- Öffnen Sie die Heckklappe nicht, solange die Nebelschlussleuchten und Rückfahrleuchten eingeschaltet sind. Kann die Anzeileuchten beschädigen.

- Drücken Sie die Heckklappe nicht mit der Hand auf der Heckscheibe zu. Die Heckscheibe könnte zersplittern – Verletzungsgefahr!
- Achten Sie nach dem Schließen der Heckklappe darauf, dass diese verriegelt ist, damit sie sich nicht plötzlich während der Fahrt öffnen kann.
- Seien Sie beim Schließen der Heckklappe nicht unaufmerksam oder leichtfertig, dies könnte zu schweren Verletzungen bei Ihnen oder Dritten führen. Stellen Sie immer sicher, dass sich niemand im Schwenkbereich der Heckklappe befindet.
- Fahren Sie nie mit angelehnter oder geöffneter Heckklappe, da Abgase in den Innenraum gelangen könnten – Vergiftungsgefahr!
- Lassen Sie das Fahrzeug niemals unbeaufsichtigt und gestatten Sie nicht, dass Kinder im oder am Fahrzeug spielen, insbesondere bei geöffneter Heckklappe. Die Kinder könnten sich in den Gepäckraum begeben, die Klappe schließen und sich dort einschließen. Ein geschlossenes Fahrzeug kann sich je nach Jahreszeit extrem erhitzen oder abkühlen, was schwere Verletzungen, Krankheiten oder sogar den Tod zur Folge haben könnte.

### ⓘ VORSICHT

Bevor die Heckklappe geöffnet wird, ist sicherzustellen, dass ausreichend Platz zum

Öffnen und Schließen vorhanden ist, z. B. wenn ein Anhänger angekoppelt ist oder sich das Fahrzeug in einer Garage befindet.

### ⓘ Hinweis

- Stellen Sie vor dem Schließen der Heckklappe sicher, dass sich der Fahrzeugschlüssel nicht im Gepäckraum befindet.
- Bei Außentemperaturen unterhalb von 0°C (+32°F) können die Gasdruckfedern die geöffnete Heckklappe nicht immer automatisch anheben. In diesem Fall die Heckklappe von Hand nach oben führen.

## Heckklappe öffnen





**Abb. 73** Im Fahrzeugschlüssel: Taste zum Entriegeln und Öffnen der Heckklappe.

Wenn sich z. B. Fahrräder auf einem montierten Gepäckträger an der Heckklappe befinden, lässt sich die Heckklappe unter Umstän-

den nicht öffnen »» ⚠ in Einleitung zum Thema auf Seite 80.

### Mit Zentralverriegelung öffnen

- Drücken Sie die Taste  im Fahrzeugschlüssel »» **Abb. 73** etwa eine Sekunde lang, um die Heckklappe zu entriegeln.
- **ODER:** Taste  im Fahrzeugschlüssel so lange drücken, bis sich die Heckklappe selbsttätig einige Zentimeter öffnet.
- Heckklappe mit dem Griff öffnen.

### Öffnen mit dem Schlüssel ohne Funkfernbedienung

- Fahrzeugschlüssel in den Schließzylinder der Fahrertür stecken und **entgegen den Uhrzeigersinn** »» Seite 76 drehen.
- Heckklappe mit dem Griff öffnen.

## Heckklappe schließen



**Abb. 74** Offene Heckklappe: Griffmulde zum Zuziehen.

### Heckklappe schließen

- In die Griffmulde in der Innverkleidung der Heckklappe fassen »» **Abb. 74** (Pfeil).
- Heckklappe mit Schwung nach unten ziehen, bis sie im Schloss einrastet.
- Durch Ziehen an der Heckklappe prüfen, ob sie auch sicher eingerastet ist.

### Heckklappe mit Zentralverriegelung verriegeln\*

Wenn das Fahrzeug entriegelt und keine Tür oder die Heckklappe geöffnet wird, verriegelt sich das Fahrzeug nach etwa 30 Sekunden automatisch wieder. Diese Funktion verhindert ein unbeabsichtigtes dauerhaftes Entriegeln des Fahrzeugs.

Ein Verriegeln ist nur bei richtig geschlossener und eingerasteter Heckklappe möglich.

- Über die Zentralverriegelung wird auch die Heckklappe verriegelt.
- Wenn die Heckklappe eines verriegelten Fahrzeugs mit der Taste  in dem Fahrzeugschlüssel entriegelt wurde, wird diese nach dem Schließen sofort wieder verriegelt.
- Eine geschlossene, aber nicht verriegelte Heckklappe wird bei einer Geschwindigkeit über etwa 9 km/h (6 mph) automatisch verriegelt.

### Heckklappe mit mechanischem Fahrzeugschlüssel verriegeln

Ein Verriegeln ist nur bei richtig geschlossener und eingerasteter Heckklappe möglich.

- Fahrzeugschlüssel in den Schließzylinder der Fahrertür stecken und **im Uhrzeigersinn** »» **Seite 76** drehen.

## Notentriegelung der Heckklappe

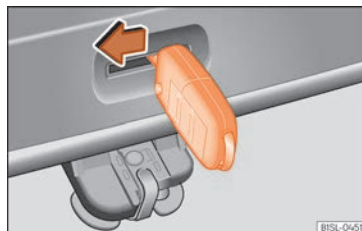

**Abb. 75** Im Gepäckraum: Notentriegelung der Heckklappe.

- Gegebenenfalls Sitzlehne der Rücksitzbank nach vorn klappen »» **Seite 96**.
- Gepäckstücke entfernen, um von innen an die Heckklappe zu gelangen.
- Schlüsselbart aus dem Fahrzeugschlüssel herausklappen »» **Seite 73**.
- Schlüsselbart in die Öffnung in der Heckklappe »» **Abb. 75** stecken und Entriegelungshebel in Pfeilrichtung drücken, um die Heckklappe zu entriegeln.

## Schalter für die Fenster

### Elektrisches Öffnen und Schließen der Fenster



**Abb. 76** Ausschnitt aus der Fahrertür: Schalter für die Fenster.

- Fenster öffnen: Taste drücken.
- Fenster schließen: Taste ziehen.

#### Tasten in der Fahrertür

- 1 Fenster in der linken Vordertür
- 2 Fenster in der rechten Vordertür

Schließen Sie die Fenster immer vollständig, wenn Sie das Fahrzeug parken oder unbeaufsichtigt verlassen »» .

### ACHTUNG

Ein unsachgemäßer Gebrauch der elektrischen Fensterheber kann zu Verletzungen führen!

- Seien Sie beim Schließen der Fenster nicht unaufmerksam oder leichtfertig, dies könnte zu schweren Verletzungen bei Ihnen oder Dritten führen. Stellen Sie deshalb sicher, dass sich niemand im Funktionsbereich der Fenster befindet.
- Wird die Zündung eingeschaltet, können elektrische Ausstattungselemente eingeschaltet werden – Quetschgefahr, z. B. durch elektrische Fensterheber.
- Die Fahrertüren können mit dem Funk Schlüssel verriegelt werden, so dass in einer Notsituation die Hilfe erschwert wird.
- Nehmen Sie deshalb in jedem Fall den Schlüssel mit, wann immer Sie das Fahrzeug verlassen.
- Die Fensterheber sind erst dann außer Funktion, wenn die Zündung ausgeschaltet ist und eine der vorderen Türen geöffnet wird.
- Setzen Sie – wenn notwendig – die hinteren Fensterheber mit dem Sicherheitschalter außer Funktion. Stellen Sie sicher, dass diese tatsächlich abgeschaltet sind.
- Aus Sicherheitsgründen sollte das Öffnen und Schließen der Fenster mit dem Funk Schlüssel nur aus etwa 2 Meter Abstand vom Fahrzeug erfolgen. Während der Betätigung der Schließaste muss das Hochfah-

ren der Fenster immer beobachtet werden, damit niemand eingeklemmt werden kann. Beim Loslassen der Taste wird der Schließvorgang sofort abgebrochen.

### Seitlich öffnende hintere Fenster

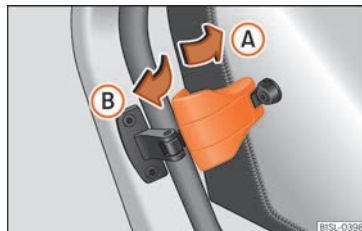

**Abb. 77** Hebel zum Öffnen und Schließen des hinteren Fensters

#### Öffnen

- Ziehen Sie den Entriegelungshebel in Pfeilrichtung **A** und drücken Sie ihn nach außen, bis der Hebel einrastet.

#### Schließen

- Ziehen Sie den Entriegelungshebel in Pfeilrichtung **B** und drücken Sie dann den Hebel nach hinten, bis er einrastet.

## Licht

### Fahrzeugbeleuchtung

#### Kontrollleuchten

 leuchtet auf

Nebelschlussleuchte eingeschaltet »» Seite 85.

 leuchtet auf

Blinklicht links oder rechts.  
Die Kontrollleuchte blinkt doppelt so schnell, wenn ein Blinker defekt ist.

Warnblinkanlage eingeschaltet »» Seite 87.

 leuchtet auf

Fernlicht eingeschaltet oder Lichthupe betätigt  
»» Seite 86.

Beim Einschalten der Zündung leuchten einige Warn- und Kontrollleuchten zur Funktionsprüfung kurz auf. Sie erlöschen nach wenigen Sekunden.

#### **ACHTUNG**

**Beachten Sie die Sicherheitshinweise »»  in Warn- und Kontrollleuchten auf Seite 72.**

#### Lichtschalter



**Abb. 78** Instrumententafel: Lichtschalter.

- Lichtschalter in die gewünschte Position drehen »» **Abb. 78**.

Symbol	Zündung aus	Zündung ein
0	Nebelleuchten, Abblend- und Standlicht ausgeschaltet.	Licht ausgeschaltet oder Tagfahrlicht eingeschaltet.
<b>AUTO</b>	Die Umfeldbeleuchtung „Coming home“ und „Leaving home“ kann eingeschaltet sein.	Automatische Steuerung des Abblendlichts und des Tagfahrlichts.
	Standlicht eingeschaltet.	
	Abblendlicht abgeschaltet	Abblendlicht eingeschaltet.

Für die richtige Scheinwerfereinstellung und das richtige Fahrlicht ist immer der Fahrer verantwortlich.

#### Automatische Fahrlichtsteuerung **AUTO\***

Die automatische Fahrlichtsteuerung ist lediglich ein Hilfsmittel und kann nicht alle Fahrsituationen ausreichend erkennen.

Wenn der Lichtschalter in der Position **AUTO** steht, schalten sich die Fahrzeugbeleuchtung sowie die Instrumenten- und Schalterbeleuchtung in folgenden Situationen automatisch ein »» :

- Der Dämmerungssensor erkennt *Dunkelheit*, z. B. bei Tunnelfahrten. Schalten sich aus beim Erkennen von ausreichender Helligkeit.
- Der Regensensor erkennt Regen und schaltet die Scheibenwischer ein. Schalten sich aus, wenn die Scheibenwischer einige Minuten nicht gewischt haben.

#### Tagfahrlicht

Für das Tagfahrlicht befinden sich separate Leuchten in den Frontscheinwerfern vorn.

Das Tagfahrlicht der DRL-Scheinwerfer besteht aus LED-Lampen. Sollte ein LED-Licht ausfallen, begeben Sie sich zum Austausch in eine Fachwerkstatt.

Bei eingeschaltetem Tagfahrlicht leuchten nur die separaten Leuchten »» .

Das Tagfahrlicht schaltet sich immer dann ein, wenn die Zündung eingeschaltet wird und wenn sich der Schalter in der Position **0** oder **AUTO** befindet (je nach Intensität der Außenbeleuchtung).

Wenn der Lichtschalter in der Position **AUTO** steht, schaltet ein Helligkeitssensor in Abhängigkeit von der Außenbeleuchtung automatisch das Abblendlicht (einschließlich der Instrumenten- und Schalterbeleuchtung) oder das Tagfahrlicht ein und aus.

### Warntöne für nicht ausgeschaltetes Licht

Bei abgezogenem Fahrzeugschlüssel und geöffneter Fahrtür ertönen unter folgenden Bedingungen Warntöne: dies erinnert Sie daran, das Licht auszuschalten.

- Bei eingeschaltetem Parklicht »» Seite 86.
- Lichtschalter in Stellung »« oder 0⊕.

### ⚠ ACHTUNG

Bei schlechter Fahrbahnbeleuchtung und wenn andere Verkehrsteilnehmer das Fahrzeug nicht oder nur schwer erkennen können besteht Unfallgefahr.

- Die automatische Fahrlichtsteuerung (**AUTO**) schaltet nur bei Veränderungen der Helligkeit das Abblendlicht ein und beispielsweise nicht bei Nebel.

### ⚠ ACHTUNG

Das Standlicht oder Tagfahrlicht ist nicht hell genug, um die Straße genügend auszu-leuchten und von anderen Verkehrsteilnehmern gesehen zu werden.

- Abblendlicht bei Dunkelheit, Niederschlag und schlechter Sicht immer einschalten.
- Bei schlechter Fahrbahnbeleuchtung aufgrund schlechter Witterungs- oder Lichtverhältnisse darf nie mit Tagfahrlicht gefahren werden.
- Bei Fahrzeugen mit konventionellen Rücklichtern schalten sich diese nicht zusammen mit dem Tagfahrlicht ein. Ein Fahrzeug ohne eingeschaltete Rückleuchten kann von anderen Verkehrsteilnehmern bei Dunkelheit, Niederschlag und schlechten Sichtverhältnissen nicht gesehen werden.

### ⚠ ACHTUNG

Zu hoch eingestellte Scheinwerfer und das unsachgemäße Verwenden des Fernlichts können andere Verkehrsteilnehmer ablenken und blenden. Das kann Unfälle und schwere Verletzungen verursachen.

- Immer darauf achten, dass die Scheinwerfer richtig eingestellt sind.

### i Hinweis

- Länderspezifische gesetzliche Bestimmung zum Gebrauch der Fahrzeugbeleuchtung beachten.
- Das Fahrlicht leuchtet nur bei eingeschalteter Zündung. Beim Ausschalten der Zündung wird automatisch das Standlicht eingeschaltet.

### Nebelleuchten



Abb. 79 Instrumententafel: Lichtschalter.

Die Kontrollleuchten 0⊕ oder 0⊕ zeigen im Lichtschalter oder im Kombi-Instrument zusätzlich an, wenn die Nebelscheinwerfer eingeschaltet sind.

- Einschalten der Nebelscheinwerfer\* 0⊕: Ziehen Sie den Lichtschalter bis zur ersten Rasterung »» Abb. 79 ① aus den Positionen »«, 0⊕ oder **AUTO** heraus.

»

- **Einschalten der Nebelschlussleuchte** (☚): Ziehen Sie den Lichtschalter (2) aus der Position ☞, ☛ oder **AUTO** vollständig heraus. Bei Fahrzeugen ohne Nebelscheinwerfer hat dieser Schalter nur eine Position.
- Zum Ausschalten der Nebelleuchten den Lichtschalter drücken oder in Stellung **0** drehen.

### **i** Hinweis

Das Licht der Nebelschlussleuchte kann den nachfolgenden Verkehr blenden. Benutzen Sie die Nebelschlussleuchte nur bei sehr geringen Sichtweiten.

## Blinker- und Fernlichthebel

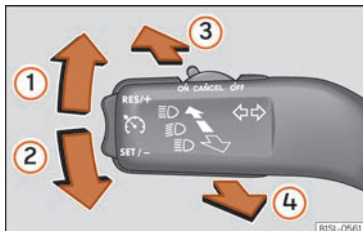

**Abb. 80** Blinker- und Fernlichthebel.

Hebel in die gewünschte Position bewegen:

- 1 Rechte Blinkleuchte oder Parklicht rechts (Zündung ausgeschaltet).
- 2 Linke Blinkleuchte oder Parklicht links (Zündung ausgeschaltet).
- 3 Fernlicht eingeschaltet: Die Kontrollleuchte ☛ leuchtet im Kombi-Instrument.
- 4 Lichthupe: Leuchtet bei gedrücktem Hebel. Kontrollleuchte ☛ leuchtet.

Hebel in Grundstellung bringen, um die jeweilige Funktion auszuschalten.

### Komfortblinken

Bei eingeschalteter Zündung den Hebel nur bis zum Druckpunkt nach oben oder unten bewegen und Hebel loslassen. Der Blinker blinkt drei Mal.

Das Komfortblinken kann von einem Fachbetrieb deaktiviert werden.

### Beidseitiges Parklicht

- Schalten Sie die Zündung aus.
- Stellen Sie den Lichtschalter in die Position ☞.
- Verriegeln Sie das Fahrzeug von Außen.

Es schalten sich jeweils nur das Standlicht der beiden Scheinwerfer sowie teilweise die Heckleuchten ein.

### **⚠** ACHTUNG

Blinker richtig verwenden, nicht verwenden oder vergessen zu deaktivieren, um andere Verkehrsteilnehmer nicht zu verwirren. Dies kann Unfälle und schwere Verletzungen verursachen.

- Schalten Sie stets rechtzeitig den Blinker ein, bevor Sie die Fahrspur wechseln, Überhol- oder Wendemanöver ausführen.
- Wenn Sie den Fahrspurwechsel, das Überhol- oder Wendemanöver beendet haben, schalten Sie den Blinker aus.

### **⚠** ACHTUNG

Ein unsachgemäßes Verwenden des Fernlichts kann Unfälle und schwere Verletzungen verursachen, da das Fernlicht andere Verkehrsteilnehmer ablenken und blenden kann.

### **i** Hinweis

- Wenn die Komfort blinker eingeschaltet sind (blinkt drei Mal) und es wird der Komfort blinker auf der anderen Seite aktiviert, hört die aktive Seite auf zu blinken und es blinkt nur ein Mal auf der neu gewählten Seite.
- Die Blinkleuchte funktioniert nur bei eingeschalteter Zündung. Die Warnblinkanlage funktioniert auch bei ausgeschalteter Zündung.



- Das **Fernlicht** lässt sich nur bei eingeschaltetem Abblendlicht einschalten.
- Bei kühlen bzw. feuchten Witterungsverhältnissen können die Scheinwerfer sowie Rücklicht und Blinker innen vorübergehend beschlagen. Diese Erscheinung ist normal und hat keinen Einfluss auf die Lebensdauer der Beleuchtungseinrichtung des Fahrzeugs.

## Funktion „Coming home“ und „Leaving home“

Die „Coming Home“- und „Leaving Home“-Funktionen leuchten das am Fahrzeug nächstgelegene Umfeld aus, wenn bei Dunkelheit ein- oder ausgestiegen wird. Bei eingeschalteter Funktion leuchten vorne das Abblend- und Standlicht und hinten das Rücklicht und die Kennzeichenbeleuchtung.

Die „Leaving Home“-Funktion wird über einen Lichtsensor gesteuert.

Im Menü für Fahrzeugeinstellungen des Infotainment-Systems kann die Länge der Nachleuchtzeit eingestellt und die Funktion ein- oder ausgeschaltet werden.

### „Coming Home“-Funktion einschalten

- Schalten Sie die Zündung aus.
- Betätigen Sie die Lichthupe etwa 1 Sekunde lang.

Die Beleuchtung „Coming home“ wird beim Öffnen der Fahrzeugtür eingeschaltet. Die *Nachleuchtzeit* beginnt mit dem Schließen der letzten Fahrzeugtür bzw. der Heckklappe.

### Die „Coming Home“-Beleuchtung wird in den folgenden Fällen ausgeschaltet:

- Automatisch nach Ablauf der eingestellten Nachleuchtzeit.
- Automatisch, wenn etwa 30 Sekunden nach dem Einschalten noch eine Fahrzeugtür oder die Heckklappe geöffnet ist
- Beim Drehen des Lichtschalters auf die Position 0 »» Seite 84.
- Beim Einschalten der Zündung.

### „Leaving Home“-Funktion aktivieren

- Verriegeln Sie das Fahrzeug mit der Fernbedienung.
- Die Funktion „Leaving Home“ wird nur aktiviert, wenn sich der Lichtschalter auf der Position **AUTO** befindet und der Lichtsensor Dunkelheit erkennt.

### Die „Leaving Home“-Beleuchtung wird in den folgenden Fällen ausgeschaltet:

- Automatisch nach Ablauf der Verzögerungszeit von „Leaving Home“ (standardmäßig 30 Sekunden).
- Beim Verriegeln des Fahrzeugs mit der Fernbedienung.

- Beim Drehen des Lichtschalters auf die Position 0.
- Beim Einschalten der Zündung.

### Hinweis

Zum Aktivieren der Funktion „Coming Home“ und „Leaving Home“ muss der Lichtschalter auf Position **AUTO** stehen und der Dämmerungssensor Dunkelheit erkennen.

## Warnblinkanlage



**Abb. 81** Instrumententafel: Schalter für Warnblinkanlage.

Die Warnblinkanlage dient dazu, in Gefahrensituationen andere Verkehrsteilnehmer auf Ihr Fahrzeug aufmerksam zu machen.

Sollte Ihr Fahrzeug einmal stehen bleiben:

1. Stellen Sie Ihr Fahrzeug in sicherer Entfernung zum fließenden Verkehr ab. »

- Drücken Sie die Taste, um die Warnblinkanlage einzuschalten » » ⚠.
- Motor abstellen.
- Ziehen Sie die Handbremse an.
- Bringen Sie den Wählhebel in Stellung P.
- Benutzen Sie das Warndreieck, um andere Verkehrsteilnehmer auf Ihr Fahrzeug aufmerksam zu machen.
- Nehmen Sie immer den Fahrzeugschlüssel an sich, wenn Sie das Fahrzeug verlassen.

Bei eingeschalteter Warnblinkanlage blinken alle Blinkleuchten des Fahrzeuges gleichzeitig. Sowohl die Blinkleuchten ⚡ wie auch die Kontrollleuchte im Schalter ⚠ blinken gleichzeitig. Die Warnblinkanlage funktioniert auch bei ausgeschalteter Zündung.

## ⚠ ACHTUNG

Ein liegen gebliebenes Fahrzeug stellt ein hohes Unfallrisiko dar. Benutzen Sie immer die Warnblinkanlage und ein Warndreieck, um andere Verkehrsteilnehmer auf Ihr stehendes Fahrzeug aufmerksam zu machen.

## ℹ Hinweis

• Die Fahrzeugbatterie entlädt sich (auch bei ausgeschalteter Zündung), wenn die Warnblinkanlage über einen längeren Zeitraum eingeschaltet ist.

- Beachten Sie bei der Benutzung der Warnblinkanlage die gesetzlichen Bestimmungen.

## Leuchtweitenregulierung



Abb. 82 Neben dem Lenkrad: Regler für die Leuchtweitenregulierung.

Die Leuchtweitenregulierung » » Abb. 82 passt je nach Einstellwert die Lichtkegel dem Beladungszustand des Fahrzeuges an. Dadurch hat der Fahrer bestmögliche Sichtverhältnisse und der Gegenverkehr wird nicht geblendet » » ⚠.

Die Scheinwerfer lassen sich nur bei eingeschaltetem Abblendlicht verstellen.

Zum Einstellen, Regler drehen » » Abb. 82:

Einstellwert	Beladungszustand <sup>a)</sup> des Fahrzeuges
–	Vordersitze besetzt und Gepäckraum leer.
1	Alle Sitzplätze besetzt und Gepäckraum leer.
2	Alle Sitzplätze belegt und Gepäckraum voll beladen.
3	Nur Fahrersitz besetzt und Gepäckraum voll beladen.

<sup>a)</sup> Bei abweichenden Fahrzeugbeladungen sind auch Zwischenstellungen des Reglers möglich.

## ⚠ ACHTUNG

Schwere Gegenstände im Fahrzeug können dazu führen, dass die Scheinwerfer andere Verkehrsteilnehmer blenden und ablenken. Das kann Unfälle und schwere Verletzungen verursachen.

- Lichtkegel dem Beladungszustand des Fahrzeuges immer so anpassen, das andere Verkehrsteilnehmer nicht geblendet werden.

## Im Ausland fahren

Bei Fahrten in Ländern, in denen auf der anderen Straßenseite als im Heimatland gefahren wird, kann das asymmetrische Abblendlicht den Gegenverkehr blenden.

Deshalb bei Fahrten ins Ausland ggf. bestimmte Bereiche der Scheinwerfergläser mit Folien bekleben lassen. Weitere Informationen gibt es bei einem Fachbetrieb. SEAT empfiehlt den Besuch bei einem SEAT-Betrieb.

### **i** Hinweis

Die Benutzung der Folien auf den Scheinwerfern ist nur zulässig, wenn sie für einen kurzen Zeitraum benutzt werden. Für eine dauerhafte Umrüstung an einen Fachbetrieb wenden. SEAT empfiehlt den Besuch bei einem SEAT-Betrieb.

## Innenleuchten

### Beleuchtung des Kombi-Instruments, Bildschirme und Schalter

Bei eingeschaltetem Stand- oder Abblendlicht leuchtet die Instrumenten- und Schalterbeleuchtung mit konstanter Helligkeit.

## Innen- und Leseleuchten

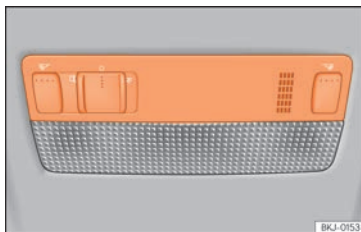

**Abb. 83** Ausschnitt aus Dachhimmel:: Innenraumbeleuchtung vorn.

Knopf	Funktion
0	Innenleuchte ausschalten.
	Innenleuchten ein- oder ausschalten
	Türkontaktschalter. Innenleuchten schalten sich automatisch beim Entriegeln des Fahrzeugs, dem Öffnen einer Tür oder dem Abziehen des Zündschlüssels ein. Das Licht erlischt einige Sekunden nach dem Schließen aller Türen, beim Verriegeln des Fahrzeugs oder beim Einschalten der Zündung.
	Leseleuchte ein- oder ausschalten.

### Gepäckraumleuchte

Das Licht leuchtet auf, sobald die Heckklappe geöffnet wird; auch dann, wenn die Lichter und die Zündung ausgeschaltet sind. Achten Sie daher stets darauf, dass die Heckklappe immer gut geschlossen ist.

### **i** Hinweis

Sind nicht alle Fahrzeugtüren geschlossen, erlischt die Innenbeleuchtung nach ca. 10 Minuten, wenn der Schlüssel abgezogen ist und die Türkontaktschaltung eingeschaltet ist. Das verhindert ein Entladen der Fahrzeugbatterie.

## Sicht

## Front- und Heckscheibenwischanlage

## Scheibenwischerhebel



Abb. 84 Bedienung von Windschutz- und Heckscheibenwischer

## Hebel in die gewünschte Position bewegen:

0	<b>OFF</b>	Scheibenwischer ausgeschaltet.
1	— — —	Intervall-Wischen für den Scheibenwischer. Mit Schalter »» Abb. 84 (A) Intervallstufen (Fahrzeuge ohne Regensensor) oder Empfindlichkeit des Regensensors einstellen »» Seite 91.
2	<b>LOW</b>	Langsames Wischen.

## Hebel in die gewünschte Position bewegen:

3	<b>HIGH</b>	Schnelles Wischen.
4	<b>1x</b>	Tippwischen. Kurzes Drücken, kurzes Wischen. Hebel länger nach unten gedrückt halten, um schneller zu wischen.
5		Scheibenwischer. Mit gedrücktem Hebel zum Lenkrad hin schaltet sich die Windschutzscheiben-Waschanlage ein. Gleichzeitig werden die Scheibenwischer aktiviert.
6		Intervallwischen für die Heckscheibe. Der Heckscheibenwischer wischt in Intervallen von etwa 6 Sekunden.
7		Durch Drücken des Hebels schaltet sich die Heckscheiben-Waschanlage ein. Gleichzeitig wird der Heckscheibenwischer aktiviert.

## ⚠ ACHTUNG

Benutzen Sie die Frontscheibenwischanlage nicht bei winterlichen Temperaturen, ohne dass vorher die Windschutzscheibe mit der Heizungs- und Lüftungsanlage angewärmt wurde. Das Scheibenwischwasser könnte sonst auf der Scheibe gefrieren und die Sicht nach vorne einschränken.

## ⚠ VORSICHT

Wird bei eingeschalteten Scheibenwischem die Zündung ausgeschaltet, been-

den die Wischer den Vorgang und kehren in die Ruhestellung zurück. Bei erneutem Einschalten der Zündung nehmen die Scheibenwischer ihre Funktion bei gleicher Wischerstufe wieder auf. Im Fall von Eis, Schnee und anderen Hindernissen auf der Windschutzscheibe können die Scheibenwischer bzw. deren zugehöriger Motor beschädigt werden.

- Vor Fahrtbeginn ggf. Schnee und Eis von den Scheibenwischem entfernen.
- Angefrorene Scheibenwischerblätter vorsichtig von der Frontscheibe lösen. SEAT empfiehlt dafür ein Enteisungsspray.
- Scheibenwischer nicht bei trockener Scheibe einschalten. Durch das trockene Wischen der Wischerblätter über die Scheibe kann die Scheibe beschädigt werden.
- Bei Frost vor dem Einschalten der Scheibenwischer prüfen, dass die Scheibenwischerblätter nicht angefroren sind! Wenn bei kaltem Wetter das Fahrzeug abgestellt wird, kann die Servicestellung der Frontscheibenwischer hilfreich sein »» Seite 46.

## i Hinweis

- Die Scheibenwischer funktionieren sowohl vorn als auch hinten nur bei eingeschalteter Zündung und geschlossener Motorraumklappe bzw. Heckklappe.
- Das Intervallwischen für die Frontscheibe erfolgt in Abhängigkeit zur

Fahrgeschwindigkeit. Je schneller die Fahrt, desto öfter wischen die Scheibenwischer.

- Der Heckscheibenwischer schaltet sich automatisch ein, wenn die Scheibenwischer für die Frontscheibe eingeschaltet sind und der Rückwärtsgang eingelegt wird.

## Scheibenwischerfunktionen

### Verhalten des Scheibenwischers in unterschiedlichen Situationen

- Bei Fahrzeugstillstand schaltet die eingeschaltete Wischerstufe vorübergehend auf die nächste Stufe herunter.
- Beim Intervall-Wischen steuern die Intervalle geschwindigkeitsabhängig. Je höher die Geschwindigkeit ist, desto kürzer ist das Intervall.

### Hinweis

Bei einem Hindernis auf der Windschutzscheibe versucht der Wischer, dieses Hindernis wegzuschieben. Wenn das Hindernis weiterhin den Wischer blockiert, bleibt der Wischer stehen. Hindernis entfernen und Wischer erneut einschalten.

## Regensensor\*

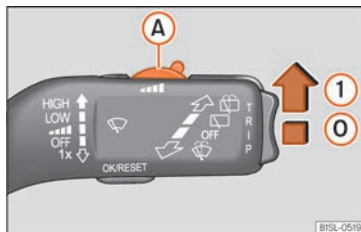

**Abb. 85** Scheibenwischerhebel: Regensensor einstellen (A).



**Abb. 86** Sensitive Fläche des Regensensors.

Der aktivierte Regensensor steuert selbstständig die Scheibenwischer-Intervalle in Abhängigkeit von der Stärke des Niederschlags »» . Die Empfindlichkeit des Regensensors kann manuell eingestellt werden. Manuelles Wischen »» Seite 90.

Hebel in gewünschte Position drücken

»» **Abb. 85:**

- Regensensor deaktiviert.
- ① Regensensor aktiv – automatisches Wischen bei Bedarf.
- Ⓐ Empfindlichkeit des Regensensors einstellen:
  - Schalter nach rechts einstellen – hohe Empfindlichkeit.
  - Schalter nach links einstellen – niedrige Empfindlichkeit.

Nach dem Aus- und Wiedereinschalten der Zündung bleibt der Regensensor aktiviert und funktioniert wieder, wenn der Scheibenwischerhebel in der Position ① steht und schneller als 16 km/h (10 mph) gefahren wird.

### Verändertes Auslöseverhalten des Regensensors

Mögliche Ursachen für Störungen und Fehlinterpretationen im Bereich der sensitiven Fläche »» **Abb. 86** des Regensensors sind u. a.:

- Beschädigte Wischblätter: ein Wasserfilm auf beschädigten Wischblättern kann die Aktivierungszeit verlängern, die Reinigungsintervalle verzögern oder ein schnelles und kontinuierliches Wischen herbeiführen.
- Insekten: bei Vorhandensein von Insekten kann es zu einer Aktivierung der Scheibenwischer kommen.

- Salzschlieren: Im Winter kann das Streusalz auf der Straße zu außergewöhnlich langem Nachwischen auf nahezu trockener Scheibe führen.
- Schmutz: Trockener Staub, Wachs, Scheibenbeschichtungen (Lotuseffekt), Waschmittelrückstände (Waschstraße) können den Regensensor tendenziell unempfindlicher machen oder später, langsamer oder gar nicht mehr reagieren lassen.
- Riss in der Scheibe: Ein Stein Schlag löst bei eingeschaltetem Regensensor einen Wischzyklus aus. Danach erkennt der Regensensor die Verringerung der sensitiven Fläche und stellt sich darauf ein. Je nach Größe des Stein Schlags kann sich das Auslöseverhalten des Sensors ändern.

## ⚠ ACHTUNG

Es ist möglich, dass der Regensensor den Regen nicht ausreichend erfasst und die Scheibenwischer nicht anschaltet.

- Bei Bedarf den Scheibenwischer rechtzeitig manuell einschalten, wenn das Wasser auf der Frontscheibe die Sicht beeinträchtigt.

## ℹ Hinweis

- Sensitive Fläche des Regensensors regelmäßig reinigen und Wischerblätter auf Beschädigungen prüfen »» Abb. 86 [Pfeil].

- Für die Entfernung von Wachsen und Glanzbeschichtungen wird die Verwendung eines alkoholhaltigen Scheibenreinigers empfohlen.
- Kleben Sie keine Aufkleber im Bereich vor dem Regensensor\* auf die Frontscheibe. Dies könnte Funktionsstörungen verursachen.

## Rückspiegel

### Innenspiegel



Abb. 87 Manuell abblendbarer Innenspiegel.

### Manuell abblendbare Innenspiegel

- Grundstellung: Hebel an der Spiegelunterkante zeigt nach vorn zur Frontscheibe.
- Zum Abblenden des Rückspiegels, Hebel nach hinten ziehen »» Abb. 87.

## Außenspiegel einstellen

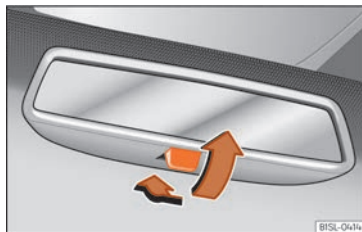

Abb. 88 In den Türen vorn: Stellknopf für den mechanischen Außenspiegel.



Abb. 89 An der Fahrertür: Drehknopf zur Einstellung der elektrischen Außenspiegel.

Die Außenspiegel werden durch Schwenken des Stellknopfs »» Abb. 88 bzw. des Drehknopfs\* »» Abb. 89 eingestellt.

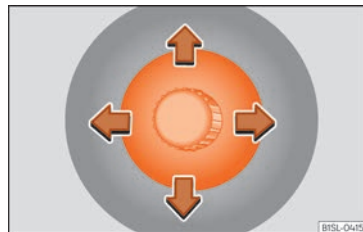
L/R In der gewünschten Position können Sie mit dem Drehknopf den linken

Außenspiegel (L) und den rechten Außenspiegel (R) in die gewünschte Richtung verstellen.

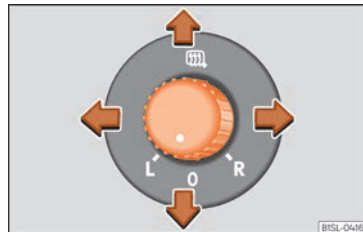
- ☞ Je nach Ausstattung erhitzen sich die Außenspiegel abhängig von der Außentemperatur.

### Außenspiegel manuell anklappen

Die Außenspiegel können mechanisch an das Fahrzeug an- und zurückgeklappt werden. Dazu vorsichtig das Außenspiegelgehäuse zur Seitenscheibe anklappen bzw. von der Seitenscheibe weg zurückklappen, bis der Außenspiegel spürbar einrastet.

#### ⚠ ACHTUNG

Gewölbte Spiegelflächen (konvex oder asphärisch)\* vergrößern das Blickfeld. Sie lassen jedoch Objekte im Spiegel kleiner und weiter entfernt erscheinen. Wenn Sie die Außenspiegel zum Bestimmen des Abstands zu den Fahrzeugen benutzen, die von hinten kommen, um die Spur zu wechseln, können Sie sich irren, was eine Unfallgefahr darstellt.

#### ⚠ ACHTUNG

Ein unachtsames An- und Zurückklappen der Außenspiegel kann Verletzungen verursachen.

- Außenspiegel nur dann an- oder zurückklappen, wenn sich niemand im Funktionsbereich befindet.

- Immer darauf achten, dass keine Finger zwischen dem Außenspiegel und dem Spiegelfuß eingeklemmt werden, wenn die Außenspiegel bewegt werden.

#### ⚠ VORSICHT

Wenn Sie das Fahrzeug in einer automatischen Waschanlage waschen, müssen Sie die Außenspiegel anklappen, um eine Beschädigung der Außenspiegel zu vermeiden.

#### i Hinweis

Wenn die elektrische Einstellung ausfällt, können beide Spiegelflächen von Hand durch Drücken auf den Rand eingestellt werden.

## Sonnenschutz

### Sonnenblenden



Abb. 90 Sonnenblende auf der Fahrerseite.

### Verstellmöglichkeiten der Sonnenblenden für den Fahrer und Beifahrer

- Sonnenblende zur Frontscheibe herunterklappen.
- Die Sonnenblende kann aus der Befestigung entnommen und zur Tür gedreht werden.
- Zur Tür geschwenkte Sonnenblende in Längsrichtung nach hinten verschieben.

### Make-up Spiegel\*

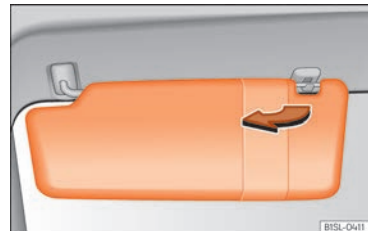
In der heruntergeklappten Sonnenblende an der Beifahrerseite kann sich ein Make-up-Spiegel und auf der Fahrerseite eine Kartentasche befinden.



**⚠ ACHTUNG**

Heruntergeklappte Sonnenblenden können die Sicht reduzieren.

- Sonnenblenden immer in die Halterung zurückführen, wenn sie nicht mehr benötigt werden.

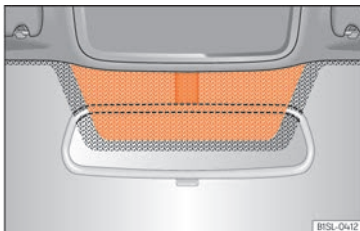
**Frontscheibe aus Dämmglas**

**Abb. 91** Metallbeschichtete Infrarot-Frontscheibe mit Kommunikationsfenster (rote Fläche).

Frontscheiben aus Dämmglas haben eine infrarotreflektierende Beschichtung. Zur Funktionserfüllung von elektronischen Komponenten aus dem Zubehörhandel befindet sich oberhalb des Innenspiegels ein unbeschichteter Bereich (Kommunikationsfenster)

»» **Abb. 91.**

**⌚ VORSICHT**

Wenn der unbeschichtete Bereich von außen oder von innen abgedeckt oder mit Aufklebern versehen ist, kann es zu Funktionsstörungen der elektronischen Komponenten kommen. Niemals den unbeschichteten Bereich von außen oder innen verdecken.

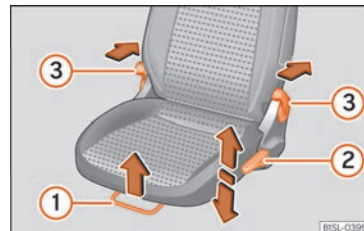
**Sitze und Kopfstützen****Sitze einstellen****Vordersitze manuell einstellen**

**Abb. 92** Vordersitze: Manuelle Sitzeinstellung.

- ① Nach vorne/hinten: Hebel ziehen und Sitz verschieben. Der Sitz muss nach dem Loslassen des Hebels einrasten!
- ② Heben/senken: Den Hebel ggf. mehrfach nach oben oder unten bewegen.
- ③ Lehne neigen: Den Hebel betätigen und dabei die Lehnenneigung verstellen. Die Sitzlehne muss einrasten.

**⚠ ACHTUNG**

**Unsachgemäßes Einstellen der Sitze kann Unfälle und schwere Verletzungen verursachen.**



- Die Sitze nur bei stehendem Fahrzeug einstellen, da sich die Sitze sonst während der Fahrt unerwartet verstellen können und die Kontrolle über das Fahrzeug verloren gehen kann. Außerdem wird beim Einstellen eine falsche Sitzposition eingenommen.
- Die Vordersitze in der Höhe, Neigung und Längsrichtung nur dann einstellen, wenn sich niemand im Verstellbereich der Sitze befindet.
- Der Verstellbereich der Vordersitze darf nicht durch Gegenstände eingeschränkt werden.
- Die Verstell- und Verriegelungsbereiche der Sitze müssen sauber gehalten werden.

## Kopfstützen

### Einleitung zum Thema

Im Folgenden werden die möglichen Einstellungen und der Ausbau der Kopfstütze beschrieben. Vergewissern Sie sich, dass die Sitze richtig eingestellt sind »» Seite 11.

Alle Sitzplätze sind mit Kopfstützen ausgestattet.

### Richtige Kopfstützeinstellung

Stellen Sie die Kopfstütze so ein, dass die Oberkante der Kopfstütze sich auf einer Linie mit dem oberen Teil Ihres Kopfes – jedoch

nicht niedriger als Augenhöhe – befindet. Hinterkopf stets so nah wie möglich an der Kopfstütze positionieren.

### Kopfstützeinstellung für kleine Menschen

Kopfstütze bis zum Anschlag nach unten schieben, auch wenn sich der Kopf dann unterhalb der Kopfstützenoberkante befindet. In der untersten Position kann zwischen Kopfstütze und Sitzlehne eine kleine Lücke vorhanden sein.

### Kopfstützeinstellung für große Menschen

Kopfstütze bis zum Anschlag nach oben schieben.

### ⚠ ACHTUNG

Das Fahren mit ausgebauten oder falsch eingestellten Kopfstützen erhöht bei Unfällen und plötzlichen Fahr- und Bremsmanövern das Risiko schwerer oder tödlicher Verletzungen.

- Immer mit richtig eingebauter und eingestellter Kopfstütze fahren.
- Stellen Sie die Kopfstütze entsprechend Ihrer Körpergröße richtig ein, um das Risiko von Genickverletzungen beim Unfall zu reduzieren. Dabei muss die Oberkante der Kopfstütze sich auf einer Linie mit dem oberen Teil des Kopfs befinden – jedoch nicht niedriger als Augenhöhe. Den Hinterkopf so

nah wie möglich und mittig an der Kopfstütze positionieren.

- Niemals die Kopfstütze während der Fahrt einstellen.
- Wenn sich Insassen auf den Rücksitzen befinden, dürfen die Kopfstützen keinesfalls auf die Außergebrauchsstellung eingestellt sein.

### ⚠ ACHTUNG

Bauen Sie die Kopfstützen hinten nur dann aus, wenn zum Einbau eines Kindersitzes erforderlich. Wenn Sie den Kindersitz ausbauen, bauen Sie die Kopfstütze sofort wieder ein.

### ⓘ VORSICHT

Beim Aus- und Einbau der Kopfstütze darauf achten, dass die Kopfstütze nicht gegen den Dachhimmel, die Vordersitzlehne oder andere Fahrzeugteile stößt. Die Teile könnten sonst beschädigt werden.

## Sitzfunktionen

### Sitzlehne der Rücksitzbank vor- und zurückklappen

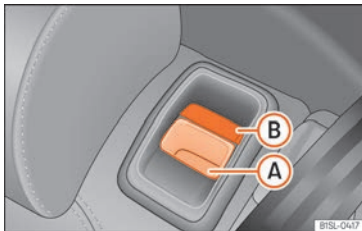

**Abb. 93** Rücksitz: Entriegelungstaste (A); rote Markierung (B).

Die Rücksitzlehne kann vorgeklappt werden, um den Gepäckraum zu vergrößern.

#### Rücksitzlehne vorklappen

- Kopfstütze ganz nach unten schieben, ggf. ausbauen und sicher verstauen.
- Entriegelungstaste » Abb. 93 (A) nach vorn ziehen und gleichzeitig die Rücksitzlehne vorklappen.
- Die Rücksitzlehne ist entriegelt, wenn eine rote Markierung an der Taste (B) zu sehen ist.
- Wenn die Rücksitzlehne vorgeklappt ist, dürfen auf den Sitzplätzen der vorgeklappten

Rücksitzbank keine Personen oder Kinder befördert werden.

#### Rücksitzlehne zurückklappen

- Rücksitzlehne nach hinten klappen und fest in die Verriegelung drücken, bis sie sicher eingerastet » » ⚠.
- Die rote Markierung an der Entriegelungstaste (B) darf nicht mehr sichtbar sein.
- Die Rücksitzlehne muss sicher eingerastet sein, damit die Schutzwirkung der Sicherheitsgurte auf den hinteren Sitzplätzen gewährleistet ist.
- Gegebenenfalls Kopfstützen wieder einbauen und einstellen.

#### ⚠ ACHTUNG

Durch unkontrolliertes oder unachtsames Vor- und Zurückklappen der Rücksitzlehne können schwere Verletzungen verursacht werden.

- Niemals die Rücksitzlehne während der Fahrt vor- und zurückklappen.
- Darauf achten, dass beim Zurückklappen der Rücksitzlehne der Sicherheitsgurt nicht eingeklemmt oder beschädigt wird.
- Hände, Finger und Füße oder sonstige Körperteile beim Vor- und Zurückklappen der Rücksitzlehne immer von dem Schwenkbereich fernhalten.
- Jede Rücksitzlehne muss immer in aufrechter Position sicher eingerastet sein, da-

mit die Schutzwirkung der Sicherheitsgurte auf den hinteren Sitzplätzen gewährleistet ist. Wenn ein Sitzplatz benutzt wird und die entsprechende Sitzlehne nicht sicher eingerastet, bewegt sich der Insasse mit der Rücksitzlehne bei plötzlichen Brems- und Fahrmanövern sowie bei Unfällen nach vorn.

- Eine rote Markierung an der Taste (B) signalisiert eine nicht eingerastete Lehne. Immer prüfen, dass die rote Markierung niemals sichtbar ist, wenn sich die Rücksitzlehne in der aufrechten Position befindet.
- Wenn die Rücksitzlehne vorgeklappt oder nicht sicher eingerastet ist, dürfen auf diesen Sitzplätzen niemals Personen oder Kinder befördert werden.

#### ⓘ VORSICHT

Vor dem Umklappen der Rücksitzlehne die Vordersitze so einstellen, dass die Kopfstütze oder das Polster der Rücksitzlehne nicht gegen die Vordersitze stößt. Gegebenenfalls Kopfstütze ausbauen und sicher verstauen.

### Transportieren und praktische Ausstattungen

#### Gepäckstücke verstauen

##### Gepäckstücke und Ladegut verstauen

Ladegut und Gepäckstücke können im Fahrzeug und auf dem Dach »» Seite 101 transportiert werden. Dabei sind die gesetzlichen Bestimmungen zu beachten.

##### Alle Gepäckstücke im Fahrzeug sicher verstauen

- Verteilen Sie die Lasten so gleichmäßig wie möglich im Fahrzeug.
- Gepäckstücke und schwere Gegenstände immer im Gepäckraum verstauen »» ⚠.
- Schwere Gegenstände so weit wie möglich im Gepäckraum nach vorn legen.
- Zulässige Achslast und zulässiges Gesamtgewicht des Fahrzeugs beachten »» Seite 226.
- Befestigen Sie die Gegenstände unter Verwendung von Verzurrleinen oder geeigneten Spannbändern an den Verzurrösen »» Seite 100.
- Auch kleinere Gegenstände sicher verstauen.

- Passen Sie den Reifenfülldruck der Beladung entsprechend an. Reifenfülldruck-Aufkleber beachten »» Seite 203.
- Bei Fahrzeugen mit Reifenkontrollanzeige ggf. den neuen Beladungszustand einstellen »» Seite 207.

##### ⚠ ACHTUNG

Ungesicherte oder falsch gesicherte Gegenstände können bei plötzlichen Fahr- und Bremsmanövern und bei Unfällen schwere Verletzungen verursachen. Das gilt insbesondere dann, wenn Gegenstände vom auslösenden Airbag getroffen und durch den Innenraum geschleudert werden. Um das Risiko von Verletzungen zu verringern, Folgendes beachten:

- Alle Gegenstände im Fahrzeug sicher verstauen.
- Sichern Sie auch kleine und leichte Gegenstände.
- Gegenstände im Fahrzeuginnenraum so verstauen, dass sie während der Fahrt niemals in die Wirkungsbereiche der Airbags gelangen können.
- Ablagefächer während der Fahrt immer geschlossen halten.
- Verstaute Gegenstände dürfen niemals dazu führen, dass Insassen eine falsche Sitzposition einnehmen.
- Wenn verstaute Gegenstände einen Sitzplatz blockieren, dann darf dieser Sitzplatz

niemals von einer Person eingenommen und benutzt werden.

- Keine harten, schweren oder scharfen Gegenstände lose in offenen Ablagen im Fahrzeug, auf der Gepäckraumabdeckung hinter der Rücksitzlehne oder auf der Instrumententafel verstauen.
- Harte, schwere oder scharfe Gegenstände aus Kleidungsstücken und Taschen im Fahrzeuginnenraum herausnehmen und sicher verstauen.

##### ⚠ ACHTUNG

Beim Transport von schweren Gegenständen verändern sich die Fahreigenschaften des Fahrzeugs und es verlängert sich der Bremsweg. Schwere Ladung, die nicht ordnungsgemäß verstaut oder befestigt wurde, kann dazu führen, dass die Kontrolle über das Fahrzeug verloren geht, und schwere Verletzungen verursachen.

- Niemals das Fahrzeug überladen. Sowohl die Zuladung als auch die Verteilung der Last im Fahrzeug haben Auswirkungen auf das Fahrverhalten und die Bremswirkung.
- Beim Transport von schweren Gegenständen verändern sich die Fahreigenschaften des Fahrzeugs durch die Schwerpunktverlagerung.
- Die Zuladung immer gleichmäßig und so tief wie möglich im Fahrzeug verteilen.

»

- Schwere Gegenstände im Gepäckraum immer so weit wie möglich vor der Hinterachse sicher verstauen.
- Im Gepäckraum transportierte, nicht befestigte Gegenstände können sich plötzlich bewegen und das Fahrverhalten des Fahrzeugs verändern.
- Passen Sie die Geschwindigkeit und den Fahrstil immer an die Sicht-, Wetter-, Fahrbahn- und Verkehrsverhältnisse an.
- Besonders vorsichtig und behutsam Gas geben.
- Vermeiden Sie plötzliche Brems- und Fahrmanöver.
- Bremsen Sie früher als gewöhnlich.

## ⚠️ ACHTUNG

- Lassen Sie Ihr Fahrzeug niemals unbeaufsichtigt, besonders wenn die Heckklappe geöffnet ist. Kinder könnten in den Gepäckraum klettern und die Heckklappe von innen schließen. Damit wären sie eingeschlossen und könnten ohne Hilfe von außen nicht mehr das Fahrzeug verlassen - Lebensgefahr!
- Schließen und verriegeln Sie sowohl die Heckklappe als auch alle Türen, wenn Sie das Fahrzeug verlassen. Vergewissern Sie sich vor dem Verriegeln, dass sich keine Personen im Fahrzeug befinden.

## ⚠️ VORSICHT

Die Heizfäden oder, je nach Ausstattung, die Antenne in der Heckscheibe können durch daran scheuernde Gegenstände beschädigt oder sogar zerstört werden.

## i Hinweis

Geeignete Spanngurte zum Befestigen des Ladegutes an den Verzurrösen können Sie über den Zubehörhandel beziehen.

## Gepäckraum

### Gepäckraumabdeckung

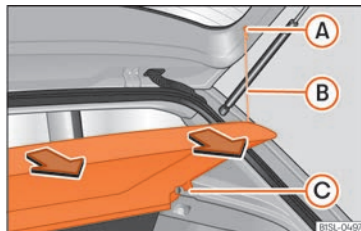

**Abb. 94** Im Gepäckraum: Gepäckraumabdeckung aus- und einbauen.

## Demontieren

- Hängen Sie die Haltebänder »» Abb. 94 (B) aus den Aufnahmen (A) aus.
- Gepäckraumabdeckung nach oben aus den seitlichen Halterungen (C) ziehen und herausnehmen.

## Anbringen

- Führen Sie die Abdeckung horizontal ein, so dass das „Hufeisen“ über den Achsen der Halter (C) liegt und drücken Sie die Abdeckung nach unten, bis sie einrastet.
- Hängen Sie die Haltebänder (B) an der Heckklappe ein.

## ⚠️ ACHTUNG

Ungesicherte oder falsch gesicherte Gegenstände oder Tiere auf der Gepäckraumabdeckung können bei plötzlichen Fahr- und Bremsmanövern und bei Unfällen schwere Verletzungen verursachen.

- Keine harten, scharfen oder schweren Gegenstände lose oder in Taschen auf der Gepäckraumabdeckung verstauen.
- Niemals Tiere auf der Gepäckraumabdeckung mitnehmen.

## ⚠️ VORSICHT

- Achten Sie vor dem Schließen der Heckklappe darauf, dass die Gepäckraumabdeckung richtig befestigt ist.

- Eine Zuladung mit zu großem Umfang im Gepäckraum kann dazu führen, dass die Gepäckraumabdeckung nicht richtig angebracht ist, wodurch sie verbogen bzw. beschädigt werden kann.
- Wenn die Umfänge der Zuladung im Gepäckraum zu groß sind, sollten Sie die Ablage abnehmen.

## **i** Hinweis

Wenn Sie auf der Hutablage Kleidungsstücke ablegen, achten Sie bitte darauf, dass diese nicht die Sicht durch die Heckscheibe beeinträchtigen.

## Variable Gepäckraumboden

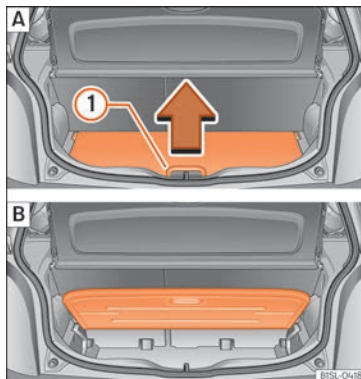

**Abb. 95** Variabler Gepäckraumboden: **A** Variablen Gepäckraumboden anheben; **B** Variabler Gepäckraumboden hochgeklappt.

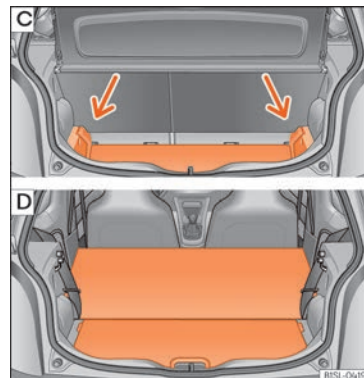

**Abb. 96** Variabler Gepäckraumboden: **C** Gepäckraum nach unten vergrößern; **D** Gepäckraum nach vorne vergrößern.

## Gepäckraumboden hoch- und zurückklappen

- Um den Boden *anzuheben* heben Sie den Griff » **Abb. 95** **A** **1** in Pfeilrichtung an und ziehen Sie den Boden ganz nach oben » **Abb. 95** **B**.
- Um ihn *zurückzuklappen*, führen Sie den Boden wieder nach unten. »

## Gepäckraum nach unten vergrößern

- Den Gepäckraumboden anheben und in der Schiene nach unten drücken »» **Abb. 96** [C] (Pfeile).
- Setzen Sie den variablen Boden auf die Bodenverkleidung.
- Klappen Sie ggf. die Rücksitzlehnen nach vorne »» Seite 96.

## Gepäckraum nach vorne vergrößern

- Gepäckraumabdeckung ausbauen »» Seite 98.
- Kopfstützen hinten ausbauen.
- Klappen Sie die Rücksitzlehnen nach vorne »» Seite 96.
- Gepäckraumboden ggf. in eine tiefere Position bringen »» **Abb. 96** [C].

Gepäckraum nach vorne vergrößert »» **Abb. 96** [D].

### **VORSICHT**

Lassen Sie den Gepäckraumboden beim Schließen nicht fallen, sondern führen Sie ihn immer kontrolliert nach unten. Ansonsten können die Verkleidungen und der Gepäckraumboden beschädigt werden.

## Verzurrösen\*

Im Gepäckraum sind möglicherweise Verzurrösen vorhanden zum Befestigen von Gepäckstücken und losen Gegenständen mit Verzurrleinen oder Spannbändern.

### **ACHTUNG**

Bei Verwendung von ungeeigneten oder beschädigten Verzurrleinen, Befestigungs- oder Spannbändern können diese im Falle eines abrupten Bremsvorgangs oder Unfalls reißen. Die Gegenstände können dann durch das Fahrzeug geschleudert werden und zu schweren oder tödlichen Verletzungen führen.

- Immer geeignete und unbeschädigte Verzurrleinen oder Halte- bzw. Spannbänder verwenden.
- Verzurrleinen, Spann- oder Haltebänder über Kreuz über das Ladegut auf dem Gepäckraumboden spannen und sicher an den Verzurrösen befestigen.
- Niemals die maximale Zuglast der Verzurröse beim Sichern von Gegenständen überschreiten.
- Achten Sie darauf, dass insbesondere bei flachen Gegenständen die Oberkante der Ladung höher ist als die Verzurrösen.
- Je nach Ausstattung, beachten Sie die Hinweisschilder zur richtigen Verstaung des Ladeguts im Gepäckraum.

- Befestigen Sie niemals einen Kindersitz an den Verzurrösen.

### **Hinweis**

- Die maximale Zuglast der Verzurrösen beträgt etwa 3,5 kN.
- Geeignete Spann- bzw. Haltegurte und Ladungssicherungssysteme sind bei einem Fachbetrieb erhältlich. SEAT empfiehlt dazu einen SEAT-Händler aufzusuchen.

## Taschenhaken

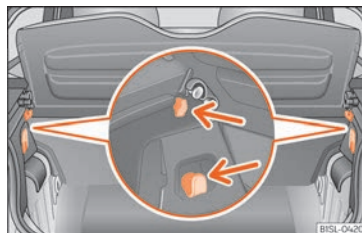

**Abb. 97** Im Gepäckraum: Taschenhaken.

Im Gepäckraum können sich oben links und rechts Taschenhaken befinden.

### ⚠️ ACHTUNG

Niemals den Taschenhaken zum Verzurren benutzen. Bei plötzlichen Bremsmanövern oder beim Unfall können diese abreißen.

### ⓘ VORSICHT

Die Taschenhaken dürfen maximal mit je 2,5 kg belastet werden.

## Dachgepäckträger\*

### Einleitung zum Thema

Das Fahrzeugdach wurde entwickelt, um die Aerodynamik zu optimieren. Aus diesem Grund können keine Querstangen oder sonstigen herkömmlichen Trägersysteme in den Regenrinnen des Dachs montiert werden.

Da die Regenrinnen im Dach integriert sind, um den Luftwiderstand zu mindern, dürfen nur speziell von SEAT zugelassene Querstangen und Trägersysteme verwendet werden.

### Fälle, in denen die Querstangen und das Trägersystem abgebaut werden sollten

- Wenn sie nicht benutzt werden.
- Wenn das Fahrzeug durch eine Waschanlage fährt.

- Wenn die Höhe des Fahrzeugs die erlaubte Durchfahrthöhe überschreitet, z. B. in einigen Garagen.

### ⚠️ ACHTUNG

- Befestigen Sie die Ladung immer mit geeigneten Riemen oder Spanngurten in einwandfreiem Zustand.
- Große, schwere, lange oder flache Ladung wirkt sich negativ auf die Aerodynamik des Fahrzeugs, den Schwerpunkt und das Fahrverhalten aus.
- Vermeiden Sie plötzliche Brems- und Fahrmanöver.
- Passen Sie die Geschwindigkeit und den Fahrstil immer an die Sicht-, Wetter-, Fahrbahn- und Verkehrsverhältnisse an.

### ⓘ VORSICHT

- Montieren Sie die Querstangen und das Trägersystem immer vor dem Durchfahren einer Waschanlage ab.
- Die Höhe des Fahrzeugs verändert sich durch die Montage von Querstangen und einem Trägersystem sowie durch das darauf befestigte Ladegut. Stellen Sie daher sicher, dass die Höhe des Fahrzeugs nicht die bestehenden Durchfahrthöhen überschreitet, z. B. bei Unterführungen oder Garagentoren.
- Die Querstangen, das Trägersystem und die darauf befestigte Ladung sollten nicht über die Dachantenne hinweg verlaufen

noch den Funktionsbereich der Heckklappe behindern.

- Achten Sie bitte darauf, dass die geöffnete Heckklappe nicht an die Dachladung stößt.

### 🌿 Umwelthinweis

Bei montierter Querstange und Trägersystem ist durch den stärkeren aerodynamischen Widerstand mit einem erhöhten Energieverbrauch zu rechnen.

## Befestigung der Querstangen und des Trägersystems

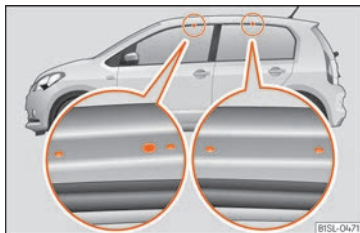

**Abb. 98** Befestigungspunkte der Längsträger für den Dachgepäckträger.

Die Querstangen sind die Basis für eine ganze Reihe spezieller Dachgepäckträgersysteme. Für den Transport von Gepäck, Fahrrädern, »

Surfbrettern, Skiern und Booten sind aus Sicherheitsgründen jeweils spezielle Trägersysteme zu verwenden. Geeignetes Zubehör ist bei einem SEAT-Händler erhältlich.

Befestigen Sie die Querstangen und das Trägersystem immer ordnungsgemäß. Berücksichtigen Sie dabei immer die jeweils zu den Querstangen und dem Trägersystem mitgelieferten Montageleitungen.

Die Bohrungen und Markierungen der Befestigungspunkte für die Grundträger befinden sich im unteren Bereich der Dachholme und sind nur bei geöffneter Tür sichtbar

» » **Abb. 98.**

## **⚠ ACHTUNG**

Durch die fehlerhafte Befestigung und Verwendung der Querstangen und des Trägersystems kann sich der gesamte Aufbau vom Dach lösen und einen Unfall und Verletzungen verursachen.

- Montageanleitung des Herstellers immer beachten.
- Überprüfen Sie die Schraubverbindungen und Befestigungsmittel stets vor Fahrtantritt und ziehen Sie sie ggf. nach kurzer Fahrt nach. Bei längeren Fahrten sollten Sie die Schraubverbindungen und Befestigungsmittel bei jedem Halt kurz überprüfen.
- Nehmen Sie an den Querstangen oder am Trägersystem keinerlei Veränderungen oder Reparaturen vor.

## **i Hinweis**

Lesen Sie die Montageanweisungen der Querstangen und jeweiligen Trägersysteme aufmerksam und führen Sie diese immer im Fahrzeug mit.

## **Dachgepäckträgersystem beladen**

Die Ladung kann nur dann sicher befestigt werden, wenn die Querstangen und das Trägersystem vorschriftsmäßig montiert wurden » » **⚠.**

### **Maximal zulässige Dachlast**

Die maximal zulässige Dachlast beträgt **50 kg**. Die Dachlast setzt sich zusammen aus dem Gesamtgewicht des Dachgepäckträgers, der Querstangen und des auf dem Dach transportierten Ladegutes » » **⚠.**

Informieren Sie sich stets über das Gewicht des Dachgepäckträgers, der Querstangen und der zu transportierenden Last und wiegen Sie bei Bedarf nach. Überschreiten Sie nie die maximal zulässige Dachlast.

Bei Verwendung von Querstangen und Trägersystemen mit geringer Belastbarkeit kann die maximal zulässige Dachlast nicht vollständig ausgenutzt werden. In diesem Fall darf das Gepäckträgersystem nur bis zu der Gewichtsgrenze belastet werden, die in der Montageanleitung angegeben ist.

### **Ladegut verteilen**

Ladegut gleichmäßig verteilen und ordnungsgemäß sichern » » **⚠.**

### **Befestigungsmittel kontrollieren**

Nachdem die Querstangen und das Trägersystem montiert sind, sollten die Schraubverbindungen und Befestigungsmittel nach einer kurzen Fahrt und danach in regelmäßigen Abständen kontrolliert werden.

## **⚠ ACHTUNG**

- Überschreiten Sie niemals die angegebene Dachlast, die zulässigen Achslasten oder das zulässige Gesamtgewicht des Fahrzeugs.
- Überschreiten Sie nie die Ladekapazität der Querstangen und des Trägersystems, auch wenn die maximal zulässige Dachlast noch nicht erreicht ist.
- Schwere Gegenstände so weit wie möglich vorn befestigen und Ladegut insgesamt gleichmäßig verteilen.

## **⚠ ACHTUNG**

Loses oder nicht ordnungsgemäß befestigtes Ladegut kann vom Dachgepäckträger fallen und dadurch Unfälle und Verletzungen verursachen.

- Es müssen immer geeignete Riemen oder Spanngurte in einwandfreiem Zustand verwendet werden.



## Ablagen

### Einleitung zum Thema

Ablagefächer sind nur zur Ablage leichter oder kleinerer Gegenstände zu verwenden.

#### ⚠️ ACHTUNG

Gegenstände im Fußraum des Fahrers können das ungehinderte Betätigen der Pedale verhindern. Das kann zum Verlust der Fahrzeugkontrolle führen und erhöht das Risiko schwerer Verletzungen.

- Darauf achten, dass alle Pedale immer ungehindert betätigt werden können.
- Fußmatten immer sicher im Fußraum befestigen.
- Niemals Fußmatten oder andere Bodenbeläge über die eingebaute Fußmatte legen.
- Darauf achten, dass keine Gegenstände während der Fahrt in den Fußraum des Fahrers gelangen können.
- Gegenstände aus dem Fußraum bei stehendem Fahrzeug entfernen.

#### ⚠️ ACHTUNG

Feuerzeuge im Fahrzeug können beschädigt oder unbemerkt gezündet werden. Dies kann schwere Verbrennungen und Fahrzeugschäden verursachen.

- Vor dem Verstellen von Sitzen immer sicherstellen, dass sich kein Feuerzeug im Bereich beweglicher Sitzteile befindet.
- Vor dem Schließen von Ablagen immer sicherstellen, dass sich keine Feuerzeuge im Schließbereich befinden.
- Feuerzeuge niemals in Ablagen oder auf anderen Flächen im Fahrzeug ablegen. Infolge hoher Oberflächentemperaturen, insbesondere im Sommer, können sich Feuerzeuge entzünden.

#### ⓘ VORSICHT

- Keine wärmeempfindlichen Gegenstände, Lebensmittel oder Medikamente im Fahrzeuginnenraum aufbewahren. Wärme und Kälte können sie beschädigen oder unbrauchbar machen.
- Im Fahrzeug abgelegte Gegenstände aus lichtdurchlässigen Materialien, wie z. B. Brillen, Lupen oder transparente Saugnäpfe an den Fensterscheiben, können das Sonnenlicht bündeln und dadurch Schäden am Fahrzeug verursachen.

## Handschuhfach



Abb. 99 Auf der Beifahrerseite: geöffnetes Handschuhfach

- 1 Brillenfach
- 2 Halter für einen Notizblock
- 3 Stifthalter
- 4 Halter für Münzen

### Handschuhfach öffnen und schließen

- **Öffnen:** Griff ziehen und Handschuhfach öffnen.
- **Schließen:** Deckel nach oben drücken.

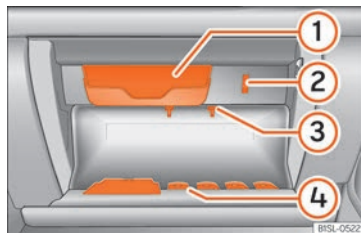
#### ⚠️ ACHTUNG

Ein offenes Handschuhfach auf der Beifahrerseite kann das Risiko von schweren Verletzungen im Falle eines Unfalls oder bei plötzlichen Brems- und Fahrmanövern erhöhen. »

- Das Handschuhfach während der Fahrt immer geschlossen halten.

## Taschenhalter\*



**Abb. 100** Ablagefach auf der Beifahrerseite: klappbarer Haken.

Am Öffnungshebel des Handschuhfachs ist ein klappbarer Haken » **Abb. 100** vorgesehen, an dem kleine Gepäckstücke wie zum Beispiel Taschen usw. aufgehängt werden können.

### ⓘ VORSICHT

- Die zulässige Höchstlast des Hakens beträgt 1,5 kg.
- Wenn der Haken nach vorn ausgeklappt ist, wird er beim Öffnen des Handschuhfachs automatisch eingefahren.

- Vor dem Öffnen des Handschuhfachdeckels sollten am Haken aufgehängte Gepäckstücke entfernt werden.

## Ablagefach in der Mittelkonsole vorn



**Abb. 101** In der Mittelkonsole vorn: Ablagen.

Das Ablagefach » **Abb. 101** kann als Getränkehalter » **Seite 105** oder für den Aschenbecher\* verwendet werden oder um kleine Objekte zu verstauen.

### ⓘ Hinweis

Im Ablagefach kann sich eine 12-Volt-Steckdose » **Seite 106** befinden.

## Andere Ablagen

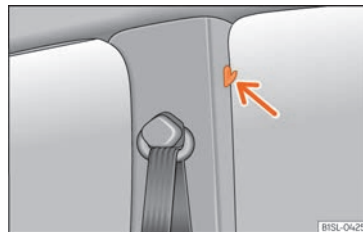

**Abb. 102** An den mittleren Türholmen: Kleiderhaken.

An verschiedenen Stellen im Fahrzeug finden Sie weitere Ablagen, Ablagefächer und Halter:

- Kleiderhaken an den mittleren Türholmen » **Abb. 102** (Pfeil).
- In den Türverkleidungen vorn.
- Gepäckraumabdeckung für leichte Kleidungsstücke\*.
- Taschenhaken im Gepäckraum » **Seite 100**.

## Getränkehalter

### Einleitung zum Thema

#### Getränkeflaschenhalter

Getränkeflaschenhalter befinden sich in den Ablagefächern der Fahrer- und Beifahrertür.

#### ⚠️ ACHTUNG

Unsachgemäße Benutzung der Getränkehalter kann Verletzungen verursachen.

- Niemals heiße Getränke in einen Getränkehalter stellen. Während der Fahrt, bei einem plötzlichen Bremsmanöver und bei einem Unfall können heiße Getränke im Getränkehalter verschüttet werden und Verbrühungen verursachen.
- Dafür sorgen, dass Getränkeflaschen oder andere Gegenstände während der Fahrt nicht in den Fußraum des Fahrers gelangen und somit die Pedale behindern können.
- Niemals schwere Becher, Lebensmittel oder andere schwere Gegenstände in dem Getränkehalter stellen. Diese schweren Objekte können bei einem Unfall durch den Innenraum geschleudert werden und schwere Verletzungen verursachen.

#### ⚠️ ACHTUNG

Geschlossene Getränkeflaschen können im Fahrzeug durch Hitzeeinwirkungen explo-

dieren und durch Frosteinwirkungen platzen.

- Niemals geschlossene Getränkeflaschen in einem stark aufgeheizten oder stark abgekühlten Fahrzeug lassen.

#### ⚠️ VORSICHT

Keine offenen Getränke während der Fahrt im Getränkehalter stehen lassen. Verschüttete Getränke (z. B. beim Bremsen) können Schäden am Fahrzeug und an der elektrischen Anlage verursachen.

#### ℹ️ Hinweis

Die Einsätze der Getränkehalter können zum Reinigen herausgenommen werden.

## Getränkehalter in der Mittelkonsole



**Abb. 103** In der Mittelkonsole vorn: Getränkehalter.

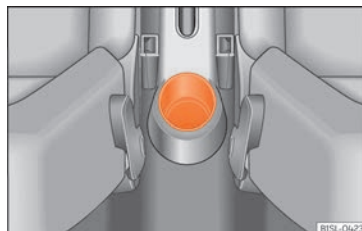

**Abb. 104** In der Mittelkonsole hinten: Getränkehalter.

In der Mittelkonsole vorn und hinten befinden sich Getränkehalter. »

## Getränkebehälter im Getränkehalter vorn fixieren

Den Getränkehalter »» **Abb. 103** nach vorne klappen.

Getränkebehälter in den Getränkehalter stellen, sodass der Getränkehalter den Getränkebehälter sicher umschließt.

## Steckdosen

### Steckdose und USB-Anschluss\*



**Abb. 105** Mittelkonsole vorn: 12-Volt-Steckdose im Ablagefach und USB-Schnittstelle.

An die Steckdose im Fahrzeug kann elektrisches Zubehör angeschlossen werden.

Die angeschlossenen Geräte müssen in einwandfreiem Zustand sein und dürfen nicht fehlerhaft sein.

## Maximale Leistungsaufnahme

Steckdose	Maximale Leistungsaufnahme
12 Volt	120 Watt

Die maximale Leistungsaufnahme der Steckdose darf nicht überschritten werden. Die Leistungsaufnahme der Geräte steht auf deren Typschildern.

Wenn 2 oder mehrere Geräte gleichzeitig angeschlossen sind, darf die gesamte Leistungsaufnahme aller angeschlossenen elektrischen Geräte 190 Watt niemals überschreiten »» ⓘ.

### 12-Volt-Steckdose

Die 12-Volt-Steckdose befindet sich im Ablagefach in der Mittelkonsole vorn »» **Abb. 105** und funktioniert nur bei eingeschalteter Zündung.

Bei eingeschalteter Zündung, hergestellter Fahrbereitschaft und eingeschalteten elektrischen Geräten entlädt sich die 12-Volt-Fahrzeuggatterie. Daher sollten an der Steckdose angeschlossene elektrische Verbraucher nur bei hergestellter Fahrbereitschaft verwendet werden.

Vor dem Ein- oder Ausschalten der Zündung sowie vor dem Herstellen der Fahrbereitschaft, das an die 12-Volt-Steckdose angeschlossene Gerät ausschalten, um Schäden

durch Spannungsschwankungen zu vermeiden.

### ⚠ ACHTUNG

**Unsachgemäße Verwendung der Steckdose und des elektrischen Zubehörs kann Feuer und andere schwere Verletzungen verursachen.**

- **Niemals Kinder unbeaufsichtigt im Fahrzeug lassen. Steckdose und daran angeschlossene Geräte können bei eingeschalteter Zündung benutzt werden.**
- **Wenn das angeschlossene elektrische Gerät zu warm wird, Gerät sofort abschalten und Netzverbindung trennen.**

### ⓘ VORSICHT

- **Beachten Sie die Bedienungsanleitungen der angeschlossenen Geräte!**
- **Niemals die maximale Leistungsaufnahme überschreiten, da sonst die gesamte Fahrzeugelektrik beschädigt werden kann.**
- **Um Beschädigungen an der elektrischen Anlage zu vermeiden, niemals Strom abgebendes Zubehör, wie z.B. Solarpanel oder Batterie-Ladegeräte, zum Laden der 12-Volt-Fahrzeuggatterie an die 12-Volt-Steckdose anschließen.**
- **Verwenden Sie ausschließlich Zubehör, das nach den geltenden Richtlinien hinsichtlich der elektromagnetischen Verträglichkeit geprüft ist.**

- Um Schäden durch Spannungsschwankungen zu vermeiden, müssen vor dem Ein- oder Ausschalten der Zündung sowie vor dem Herstellen der Fahrbereitschaft die an die 12-Volt-Steckdosen angeschlossenen Verbraucher ausgeschaltet werden.
- Niemals elektrische Verbraucher an eine 12-Volt-Steckdose anschließen, die mehr als die angegebenen Watt verbrauchen. Bei Überschreiten der maximalen Leistungsaufnahme kann die elektrische Anlage des Fahrzeugs beschädigt werden.

#### **i** Hinweis

- Nicht abgeschirmte Geräte können Störungen im Radio und in der Fahrzeugelektronik hervorrufen.
- Es kann zu Empfangsstörungen im AM-Bereich des Radios kommen, wenn elektrische Geräte in der Nähe der Antenne in den hinteren Seitenscheiben betrieben werden.

## Halterung für Smartphone

### Entfernbare Halterung für Smartphone

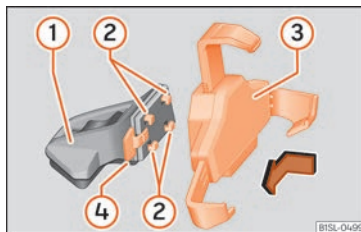

**Abb. 106** Universalhalterung und Haltearm zusammenbauen.

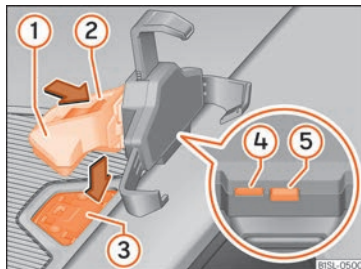

**Abb. 107** In der Mittelkonsole: Öffnungsverschluss für die Aufnahme des Infotainment-Systems

### Smartphone entnehmen

- Halten Sie das Smartphone mit einer Hand fest.
- Drücken Sie die Entriegelungstaste »» **Abb. 107** (5) bis sich der obere Arm der Universalhalterung löst.
- Entnehmen Sie das Smartphone und lösen Sie ggf. die Steckverbindungen.

### Smartphone einsetzen

- Installieren Sie ggf. die Aufnahme für das Smartphone »» **Abb. 107** (4).
- Schließen Sie das Smartphone an.
- Setzen Sie das Smartphone in die untere Halterung ein. Um die unteren Halterungen einzustellen, drücken Sie die Taste »» **Abb. 107** (4).
- Drücken Sie den oberen Arm der Universalhalterung bis das Smartphone fest eingespannt ist.

### Aufnahme ausbauen

- Entnehmen Sie ggf. das Smartphone.
- Halten Sie die Universalhalterung »» **Abb. 106** (3) fest und drücken Sie die Entriegelungstaste »» **Abb. 106** (4).
- Bewegen Sie die Universalhalterung nach rechts entgegen des Uhrzeigersinns und entnehmen Sie diese.

»

- Halten Sie den Haltearm »» Abb. 107 ① fest und drücken Sie die Entriegelungstaste »» Abb. 107 ④ in Pfeilrichtung.
- Ziehen Sie den Haltearm nach oben aus der Instrumententafel.

### Aufnahme anbringen

- Stecken Sie die Universalhalterung »» Abb. 106 ③ in die Verrastungen ② des Haltearms ①.
- Bewegen Sie die Universalhalterung seitlich in Richtung der Verriegelung ④ bis die Halterung hörbar einrastet »» ⚠.
- Setzen Sie den Haltearm »» Abb. 107 ① von oben in die Halteplatte »» Abb. 107 ③ ein und drücken Sie ihn nach unten bis er hörbar einrastet »» ⚠.

### ⚠ ACHTUNG

Ein unbefestigtes oder nicht richtig befestigtes Smartphone kann bei einem plötzlichen Fahr- oder Bremsmanöver sowie bei einem Unfall durch den Innenraum geschleudert werden und Verletzungen verursachen.

- Die Halterung für das Infotainment-System muss sicher in der entsprechenden Öffnung der Instrumententafel montiert sein.
- Das Infotainment-System muss immer richtig in der Halterung befestigt oder sicher im Fahrzeug verstaut werden.

### ⓘ VORSICHT

Unsachgemäße Einstellung von Neigung und Blickwinkel können das Smartphone beschädigen

- Smartphone beim Einstellen vorsichtig und nicht weiter als bis zu den Endpunkten bewegen.

### ⓘ VORSICHT

Sehr hohe bzw. sehr niedrige Umgebungstemperaturen können die Funktion des Smartphone beeinträchtigen bzw. das Gerät beschädigen.

- Das Smartphone beim Verlassen des Fahrzeugs immer mitnehmen, um es vor sehr hohen bzw. sehr niedrigen Temperaturen oder starker Sonneneinstrahlung zu schützen.

### ⓘ VORSICHT

Feuchtigkeit kann die elektrischen Kontakte in der Instrumententafel für das Smartphone beschädigen.

- Aufnahme des Smartphones nicht feucht reinigen. Dazu nur ein trockenes Tuch verwenden.

### ⓘ Hinweis

SEAT empfiehlt, das Smartphone beim Verlassen des Fahrzeugs immer mitzunehmen,

um einen möglichen Diebstahl zu vermeiden.

## Klima

### Heizen, Lüften, Kühlen

#### Einführung

Die **Climatronic** kühlt und entfeuchtet die Luft. Sie arbeitet am wirkungsvollsten, wenn die Seitenfenster geschlossen sind.

Um eine Funktion einzuschalten, die entsprechende Taste drücken. Zum Ausschalten der Funktion Taste noch einmal drücken.

LEDs in den Bedienelementen leuchten, um anzuzeigen, ob die jeweilige Funktion aktiv ist.

#### Staub- und Pollenfilter

Der Staub- und Pollenfilter mit Aktivkohleeinsatz reduziert in den Fahrzeuginnenraum eindringende Verunreinigungen der Außenluft.

Der Staub- und Pollenfilter muss regelmäßig gewechselt werden, um nicht die Leistung der Klimaanlage zu beeinträchtigen.

Wenn die Wirkung des Filters durch den Betrieb des Fahrzeugs in stark schadstoffbelasteter Außenluft vorzeitig nachlässt, muss der Staub- und Pollenfilter ggf. zwischen den Service-Ereignissen gewechselt werden.

#### ⚠ ACHTUNG

Schlechte Sichtverhältnisse durch alle Fensterscheiben erhöhen das Risiko von Kollisionen und Unfällen, die schwere Verletzungen verursachen können.

- Immer sicher stellen, dass alle Fensterscheiben frei von Eis, Schnee und Beschlag sind, um gute Sichtverhältnisse nach außen zu haben.
- Erst losfahren, wenn gute Sichtverhältnisse vorhanden sind.
- Immer sicher stellen, dass die Klimaanlage und die beheizbare Heckscheibe richtig benutzt werden, um gute Sichtverhältnisse nach außen zu haben.
- Niemals den Umluftbetrieb über einen längeren Zeitraum benutzen. Bei ausgeschalteter Kühlanlage können im Umluftbetrieb die Fensterscheiben sehr schnell beschlagen und die Sicht nach außen erheblich einschränken.
- Umluftbetrieb immer ausschalten, wenn er nicht benötigt wird.

#### ⚠ ACHTUNG

Verbrauchte Luft kann zu einer schnellen Ermüdung und zur Unkonzentriertheit des Fahrers führen, was Kollisionen, Unfälle und schwere Verletzungen verursachen kann.

- Niemals das Gebläse über einen längeren Zeitraum ausschalten und niemals den Umluftbetrieb über einen längeren Zeit-

raum benutzen, da keine Frischluft in den Innenraum gelangt.

#### ⓘ VORSICHT

- Der Austausch des Pollenfilters ist grundsätzlich von einer Fachwerkstatt durchzuführen
- Wenn der Verdacht besteht, dass die Klimaanlage beschädigt wurde, Klimaanlage ausschalten. Dadurch können Folgeschäden vermieden werden. Klimaanlage bei einem Fachbetrieb prüfen lassen.
- Reparaturarbeiten an der Klimaanlage erfordern besondere Fachkenntnisse und Spezialwerkzeuge. SEAT empfiehlt Ihnen, sich an einen SEAT Fachbetrieb zu wenden.

#### ⓘ Hinweis

- Bei ausgeschalteter Kühlanlage wird die angesaugte Außenluft nicht entfeuchtet. Um ein Beschlagen der Scheiben zu vermeiden, empfehlen wir, die Kühlanlage (Kompressor) eingeschaltet zu lassen. Dazu die Taste **A/C** drücken. Die Kontrollleuchte in der Taste muss leuchten.
- Die größtmögliche Heizleistung und das schnellstmögliche Abtauen der Scheiben können nur erreicht werden, wenn der Motor seine Betriebstemperatur erreicht hat.
- Um die Heiz- bzw. Kühlleistung nicht zu beeinträchtigen und das Beschlagen der Scheiben zu verhindern, muss der



Lufteinlass vor der Windschutzscheibe frei von Eis, Schnee oder Blättern sein.

- Die aus den Luftaustrittsdüsen austretende und durch den ganzen Innenraum strömende Luft entweicht durch die zu diesem Zweck im Gepäckraum vorhandenen Entlüftungsschlitze. Daher dürfen diese Entlüftungsschlitze nicht durch irgendwelche Gegenstände abgedeckt werden.

- Wenn der Umluftbetrieb eingeschaltet ist, sollte nicht geraucht werden, da sich der angesaugte Rauch auf dem Verdampfer der Klimaanlage absetzt und zu Geruchsbelästigungen führt.

- Es wird empfohlen, die Klimaanlage mindestens einmal im Monat einzuschalten, damit die Dichtungen und Verbindungsstellen der Anlage geschmiert werden und so-

mit dem Auftreten von Undichtigkeiten vorbeugt wird. Sollten Sie eine Minderung der Kälteleistung feststellen, wenden Sie sich an einen Fachbetrieb, um die Anlage überprüfen zu lassen.

- Wird eine besonders hohe Motorleistung gefordert, wird der Klimakompressor vorübergehend abgeschaltet.

### Bedienungselemente der Climatronic\*



**Abb. 108** In der Mittelkonsole: Bedienungselemente der Climatronic.

#### Automatikbetrieb AUTO

Automatische Regelung für Temperatur, Gebläse und Luftverteilung. Wenn die Belüftung manuell verändert wird, schaltet sich der Automatikbetrieb ab.

#### Kühlbetrieb A/C

Taste drücken, um die Kühlanlage ein- oder auszuschalten.

#### Temperatur ①/②

Tasten ① oder ② drücken. Die ausgewählte Temperatur wird am Bildschirm des Bedien-

felds des Bedienfeldes der Klimaanlage angezeigt.

#### Gebläse



Die Stärke des Gebläses wird automatisch geregelt.



Die Tasten drücken, um auch das Gebläse manuell einzustellen.

### Luftverteilung / /

Der Luftstrom wird automatisch komfortabel eingestellt. Er kann auch manuell durch Drücken der entsprechenden Taste in den gewünschten Bereich verteilt werden:

-  Luftverteilung auf den Oberkörper
-  Luftverteilung auf den Fußraum.
-  Luftverteilung auf die Frontscheibe.

### Defrostfunktion MAX

Die angesaugte Außenluft wird an die Frontscheibe geleitet und der Umluftbetrieb automatisch ausgeschaltet. Um die Frontscheibe möglichst schnell von Beschlag zu befreien, wird die Luft bei Temperaturen über etwa +3°C (+38°F) entfeuchtet und das Gebläse auf eine optimale Gebläsestufe eingestellt.

### Frontscheibenheizung

Drücken Sie die Taste um die Frontscheibenheizung bei laufendem Motor ein- oder auszuschalten.

### Heckscheibenheizung

Funktioniert nur bei laufendem Motor und schaltet sich spätestens nach 10 Minuten selbstständig aus.

Sie sollte abgeschaltet werden, sobald die Scheibe wieder klar ist. Der verringerte Stromverbrauch wirkt sich günstig auf den Energieverbrauch aus.

Um die Batterie nicht unnötig zu belasten, kann die Heckscheibenheizung automatisch vorübergehend abgeschaltet werden, bis die normalen Betriebsbedingungen wiederhergestellt sind.

### Umluftbetrieb

» Seite 112

### Sitzheizung

» Seite 113

### Ausschalten

Drücken Sie mehrmals die untere Taste .

## Betriebshinweise für Klimaanlage

Die Klimaanlage für den Fahrzeuginnenraum funktioniert nur bei laufendem Motor und eingeschaltetem Gebläse.

### Wirtschaftliche Nutzung der Klimaanlage

Bei eingeschalteter Klimaanlage verbraucht der Klimakompressor Motorleistung, was sich auf den Energieverbrauch auswirkt.

Die Klimaanlage arbeitet am wirkungsvollsten, wenn die Seitenfenster geschlossen sind. Wenn jedoch der Innenraum bei stehendem Fahrzeug durch Sonneneinstrahlung stark aufgeheizt ist, kann das kurzzeitige Öffnen der Fenster den Abkühlvorgang beschleunigen.

### Kühlanlage lässt sich nicht einschalten

Wenn sich die Kühlanlage nicht einschalten lässt, kann dies folgende Ursachen haben:

- Der Motor läuft nicht.
- Das Gebläse ist ausgeschaltet.
- Die Sicherung der Klimaanlage ist durchgebrannt.
- Die Umgebungstemperatur ist kälter als etwa +3°C (+38°F).
- Der Klimakompressor der Kühlanlage wurde wegen zu hoher Motorkühlmitteltemperatur vorübergehend abgeschaltet.
- Es liegt ein anderer Fehler am Fahrzeug vor. Klimaanlage bei einem Fachbetrieb prüfen lassen.

### Besonderheiten

Bei hoher Außenluftfeuchtigkeit und hohen Umgebungstemperaturen kann **Kondenswasser** vom Verdampfer der Kühlanlage abtropfen und unter dem Fahrzeug eine Wasserlache bilden. Das ist normal und kein Zeichen von Undichtigkeit!



## Hinweis

Aufgrund von Restfeuchte in der Klimaanlage kann nach dem Starten des Motors die Frontscheibe beschlagen. Defrostfunktion einschalten, um die Frontscheibe möglichst schnell von Beschlag zu befreien.

## Luftaustrittsdüsen

Damit eine ausreichende Heizleistung, Kühlung und Luftzufuhr im Fahrzeuginnenraum erreicht wird, sollten die Luftaustrittsdüsen geöffnet bleiben.

- Mit den Lamellen der Ausströmer können die Luftaustrittsdüsen geöffnet und geschlossen sowie die Richtung eingestellt werden, in welche die Luft entweichen soll. Damit die Luft so gut wie möglich an die Seitenfenster gelangt, öffnen Sie den entsprechenden Ausströmer und drehen Sie ihn auf die Position Enteisung/ Antibeschlag, wo er einrastet.

Weitere, nicht einstellbare Luftaustrittsdüsen befinden sich in der Instrumententafel, den Fußräumen sowie im hinteren Bereich des Fahrzeuginnenraums.

## Hinweis



Keine Lebensmittel, Medikamente oder andere kälte- bzw. wärmeempfindliche Gegenstände vor den Luftaustrittsdüsen plat-

zieren, weil sie durch die Luft beschädigt oder unbrauchbar gemacht werden.

## Umluft

Im Umluftbetrieb wird verhindert, dass Außenluft in den Fahrzeuginnenraum gelangt.

Bei sehr heißen Außentemperaturen sollte kurzzeitig der manuelle Umluftbetrieb gewählt werden, um den Fahrzeuginnenraum schneller abzukühlen.

Aus Sicherheitsgründen schaltet der Umluftbetrieb aus, wenn die Taste **MAX**  gedrückt oder Luftverteilungsregler auf  gedreht wird.

## Manuellen Umluftbetrieb ein- und ausschalten

- Drücken Sie die Taste , um den manuellen Umluftbetrieb ein- oder auszuschalten.

## ACHTUNG

Beachten Sie die Sicherheitshinweise »»  in Einführung auf Seite 109.

- Bei ausgeschalteter Kühlanlage können im Umluftbetrieb die Fensterscheiben sehr schnell beschlagen und die Sichtverhältnisse sehr stark einschränken.
- Umluftbetrieb immer ausschalten, wenn er nicht benötigt wird.

## VORSICHT

In Fahrzeugen mit Klimaanlage bei eingeschaltetem Umluftbetrieb sollte nicht geraucht werden. Der angesaugte Rauch kann sich auf dem Verdampfer der Kühlanlage sowie dem Staub- und Pollenfilter mit Aktivkohleeinsatz absetzen und zu dauerhaften Geruchsbelästigungen führen.

## Hinweis

Bei eingelegtem Rückwärtsgang und während die Wisch- und Wasch-Automatik arbeitet, schaltet der Umluftbetrieb kurzzeitig ein, um das Eindringen von Abgasen und Gerüchen im Fahrzeuginnenraum zu vermeiden.

## Hinweis







Wenn der Temperaturregler auf die Position für maximale Kühlleistung (blauer Punkt) gestellt wird, aktiviert sich automatisch die Umluft und die Taste A/C.

- Wenn die Funktion nicht durch Betätigung der Taste ausgeschaltet wird, wird sie automatisch nach ca. 20 Minuten ausgeschaltet.

## Sitzheizung\*

Bei eingeschalteter Zündung können die Sitzflächen und Rückenlehnen der Vordersitze elektrisch beheizt werden.

### Sitzheizung bedienen

- Drücken Sie die Taste  oder  im Bedienteil, um die Sitzheizung mit maximaler Heizleistung einzuschalten.
- Drücken Sie wiederholt die Taste  oder , bis die gewünschte Stufe eingestellt ist.
- Zum Ausschalten der Sitzheizung, Taste  oder  so oft drücken, bis keine LED mehr leuchtet.

Wenn die Sitzheizung auf höchster Stufe steht, wird nach ca. 15 Minuten automatisch die erste Stufe eingestellt.

### Wann sollte die Sitzheizung nicht eingeschaltet werden?

Wenn eine der folgenden Bedingungen zutrifft, sollte die Sitzheizung nicht eingeschaltet werden:

- Sitz ist frei.
- Sitz ist mit einem Schonbezug bezogen.
- Kindersitz ist auf dem Sitz installiert.
- Sitzfläche ist feucht oder nass.
- Außentemperatur oder Innenraumtemperatur ist wärmer als +25°C (77°F).

### ⚠️ ACHTUNG

Personen die aufgrund von Medikamenten, Paralyse oder chronischen Krankheiten (wie Diabetes) keinen Schmerz oder Wärme wahrnehmen oder eine eingeschränkte Wahrnehmung haben oder Kinder können Verbrennungen am Rücken, des Pos oder der Beine erleiden, wenn sie die Sitzheizung verwenden.

- Personen mit eingeschränkter Schmerz- oder Temperaturwahrnehmung dürfen die Sitzheizung niemals benutzen.
- Sollte eine Störung mit der Temperaturregulierung der Vorrichtung auftreten, suchen Sie eine Fachwerkstatt auf.

### ⚠️ ACHTUNG

Ein Durchnässen des Polsterstoffes kann Fehlfunktionen der Sitzheizung verursachen und das Risiko von Verbrennungen erhöhen.

- Darauf achten, dass die Sitzfläche trocken ist, bevor die Sitzheizung benutzt wird.
- Nicht mit feuchter oder nasser Kleidung auf den Sitz setzen.
- Keine feuchten oder nassen Gegenstände und Kleidungsstücke auf dem Sitz ablegen.
- Keine Flüssigkeiten auf dem Sitz verschütten.

### ⓘ VORSICHT

- Um die Heizelemente der Sitzheizung nicht zu beschädigen, nicht auf den Sitzen knien oder Sitzfläche und Sitzlehne anderweitig punktförmig belasten.
- Flüssigkeiten, spitze Gegenstände und Isoliermaterialien (z. B. ein Sitzbezug für Kinder) können die Sitzheizung beschädigen.
- Bei Auftreten eines Geruchs die Sitzheizung unverzüglich abschalten und zur Überprüfung zu einer Fachwerkstatt bringen.

### 🌱 Umwelthinweis

Sitzheizung nur so lange eingeschaltet lassen, wie sie benötigt wird. Andernfalls wird unnötig Energie verbraucht.

## Standklimatisierung

### Einleitung zum Thema

Mit der Standklimatisierung kann der Fahrzeuginnenraum im Stand erwärmt, gekühlt oder belüftet werden. Im Winter kann auch die Frontscheibe von Beschlag, Eis (bei dünner Schicht) und einer dünnen Schneedecke befreit werden. Die Standklimatisierung wird über den Strom der Hochvoltbatterie des »

Fahrzeugs oder über die Netzsteckdose versorgt

Bei eingeschalteter Zündung kann die Standklimatisierung über ein auf einem Mobiltelefon gespeichertes Anwendungsprogramm manuell ein- und ausgeschaltet werden. Informationen zum Anwendungsprogramm, dessen Verfügbarkeit und erforderlichen Nutzungsvoraussetzungen sowie kompatiblen Endgeräten finden Sie im Internet.

## VORSICHT

Keine Lebensmittel, Medikamente oder andere kälte- bzw. wärmeempfindliche Gegenstände vor den Luftaustrittsdüsen platzieren. Die aus den Düsen austretende Luft kann Lebensmittel, Medikamente oder andere kälte- bzw. wärmeempfindliche Gegenstände beschädigen oder unbrauchbar machen.

## Hinweis

Das Betreiben der Standklimatisierung bei nicht angeschlossenem Ladekabel führt zu einem Energieverbrauch der Hochvoltbatterie. Bei extremen Außentemperaturen besteht die Möglichkeit, dass die Heiz- bzw. Kühlleistung nicht ausreichend ist, um die eingestellte Temperatur zu erreichen.

## Bedienung der Standklimatisierung

Die Standklimatisierung kann manuell (sofortiges Heizen, Belüften oder Kühlen) oder über eine programmierte Startzeit ein- und ausgeschaltet werden. Die Standklimatisierung wird über eine auf einem Mobiltelefon installierte App gesteuert.

### Standklimatisierung einschalten

- Automatisch mit einer programmierten und aktivierten Abfahrtszeit.
- Manuell mit dem entsprechenden, auf einem Mobiltelefon installierten Anwendungsprogramm und bei ausgeschalteter Zündung.

### Standklimatisierung ausschalten

- Taste **A/C** im Klimabedienungsteil drücken.
- Automatisch durch Erreichen der programmierten Abfahrtszeit oder nach Ablauf der programmierten Betriebsdauer.
- Automatisch, wenn der Ladezustand der Hochvoltbatterie zu stark abgesunken ist »» Seite 171.
- Manuell mit dem entsprechenden, auf einem Mobiltelefon installierten Anwendungsprogramm.

### Betriebsdauer der Klimatisierung

Die Betriebsdauer kann je nach Art der Steuerung und Zustand der Hochvoltbatterie (Ladezustand) variieren.

#### Bei manueller Steuerung

- Ladestecker gesteckt: 15 Minuten
- Ladestecker nicht gesteckt: 10 Minuten

#### Bei programmierter Abfahrtszeit

- Ladestecker gesteckt: 30 Minuten Vorlaufzeit
- Ladestecker gesteckt: 15 Minuten Nachlaufzeit
- Ladestecker nicht gesteckt: 15 Minuten Vorlaufzeit
- Ladestecker nicht gesteckt: 5 Minuten Nachlaufzeit

### Betrieb bei nicht gestecktem Ladestecker

Der Betrieb der Standklimatisierung muss bei nicht gestecktem Ladestecker mit dem Mobiltelefon aktiviert werden. Diese Einstellung wird im Fahrzeug gespeichert.

Ist die Option, die das Klimatisieren bei nicht gestecktem Ladestecker erlaubt, nicht aktiviert, startet die programmierte Standklimatisierung nicht.

Bei nicht gestecktem Ladestecker wird die zur Standklimatisierung benötigte Energie der Hochvoltbatterie entnommen.

## Betrieb bei gestecktem Ladestecker

Bei gestecktem Ladestecker wird die zur Standklimatisierung benötigte Energie aus der Netzsteckdose bzw. der entsprechenden Ladestation entnommen. Die Betriebsmöglichkeiten der Standklimatisierung sind abhängig von der Art des Ladens:

- **Laden mit Wechselstrom (AC-Laden):** Das Fahrzeug kann nur geladen oder klimatisiert werden. Bei einer programmierten Abfahrtszeit wird erst die Hochvoltbatterie geladen und anschließend der Fahrzeuginnenraum klimatisiert. Bei manuellen Einschalten der Standklimatisierung mit dem entsprechenden Anwendungsprogramm verlängert sich der Ladevorgang.
- **Laden mit Gleichstrom (DC-Laden):** Das Fahrzeug kann nur während des Ladevorgangs klimatisiert werden. Die Ladesäule kann sich abschalten, sobald die Hochvoltbatterie geladen ist. Der Innenraum wird nur dann weiter klimatisiert, wenn die Option, die die Klimatisierung ohne externe Stromversorgung erlaubt, aktiviert ist.

Bei einer über das entsprechende Anwendungsprogramm programmierten Abfahrtszeit wird die zur Standklimatisierung benötigte Vorlaufzeit vom Fahrzeug errechnet. Sie kann maximal 30 Minuten betragen.

## Abfahrtszeit programmieren

Programmiert wird die gewünschte Temperatur im Innenraum bei geplanter Abfahrtszeit. Ausgehend von der gewünschten Temperatur errechnet das Fahrzeug die Vorlaufzeit, d. h. den Zeitpunkt, zu der die Standklimatisierung eingeschaltet wird. Es können bis zu drei Abfahrtszeiten programmiert werden.

## Maximale Kühl- oder Heizleistung

Die maximale Kühl- oder Heizleistung kann über das entsprechende, auf einem Mobiltelefon installierte Anwendungsprogramm eingestellt werden.

- **Maximale Kühlleistung** Stellen Sie die Temperatur auf unter +18 °C (+64 °F) ein.
- **Maximale Heizleistung** Stellen Sie die Temperatur auf über +28 °C (+82 °F) ein.

Bei eingestellter maximaler Kühl- oder Heizleistung wird die Temperatur geregelt. Dadurch kann in Abhängigkeit von den Außentemperaturen kurzfristig die gegenteilige Funktion eingeschaltet werden.

So ist es, wenn die Standklimatisierung auf maximale Kühlleistung eingestellt ist, trotzdem möglich, dass sich die Heizung einschaltet, wenn die Außentemperaturen zu niedrig sind. Im Display erscheint eine rote Fahrzeug-Silhouette, solange die gegenteilige Funktion aktiv ist.

Genauso ist es, wenn die Standklimatisierung auf maximale Heizleistung eingestellt ist, trotzdem möglich, dass sich die Kühlanlage einschaltet, wenn die Außentemperaturen zu hoch sind. Im Display erscheint eine blaue Fahrzeug-Silhouette, solange die gegenteilige Funktion aktiv ist.

### Hinweis

- **Wenn der Ladezustand der Hochvoltbatterie zu stark abgesunken ist, schaltet sich die Standklimatisierung automatisch aus oder lässt sich gar nicht erst einschalten.**
- **Bei eingeschalteter Standklimatisierung sind Betriebsgeräusche zu hören.**
- **Je länger oder häufiger die Standklimatisierung ohne externe Stromversorgung verwendet wird, um so mehr entlädt sich die Hochvoltbatterie.**

# Infotainment-System

## Einführung

## Sicherheitshinweise

### Sicherheitshinweise zum Infotainment-System

Nur wenn es die Verkehrssituation wirklich zulässt, sollte das Infotainment-System mit seinen vielseitigen Funktionen bedient werden.

#### ACHTUNG

- Sie sollten sich vor Fahrtantritt mit den verschiedenen Funktionen des Infotainment-Systems vertraut machen.
- Eine hohe Lautstärke kann eine Gefahr für Sie und die anderen Verkehrsteilnehmer darstellen. Eine zu hoch eingestellte Lautstärke kann das Gehör schädigen, auch wenn die Geräuschbelastung nur kurzzeitig erfolgt.
- Die Einstellungen des Infotainment-Systems sollten Sie bei stehendem Fahrzeug vornehmen, oder vom Beifahrer ausführen lassen.

#### ACHTUNG

Der aktuelle Verkehr verlangt höchste Aufmerksamkeit der Verkehrsteilnehmer. Wenn

der Fahrer abgelenkt wird, kann das Unfälle und Verletzungen verursachen. Die Bedienung des Infotainment-Systems kann zur Ablenkung vom Verkehrsgeschehen führen.

- Fahren Sie immer mit größtmöglicher Aufmerksamkeit und verantwortungsvoll im Verkehr.
- Wählen Sie die Lautstärkeeinstellungen so, dass die Geräusche von außen jederzeit gut hörbar sind (z. B. das Signalhorn der Rettungsdienste).

#### ACHTUNG

Beim Wechseln oder Anschluss einer Audioquelle kann es zu plötzlichen Lautstärkeschwankungen kommen.

- Setzen Sie vor dem Wechsel oder Anschluss einer Audioquelle die Grundlautstärke herab.

#### ACHTUNG

Fahrempfehlungen und angezeigte Verkehrszeichen des Navigationssystems können von der aktuellen Verkehrssituation abweichen.

- Verkehrsschilder und Verkehrsvorschriften haben Vorrang vor Fahrempfehlungen und Anzeigen der Navigation.

#### ACHTUNG

Das Anschließen, Einlegen oder Entnehmen eines Datenträgers während der Fahrt kann

vom Verkehrsgeschehen ablenken und zu Unfällen führen.

#### ACHTUNG

Bringen Sie die Anschlusskabel der externen Geräte so an, dass sie die Mobilität des Fahrers nicht beeinträchtigen.

#### ACHTUNG

Nicht richtig befestigte externe Geräte können bei einem plötzlichen Fahrmanöver oder einem Unfall durch den Fahrzeuginnenraum geschleudert werden und Verletzungen verursachen.

- Bringen Sie keine externen Geräte an Türen, Windschutzscheibe, Lenkrad, Instrumententafel, auf der Rückseite der Sitze, auf oder nahe der Stelle, die mit dem Wort „AIRBAG“ markiert ist, oder zwischen diesen Bereichen und den Insassen an. Sie können bei einem Unfall zu schweren Verletzungen führen, insbesondere wenn die Airbags ausgelöst werden.

#### ACHTUNG

Armlehne\* während der Fahrt immer geschlossen halten, da die Bewegungsfreiheit des Fahrers beeinträchtigt werden kann.

#### VORSICHT

Durch falsches Einschieben oder Einschieben eines nicht passenden Datenträgers

kann das Infotainment-System beschädigt werden.

- Beim Einschieben auf die richtige Einschubposition achten.
- Starkes Drücken kann irreparable Schäden an der Verriegelung im Speicherkartenschacht verursachen.
- Nur kompatible Speicherkarten verwenden.

### **VORSICHT**

Durch eine zu laute oder verzerrte Wiedergabe können die Fahrzeuglautsprecher beschädigt werden.

### **Hinweis**

Für das korrekte Funktionieren des Infotainment-Systems ist es wichtig, dass Datum und Uhrzeit im Fahrzeug richtig eingestellt sind.

## Geräteübersicht

### You&Mii Colour Connection





Abb. 109 Übersicht der Bedienelemente.

- ① Lautstärke. Aus- und Einschalten » Seite 120, » Seite 120
- ② Einsteckschacht für SD-Karte » Seite 132
- ③ Display
- ④ Multimediabuchse AUX-IN » Seite 134
- ⑤ Einstellknopf (Suche und Auswahl) » Seite 120
- ⑥ Radio-Modus (Frequenzbereich wechseln) » Seite 125
- ⑦ Media-Modus (Audioquelle wechseln) » Seite 130
- ⑧ Funktionstasten » Seite 120
- ⑨ Telefon-Betrieb » Seite 135
- ⑩ Auswahl des Hauptmenüs » Seite 119

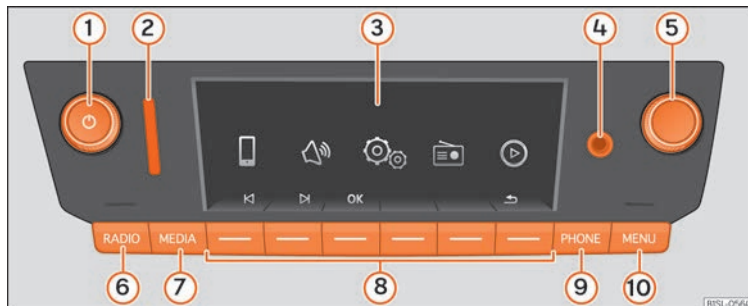

## Hauptmenüs

- Um das Hauptmenü zu öffnen, drücken Sie die Taste des Gerätes .
- Zur Auswahl einer Funktion, drehen Sie den Einstellknopf  bis die Funktion markiert ist und drücken Sie danach den Einstellknopf.

### **Radio** » Seite 125

- Hauptmenü RADIO » Seite 125
- RDS » Seite 125
- TP-Funktion » Seite 126
- Frequenzbereich wechseln » Seite 127
- Sender wechseln » Seite 127
- Sender speichern » Seite 128
- Gespeicherte Sender abrufen » Seite 128
- Digitalradio-Betrieb » Seite 128

### **Medien** » Seite 130

- Medienquellen und Audiodateien » Seite 130
- Abspielreihenfolge » Seite 131
- Mediaquelle auswählen » Seite 131
- SD-Karte » Seite 132
- USB-Port » Seite 133
- Bluetooth » Seite 133
- AUX-IN-Buchse » Seite 134
- Titelinformation » Seite 135
- Wiedergabemodus wechseln » Seite 135

### **Telefon** » Seite 135

- Anschluss und Bedienung » Seite 135
- Funktionen des Telefons » Seite 136
- Favoriten » Seite 137
- Anrufen » Seite 137
- Einstellungen am verbundenen Mobiltelefon » Seite 138

### **Drive Mii App\*** » Seite 138

- Anschluss und Bedienung » Seite 139

### **Klang**

- Klang- und Lautstärkeinstellungen » Seite 121

### **Einstellungen**

- Einstellungen System und Funktionen » Seite 121

## Allgemeine Hinweise zur Bedienung

### Ergänzende Hinweise

Fahrzeugabhängig werden die Anzeigen zu werkseitig eingebauten Fahrerassistenzsystemen vorübergehend im Bildschirm eingeblendet. Die Anzeigen werden automatisch geschlossen, wenn sie zur Unterstützung nicht mehr benötigt werden.

Alle Anzeigen können erst nach einem vollständigen Systemstart der Radioanlage angezeigt werden.

#### Hinweis

- Für die Bedienung der Anlage reicht ein leichter Druck auf die Tasten.
- Aufgrund länderspezifischer Gesetzesanforderungen sind ab einer bestimmten Geschwindigkeit einige Funktionen nicht mehr auswählbar.
- Das Benutzen eines Mobilfunktelefons im Fahrzeuginneren kann zu Geräuschen in den Lautsprechern führen.
- In einigen Fahrzeugen mit ParkPilot verringert sich die Lautstärke der gehörten Audioquelle automatisch, wenn der Rückwärtsgang eingelegt wird.

## Dreh- und Druckknöpfe, Geräte- und Funktionstasten

### Übersicht

- Dreh- und Druckknöpfe.
- Beschriftete **Gerätetasten** (Hardkeys).
- **Funktionstasten** (Softkeys).

### Dreh- und Druckknöpfe

Der linke Dreh- und Druckknopf  wird als Lautstärkeregler oder Ein- und Ausschalter bezeichnet.

Der rechte Dreh- und Druckknopf wird als Einstellknopf bezeichnet.

### Gerätetasten und Funktionstasten

Die beschrifteten Tasten am Gerät werden als „Gerätetasten“ bezeichnet und durch ein mit einem Rechteck umschlossenen Tastensymbol dargestellt, z. B. Gerätetaste .

Unterhalb des Displays befinden sich die unbeschriftete Gerätetasten. Diese Tasten am Gerät werden als „Funktionstasten“ bezeichnet, da ihre Funktion vom jeweiligen Betriebszustand abhängt.

Die der Funktionstaste zugeordnete Funktion wird am unteren Displaybereich auf der entsprechenden Taste angezeigt.

## Ein- und Ausschalten

- Um das Gerät manuell ein- oder auszuschalten, drücken Sie kurz auf den Dreh- und Druckknopf .

Nach dem Einschalten startet das System. Dann wird die letzte Audioquelle in der zuletzt eingestellten Lautstärke wiedergegeben, sofern diese die vorgewählte „Einschaltlautstärke“ nicht überschreitet ().

Je nach Gerät und Land wird das Gerät beim Ausschalten des Motors oder beim Abziehen des Zündschlüssels ausgeschaltet. Wird das Gerät erneut ohne Einschalten der Zündung eingeschaltet, schaltet es sich automatisch nach ca. 30 Minuten wieder ab (Nachlaufzeit).

### Energiemanagement

Sinkt bei ausgeschalteter Zündung und eingeschaltetem Gerät die Batteriespannung unter die Mindestbordnetzspannung ertönt ein Signalton und es wird **LOW BATTERY** angezeigt. Das Gerät sollte in diesem Fall ausgeschaltet werden.

### Anti-Diebstahl-Codierung

Die Code-Nummer der Anti-Diebstahl-Codierung bleibt nach erstmaliger Eingabe im Fahrzeug gespeichert (Komfort-Radiocodierung). Wenn die Anti-Diebstahl-Codierung manuell aufgehoben werden muss, da das

Gerät bspw. in ein anderes Fahrzeug eingebaut wurde, bitte an einen SEAT Partner wenden.

Wenn lediglich die Batterie abgeklemmt wurde, schalten Sie vor dem Einschalten des Geräts die Zündung ein.

## Grundlautstärke ändern



**Lautstärke erhöhen:** drehen Sie den Lautstärkeregler  im Uhrzeigersinn.

**Lautstärke reduzieren:** drehen Sie den Lautstärkeregler  gegen den Uhrzeigersinn.

Änderungen an der Grundlautstärke werden im Bildschirm durch einen „kurz angezeigten Balken“ dargestellt.

Einige Lautstärken und Lautstärkeanpassungen können voreingestellt werden.

### Gerät stummschalten

- Drehen Sie den Lautstärkeregler  gegen den Uhrzeigersinn, bis  angezeigt wird.
- **ODER:** Drücken Sie kurz den Lautstärkeregler , um die Lautstärkeunterdrückung zu aktivieren oder deaktivieren.



Während das Gerät stummgeschaltet ist (MUTE), wird die aktuell gespielte Mediaquelle angehalten.

### Hinweis

Wenn die Grundlautstärke für die Wiedergabe einer Audioquelle stark erhöht wurde, die Lautstärke vor dem Wechsel zu einer anderen Audioquelle verringern.

## Einstellungen System und Funktionen (SETUP)

### Einstellungsmenüs anzeigen und Einstellungen ändern

- Gerätetaste  drücken.
- Mit dem Einstellknopf den gewünschten Einstellungsbereich wählen und durch einen leichten Druck bestätigen.
- Gewünschtes Untermenü mit dem Einstellknopf wählen.
- Gewünschte Einstellung mit dem Einstellknopf vornehmen.
- Vorgenommen Änderungen durch leichtes Drücken des Einstellknopfes bestätigen.
- Gerätetaste , Funktionstaste  drücken, um das SETUP-Menü zu schließen.



Während Lautstärkeeeinstellungen verändert werden, wird die aktuelle gespielte Audioquelle analog zu den vorgenommenen Einstellungen wiedergegeben.

## Übersicht der verfügbaren Einstellungsmenüs

Länder- und geräteabhängig und abhängig von der Ausstattung des Fahrzeugs variiert die Auswahl an möglichen Einstellungen.

### Menüpunkt: Untermenüs und Auswirkungen

**Radio-Einstellungen:** Hier können Einstellungen zum Radio-Betrieb vorgenommen werden.

**Pfeiltasten:** Einstellung für die Pfeiltasten  und  den Wechsel der Sender im Radio-Betrieb festlegen **» Seite 125.**

**Speicherliste:** Mit den Pfeiltasten werden nur die **gespeicherten** Sender des gewählten Frequenzbereiches durchgeschaltet.

**Senderliste:** Mit den Pfeiltasten werden **alle** empfangbaren Sender des gewählten Frequenzbereichs durchgeschaltet.

**Verkehrsfunk (TP):** Verkehrsfunküberwachung **» Seite 126.**

**Kanal info:** Kanalinfo-Anzeige

**Speicherliste löschen:** Es werden gespeicherte Sender gelöscht.

**Alle löschen:** Es werden alle gespeicherten Sender gelöscht. **»**

## Menüpunkt: Untermenü und Auswirkungen

Bei Wahl eines bestimmten Speichers können einzelne Sender gelöscht werden. Speicher, die einen Sender enthalten, werden sichtbar hervorgehoben, der Frequenzbereich wird angezeigt und ein Papierkorbsymbol erscheint am Ende der Zeile.

### FM-Senderliste<sup>a)</sup>:

**Alphabetisch:** In alphabetischer Reihenfolge.

**Gruppe:** Nach Gruppen geordnet.

### Erweiterte Einstellungen FM:

**RDS Regional<sup>bl)</sup>:** In Gebieten, in denen RDS nicht zur Verfügung steht, können die Zusatzdienste, die RDS benötigen (z. B. Senderverfolgung) deaktiviert werden »» Seite 125.

**Automatisch:** Automatischer Wechsel zu einem RDS Regionalprogramm.

**Fix:** Die Sender, die RDS unterstützen, werden manuell gewählt.

**Alternativfrequenz (AF):** Automatische Senderverfolgung »» Seite 125.

Bei aktivierter Funktion wird während der Fahrt immer zu der Frequenz des eingestellten Senders gewechselt, die derzeit den besten Empfang hat, auch wenn dafür eine Regionalsendung unterbrochen wird.

Bei deaktivierter Funktion erfolgt kein Frequenzwechsel. Die eingestellte Frequenz bleibt bis zur Unterbrechung des Empfangs aktiv.

## Menüpunkt: Untermenü und Auswirkungen

### Erweiterte Einstellungen DAB:

**DAB-Verkehrsdurchsagen:** Verfügbare Durchsagen von Verkehrsfunksendern werden in den laufenden DAB-Radio-Betrieb eingespielt. Verkehrsdurchsagen von einem FM-Verkehrsfunksender werden ignoriert. Wenn diese Funktion deaktiviert ist oder das aktuell gewählte DAB-Ensemble keine TP-Dienste anbietet, werden die Verkehrsdurchsagen eines FM-Verkehrsfunksenders in den laufenden DAB-Radio-Betrieb eingespielt »» Seite 126.

**Andere DAB-Durchsagen:** DAB-Durchsagen (Nachrichten, Sport, Wetter, Warnungen usw.) werden in den laufenden DAB-Radio-Betrieb eingespielt.

**DAB - DAB Programmverfolgung:** Automatische Senderverfolgung im DAB-Radio-Betrieb. Wenn der eingestellte DAB-Sender bei einem Ortswechsel auf einem anderen Kanal sendet, wird automatisch auf diesen Kanal gewechselt (Werkseinstellung).

**Automatischer Wechsel DAB - FM:** Für die automatische Senderverfolgung ist der Wechsel in den FM-Frequenzbereich erlaubt »» Seite 124.

**Einstellungen Medien:** Hier können die Einstellungen für den Media-Betrieb festgelegt werden.

## Menüpunkt: Untermenü und Auswirkungen

**Mix/Rep. inkl. Unterordner:** Legt fest, dass die zufällige Wiedergabe und die Wiederholung der Titel mögliche vorhandene Unterordner miteinbezieht. Die Einstellung wirkt sich nur auf die Wiedergabe von MP3/WMA-Dateien aus.



**Bluetooth-Gerät auswählen:** Auswahl des Bluetooth-Geräts, das für die Wiedergabe oder zum Telefonieren genutzt werden soll.



**Anwendung verbinden:** Die Einstellungen für diesen Menüpunkt stehen nur bei einem verbundenen Gerät zur Verfügung.

**Einstellungen Telefon:** Einstellungen für die Kopplung mit einem Bluetooth®-kompatiblen Smartphone.

### Einstellungen Klang:

#### Lautstärke:

**Maximale Einschaltlautstärke:** Hier kann die Einschaltlautstärke festgelegt werden. Verwenden Sie zur Einstellung die Tasten  und  oder den Einstellknopf.

**Durchsagen:** Hier kann die Wiedergabelautstärke von Verkehrsdurchsagen (TP) festgelegt werden. Verwenden Sie zur Einstellung die Tasten  und  oder den Einstellknopf.

**Lautstärkeanpassung:** Die Funktion der geschwindigkeitsabhängigen Lautstärkeanpassung passt die Wiedergabelautstärke automatisch an die Fahrzeuggeschwindigkeit an »» Seite 123.

**Menüpunkt: Untermenüs und Auswirkungen**

**AUX-Lautstärke:** Dient zur Anpassung der **Eingangslautstärke** einer **externen Audioquelle** (AUX) an die **Wiedergabelautstärke** anderer Audioquellen.

**BT-Audio:** Dient zur Anpassung der **Eingangslautstärke** einer **externen Audioquelle** (Bluetooth®) an die **Wiedergabelautstärke** anderer Audioquellen.

**Balance - Fader:** Zur Einstellung der Klangverteilung.

**Tiefen - Mitten - Höhen:** Zur Einstellung der Klangfarbe.

**Einstellungen System:****Bildschirm:**

**Bildschirm aus (in 10 s):** Wird während der eingestellten Zeit keine Auswahl vorgenommen, schaltet sich der Bildschirm automatisch aus. Durch Drücken einer der Gerätetasten, Funktionsflächen oder Drehschalter, schaltet sich der Bildschirm wieder ein und es wird der zuletzt aktivierte Dialog angezeigt.

**Helligkeit:** Auswahl der Helligkeitsstufe des Bildschirms von der **hellsten Stufe** bis zur **dunkelsten Stufe**.

**Zeit anzeigen im Standby-Modus:** Bei ausgeschaltetem Gerät wird die aktuelle Uhrzeit auf dem Bildschirm angezeigt.

**Farbe:** Hier können Farben für den Bildschirm ausgewählt werden.

**Menüpunkt: Untermenüs und Auswirkungen**

**Sprache/Language:** Hier kann die gewünschte Sprache für die Benutzeroberfläche manuell eingestellt werden. Alternativ kann auch die automatische Wahl der Sprache für das Kombiinstrument eingestellt werden.

**Bluetooth:**

**Bluetooth:** Antippen, um Bluetooth® auszusuchen. Alle bestehenden Verbindungen werden getrennt.

**Sichtbarkeit:** Ein- und Ausschalten der Bluetooth®-Sichtbarkeit.

**Sichtbar:** Bluetooth®-Sichtbarkeit ist aktiviert.

**Nicht sichtbar:** Bluetooth®-Sichtbarkeit ist deaktiviert. Die Bluetooth®-Sichtbarkeit muss zur Kopplung eines Bluetooth®-Gerätes mit dem Infotainment-System eingeschaltet sein.

**Name:** Anzeige bzw. Ändern des Gerätenamens. Dieser Name wird anderen Bluetooth®-Geräten in deren Bluetooth®-Einstellungen angezeigt.

**Gekoppelte Geräte:** Anzeige der gekoppelten Geräte. Trennen und Verbinden von einzelnen Bluetooth®-Geräten und Bluetooth®-Profilen.

**Gerät suchen:** Suche von sichtbar geschalteten Bluetooth®-Geräten, die sich in Reichweite des Infotainment-Systems befinden. Die **maximale Reichweite** beträgt ca. **10 Meter**.

**Menüpunkt: Untermenüs und Auswirkungen**

**Audio BT (A2DP/AVRCP):** Wenn eine externe Audioquelle über Bluetooth® mit dem Infotainment-System verbunden werden soll, muss diese Funktion aktiviert sein »» Seite 133.

**Anwendung verbinden****Datenübertragung läuft****Erfassung**

**Quelle sicher entfernen:** Mit dieser Option kann eine eingeschobene SD-Karte oder ein angeschlossener USB-Datenträger sicher entfernt werden.

**Werkseinstellungen:** Hier können einzelne oder alle Werkseinstellungen für **Radio, Medien, Klang** und **System** zurückgesetzt werden.

**Systeminformationen:** Anzeige der technischen Daten des Geräts.

**Urheberrecht:** Verwendete Softwaredaten.

a) Gilt nur für den FM-Frequenzbereich.

b) Die Funktion ist länder- und geräteabhängig.

**Funktion Geschwindigkeitsabhängige Lautstärkeanpassung**

Die Funktion der geschwindigkeitsabhängigen Lautstärkeanpassung passt die Wiedergabelautstärke automatisch an die Fahrgeschwindigkeit an. »

Das Niveau der Lautstärkeanhebung kann in Stufen von **1** bis **7** eingestellt werden.

Bei Wahl einer niedrigen Stufe wird die Lautstärke mit zunehmender Geschwindigkeit nur leicht angehoben, wenn eine hohe Stufe gewählt wurde, wird die Lautstärke erheblich angehoben. In Stufe **0** ist die geschwindigkeitsabhängige Lautstärkeanpassung ausgeschaltet.

### **Funktion DAB-FM LINK**

Wenn der gehörte DAB-Sender nicht mehr empfangen werden kann (z. B. kein DAB mehr verfügbar), versucht das Gerät diesen Sender im FM-Frequenzband zu finden und einzustellen.

Voraussetzung für eine frequenzübergreifende Senderverfolgung ist, dass der DAB-Sender und der FM-Sender die gleiche Senderkennung ausstrahlen oder über DAB signalisiert wird, welchem FM-Sender der DAB-Sender entspricht.

Wenn der entsprechende FM-Sender gefunden wurde, wird **(FM)** hinter dem Sendernamen angezeigt. Wenn der entsprechende DAB-Sender wieder empfangbar ist, wird nach einiger Zeit in den DAB-Betrieb zurückgeschaltet.

Wenn das Signal zu schwach ist und der DAB-Sender nicht wieder im FM-Frequenzbereich gefunden werden kann, wird der Radioton unterdrückt.

## Betriebsarten

### Radio

#### Einleitung zum Thema

Die Radioanlage wird abhängig vom Bestimmungsland und der Fahrzeugausstattung in unterschiedlichen Versionen geliefert. Einige Geräte sind auch mit einem DAB-Radioempfänger ausgestattet. In der Übersicht der Bedienungselemente werden die möglichen Geräteversionen aufgeführt » Seite 118.

#### Hinweis

- Beachten Sie bitte, dass das Radiosignal in Parkhäusern, Tunneln, Bereichen mit hohen Gebäuden oder Bergen gestört werden kann.
- Folien oder metallbeschichtete Aufkleber an den Fensterscheiben können bei Fahrzeugen mit Scheibenantennen den Empfang beeinträchtigen.

#### Hauptmenü RADIO



Abb. 110 Hauptmenü RADIO: Frequenzbereichs auswählen.



Abb. 111 Hauptmenü RADIO: Anzeige der Stationstasten.

- Um den Radio-Betrieb zu starten, drücken Sie die Gerätetaste **RADIO**.

Nach dem Umschalten in den Radio-Betrieb werden in der unteren Displayzeile zunächst die auswählbaren Frequenzbereiche angezeigt (FM, AM<sup>1)</sup> und DAB<sup>1)</sup>). Wenn die Taste des

Gerätes **RADIO** erneut gedrückt wird, erscheinen weitere Funktionen des Radio-Tuners.

Sie haben dann folgende Optionen:

- Nächsten Sender suchen.
- Zu einem gespeicherten Sender zurück gehen.
- TP-Funktion einschalten.
- Eingestellten Sender abspeichern » Seite 128.

Der aktuell gehörte Sender wird in der Mitte des Bildschirms angezeigt. Bei ausreichend gutem Empfang wird bei RDS-fähigen Radiosendern statt der Senderfrequenz der Sendername angezeigt, z. B. **RADIO 21**.

#### RDS und automatische Senderverfolgung

RDS ist ein Radiodaten system über das die Anzeige von Sendername, die automatische Senderverfolgung und die TP-Funktion (Verkehrssender » Seite 126) möglich sind.

Mit der automatischen Senderverfolgung wird während der Fahrt immer zur Frequenz des eingestellten Radiosenders gewechselt wird, die derzeit den besten Empfang verspricht. Bei zu schwachem Empfangssignal »

<sup>1)</sup> Länder- und geräteabhängig.

kann das Prüfen von Alternativfrequenzen (AF) kurzzeitig zur Stummschaltung des Geräts führen.

RDS ist nicht überall und über jeden Radiosender verfügbar.

Länder- und geräteabhängig können RDS und der automatische Frequenzwechsel (AF) über Einstellungen System » Seite 121 deaktiviert werden.

## TP-Funktion (Verkehrsinformativonssender)



Abb. 112 Aktivierte TP-Funktion.

Die TP-Funktion ist ein Radiodatendienst RDS » Seite 125. Bei DAB-fähigen Geräten » Seite 128 kann die TP-Funktion auch ohne RDS genutzt werden » Seite 126.

Eine Verkehrsfunküberwachung über die TP-Funktion ist nur möglich, so lange ein Verkehrsfunksender empfangbar ist.

Während die Verkehrsfunküberwachung funktionsbereit ist (Anzeige: TP » Abb. 112), werden die Verkehrsdurchsagen in den laufenden Audio-Betrieb eingespielt.

Im AM-Frequenzbereich ist die Verkehrsfunküberwachung **nicht** möglich<sup>1)</sup>.

Einige Sender ohne eigenen Verkehrsfunk unterstützen die TP-Funktion, indem sie mit einem Verkehrsfunksender korrespondieren (EON). Verkehrsdurchsagen des korrespondierenden Verkehrsfunksenders werden dann in den laufenden Audio-Betrieb eingespielt.

### TP-Funktion ein- und ausschalten

- Funktionsfläche TP drücken.

Wird die TP-Funktion in Gebieten aktiviert, in denen **TP nicht unterstützt wird**, erscheint im Bildschirm die Anzeige: **NO TP**.

- Funktionsfläche TP-Funktion erneut drücken, um die TP-Funktion wieder auszuschalten.

### Aktivierte TP-Funktion

Während die Verkehrsfunküberwachung aktiviert und funktionsbereit ist, wird im FM-Betrieb die Funktionsfläche TP » Abb. 112 angezeigt.

Im **Radio-Betrieb** muss der gehörte Sender die TP-Funktion unterstützen oder es muss ein DAB- oder EON-Sender empfangbar sein, der die TP-Funktion unterstützt. Wenn diese beiden Voraussetzungen nicht erfüllt werden, ist eine Verkehrsfunküberwachung nicht möglich.

Wenn der gehörte Verkehrsfunksender nicht mehr empfangbar ist, muss manuell eine Sendersuche über die Pfeiltasten < > gestartet werden » Seite 125.

Bei der Sendersuche mit den Pfeiltasten wird **NO TP** angezeigt, wenn aktuell eingestellte Sender die TP-Funktion nicht unterstützt.

Im **Media-Betrieb** oder während das Gerät stummgeschaltet ist, wird im Hintergrund immer automatisch ein Verkehrsfunksender eingestellt, solange das Signal dieses Senders empfangbar ist. Situationsbedingt kann dieser Vorgang einige Zeit dauern.

### Eingehende Verkehrsdurchsage (INFO)

Eine eingehende Verkehrsdurchsage wird in den laufenden Audio-Betrieb eingespielt.

<sup>1)</sup> Länder- und geräteabhängig.



- Während der Verkehrsdurchsage wird das Radio ggf. auf den Verkehrsfunksender umgeschaltet (EON).
- Der Media-Betrieb wird angehalten und die Lautstärke wird den Lautstärkevoreinstellungen entsprechend angepasst.
- Die Lautstärke der Verkehrsdurchsagen kann mit dem Lautstärkeregler  verändert werden. Diese Einstellung wird auch für folgende Verkehrsdurchsagen übernommen.
- Es wird ein Pop-up-Fenster eingeblendet, über das die aktuelle Verkehrsdurchsage beendet (**Abbrechen**) oder die TP-Funktion deaktiviert (**Deaktivieren**) werden kann.

### Frequenzbereich wechseln

Der eingestellte Frequenzbereich (FM, AM<sup>1)</sup> oder DAB<sup>1)</sup>) wird oben links angezeigt.

- Drücken Sie im Radio-Betrieb kurz die Gerätetaste **RADIO**, damit die Funktionstasten **FM**, **AM**<sup>1)</sup> und **DAB**<sup>1)</sup> angezeigt werden  
» **Abb. 110**.
- Drücken Sie eine der Funktionstasten **FM**, **AM** oder **DAB**, um in den gewünschten Frequenzbereich zu wechseln.

- **ODER**: Die Gerätetaste **RADIO** mehrmals hintereinander drücken, um die unteren Funktionstasten nacheinander durchzuschalten.



### Sender wechseln



**Abb. 113** Wechsel zum nächsten empfangbaren Sender über die Pfeiltasten.



**Abb. 114** Der Senderwechsel über Pfeiltasten ist nur zu gespeicherten Sendern möglich.

- Drücken Sie kurz die Pfeiltaste  oder  am Gerät oder im Bildschirm.

Entsprechend der für den Suchmodus (**Pfeiltasten**) gewählten Einstellung wird zwischen allen empfangbaren oder zu gespeicherten Sendern gewechselt.

### Senderfrequenz manuell einstellen

- Wählen Sie den gewünschten Frequenzbereich aus » **Seite 125**.
- Drücken Sie die Funktionstaste des Frequenzbereiches .
- Drehen Sie den Einstellknopf, bis die gewünschte Senderfrequenz (z. B. **89.9 MHz**) im Display angezeigt wird.
- **ODER**: Drücken Sie eine der Tasten mit Doppelpfeil **» Abb. 116** bis die gewünschte Frequenz auf dem Bildschirm erscheint.

<sup>1)</sup> Länder- und geräteabhängig.

## Radiosender auf den Stationstasten abspeichern



**Abb. 115** Sender im Frequenzbereich FM auf Stationstaste 6 gespeichert.





**Abb. 116** Radio-Zusatzfunktionen.

Bereits gespeicherte Sender werden überschrieben, wenn in derselben Speicherebene auf derselben Stationstaste ein anderer Sender gespeichert wird.

### Einzelne Stationstasten manuell belegen

- Wählen Sie den Frequenzbereich aus »» Seite 127.

- Wählen Sie den Sender aus »» Seite 127.
- Wechseln Sie zu den Stationstasten. Drücken Sie dazu die Taste  »» **Abb. 117**
- Gewünschte Stationstaste **gedrückt halten**, bis ein Signalton ertönt.
- Der derzeit gehörte Sender (**RADIO 21**) ist dann auf dieser Stationstaste gespeichert.

Um die Senderliste zu aktualisieren, halten Sie die Gerätetaste  gedrückt oder drücken Sie die Funktionstaste  »» **Abb. 116**.

## Gespeicherte Sender abrufen





**Abb. 117** Anzeige im Radio-Betrieb:: Sender mit Pfeiltasten wechseln.



**Abb. 118** Gespeicherte Sender.

- Frequenzbereich auswählen, in welcher der gesuchte Sender gespeichert ist.
- Drücken Sie die Funktionstaste .
- Stationstaste, auf welcher der gewünschte Sender gespeichert ist, **kurz drücken**.

Einstellungsabhängig können die gespeicherten Sender eines Frequenzbereichs mit den Pfeiltasten  und  (**Pfeiltasten:**) durchgeschaltet werden.

Die gespeicherten Sender können nur dann gespielt werden, wenn sie am aktuellen Ort noch empfangbar sind.

## Digitalradio-Betrieb\*

### Einleitung zum Thema

Einige Geräte sind auch mit einem DAB-Radioempfänger ausgestattet.

Die DAB-Radio-Stationstaste gestattet die Standardübertragungen DAB, DAB+ und DMB-Audio.

Digitalradio in Europa wird über die Frequenzen von Band III (174 MHz bis 240 MHz) und dem L-Band (1452 MHz bis 1492 MHz) übertragen.

Die Frequenzen beider Bänder werden als „**Kanäle**“ bezeichnet und tragen eine entsprechende Kurzbezeichnung (z. B. **12 A**).

Auf einem Kanal werden mehrere DAB-Sender mit den verfügbaren Zusatzdiensten zu einem „**Ensemble**“ zusammengefasst.

DAB ist derzeit **nicht überall verfügbar**. Im DAB-Radio-Betrieb wird in Gebieten ohne DAB-Versorgung  angezeigt. Unter System- und Funktionseinstellungen kann für diesen Fall ein Wechsel auf einen FM-Sender erlaubt werden **» Seite 121**. Unter System- und Funktionseinstellungen können weitere Einstellungen für die Senderverfolgung und die Wiedergabe von DAB-Durchsagen konfiguriert werden.

#### Hinweis

**Die Sender sind für den Inhalt der übermittelten Informationen verantwortlich.**

## Bedienung



**Abb. 119** Hauptmenü RADIO: Speicherebene und Frequenzbereich auswählen.



**Abb. 120** Hauptmenü RADIO: Anzeige der Stationstasten.

### DAB-Radio-Betrieb starten

- Drücken Sie die Gerätetaste .
- Funktionsfläche  **» Abb. 119** drücken, um den DAB-Radio-Betrieb zu starten.

Nach dem Umschalten in den DAB-Radio-Betrieb werden in der unteren Bildschirmzeile zunächst die auswählbaren Frequenzbereiche angezeigt (FM, AM<sup>1)</sup> und DAB<sup>1)</sup>

**» Abb. 119**. Nach etwa 5 Sekunden werden stattdessen die „Stationstasten“ **» Abb. 120** angezeigt.

In der mittleren Bildschirmzeile wird der zuletzt eingestellte DAB-Radiosender (**RADIO 21**) angezeigt und wiedergegeben, wenn er am Ort noch empfangbar ist. Das aktuell gewählte Ensemble (**DAB 5**) wird in der oberen Bildschirmzeile angezeigt **» Abb. 120**.

### DAB-Radiosender wechseln und Autostore

Die Funktionsweise und Bedienung ist analog zum beschriebenen FM- und AM-Radio-Betrieb<sup>1)</sup> **» Seite 125**.

### Kanäle des DAB-Frequenzbereiches manuell wechseln

- Einstellknopf drehen.

Der gewählte Kanal wird in der Mitte des Bildschirms angezeigt. Wenn der gewählte Kanal ein DAB-Ensemble sendet, wird der Name im oberen Bereich des Bildschirms angezeigt und der erste DAB-Sender dieses Ensembles wiedergegeben.

<sup>1)</sup> Länder- und geräteabhängig.

## Senderaktualisierung starten



Abb. 121 DAB-Zusatzfunktionen







Abb. 122 Senderaktualisierung läuft.

Während der Senderaktualisierung durchsucht das Gerät die aktuelle Senderlandschaft nach den am Ort verfügbaren Ensembles.

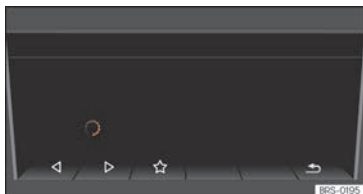
- Tippen Sie in der Ansicht der Stationstasten auf die Funktionsfläche  »» Abb. 120, um die verfügbaren Zusatzfunktionen anzuzeigen »» Abb. 121.
- Funktionsfläche  »» Abb. 121 drücken, in der oberen Bildschirmzeile wird angezeigt,

dass die Senderaktualisierung läuft

»» Abb. 122.

- Die Senderaktualisierung kann einige Sekunden dauern. Die Senderaktualisierung ist beendet, wenn die Anzeige  ausgeblendet wird.

Während der Senderaktualisierung wird das Radio stumm geschaltet.

## Medien

### Einleitung zum Thema

Als „**Mediaquellen**“ werden im Folgenden Audioquellen bezeichnet, die auf unterschiedlichen Datenträgern (z. B. externer MP3-Player) Audiodateien enthalten. Diese Audiodateien können über die entsprechenden Laufwerke oder Audio-Eingänge am Radio wiedergegeben werden.

#### Hinweis

- **Verwenden Sie für die Speicherkarten keine Adapter.**
- **SEAT übernimmt für beschädigte oder verloren gegangene Dateien auf den Datenträgern keinerlei Haftung.**

## Anforderungen an Mediaquellen und Audio-Dateien

### Einschränkungen und Anzeigen

Verschmutzungen, hohe Temperaturen und mechanische Beschädigungen können einen Datenträger unbrauchbar machen. Hinweise des Datenträgerherstellers beachten.

Gesetzliche Bestimmungen zum Urheberrecht beachten!

Die Konfiguration eines Datenträgers oder zur Aufnahme verwendete Geräte und Programme können dazu führen, dass einzelne Titel (Tracks) oder der Datenträger nicht lesbar sind. Informationen darüber, wie Audiodateien und Datenträger bestmöglich zu erstellen sind (Kompressionsrate, ID3 Tag etc.), findet man beispielsweise im Internet.

Komplexe Ordnerstrukturen können das Einlesen der Daten verlangsamen.

**Playlists** legen nur eine bestimmte Abspielreihenfolge fest. In diesen sind **keine** Dateien gespeichert. Playlists werden **nicht** abgespielt, wenn die Dateien auf dem Datenträger **nicht** auf dem Pfad gespeichert sind, wohin die Playliste verweist.

## Abspielreihenfolge von Dateien und Ordnern

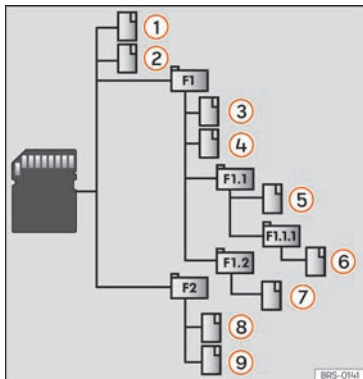



**Abb. 123** Beispiel für die Struktur eines Datenträgers mit MP3-Dateien.















Auf einem Datenträger sind Audiodateien oft über Dateiodner und Playlisten sortiert, um so eine bestimmte Abspielreihenfolge festzulegen.

Entsprechend ihrem Namen auf dem Datenträger sind Titel, Ordner und Playlisten jeweils numerisch und alphabetisch sortiert.

Unterordner werden dabei wie Ordner behandelt und entsprechend ihrer Reihenfolge auf dem Datenträger durchnummeriert.

Die Abbildung »» **Abb. 123** zeigt als Beispiel einen typischen MP3-Datenträger, der Titel , Ordner  und Unterordner  enthält.

Die Titel und Ordner dieses Datenträgers werden in folgender Reihenfolge angezeigt und abgespielt:

1. Titel  **1** und  **2** im **Stammverzeichnis (ROOT)** des Datenträgers.
2. Titel  **3** und  **4** im **ersten Ordner F1** auf dem Stammverzeichnis des Datenträgers (Anzeige:  **01**).
3. Titel  **5** im **ersten Unterordner F1.1** des Ordners **F1** (Anzeige:  **02**).
4. Titel  **6** im **ersten Unterordner F1.1.1** des Unterordners **F1.1** (Anzeige:  **03**).
5. Titel  **7** im **zweiten Unterordner F1.2** des Ordners **F1** (Anzeige:  **04**).
6. Titel  **8** und  **9** im **zweiten Ordner F2** (Anzeige:  **05**).

Playlisten  werden in derselben Reihenfolge wie die Ordner abgespielt.

### Hinweis

**Die Abspielreihenfolge kann durch die Auswahl des Wiedergabemodus (MIX) verändert werden »» Seite 135.**

## Mediaquelle auswählen

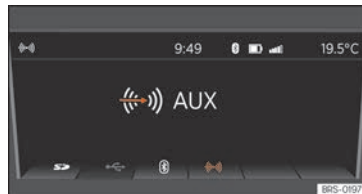

**Abb. 124** Mediaquelle auswählen

Durch Druck auf die Gerätetaste **MEDIA** kommen Sie in den Media-Modus.

Nach dem Umschalten in den Media-Modus werden in der unteren Displayzeile einige Sekunden lang die verfügbaren Mediaquellen angezeigt. Die aktuell gespielte Mediaquelle ist hervorgehoben.

### Media-Auswahlmenü manuell öffnen und Mediaquelle auswählen

- Im Media-Betrieb Gerätetaste **MEDIA** drücken, um das *Media-Auswahlmenü* erneut einzublenden.
- Gewünschte Mediaquelle durch Antippen der entsprechenden Funktionstaste aufrufen.
- **ODER:** Drücken Sie die Gerätetaste **MEDIA** erneut, um die verfügbaren Mediaquellen nacheinander durchzuschalten.

»

## Funktionstaste: Mediaquelle

 SD-Karte im Einsteckschacht für SD-Karten » Seite 132.

 USB-Datenträger am USB-Anschluss » Seite 133. Den Einbauort des Anschlusses finden Sie in » Seite 106.

 Über Bluetooth gekoppeltes Smartphone » Seite 133

 Externe Audioquelle im Multimedia-Anschluss AUX-IN » Seite 134.

Wenn eine zuvor gespielte Mediaquelle erneut ausgewählt wird, wird die Wiedergabe an der zuletzt gespielten Stelle fortgesetzt. [Ausnahme: **AUX** » Seite 134].

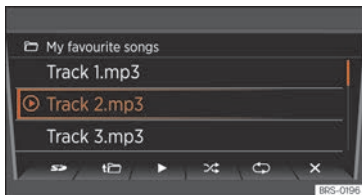

## SD-Karte abspielen





**Abb. 125** SD-Karte abspielen: Ansicht der Titel.

- Schieben Sie die SD-Karte zuerst mit der gedrückten Ecke nach oben und der Beschriftung nach links in den SD-Kartenschacht.
- Drücken Sie die Gerätetaste .

Die Wiedergabe der zuletzt gespielten Mediaquelle wird fortgesetzt. Zur Wiedergabe der SD-Karte drücken Sie die Taste .

Navigieren Sie in der Ordneransicht mit der Funktionstaste  und dem Einstellknopf. Drücken Sie , um in einen übergeordneten Ordner zu gelangen und drehen Sie den Einstellknopf, um den gewünschten Ordner auszuwählen.

Um zum nächsten oder zum vorherigen Titel zu wechseln, drücken Sie eine der Funktionstasten  oder .

Halten Sie eine der Pfeiltasten gedrückt, um die Wiedergabe nach vorne oder nach hinten zu spulen.

Während der Wiedergabe verfügen Sie über die folgenden Funktionstasten am unteren Bildschirmrand. Die aktivierten Funktionstasten sind markiert.

## Funktionstaste: Bedeutung<sup>a)</sup>



Anzeige der Wiedergabeliste. Auch hier können Sie einen Titel direkt mit dem Einstellknopf wählen » **Abb. 125**.



Vorheriger Titel oder zurückspulen.

## Funktionstaste: Bedeutung<sup>a)</sup>



Starten der Wiedergabe. Er kann auch für den Unterbruch der Wiedergabe gedrückt werden. In diesem Fall wechselt das Symbol auf .



Nächster Titel oder vorspulen.



Zufallswiedergabe.



Um einen Ordner oder einen Titel zu wiederholen. Das Symbol  zeigt an, dass sich der wiedergegebene Titel wiederholt.

<sup>a)</sup> Verwendbar für die Mediaquellen: SD-Karte, USB-Anschluss und Audio Bluetooth

In der Ansicht der Wiedergabeliste (Taste ) haben Sie folgende Optionen:

## Funktionstaste: Bedeutung



Um auf den Hauptordner der SD-Karte zu wechseln.



Um in einen übergeordneten Ordner zu gelangen. In der Ordneransicht kann mit der Taste  eine andere Audioquelle gewählt werden » Seite 131.



Starten der Wiedergabe. Er kann auch für den Unterbruch der Wiedergabe gedrückt werden.



Zufallswiedergabe.



Um einen Ordner oder einen Titel zu wiederholen. Das Symbol  zeigt an, dass sich der wiedergegebene Titel wiederholt.

## SD-Karte entnehmen

Der angeschlossene Datenträger muss vor dem Trennen zum Entnehmen vorbereitet werden.

- Drücken Sie die Infotainment-Taste  und danach auf **Systemeinstellungen**.
- Wählen Sie **Quelle sicher entfernen** und danach **SD-Karte**. Nach korrekter Entnahme des Datenträgers aus dem System wird die Funktionsfläche als inaktiv (in Grau) angezeigt.
- Nun kann die SD-Karte entnommen werden.

## Externer Datenträger an USB-Anschluss

Länder- und ausstattungsabhängig können sich ein oder mehrere USB-Anschlüsse  im Fahrzeug befinden.

Der Einbauort der USB-Anschlüsse  ist fahrzeugabhängig.

Audiodateien eines an den USB-Anschluss  angeschlossenen externen Datenträgers können über das Infotainment-System abgespielt und verwaltet werden.

Als externe Datenträger werden in dieser Anleitung USB-Massenspeicher bezeichnet, die abspielbare Dateien enthalten, wie z. B. MP3-Player, iPods™ und USB-Sticks.

Es werden nur die kompatiblen Audiodateien angezeigt. Andere Dateien werden ignoriert.

Die weitere Bedienung des externen Datenträgers (Titelwechsel, Titelauswahl und Wiedergabemodi aufrufen) erfolgt ähnlich wie bei den anderen Audioquellen (z. B. „Wiedergabe der SD-Karte“ » Seite 132).

## Hinweise und Einschränkungen

Die Anzahl der USB-Anschlüsse  und die Kompatibilität mit Apple™-Geräten und anderen Media-Playern sind ausstattungsabhängig.

Über den USB-Anschluss  wird die USB-übliche Spannung von 5 Volt zur Verfügung gestellt.

Aufgrund der großen Anzahl unterschiedlicher Datenträger und verschiedener iPod™- und iPhone™-Generationen kann nicht für alle sichergestellt werden, dass alle beschriebenen Funktionen fehlerfrei ausführbar sind.

Weitere Einschränkungen und Hinweise zu den Anforderungen an Mediaquellen beachten.

## Verbindung trennen

Der angeschlossene Datenträger **muss** vor dem Trennen zum Entnehmen vorbereitet werden, ohne diesen zu beschädigen.

- Drücken Sie die Infotainment-Taste  und danach auf **Systemeinstellungen**.

- Wählen Sie **Quelle sicher entfernen** und danach ** USB**. Nach korrekter Entnahme des Datenträgers aus dem System wird die Funktionsfläche als inaktiv (in Grau) angezeigt.
- Der Datenträger kann jetzt getrennt werden.

## Wiedergabe über Bluetooth®\*

### Anschluss einer Audioquelle über Bluetooth

Im Bluetooth®-Audio-Betrieb können Audiodateien, die auf einer über Bluetooth® (z. B. Mobiltelefon) verbundenen Bluetooth®-Audioquelle (Wiedergabe über Audio Bluetooth®) wiedergegeben werden, über die Fahrzeuglautsprecher wiedergegeben werden.



### Voraussetzungen

- Die Bluetooth®-Audioquelle muss das A2DP-Bluetooth®-Profil unterstützen.
- Im Menü **Einstellungen Bluetooth** muss die Funktion  **BT-Audio (A2DP/AVRCP)** aktiviert sein.

### Bluetooth®-Audioübertragung starten

- Bluetooth®-Sichtbarkeit an externer Bluetooth®-Audioquelle (z. B. Mobiltelefon) einschalten.



- Grundlautstärke am Infotainment-System herabsetzen.
- Drücken Sie die Gerätetaste .
- Funktionsfläche  antippen, um Bluetooth® als Medienquelle auszuwählen.
- Starten Sie den Suchlauf für das gewünschte Bluetooth®-Gerät.
- Hinweise zur weiteren Vorgehensweise auf dem Bildschirm des Infotainment-Systems und dem Bildschirm der Bluetooth®-Audioquelle beachten.

Gegebenenfalls muss die Wiedergabe an der Bluetooth®-Audioquelle noch manuell gesteuert werden. Wenn die Wiedergabe an der Bluetooth®-Audioquelle beendet wird, bleibt das Infotainment-System im Bluetooth®-Audio-Betrieb.

### Wiedergabe steuern

Inwieweit die Bluetooth®-Audioquelle über das Infotainment-System gesteuert werden kann, ist von der verbundenen Bluetooth®-Audioquelle abhängig.

Bei Media-Playern, die das AVRCP-Bluetooth®-Profil unterstützen, kann die Wiedergabe an der Bluetooth®-Audioquelle automatisch gestartet oder gestoppt werden, wenn zum Bluetooth®-Audio-Betrieb oder zu einer anderen Audioquelle gewechselt wird. Außerdem kann eine Titelanzeige oder ein Ti-

telwechsel über das Infotainment-System möglich sein.

### **ACHTUNG**

**Koppeln und schließen Sie das Mobiltelefon nicht während der Fahrt an. Es besteht Unfallgefahr!**

### **Hinweis**

- **Aufgrund der großen Anzahl möglicher Bluetooth®-Audioquellen kann nicht sichergestellt werden, dass alle beschriebenen Funktionen fehlerfrei für alle Quellen ausführbar sind.**
- **Für die Bedienung der Medien mit dem angeschlossenen Bluetooth®-Gerät beachten und befolgen Sie die elektronische Bedienungsanleitung des Herstellers.**
- **Bitte nur kompatible Bluetooth®-Geräte verwenden. Informationen über die Bluetooth®-kompatiblen Produkte erhalten Sie beim Kundendienst von SEAT oder über Internet.**



### **Externe Audioquelle an Multimediabuchse AUX-IN**

Die Multimediabuchse AUX-IN befindet sich auf der Vorderseite des Radios  **Seite 118**. Die Multimediabuchse AUX-IN kann nur mit einem 3,5-mm-Klinkenstecker genutzt werden.

Eine angeschlossene externe Audioquelle wird über die Fahrzeugaussprecher wiedergegeben, kann aber **nicht** über das Radiosystem gesteuert werden.

Der Multimedia-Anschluss AUX-IN muss in den Systemeinstellungen aktiviert werden, damit er im *Media-Auswahlmenü*  **Seite 131** angezeigt werden kann.

### **Externe Audioquelle an Multimediabuchse AUX-IN anschließen**

- Grundlautstärke am Radio reduzieren.
- Externe Audioquelle an die Multimediabuchse AUX-IN anschließen.
- Wiedergabe an der externen Audioquelle starten.
- Im Media-Modus die Gerätetaste  drücken, um das Auswahlmenü der verfügbaren Mediaquellen anzuzeigen  **Seite 131**.
- Drücken Sie die Funktionstaste .

Die **Wiedergabelautstärke** einer extern angeschlossenen Audioquelle sollte an die Lautstärke der anderen Audioquellen angepasst werden.

### **Wiedergabelautstärke anpassen**

Wenn Sie die Wiedergabelautstärke für die externe Audioquelle erhöhen möchten, so setzen Sie vorher die Grundlautstärke am Radio herab.



Wenn die extern angeschlossene Audioquelle **zu leise** wiedergegeben wird, sofern möglich die **Ausgangslautstärke** an der externen Audioquelle erhöhen. Wenn das nicht ausreicht, setzen Sie die **Eingangslautstärke** in den Systemeinstellungen auf **Stufe 2** oder **Stufe 3**.

Wenn die angeschlossene externe Audioquelle **zu laut** oder **verzerrt** wiedergegeben wird, sofern möglich die **Ausgangslautstärke** an der externen Audioquelle verringern. Wenn das nicht ausreicht, die **Eingangslautstärke** auf **Stufe 2** oder **Stufe 1**.

## Hinweis

- Wenn die Wiedergabe an der externen Audioquelle beendet oder der Stecker von der Multimediabuchse AUX-IN abgezogen wird, bleibt das Radio im Menü AUX.
- Wenn die externe Audioquelle über die 12 Volt Steckdose des Fahrzeugs betrieben wird, sind Störgeräusche möglich.
- Bedienungsanleitung des Herstellers der externen Audioquelle lesen und beachten.

## Anzeige von Titelinformationen

Für Audiodateien, die zusätzliche Titelinformationen enthalten (ID3-Tag bei MP3-Dateien), können die unter dem Titel gespeicherten Daten angezeigt werden »» **Abb. 125**.

## Wiedergabemodus wechseln

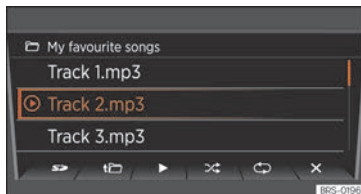

**Abb. 126** SD-Karte abspielen: Mögliche Wiedergabemodi.

Abspielreihenfolge von Dateien und Ordnern beachten »» Seite 131.

## Wiedergabemodi auswählen

- Jeweilige Funktionsfläche drücken, um den entsprechenden Wiedergabemodus zu starten. Die Funktionsfläche ist dann hervorgehoben.

↻ **Zufällige Wiedergabe:** Die Titel werden in zufälliger Reihenfolge abgespielt. Die zufällige Wiedergabe bleibt für die entsprechende Mediaquelle so lange eingeschaltet, bis sie dort beendet wird.

↺ **Wiederholen:** Die Titel der Playliste werden wiederholt.

- Funktionsfläche ↻ erneut drücken, um den laufenden Wiedergabemodus beim aktuell gespielten Titel zu beenden.

- Funktionsfläche ↺ erneut drücken, um nur den aktuell gespielten Titel zu wiederholen. Nach erneutem Drücken wird die Wiederholfunktion deaktiviert.

## Telefon

### Anschluss und Bedienung

#### Voraussetzungen für die Telefonsteuerung

Ihr Mobiltelefon ist über Bluetooth® mit dem Infotainment-System verbunden.

#### Verbindung zwischen Mobiltelefon und Infotainment-System

- Beachten Sie die Information in Seite 133, **Wiedergabe über Bluetooth®\***
- Drücken Sie die Gerätetaste **PHONE**.
- Suchen Sie im Bluetooth®-Menü Ihres Mobiltelefons den Namen, der auf dem Mobiltelefon erscheint.
- Beachten Sie ggf. die Hinweise in »» Seite 133.
- Um die Kopplung des Telefons abzuschließen, antworten Sie auf die entsprechenden Fragen beider Geräte.

#### Lautstärke ändern.

Die Wiedergabe von Medien und Telefonanrufen vom angeschlossenen Mobiltelefon »»

geschieht über die Lautsprecher des Fahrzeugs.

Wenn im angeschlossenen Mobiltelefon die Sprachsteuerung aktiviert ist, werden die sprachlichen Mitteilungen ebenfalls über die Lautsprecher gesendet.

Die Wiedergabelautstärke kann mit dem Lautstärkeregler  verändert werden.

Außerdem kann die Lautstärke der Navigationsangaben im Menü **Einstellungen Klang** reguliert werden.

Wenn das Geräts stummgeschaltet wird (Anzeige: ) , wird auch die Mediaquelle, die im angeschlossenen Smartphone wiedergegeben wird, ausgeschaltet.

## **ACHTUNG**

Die generellen, obligatorischen, legalen und spezifischen Bedingungen eines jeden Landes für die Bedienung von Mobiltelefon im Auto müssen berücksichtigt werden.

## **Hinweis**

• Für die Bedienung der Medien und des Telefons mit dem angeschlossenen Mobiltelefon beachten und befolgen Sie die elektrische Bedienungsanleitung des Herstellers.

- Bitte nur **kompatible Bluetooth®-Geräte verwenden**. Informationen über die Bluetooth®-kompatiblen Produkte erhalten Sie beim Kundendienst von SEAT oder über Internet.

## Funktionen des Telefons

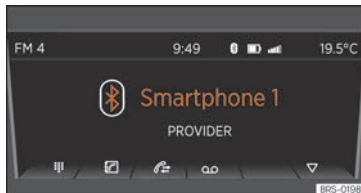

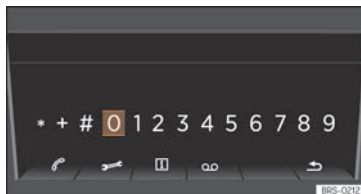

**Abb. 127** Telefon angeschlossen.







**Abb. 128** Nummer mit dem Menüknopf wählen.

Wenn das Telefon korrekt angeschlossen ist, können Sie die Anrufaktionen Ihres verbundenen Mobiltelefons über das Infotainment-System verwalten **» Abb. 127**.

### Nummern wählen:

Drücken Sie die Funktionstaste  **» Abb. 127**, um die Anzeige der Wahl zu sehen **» Abb. 128**. Hier können Sie mit dem rechten Drehknopf eine Nummer wählen und sie durch Drücken bestätigen. Wenn die Nummer vollständig ist, kann der Anruf über die Kopfhörer stattfinden  **» Abb. 128**.

Außerdem bestehen hier folgende Möglichkeiten:

- : wählt den Notruf<sup>1)</sup>.
- : verbindet Sie mit dem Pannendienst von SEAT<sup>1)</sup>.
- : verbindet Sie mit der Informations-Hotline von SEAT<sup>1)</sup>.
- : verbindet Sie mit ihrer Anrufbox. Beim ersten Mal werden Sie dafür nach der Nummer Ihrer Mailbox gefragt.

### Adressbuch:



Drücken Sie die Funktionstaste  **» Abb. 127**, um das Adressbuch anzuzeigen. Im Adressbuch finden Sie alle Kontaktadressen Ihres Mobiltelefons, die Sie einzeln mit

<sup>1)</sup> Nicht in allen Ländern erhältlich.

dem rechten Drehknopf wählen und das Gespräch beginnen können, indem sie diesen drücken, oder aber Sie können zuerst auf eine Liste mit den vorhandenen Nummern zugreifen. Dazu müssen Sie beim ersten Anruf die Übermittlung der Kontaktadressen vom Mobiltelefon bestätigt haben. Mit der Sternstaste können Sie eine ausgewählte Kontaktadresse als Favorit speichern.

## Anrufliste:

Drücken Sie die Funktionstaste  **» Abb. 127**, um die Anrufliste anzuzeigen. Hier werden alle Anrufe Ihres Mobiltelefons angezeigt, sobald Sie die Übermittlung der Kontaktadressen des Mobiltelefons bestätigt haben.

- **A11**: zeigt alle Anrufe in chronologischer Reihenfolge.
- : zeigt nur verpasste Anrufe.
- : zeigt nur empfangene Anrufe.
- : zeigt nur getätigte Anrufe.

Die Funktionstaste  speichert einen Eintrag als Favorit.

## Mailbox:

Drücken Sie die Funktionstaste  **» Abb. 127**, um den Inhalt der Mailbox zu hö-

ren. Beim ersten Mal werden Sie dafür nach der Nummer Ihrer Mailbox gefragt.

## Notruf:<sup>1)</sup>

Drücken Sie die Funktionstaste  **» Abb. 127**, um einen Notruf zu tätigen.

## Favoriten



**Abb. 129** Ansicht der Favoriten

## Ansicht der Favoriten:

Drücken Sie die Funktionstaste  **» Abb. 127**, um zur Ansicht der Favoriten zu wechseln **» Abb. 129**. Nach Auswahl einer freien Stelle der Favoriten gelangen Sie zum Verzeichnis, wo Sie einen Kontakt als Favoriten wählen können. Bei Auswahl einer belegten Stelle der Favoriten wird die entsprechende Telefonnummer gewählt.

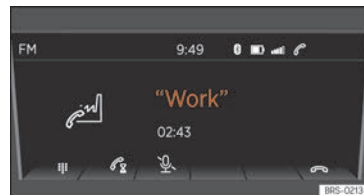

## Anrufen



**Abb. 130** Laufender Anruf.

## Eingehender Anruf:





Bei einem eingehenden Anruf stehen drei Möglichkeiten zur Verfügung:

- den Anruf über die Funktionstaste  annehmen.
- den Rufton über die Funktionstaste  lautlos schalten.
- den Anruf über die Funktionstaste  abweisen.

## Aktives Gespräch:

Nach Annahme eines Anrufs, stehen während des Gesprächs folgende Möglichkeiten zur Verfügung **» Abb. 130:** **»**

<sup>1)</sup> Nicht in allen Ländern erhältlich.

- Drücken Sie die Funktionstaste , DTMF-Töne zu erzeugen (z.B. zur Steuerung von Anrufbeantwortern).
- Drücken Sie die Funktionstaste , um das Gespräch zu halten.
- Drücken Sie die Funktionstaste , um das Mikrophon auszuschalten.
- Mit  wird das Gespräch beendet.

## Einstellungen am verbundenen Mobiltelefon

Über die Gerätetaste  gelangt man zu den Telefoneinstellungen: Folgende Einstellungsoptionen stehen zur Verfügung:

**Freisprechmodus:** Während eines aktiven Gesprächs kann dieses über das Mobiltelefon fortgeführt oder wieder über das Infotainment aufgenommen werden.

**Telefonauswahl:** Wechselt zwischen den vom Infotainment-System erkannten Mobiltelefonen bzw. sucht neue Geräte.

**Nutzerprofil:** Einstellungen für das aktuell verbundene Mobiltelefon:

Favoriten verwalten (z.B. Löschen).

Rufnummern der Mailbox festlegen oder ändern.

Reihenfolge der Anordnung im Verzeichnis ändern.

Kontakte erneut importieren.

Meldung bei Ausschalten des Motors im Mobiltelefon aktivieren/deaktivieren.

Anrufter auswählen (nur falls das Mobiltelefon keinen Ton ausgibt).

**Bluetooth®:** Hier können Einstellungen für die Telefonverbindung vorgenommen werden. Zum Beispiel ist es möglich, bekannte Geräte zu löschen.

### Hinweis

- Ein über Bluetooth® verbundenes Gerät, sofern es mit diesem Profil kompatibel ist, wird immer gleichzeitig für Telefongespräche und Audio über Bluetooth® genutzt.
- Für die Bedienung der Medien und des Telefons mit dem angeschlossenen Mobiltelefon beachten und befolgen Sie die elektronische Bedienungsanleitung des Herstellers.

## Drive Mii App\*

### Einleitung zum Thema



**Abb. 131** Hauptmenü App-Verbindung.

Über das verbundene Smartphone stehen Ihnen folgende Optionen zur Verfügung:

- ① Navigation mit dem Smartphone und den Navigationsansagen über das Radio.
- ② Anzeige des ECOTRAINERS.
- ③ Anzeige der Fahrdaten.
- ④ Anzeige des Drehzahlmessers, usw.
- ⑤ Suche in allen Eingabefeldern.

Über das Radio können Sie auch mit dem rechten Einstellknopf die Telefonfunktion Ihres verbundenen Smartphones nutzen.

### Hinweis

**Für die Telefon- und Multimedia-Bedienung sowie für die Navigation mit dem verbundenen Smartphone lesen und beachten Sie**

bitte die elektronische Betriebsanleitung des Herstellers.

### Anschluss und Bedienung

**Voraussetzung:** Ihr Smartphone ist über den USB-Anschluss »» Seite 133 mit dem Radio verbunden und in Ihrem Smartphone ist die SEAT-App zum Anschluss des Smartphones mit dem Radio installiert<sup>1)</sup>.

Setzen Sie das Smartphone in die Aufnahme und schalten Sie es ein. Der Ein- und Ausbau des Geräts und der Aufnahme ist in »» Seite 107 beschrieben.

#### Verbindung zwischen Smartphone und Radio

- Drücken Sie die Gerätetaste , um das Hauptmenü zu öffnen.
- Wählen und aktivieren Sie anschließend die Funktion **Anwendungsverbindung** mit dem Einstellknopf.

Nach Herstellung der Verbindung kann die Wiedergabe der Musik aus dem Radio über das Smartphone gesteuert werden. Die Navigation kann im Smartphone gestartet und die

Navigationsansagen über die Audioanlage des Fahrzeugs wiedergegeben werden.

#### Hinweise zur Navigation

Die akustischen Hinweise zur Navigation werden durch die Fahrzeuglautsprecher vernommen. Beachten Sie diesbezüglich die Hinweise unter **Lautstärke ändern** »» Seite 139.

Die Bedienung erfolgt über das verbundene Smartphone »» Seite 139.

#### Lautstärke ändern.

Die vom verbundenen Smartphone ausgegebenen Multimediawiedergaben, Navigationsansagen und Telefongespräche werden über die Lautsprecher des Fahrzeugs vernommen.

Die Wiedergabelautstärke kann mit dem Lautstärkeregler  verändert werden.

Die Lautstärke der Navigationsansagen können Sie auch im Menü **Einstellungen Klang** einstellen.

Wird das Geräts stummgeschaltet (Anzeige: ) , wird auch die Wiedergabe der aktuell im verbundenen Smartphone gespielten Medienquellen angehalten.

#### Hinweis

- Sollten Sie weitere Informationen über die Installation und die Bedienung der Applikation wünschen, schlagen Sie bitte in der mit dem Fahrzeug gelieferten Dokumentation nach.
- Für die Bedienung der Medien und des Telefons und zur Navigation mit dem verbundenen Smartphone beachten und befolgen Sie die elektronische Bedienungsanleitung des Herstellers.
- Ein über Bluetooth® verbundenes Gerät, sofern es mit diesem Profil kompatibel ist, wird immer gleichzeitig für Telefongespräche, Audio über Bluetooth® und die Verbindung für Applikationen genutzt.
- Bitte nur kompatible Bluetooth®-Geräte verwenden. Informationen über die Bluetooth®-kompatiblen Produkte erhalten Sie beim Kundendienst von SEAT oder über Internet.

<sup>1)</sup> Für weitere Informationen über die Installation und Bedienung der Applikation beachten Sie die dem Fahrzeug beigegebene Information.

## Konnektivität

## Cybersicherheit

### Einleitung zum Thema

Steuergeräte mit integrierter eSIM-Karte, Schnittstellen und Multimedia- und Diagnoseanschlüssen sind Konnektivitätskomponenten, über die Daten und Informationen zwischen dem Fahrzeug und externen Geräten oder dem Internet ausgetauscht werden können »» » ⚠. Zu den wichtigsten Konnektivitätskomponenten gehören:

- Diagnose-Anschlussbuchse
- Steuergeräte mit integrierter eSIM-Karte
- Telefonschnittstelle
- Media Control
- App-Connect
- WLAN-Zugangspunkt (Hotspot)
- Bluetooth-Anbindung
- USB-Anschluss
- Multimediabuchse AUX-IN
- Einsteckschacht für SD-Karte
- SIM-Kartenschacht

Konnektivitätskomponenten sind die Schlüsselstellen bei der Cybersicherheit. Insbesondere die Konnektivitätskomponenten, aber

auch andere Steuergeräte, sind mit Sicherheitsmechanismen ausgestattet, die das Risiko eines unbefugten Zugriffs Dritter auf die Fahrzeugsysteme minimieren.

Die im Fahrzeug installierten Sicherungsmechanismen und die Software werden kontinuierlich weiterentwickelt. Wie bei Computern oder Betriebssystemen von Mobilfunkgeräten können auch die im Fahrzeug installierte Software und Sicherheitsmechanismen in unregelmäßigen Abständen aktualisiert werden.

Software-Aktualisierungen verbessern grundsätzlich die Sicherheit, Stabilität und Ausführungsgeschwindigkeit der Fahrzeugsysteme bei Fahrzeugen, die bereits produziert worden sind.

Sie können aktiv dazu beitragen, das Risiko eines unbefugten Zugriffs Dritter auf die Fahrzeugsysteme und deren Funktionen zu reduzieren.

- Verwenden Sie im Fahrzeug keine Datenträger, Bluetooth-Geräte oder Mobilfunkgeräte, die manipulierte Daten oder Schadsoftware enthalten.
- Lassen Sie das Fahrzeug nur bei einem Fachbetrieb warten und reparieren. SEAT empfiehlt dazu einen SEAT-Händler aufzusuchen.

### ⚠ ACHTUNG

Computer, Datenträger und Mobilfunkgeräte, die mit dem Internet verbunden sind oder in öffentlichen und privaten Netzwerken verwendet werden, können durch manipulierte Daten und Schadsoftware infiziert werden.

- Bei der Nutzung des Internets sollten Sie neben den allgemein bekannten Vorsichtsmaßnahmen Ihren Computer, Ihre Datenträger und Ihre Mobilfunkgeräte mit einem geeigneten Antivirus-Programm schützen und die Antivirensignaturen regelmäßig aktualisieren.

### ⚠ ACHTUNG

Das Risiko eines unrechtmäßigen Zugriffs durch Schadsoftware oder einen Internetangriff auf Fahrzeugfunktionen und Steuergeräte kann trotz im Fahrzeug eingebauter Sicherheitsmechanismen nicht ausgeschlossen werden. Ins Fahrzeug eingeschleuste Schadsoftware kann Steuergeräte und Fahrzeugfunktionen beeinflussen, deaktivieren oder die Kontrolle übernehmen und zu schweren Unfällen und tödlichen Verletzungen führen.

- Schadsoftware kann auch auf Daten und Informationen zugreifen, die in Steuergeräten, dem Infotainmentsystem, angeschlossenen Datenträgern und gekoppelten Mobiltelefonen gespeichert sind.

- Wenn das Fahrzeug anders als sonst funktioniert, reagiert oder sich ungewöhnlich verhält, Geschwindigkeit (sofern möglich) sofort und kontrolliert reduzieren und umgehend den nächsten Fachbetrieb aufsuchen oder fachmännische Hilfe in Anspruch nehmen, z. B. um das Fahrzeug abschleppen zu lassen.

## SEAT CONNECT

### Einleitung zum Thema

Unter SEAT CONNECT sind verschiedene SEAT CONNECT-Dienstportfolios zusammengefasst, die Ihnen zu Ihrem Fahrzeug zusätzliche Funktionen bieten, z.B. Remote Access. Diese Dienste können z.B. von zu Hause mit einem Computer oder von unterwegs mit einem Mobiltelefon (Smartphone oder Tablet) ausgeführt werden.

Über eine Internetverbindung werden Fahrzeug und Computer oder Mobilfunkgerät miteinander vernetzt.

SEAT CONNECT ist eine Ausstattung, die nicht in allen Ländern verfügbar ist und die aus unterschiedlichen Portfolios besteht, die vor der Nutzung online aktiviert werden müssen und die einer länderspezifischen Laufzeitbeschränkung unterliegt.

Sowohl die von SEAT angebotene SEAT CONNECT Dienstportfolios als auch einzelne Dienste können auch ohne weitere Ankündigung geändert, eingestellt, deaktiviert, reaktiviert, umbenannt und erweitert werden.

Auf der Internetseite <https://my.seat> können Sie ein Benutzerkonto einrichten und die Beschreibung der SEAT CONNECT-Dienste sowie weitere Informationen dazu erhalten.

Die Verfügbarkeit der SEAT CONNECT-Dienste können fahrzeug- und länderabhängig variieren.

### SEAT CONNECT aktivieren

SEAT CONNECT kann unter <https://my.seat> oder, in einigen Fahrzeugen, direkt im Infotainment-System aktiviert werden.

- Erster Schritt: Benutzerkonto erstellen.
- Zweiter Schritt: Fahrzeug Ihrem Benutzerkonto hinzufügen.
- Dritter Schritt: SEAT CONNECT aktivieren.

### Dienstbeschreibung

Lesen und beachten Sie vor der Ausführung der SEAT CONNECT-Dienste die entsprechende Dienstbeschreibung. Die Beschreibung werden in unregelmäßigen Abständen aktualisiert und online bereitgestellt. Verwenden Sie stets die neueste Ausgabe der jeweiligen Dienstbeschreibung.

Die hier gezeigte anfängliche Vergabe der Dienste entspricht der ersten Generation der SEAT CONNECT-Dienste, über die der Mii electric verfügt:

- Fahrzeugstatus inkl. Türen und Licht
- Fahrdaten
- Parkposition
- Ferngesteuerte Klimaanlage
- e-Manager
- Abfahrtszeiten

### ⚠ ACHTUNG

**In Gebieten mit unzureichender Mobilfunk- und GPS-Empfang können keine Notrufe und Telefonate ausgeführt und keine Daten übermittelt werden.**

- Wenn möglich, ändern Sie Ihren Standort.

### ⓘ VORSICHT

**Fahrzeugbeschädigungen können durch Faktoren entstehen, die außerhalb der Kontrolle von SEAT liegen. Dazu zählen insbesondere:**

- Unzureichende Netzstärke
- Missbrauch mobiler Endgeräte
- Datenverlust bei der Übertragung
- Ungeeignete und schadhafte Anwendungsprogramme Dritter
- Schadsoftware auf Datenträgern, Computern, Tablets oder Mobilfunkgeräten.

## Gesetzliche Bestimmungen



**Abb. 132** Kennzeichen für Fahrzeuge, die Trackinginformationen versenden

Mit dem Abschluss eines SEAT CONNECT-Vertrags für Ihr Fahrzeug sind Sie als Vertragsnehmer im datenschutzrechtlichen Sinn verpflichtet, Informationen an jeden Fahrer weiterzugeben, dass das Fahrzeug online Daten übertragen oder empfangen kann. Dies gilt auch dann, wenn Sie Ihr Fahrzeug verkaufen oder verleihen.

Das Missachten der Informationspflicht kann bestimmte Rechte der Insassen verletzen.

### GPS-Tracking: Alle Insassen befragen

Einige SEAT CONNECT-Dienste benötigen Fahrzeugdaten, um aktuell festzustellen, ob die Benutzung des Fahrzeugs innerhalb festgelegter Geschwindigkeitsschwellen erfolgt oder ob das Fahrzeug bewegt wird, wo das Fahrzeug abgestellt wurde oder ob die Benutzung des Fahrzeugs innerhalb oder außerhalb geografisch festgelegter Gebiete er-

folgt. Diese Informationen werden im Portal im Internet MySEAT Portal und in der SEAT CONNECT App angezeigt.

Befragen Sie daher alle Insassen vor der Fahrt, ob sie mit den aktivierten Diensten einverstanden sind. Ist dies nicht der Fall, deaktivieren Sie den betreffenden Dienst (wenn möglich) oder schließen Sie den Insassen von der Fahrzeugnutzung aus. Bei Nichtbeachtung können bestimmte Rechte der Fahrzeuginsassen verletzt werden.

### GPS-Tracking: Kennzeichen

Wenn durch ein werksseitig eingebautes Steuergerät die aktuelle Geoposition und Geschwindigkeit des Fahrzeugs übermittelt wird, dann befindet sich im Fahrzeug grundsätzlich dieses Kennzeichen  » **Abb. 132** (z. B. an der Dachkonsole). Das Fehlen des Kennzeichens » **Abb. 132** im Fahrzeug, ist keine Gewähr dafür, dass das Steuergerät nicht doch die aktuelle Geoposition und Geschwindigkeit des Fahrzeugs übermittelt.

### Personenbezogene Daten

SEAT erhebt, verarbeitet und nutzt die personenbezogenen Daten des Nutzers im Rahmen der gesetzlichen Vorgaben. Die aktuelle Datenschutzerklärung kann auf der SEAT Webseite eingesehen werden.

## SEAT CONNECT-Dienste deaktivieren



**Abb. 133** Nachträglich im Fahrzeug angebrachter Aufkleber, der auf die dauerhafte Deaktivierung der SEAT CONNECT-Dienste hinweist.

Um die SEAT CONNECT-Funktionalität dauerhaft zu deaktivieren, suchen Sie bitte einen Fachbetrieb auf und lassen Sie das Steuergerät mit der Bezeichnung „Steuergerät für Notrufmodul und Kommunikationseinheit“ deaktivieren.

Nach der Deaktivierung des „Steuergeräts für Notrufmodul und Kommunikationseinheit“ bringt die Werkstatt in der Regel den Aufkleber » **Abb. 133** im Fahrzeug an, z.B. An der Dachkonsole. Der Aufkleber weist darauf hin, dass die „Remote Access“-Dienste nicht funktionieren.

Sollten Sie das Fahrzeug verkaufen oder einen längeren Zeitraum verleihen, weisen Sie den Käufer oder Nutzer darauf hin, dass die Dienste und das Steuergerät deaktiviert sind.



### Störungen

Auch wenn Voraussetzungen für die Nutzung der SEAT CONNECT-Dienste erfüllt sind, kann die Ausführung dieser Dienste durch Faktoren gestört oder unterbunden werden, die außerhalb der Kontrolle von SEAT liegen. Dazu zählen insbesondere:

- Wartungen, Reparaturen, Deaktivierung, Software-Updates und technische Erweiterungen an den Telekommunikationsanlagen, Satelliten, Servern und Datenbanken.
  - Wechsel des Mobilfunkstandards zur Übertragung von mobilen Daten durch die Telekommunikationsanbieter, z. B. von UMTS auf EDGE oder GPRS.
  - Abschalten eines bereits vorhandenen Mobilfunkstandards durch Telekommunikationsanbieter.
  - Störung, Beeinträchtigung oder Unterbrechung des Mobilfunk- und GPS-Empfangs, z. B. durch hohe Geschwindigkeiten, Sonnenstürme, Witterungseinflüsse, landschaftliche Gegebenheiten, Störeinrichtungen und intensive Mobilfunknutzung in den betreffenden Funkzellen.
  - Wenn Ihr aktueller Standort in Gebieten mit keinem oder unzureichendem Mobilfunk- und GPS-Empfang liegt. Dazu können auch Tunnel, Hochhausschluchten, Garagen, Parkhäuser, Unterführungen, Berge und Täler zählen.
- Eingeschränkte Verfügbarkeit, Unvollständigkeit oder Fehlerhaftigkeit fremder Informationen von Drittanbietern, z. B. Kartendarstellungen.
  - Länder und Regionen, in denen SEAT CONNECT nicht angeboten wird.

## Fahren

### Fahrbereitschaft und Fahren

### Fahrhinweise

#### Funktionen des Elektroantriebs

##### Leistungsabgabe des Elektromotors

Das maximale Drehmoment des Elektromotors steht sofort bei Betätigung des Gaspedals zur Verfügung.

##### Bremsenergie-Rückgewinnung (Rekuperation)

Beim Abbremsen des Fahrzeugs wird über den Elektroantrieb elektrische Energie erzeugt, die in der Hochvoltbatterie gespeichert wird »» Seite 145. Dies geschieht auch in geringerem Maße, wenn das Fahrzeug im Schubbetrieb ausrollt oder bergab fährt.

Mit zunehmendem Ladezustand der Hochvoltbatterie nehmen die Rekuperation und damit auch die Motorbremswirkung ab. Wenn die Hochvoltbatterie vollständig geladen ist, findet keine Rekuperation statt und es steht keine Motorbremswirkung zur Verfügung

»» ⚠.

Der Rekuperationsstatus wird im Display des Kombi-Instruments oder in der auf dem Smartphone installierten App angezeigt.

##### Kriechfunktion

Die Kriechfunktion ermöglicht ein langsames Vorwärts- oder Rückwärtsfahren mit etwa 5 km/h (3 mph) ohne das Gaspedal zu betätigen.

Die Kriechfunktion wird automatisch aktiviert:

- Wenn die Fahrbereitschaft hergestellt ist und der Wählhebel in Stellung **D/B** gebracht bzw. der Rückwärtsgang **R** eingelegt wird.
- Bei jedem Fahrstufenwechsel in **D/B** oder **R**.
- Wenn das Fahrzeug langsamer als 10 km/h (6 mph) fährt und die Fahrertür geöffnet wird.
- Wenn das Fahrzeug steht und bei getretener Bremse die Fahrertür geöffnet oder der Sicherheitsgurt des Fahrers abgelegt wird.

Bei geschlossener Fahrertür und angelegtem Fahrer-Sicherheitsgurt wird die Kriechfunktion deaktiviert, wenn:

- das Fahrzeug schneller als 10 km/h (6 mph) fährt.
- der Wählhebel in der Stellung **P** oder **N** steht.
- das Fahrzeug nach Herstellen der Fahrbereitschaft schon gefahren wurde.

#### ⚠ ACHTUNG

Jede unbedachte Bewegung des Fahrzeugs kann schwere Verletzungen verursachen.

- Wenn die Fahrbereitschaft hergestellt wurde und sich der Wählhebel in der Stellung **D/B** befindet bzw. der Rückwärtsgang eingelegt ist, ist es erforderlich, das Fahrzeug mit der Fußbremse zu halten. Auch bei ausgeschalteter Fahrbereitschaft ist es möglich, dass die Kraftübertragung nicht ganz unterbricht und das Fahrzeug „kriecht“.
- Verlassen Sie niemals das Fahrzeug mit dem Wählhebel in der Stellung **N** oder **D/B**. Das Fahrzeug rollt bergab, unabhängig davon, ob der Elektroantrieb eingeschaltet ist oder nicht.

#### ⚠ ACHTUNG

Mit zunehmendem Ladezustand der Hochvoltbatterie nimmt die Motorbremswirkung durch die Bremsenergie-Rückgewinnung ab und kann sogar vollständig ausbleiben.

- Verringern Sie vor dem Befahren einer längeren Strecke mit starkem Gefälle die Geschwindigkeit.
- Verlangsamen Sie beim Befahren einer längeren Strecke mit starkem Gefälle die Geschwindigkeit mit der Fahrzeugbremse.

## Bremsenergie-Rückgewinnung

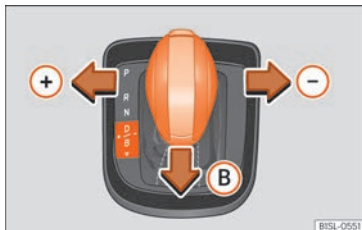

**Abb. 134** Am Wählhebel: Schalten der Rekuperation

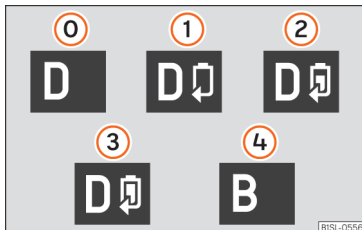

**Abb. 135** Am Bildschirm des Kombi-Instruments: Anzeige der Rekuperationsstufen.

Die Bremsenergie rückgewinnung (Rekuperation) kann eine Bremswirkung entwickeln. Die Bremswirkung ist abhängig von der gewählten Fahrstufe und dem Ladezustand der Hochvoltbatterie.

Beim Abbremsen des Fahrzeugs, und wenn das Fahrzeug im Schubbetrieb ausrollt oder bergab fährt, wird über den Elektroantrieb elektrische Energie erzeugt, die in der Hochvoltbatterie gespeichert wird. Der Elektromotor läuft dabei als Generator und erzeugt eine Motorbremswirkung. Dieser Vorgang wird Rekuperation genannt.

Der Rekuperationsstatus wird im Kombi-Instrument in der Fahrleistungsanzeige angezeigt » Seite 64. Bei aktiver Rekuperation wechselt der Zeiger in den grünen Bereich der Anzeige. Die aktuelle Rekuperationsstufe wird im Display des Kombi-Instruments angezeigt » Abb. 135.

Ggf. kann in der auf dem Smartphone installierten App eine Statistik zur rekuperierten Energie der letzten 30 Minuten angezeigt werden. Lesen Sie dazu die Online-Betriebsanleitung des Anwendungsprogramms.

Je nach Rekuperationsstufe ist die Motorbremswirkung unterschiedlich stark. Bei starker Rekuperation können zusätzlich die Bremsleuchten des Fahrzeugs leuchten. Mit zunehmendem Ladezustand der Hochvoltbatterie nehmen die Rekuperation und damit auch die Motorbremswirkung ab. Wenn die Hochvoltbatterie vollständig geladen ist, findet keine Rekuperation und keine Motorbremswirkung statt: Wenn vom Fahrzeug erkannt wird, dass die Fahrbahnverhältnisse einen sicheren Kontakt von Rädern und Straße nicht zulassen, werden die Energie-Rekupa-

tion und damit die Motorbremswirkung automatisch reduziert » » ⚠.

### Rekuperationsstufe wählen

Insgesamt gibt es 4 Rekuperationsstufen. Die Rekuperationsstufen 1 bis 3 können durch seitliches Tippen des Wählhebels hoch » » Abb. 134 + und runter - geschaltet werden:

- Drücken Sie den Wählhebel leicht nach **links**, um eine Rekuperationsstufe hochzuschalten.
- Drücken Sie den Wählhebel leicht nach **rechts**, um eine Rekuperationsstufe herunterzuschalten.
- Drücken Sie den Wählhebel für *einige Sekunden* nach **rechts**, um die Rekuperation auszuschalten.

Um in Rekuperationsstufe 4 hochzuschalten, drücken Sie den Wählhebel in Stellung **B**. Durch nochmaliges Drücken in Pfeilrichtung ▽, wird zurück in die Fahrstufe **D** geschaltet und die letzte gewählte Rekuperationsstufe aktiviert.

### Rekuperationsstufe » » Abb. 135 und Bedeutung:

- **D** Fahrzeug rollt frei (Segeln). Rekuperation erfolgt nur beim Bremsen.

»

## Rekuperationsstufe » Abb. 135 und Bedeutung:

① D	Leichte Rekuperation, Rekuperationsstufe 1
② D	Mittlere Rekuperation, Rekuperationsstufe 2
③ D	Starke Rekuperation, Rekuperationsstufe 3
④ B	Sehr starke Rekuperation, Rekuperationsstufe 4

### ⚠ ACHTUNG

Eine mittlere, starke und sehr starke Bremsenergie-Rückgewinnung kann zu Traktionsverlust und Schleudern besonders auf rutschigen Straßen führen. Dies könnte den Verlust über die Kontrolle des Fahrzeugs, Unfälle und schwere Verletzungen verursachen.

- Wenden Sie eine mittlere, starke und sehr starke Bremsenergie-Rückgewinnung nur an, wenn es die Sicht-, Wetter-, Fahrbahn- und Verkehrsverhältnisse zulassen und andere Verkehrsteilnehmer durch die Beschleunigung des Fahrzeugs und den Fahrstil nicht gefährdet werden.

### ⚠ ACHTUNG

Mit zunehmendem Ladezustand der Hochvoltbatterie nimmt die Motorbremswirkung ab und kann sogar vollständig ausbleiben.

Dadurch wird die Fahrzeugbremse stärker beansprucht.

- Beim Laden der Hochvoltbatterie in großer Höhe (z. B. auf einer Passhöhe) laden Sie diese niemals vollständig. So wird bei der anschließenden Abfahrt eine Bremswirkung durch die Rekuperation ermöglicht.
- Verringern Sie vor dem Befahren einer längeren Strecke mit starkem Gefälle die Geschwindigkeit.
- Verlangsamen Sie beim Befahren einer längeren Strecke mit starkem Gefälle die Geschwindigkeit mit der Fahrzeugbremse.

## Elektroantrieb ein- und ausschalten

### Kontrollleuchten

#### EPC Es leuchtet gelb

Fehler in der Motorsteuerung.  
Suchen Sie unverzüglich einen Fachbetrieb auf und lassen Sie das elektrische Antriebssystem prüfen.

Beim Einschalten der Zündung leuchten einige Warn- und Kontrollleuchten zur Funktionsprüfung kurz auf. Sie erlöschen nach wenigen Sekunden.

### ⚠ ACHTUNG

Beachten Sie die Sicherheitshinweise » ⚠ in Warn- und Kontrollleuchten auf Seite 72.

## Zündschloss



Abb. 136 Positionen des Zündschlüssels

Wenn sich kein Fahrzeugschlüssel im Zündschloss befindet, kann die Lenkungssperre aktiviert sein.

Positionen des Fahrzeugschlüssels » Abb. 136

- ① Zündung aus. Der Fahrzeugschlüssel kann herausgezogen werden.
- ② Zündung eingeschaltet. Lenkungssperre kann gelöst werden.
- ③ Wenn die Kontrollleuchte grün aufleuchtet, Bremspedal treten. Fahrbereitschaft herstellen. Wenn die

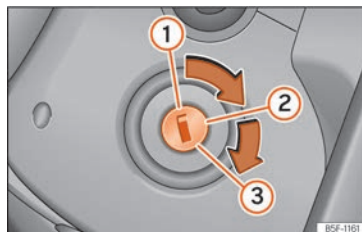
Fahrbereitschaft hergestellt wurde, Fahrzeugschlüssel im Zündschloss loslassen. Beim Loslassen geht der Fahrzeugschlüssel in die Position »» **Abb. 136** ② zurück.

### Zündungswarnung

Bei eingeschalteter Zündung und geöffneter Fahrertür kann im Display des Kombi-Instruments die Warnmeldung **IGNITION ON** angezeigt werden. Gleichzeitig kann ein akustisches Warnsignal ertönen.

Die Warnmeldung erinnert daran, die Zündung auszuschalten, bevor das Fahrzeug verlassen wird.

### ACHTUNG

Eine unachtsame oder unbeaufsichtigte Benutzung der Fahrzeugschlüssel kann Unfälle und schwere Verletzungen verursachen.

- Bei jedem Verlassen des Fahrzeugs immer alle Fahrzeugschlüssel mitnehmen. Mit dem Fahrzeugschlüssel kann die Fahrbereitschaft hergestellt und elektrische Ausstattungen, wie die Fensterheber, bedient werden, was zu schweren Verletzungen führen kann.
- Lassen Sie nach dem Verriegeln des Fahrzeugs niemals Kinder oder hilfsbedürftige Personen allein im Fahrzeug zurück. Diese sind in einem Notfall nicht in der Lage, das Fahrzeug selbstständig zu verlassen oder sich selbst zu helfen. So können

beispielsweise je nach Jahreszeit in einem geschlossenen Fahrzeug sehr hohe oder niedrige Temperaturen entstehen, die vor allem bei Kleinkindern ernsthafte Verletzungen und Erkrankungen hervorrufen oder zum Tode führen können.

- Ziehen Sie niemals den Fahrzeugschlüssel aus dem Zündschloss, solange das Fahrzeug in Bewegung ist. Die Lenkungssperre kann einrasten und das Fahrzeug kann nicht mehr gelenkt werden.
- Der Schlüsselbart muss vollständig ausgeklappt und eingerastet sein.
- Befestigen Sie am Fahrzeugschlüssel nicht Gegenstände mit einem Gesamtgewicht von über 100 g.

### Hinweis

- Wenn der Fahrzeugschlüssel bei ausgeschaltetem Elektroantrieb über einen längeren Zeitraum in der Position ② im Zündschloss steckt, entlädt sich die 12-Volt-Fahrzeuggatterie.
- Der Fahrzeugschlüssel kann nur aus dem Zündschloss abgezogen werden, wenn sich der Wählhebel für Fahrstufenauswahl in Stellung P befindet. Gegebenenfalls Sperrtaste im Wählhebel drücken und wieder loslassen.
- Wenn Sie den Schlüssel bei stehendem Fahrzeug nicht aus dem Zündschloss ziehen können, bringen Sie den Wählhebel für Fahrstufenauswahl in Stellung P. Gebe-

nenfalls Sperrtaste im Wählhebel drücken und wieder loslassen.

### Fahrbereitschaft herstellen

Bei Einschalten des Elektroantriebs läuft der Elektromotor an und das Fahrzeug ist fahrbereit.

### Vorbedingungen zu Herstellung der Fahrbereitschaft

Wenn folgende Bedingungen erfüllt sind, lässt sich die Fahrbereitschaft des Fahrzeugs herstellen:

- Der Ladezustand der Hochvoltbatterie ist ausreichend.
- Es ist kein Ladekabel angeschlossen.
- Die Temperatur der Hochvoltbatterie liegt innerhalb des Betriebsbereichs.

### Fahrbereitschaft herstellen

- Zündung einschalten »» Seite 146.
- Treten und halten Sie das Bremspedal. Wird das Bremspedal nicht betätigt, leuchtet die Kontrollleuchte  grün auf und im Display des Kombi-Instruments wird die Textmeldung **Bremspedal nicht betätigt** angezeigt.
- Bringen Sie den Wählhebel in Stellung **N** oder legen Sie die Parksperr ein. »

- Drehen Sie den Fahrzeugschlüssel im Zündschloss weiter, ohne Gas zu geben. Halten Sie den Fahrzeugschlüssel in dieser Position, bis die Kontrollleuchte **READY** aufleuchtet. Wenn im Kombi-Instrument die Kontrollleuchte **READY** erscheint, lassen Sie den Schlüssel los. Die Zeigerstellung in der Fahrleistungsanzeige wechselt von **OFF** auf **0**.
- Wenn die Kontrollleuchte **READY** nicht aufleuchtet, Vorgang abbrechen und wiederholen.
- Lösen Sie die Handbremse, wenn Sie losfahren wollen.

### Geräusche vor der Fahrt

Beim Herstellen der Fahrbereitschaft ist ggf. ein „Klick“-Geräusch wahrnehmbar. Das ist normal und unbedenklich.

### Fahrbereitschaft erkennen

Der Elektroantrieb erzeugt weder beim Herstellen der Fahrbereitschaft noch im laufenden Betrieb wahrnehmbare Motorgeräusche. Deshalb kann die Fahrbereitschaft des Fahrzeugs nicht anhand von Motorgeräuschen erkannt werden. Stattdessen ist an folgenden Merkmalen erkennbar, dass das Fahrzeug fahrbereit ist:

- Der Zeiger der Fahrleistungsanzeige im Kombi-Instrument steht auf **0** » **Seite 64**.
- Die Beleuchtung der Zeiger im Kombi-Instrument ist eingeschaltet, unabhängig da-

von, ob die Außenbeleuchtung des Fahrzeugs eingeschaltet ist.

- Im Kombi-Instrument leuchtet die Kontrollleuchte **READY**.
- Ein akustisches Signal ertönt.

### Elektroantrieb bei sehr niedrigen Außentemperaturen ein- und ausschalten

Bei sehr niedrigen Außentemperaturen (ca.  $-27^{\circ}\text{C}$  [ $-16^{\circ}\text{F}$ ] und darunter), kann die Hochvoltbatterie einfrieren und nicht funktionieren. In diesem Fall ist es nicht möglich die Fahrbereitschaft herzustellen.

Sobald die Temperatur der Hochvoltbatterie ausreichend angestiegen ist, kann die Fahrbereitschaft wiederhergestellt werden.

Um sicherzustellen, dass auch bei sehr niedrigen Außentemperaturen die Fahrbereitschaft hergestellt werden kann, empfiehlt SEAT, das Fahrzeug an einem wettergeschützten Ort abzustellen.

### Mit dem Elektroantrieb losfahren

- Fahrbereitschaft herstellen. Dabei Bremspedal treten und halten.
- Wählhebel in Stellung **D/B** bringen oder Rückwärtsgang einlegen » **Seite 151**.
- Handbremse lösen und Bremspedal loslassen » **Seite 164**.
- Gaspedal betätigen.

### **ACHTUNG**

**Niemals das Fahrzeug in fahrbereitem Zustand verlassen. Das Fahrzeug könnte sich plötzlich in Bewegung setzen, oder es könnte etwas Unerwartetes geschehen und zu Schäden, Brand oder schweren Verletzungen führen.**

- Schalten Sie vor Verlassen des Fahrzeugs immer die Zündung aus.
- Stellen Sie beim Abstellen oder Verlassen des Fahrzeugs immer sicher, dass sich der Wählhebel in Position **P** befindet und die Handbremse fest angezogen ist.
- Stellen Sie beim Verlassen des Fahrzeugs immer sicher, dass alle Türen, Fenster, die Heckklappe und die Motorraumklappe vollständig geschlossen und verriegelt sind.

### **Hinweis**

**Bei sehr niedrigen Außentemperaturen und damit sehr kalter Hochvoltbatterie kann es zu Einschränkungen beim elektrischen Fahren und bei der Reichweite kommen.**

### Elektroantrieb ausschalten

Führen Sie die folgenden Handlungen nur in der angegebenen Reihenfolge aus:

- Halten Sie das Fahrzeug an.
- Stellen Sie das Fahrzeug ab » **Seite 167**
- Schalten Sie die Zündung aus.

- Beachten Sie dabei die Hinweise im Kombi-Instrument »» Seite 63.

### ACHTUNG

Niemals das Fahrzeug in fahrbereitem Zustand verlassen. Das Fahrzeug könnte sich plötzlich in Bewegung setzen, oder es könnte etwas Unerwartetes geschehen und zu Schäden, Brand oder schweren Verletzungen führen.

- Schalten Sie vor Verlassen des Fahrzeugs immer die Zündung aus.
- Stellen Sie beim Abstellen oder Verlassen des Fahrzeugs immer sicher, dass sich der Wählhebel in Position P befindet und die Handbremse fest angezogen ist.
- Stellen Sie beim Verlassen des Fahrzeugs immer sicher, dass alle Türen, Fenster, die Heckklappe und die Motorraumklappe vollständig geschlossen und verriegelt sind.

### ACHTUNG

Niemals die Fahrbereitschaft ausschalten, solange das Fahrzeug in Bewegung ist. Dies könnte den Verlust über die Kontrolle des Fahrzeugs, Unfälle und schwere Verletzungen verursachen.

- Die Airbags und Gurtstraffer sind außer Funktion.
- Der Bremskraftverstärker arbeitet nicht bei ausgeschaltetem Elektroantrieb. Zum Anhalten des Fahrzeugs muss mehr Druck auf das Bremspedal angewendet werden.

- Die Servolenkung arbeitet nicht bei ausgeschaltetem Elektroantrieb und es muss mehr Kraft zum Lenken des Fahrzeugs angewendet werden.

- Wenn Sie den Fahrzeugschlüssel aus dem Zündschloss ziehen, kann die Lenkungssperre einrasten und das Fahrzeug nicht mehr gelenkt werden.

### ACHTUNG

Die Hochvoltkomponenten werden sehr heiß und können Brände und schwere Verletzungen verursachen.

- Stellen Sie das Fahrzeug niemals so ab, dass Teile des Hochvoltsystems mit leicht entflammaren Materialien unter dem Fahrzeug in Berührung kommen können, wie z.B. Gestrüpp, Laub, trockenes Gras, usw.
- Niemals zusätzlichen Unterbodenschutz oder korrosionsschützende Mittel für die Wärmeschutzisolierungen verwenden.

### Hinweis

- Der Zündschlüssel kann nur aus dem Zündschloss abgezogen werden, wenn sich der Wählhebel in Stellung P befindet.
- Nach dem Ausschalten des Elektroantriebs kann der Kühlerventilator im Motorraum auch bei ausgeschalteter Zündung oder abgezogenem Fahrzeugschlüssel noch einige Minuten weiterlaufen. Der Kühlerventilator schaltet sich selbsttätig ab.

## Fahrzeug in fahrbereitem Zustand verlassen

Wenn das Fahrzeug nach einer Fahrt angehalten wird und der Fahrer es mit eingeschalteter Fahrbereitschaft verlässt, so wird diese automatisch abgeschaltet.

So wird das Fahrzeug vor unbefugter Benutzung geschützt.

### Warnmeldung beim Verlassen des Fahrzeugs

Beim Öffnen der Fahrertür oder Ablegen des Fahrer-Sicherheitsgurts ertönt ein akustisches Warnsignal und im Display des Kombi-Instruments erscheint die Warnmeldung **Fahrzeug ist noch fahrbereit**. Dies soll den Fahrer daran erinnern, dass er vor Verlassen des Fahrzeugs die Zündung ausschaltet.

### Automatische Wegnahme der Fahrbereitschaft

Unter bestimmten Bedingungen wird die Fahrbereitschaft des Fahrzeugs automatisch abgeschaltet. Zudem kann im Kombi-Instrument eine Warnmeldung angezeigt werden. Wenn folgende Bedingungen erfüllt sind, wird die Fahrbereitschaft abgeschaltet:

- Das Fahrzeug steht.
- Der Wählhebel befindet sich in Stellung D/B.

»

- Die Kriechfunktion ist nicht aktiviert.
- Der Fahrer legt den Sicherheitsgurt ab, öffnet seine Tür und nimmt den Fuß vom Bremspedal.

### Wiederherstellung der Fahrbereitschaft

Die Fahrbereitschaft kann innerhalb von 30 Sekunden wieder automatisch eingeschaltet werden. Dazu müssen die Fahrertür geschlossen und der Fahrer-Sicherheitsgurt angelegt sein und zusätzlich eine der folgenden Bedingungen erfüllt werden:

- Die Handbremse ist angezogen oder der Wählhebel für Fahrstufenauswahl befindet sich in Stellung **P**.
- **Oder**, wenn das Fahrzeug in Bewegung gerät und die Bremse getreten wird.

Eine kurze Reihe von akustischen Signalen zeigt an, dass die Fahrbereitschaft wieder hergestellt ist.

Nach Ablauf der 30 Sekunden ohne Wiederherstellung der Fahrbereitschaft kann diese wie unter » Seite 147 beschrieben manuell wieder aktiv geschaltet werden. Gegebenenfalls die Hinweise im Display des Kombi-Instruments beachten.

### ACHTUNG

**Ein unbeaufsichtigtes und fahrbereites Fahrzeug kann Unfälle und schwere Verletzungen verursachen.**

- **Niemals das Fahrzeug in fahrbereitem Zustand unbeaufsichtigt lassen.**
- **Immer die Zündung ausschalten und den Wählhebel für Fahrstufenauswahl in Stellung P bringen, bevor das Fahrzeug verlassen wird.**
- **Stelle Sie beim Abstellen/Verlassen des Fahrzeugs immer sicher, dass sich der Wählhebel in Position P befindet und die Handbremse angezogen ist.**
- **Stellen Sie beim Verlassen des Fahrzeugs immer sicher, dass alle Türen, Fenster, die Heckklappe und die Motorraumklappe vollständig geschlossen und verriegelt sind.**

### Elektronische Wegfahrsperre

Die Wegfahrsperre hilft zu verhindern, dass die Fahrbereitschaft mit einem unberechtigten Fahrzeugschlüssel hergestellt und das Fahrzeug dadurch bewegt werden kann.

Im Fahrzeugschlüssel befindet sich ein Chip. Mit dessen Hilfe wird die Wegfahrsperre beim Einstecken eines gültigen Fahrzeugschlüssels in das Zündschloss automatisch deaktiviert.

Sobald Sie den Schlüssel aus dem Zündschloss herausziehen, wird die Wegfahrsperre wieder automatisch aktiviert.

Deshalb kann die Fahrbereitschaft nur mit einem passend codierten SEAT Original Fahrzeugschlüssel hergestellt werden. Codierte

Fahrzeugschlüssel sind bei einem SEAT Partner erhältlich.

### Hinweis

**Nur mit SEAT Original Fahrzeugschlüsseln ist ein einwandfreier Betrieb des Fahrzeugs gewährleistet.**

### Fehler und Lösungen

#### Fahrzeugschlüssel kann nicht aus dem Zündschloss abgezogen werden

Es wurde ein nicht berechtigter Fahrzeugschlüssel ins Zündschloss gesteckt.

Der Schlüssel kann wie folgt herausgenommen:

- Sperrtaste im Wählhebel drücken und loslassen.
- Fahrzeugschlüssel aus dem Zündschloss ziehen.

#### Die Fahrbereitschaft kann nicht hergestellt werden

Bei Verwendung eines nicht berechtigten Fahrzeugschlüssels oder einem Systemfehler erscheint im Display des Kombi-Instruments eine entsprechende Anzeige.

- Verwenden Sie einen berechtigten Fahrzeugschlüssel.



- Wenn der Fehler weiterhin besteht, suchen Sie einen Fachbetrieb auf.

## Liegenbleiben mit entladener Hochvoltbatterie

In diesem Fall erscheint eine Meldung im Kombi-Instrument.

Wenn das Fahrzeug durch eine entladene Hochvoltbatterie zum Stillstand kommt, besteht die Möglichkeit den elektrischen Antrieb nochmals für eine kurze Wegstrecke von wenigen Metern zu aktivieren, um bspw. das Fahrzeug aus dem fließenden Verkehr oder von einem Bahnübergang zu fahren.

- Schalten Sie die Zündung aus.
- Fahrbereitschaft erneut herstellen.
- Gaspedal betätigen, um loszufahren.

Der Vorgang kann ein zweites Mal wiederholt werden, wobei sich die mögliche Fahrstrecke und die Fahrleistung deutlich reduzieren.

Wenn sich das Fahrzeug nicht mehr bewegen lässt, fachmännische Hilfe in Anspruch nehmen.

Hochvoltbatterie aufladen »» Seite 173.

## Gangwahl

### Kontrollleuchten



Es leuchtet rot

#### Es liegt eine Störung im Elektrosystem vor.

Im Display des Kombi-Instruments erscheint die Textmeldung **Fehler: Elektrosystem. Fahrzeug anhalten!**

🛑 **Halten Sie das Fahrzeug so bald wie möglich an einem sicheren Ort an, stellen Sie es im Freien ab und schalten Sie den Elektrobetrieb aus.** Fachmännische Hilfe in Anspruch nehmen.



Sie leuchten rot

#### Das Elektrosystem ist überhitzt.

Im Display des Kombi-Instruments erscheint die Textmeldung **Elektrosystem überhitzt. Stopp! Bordbuch!**

🛑 **Halten Sie das Fahrzeug so bald wie möglich an einem sicheren Ort an, stellen Sie es im Freien ab und schalten Sie den Elektrobetrieb aus. Kein Kühlmittel einfüllen!** Fachmännische Hilfe in Anspruch nehmen.



Sie leuchten gelb

#### Die Bremsenergie-Rückgewinnung ist nicht möglich.

Im Display des Kombi-Instruments erscheint die Textmeldung **Fehler: Rekuperation. Siehe Bordbuch.**

Rekuperation gestört. Es kann zu Einschränkungen der Reichweite kommen. Fachbetrieb aufsuchen.



Sie leuchten gelb

#### Eingeschränkte Bremswirkung.

Im Display des Kombi-Instruments erscheint die Textmeldung **Fehler: Eingeschränkte Bremswirkung.**

Fehler im bzw. Ausfall des Bremssystems. Fachbetrieb aufsuchen.



Leuchtet grün

#### Motor startet nicht.

Das Bremspedal ist beim Einlegen einer Fahrstufe aus der Wählhebelposition **N** nicht getreten. Zum Einlegen einer Fahrstufe Bremspedal treten.



Blinkt grün

#### Die Sperrtaste verhindert das Anfahren.

Das Fahrzeug kann nicht weiterfahren. Die Sperrtaste im Wählhebel ist nicht eingerastet.

Beim Einschalten der Zündung leuchten einige Warn- und Kontrollleuchten zur Funktionsprüfung kurz auf. Sie erlöschen nach wenigen Sekunden.



**ACHTUNG**

Beachten Sie die Sicherheitshinweise »» in Warn- und Kontrollleuchten auf Seite 72.

## Wählhebel für Fahrstufenauswahl



Abb. 137 Wählhebel für Fahrstufenauswahl

Das Fahrzeug verfügt über einen Vorwärtsgang **D/B** und einen Rückwärtsgang **R**.

Der Wählhebel ist mit einer Wählhebelsperre ausgestattet. Beim Wechseln einer Wählhebelstellung aus der Position **P** oder **N** in eine Fahrstufe, die Zündung einschalten, das Bremspedal treten und die Sperrtaste im Wählhebelgriff in Pfeilrichtung drücken  
»» **Abb. 137**.

### **P** – Parksperr

Die Antriebsräder sind mechanisch gesperrt. Legen Sie diese Position nur bei *stehendem* Fahrzeug ein.

### **R** – Rückwärtsgang

Der Rückwärtsgang ist eingelegt. Legen Sie diese Position nur bei *stehendem* Fahrzeug ein.

### **N** – Neutral

Der Elektroantrieb ist in der Neutralstellung. Es wird keine Kraft auf die Räder übertragen und der Bremsseffekt des Elektroantriebs ist nicht verfügbar.

### **D** – Dauerstellung für Vorwärtsfahrt

Der Elektroantrieb ist im Normal-Programm (Rekuperationsstufen 0 – 3).

### **B** – Sehr starke Rekuperation

Sehr starke Rekuperation im Schubbetrieb (Rekuperationsstufe 4).

### ▽ – Wechsel zwischen **D** und **B**

Der Wechsel zwischen **D** und **B** erfolgt durch einmaliges nach hinten Tippen des Wählhebels aus der Wählhebelstellung **D/B**  
»» **Abb. 137**. Dabei federt der Wählhebel immer zurück in die Wählhebelstellung **D/B**. Durch nochmaliges Tippen nach hinten wird zurück in die Fahrstufe **D** geschaltet.

### Wählhebelsperre

Die Wählhebelsperre verhindert in der Position **P** oder **N** dass versehentlich eine Fahrstufe eingelegt werden kann und sich dadurch das Fahrzeug unbeabsichtigt in Bewegung setzt.

Zum Lösen der Wählhebelsperre bei eingeschalteter Zündung das Bremspedal treten und halten. Gleichzeitig die Sperrtaste im Wählhebel drücken.

Beim zügigen Schalten über die Position **N** (z.B. Vom Rückwärtsgang nach **D/B**), wird der Wählhebel nicht gesperrt. Dadurch wird z.B. ein „Herausziehen“ bei festgefahrenem Fahrzeug ermöglicht. Befindet sich der Hebel bei nicht getretenem Bremspedal länger als etwa eine Sekunde und bei einer Geschwindigkeit langsamer als etwa 5 km/h (3 mph) in der Stellung **N**, rastet die Wählhebelsperre ein.

In seltenen Fällen kann es vorkommen, dass die Wählhebelsperre nicht einrastet. Der Antrieb wird dann außer Kraft gesetzt, um ein unbeabsichtigtes Anfahren zu verhindern. Wie folgt vorgehen, um die Wählhebelsperre einzurasten:

- Fußbremse betätigen und wieder lösen.
- **ODER:** Wählhebel in die Position **P** oder **N** stellen und dann eine Fahrstufe einlegen.

### **⚠ ACHTUNG**

**Das Einlegen einer falschen Wählhebelstellung kann zum Verlust der Fahrzeugkontrolle und damit zu einem Unfall und schweren Verletzungen führen.**

- **Niemals** beim Einlegen der Fahrstufe **Gas** geben.
- **Niemals** während der Fahrt den Rückwärtsgang oder die Parksperr einlegen.

### ⚠️ ACHTUNG

Jede unbedachte Bewegung des Fahrzeugs kann schwere Verletzungen verursachen.

- Als Fahrer niemals den Fahrersitz bei fahrbereitem Fahrzeug und eingeleger Fahrstufe verlassen. Wenn bei eingeschaltetem Elektroantrieb das Fahrzeug verlassen werden muss, immer die Handbremse anziehen und den Wählhebel in Stellung P bringen.
- Niemals das Fahrzeug in Fahrstufe N, R oder D/B verlassen. Das Fahrzeug kann sich je nach Steigung in Bewegung setzen.
- Bei fahrbereitem Fahrzeug und dem Wählhebel in Stellung D/B oder R ist es erforderlich, das Fahrzeug mit der Fußbremse zu halten.
- Niemals den Rückwärtsgang einlegen, wenn sich das Fahrzeug bewegt.

### ⓘ VORSICHT

- Wenn bei stehendem Fahrzeug die Handbremse nicht angezogen ist und das Bremspedal in der Wählhebelstellung P losgelassen wird, kann sich das Fahrzeug einige Zentimeter vorwärts oder rückwärts bewegen.
- Niemals das Fahrzeug in Fahrstufe N rollen lassen, besonders nicht bei nicht fahrbereitem Fahrzeug.

### ⓘ Hinweis

Wenn sich der Wählhebel für längere Zeit in einer anderen Position als P befindet und die Zündung ausgeschaltet ist, kann das die 12-Volt-Fahrzeuggatterie entladen.

## Fahren mit Automatikgetriebe

### Fahren im Gefälle

Je stärker das Gefälle, desto höher sollte die die Stufe der Rekuperation gewählt werden. Eine hohe Rekuperationsstufe steigert die Motorbremswirkung. Fahrzeug niemals in der Neutralstellung **N** Berge oder Hügel hinunterrollen lassen.

- Vom Gas gehen.
- Tippen Sie den Wählhebel in Stellung **B**.

### Bergauf anhalten und anfahren

Wenn in einer Steigung bei eingeleger Fahrstufe angehalten wird, muss das Fahrzeug immer durch Treten des Bremspedals oder durch Anziehen der Handbremse am Wegrollen gehindert werden. Erst beim Anfahren das Bremspedal loslassen oder die Handbremse lösen.

### Kick-down

In der Wählhebelstellung **D/B** ermöglicht die Kick-down-Einrichtung eine maximale Be-

schleunigung, wenn das Gaspedal ganz durchgetreten wird. In den Fahrprofilen **Eco** und **Eco+** wird die Höchstgeschwindigkeitsbegrenzung aufgehoben, wenn die Kick-down-Einrichtung benutzt wird.

### Das Fahrzeug bewegt sich trotz eingeleger Fahrstufe weder vorwärts noch rückwärts

Wenn sich das Fahrzeug nicht in die gewünschte Richtung bewegt, hat das System eventuell die eingelegte Fahrstufe nicht ordnungsgemäß erkannt.

- Fußbremse betätigen und Fahrstufe erneut einlegen.
- Wenn sich das Fahrzeug immer noch nicht in die gewünschte Richtung bewegt, liegt eine Systemstörung vor. Fachmännische Hilfe in Anspruch nehmen und System prüfen lassen.

### ⚠️ ACHTUNG

**Schnelles Beschleunigen kann zu Traktionsverlust und Schleudern besonders auf rutschigen Straßen führen. Dies könnte den Verlust über die Kontrolle des Fahrzeugs, Unfälle und schwere Verletzungen verursachen.**

- Kick-down oder schnelles Beschleunigen nur anwenden, wenn es die Sicht-, Wetter-, Fahrbahn- und Verkehrsverhältnisse zulassen und andere Verkehrsteilnehmer durch



die Beschleunigung des Fahrzeugs und den Fahrstil nicht gefährdet werden.

- Passen Sie Ihre Fahrweise stets an den Verkehrsfluss an.
- Wenn ASR ausgeschaltet ist, können die Antriebsräder, insbesondere bei Nässe, Glätte oder verschmutzter Fahrbahn, durchdrehen. Dies kann dazu führen, dass das Fahrzeug nicht mehr gelenkt oder kontrolliert werden kann.

### ⚠ ACHTUNG

Niemals den Wählhebel aus Position P nehmen, wenn die Handbremse nicht angezogen ist. Ansonsten könnte sich das Fahrzeug an einem Gefälle unbeabsichtigt in Bewegung setzen und zu einem Unfall und schweren Verletzungen führen.

### ⓘ VORSICHT

- Beim Halten an Steigungen bei eingelegerter Fahrstufe das Fahrzeug nicht durch Gasgeben am Wegrollen hindern. Bremspedal betätigen, um den Elektroantrieb nicht unnötig zu belasten.
- Wenn sich das Fahrzeug bei ausgeschalteter Zündung und ausgeschaltetem Elektroantrieb oder mit entladener bzw. ohne 12-Volt-Fahrzeuggatterie und mit dem Wählhebel in Stellung N längere Zeit bzw. mit einer hohen Geschwindigkeit bewegt, wird das Elektrosystem beschädigt.

## Berganfahrassistent

### Funktionen

Der Berganfahrassistent unterstützt aktiv beim Anfahren an einer Steigung und hält das Fahrzeug an seiner Position.

**Der Berganfahrassistent wird automatisch aktiviert, wenn folgende Voraussetzungen erfüllt sind:**

- Das Fahrzeug wird an einer Steigung durch Betätigung des Bremspedals bis zum Anfahren **gehalten**.
- Der Motor läuft ordnungsgemäß.
- Die Fahrstufe **D** oder der Rückwärtsgang ist eingelegt.

Nehmen Sie zum Anfahren den Fuß vom Bremspedal und geben Sie unmittelbar Gas. **Beim Anfahren wird die Bremse dosiert gelöst.**

**Der Berganfahrassistent wird unverzüglich ausgeschaltet:**

- Wenn eine der vorgenannten Bedingungen nicht mehr erfüllt wird.
- Wenn die Fahrertür geöffnet wird.
- Wenn der Elektroantrieb ausgeschaltet ist.
- Wenn eine Störung des Elektrosystems vorliegt.

- Wenn sich der Wählhebel in Stellung **N** befindet.

### ⚠ ACHTUNG

- **Wenn nicht sofort nach Lösen des Bremspedals angefahren wird, kann das Fahrzeug unter Umständen zurückrollen. Betätigen Sie in diesem Fall sofort das Bremspedal oder ziehen Sie die Handbremse.**
- Wenn der Motor ausgeht, betätigen Sie sofort das Bremspedal oder ziehen Sie die Handbremse.
- **Um an Steigungen im dichten Verkehr beim Anfahren ein Zurückrollen des Fahrzeugs zu verhindern, treten Sie vor dem Anfahren einigen Sekunden das Bremspedal.**

## Lenkung

### Informationen zur Lenkung

Die elektromechanische Servolenkung unterstützt die Lenkbewegung des Fahrers.

Die elektromechanische Servolenkung passt sich je nach Fahrzeuggeschwindigkeit, Lenkmoment und Lenkeinschlag *elektronisch* an. Die elektromechanische Lenkung funktioniert nur bei eingeschaltetem Elektroantrieb.

Bei verminderter oder ausgefallener Lenkunterstützung muss zum Lenken erheblich mehr Kraft als gewöhnlich aufgewendet werden.

## Mechanische Lenkungssperre

Um einen Diebstahl des Fahrzeugs zu erschweren, sollte die Lenkung vor jedem Verlassen des Fahrzeugs gesperrt werden.

Die Lenksäule wird verriegelt, wenn der Fahrzeugschlüssel bei stehendem Fahrzeug aus dem Zündschloss gezogen wird. Lenkrad etwas drehen, bis die Lenkungssperre hörbar einrastet.

Um die Lenkungssperre zu deaktivieren, Lenkrad etwas drehen, um diese zu entlasten. Stecken Sie den Zündschlüssel ins Zündschloss. Lenkrad in der Position halten und Zündung einschalten.

### ACHTUNG

Wenn die Lenkunterstützung nicht arbeitet, lässt sich das Lenkrad nur sehr schwer drehen und kann das Lenken des Fahrzeugs erschweren.

- Die Lenkunterstützung arbeitet nur bei fahrbereitem Fahrzeug.
- Niemals das Fahrzeug mit ausgeschaltetem Elektroantrieb rollen lassen.
- Ziehen Sie niemals den Fahrzeugschlüssel aus dem Zündschloss, solange das Fahrzeug in Bewegung ist. Die Lenkungssperre kann einrasten und das Fahrzeug nicht mehr gelenkt werden.

### VORSICHT

Wenn das Fahrzeug abgeschleppt werden muss, lassen Sie die Zündung eingeschaltet, damit sich das Lenkrad nicht verriegelt und Blinker, Hupe und Scheibenwisch- und -waschanlage funktionieren.

## Kontrollleuchte

### Es leuchtet rot

 **Nicht weiterfahren!** Elektromechanische Lenkung ausgefallen. Lenkung umgehend von einem Fachbetrieb prüfen lassen.

### Es leuchtet gelb

Eingeschränkte Funktion der elektromechanischen Lenkung. Lenkung umgehend von einem Fachbetrieb prüfen lassen. Wenn die gelbe Warnleuchte nach einem Neustart des Elektroantriebs und einer kurzen Fahrt nicht erneut aufleuchtet, ist es **nicht** notwendig, einen Fachbetrieb aufzusuchen.

12-Volt-Fahrzeugaufbau war abgeklemmt und wurde wieder angeklemt. Kurze Wegstrecke mit 15–20 km/h (9–12 mph) fahren.

Beim Einschalten der Zündung leuchten einige Warn- und Kontrollleuchten zur Funktionsprüfung kurz auf. Sie erlöschen nach wenigen Sekunden.

### ACHTUNG



Beachten Sie die Sicherheitshinweise  in Warn- und Kontrollleuchten auf Seite 72.

## Fahrprofile

### Einleitung zum Thema

Mittels der Fahrprofile kann der Fahrer verschiedene Merkmale der Fahrzeugsysteme an die gegebene Fahrsituation und an einen energiesparenden Fahrstil anpassen. Zu den anpassbaren Systemen gehören z.B. die Motorsteuerung und die Klimaanlage.

Der Wirkungsgrad der Fahrzeugabstimmung in den verschiedenen Fahrprofilen hängt von der Fahrzeugausstattung ab.

Das Fahrprofil kann sowohl bei stehendem Fahrzeug als auch während der Fahrt gewechselt werden  . Nach Auswahl eines Fahrprofils wird das Fahrzeug, mit Ausnahme des Motors, unmittelbar an das neue Profil angepasst. Wenn es die Verkehrssituation zulässt, nehmen Sie kurz den Fuß vom Gaspedal, damit das gewählte Fahrprofil auch für den Motor aktiviert wird. 

### ⚠️ ACHTUNG

Das Einstellen des Fahrprofils während der Fahrt kann vom Verkehrsgeschehen ablenken und Unfälle verursachen.

- Fahren Sie immer aufmerksam und verantwortungsvoll im Verkehr.

### Fahrprofil einstellen



**Abb. 138** Im unteren Teil der Mittelkonsole: Fahrprofilauswahltaste.

### Fahrprofil auswählen

- Zündung einschalten.
  - Mehrmals die Fahrprofilauswahltaste
- » **Abb. 138** drücken, um das Fahrprofil zu wechseln.

Nach dem Wechsel des Fahrprofils erscheint einige Sekunden im Display des Kombi-Instruments eine Textnachricht.

Nach Auswahl der Fahrprofile **ECO** oder **ECO+** leuchtet in der Fahrprofilauswahltaste dauerhaft der entsprechende Schriftzug

» **Abb. 138**.

### Merkmale der Fahrprofile

**Normal** Nach dem Starten des Elektroantriebs ist immer das Fahrprofil Normal eingestellt. Die volle Leistung des Elektroantriebs ist verfügbar. Climatronic im Normalbetrieb. Nach Auswahl des Fahrprofils **Normal** erscheint im Display des Kombi-Instruments die Textnachricht **Fahrprofil Normal**.

**ECO** Im Fahrprofil **ECO** wird die Leistung des Elektroantriebs reduziert, um einen niedrigeren Energieverbrauch zu erzielen. Die Höchstgeschwindigkeit wird reduziert. Die Climatronic wechselt in den verbrauchsoptimierten Eco-Modus. Das Gebläse und die Defrostfunktion stehen jedoch weiterhin zur Verfügung. Nach Auswahl des Fahrprofils **ECO** erscheint im Display des Kombi-Instruments die Textnachricht **Fahrprofil Eco**.

**ECO+** Im Fahrprofil **ECO+** wird die Leistung des Elektroantriebs nochmals reduziert, um einen noch niedrigeren Energieverbrauch zu erzielen. Die Höchstgeschwindigkeit wird reduziert. Die Heiz- und Kühlfunktionen der Climatronic sind abgeschaltet. Das Gebläse und die Defrostfunktion stehen jedoch weiterhin zur Ver-

fügung. Nach Auswahl des Fahrprofils **ECO+** erscheint im Display des Kombi-Instruments die Textnachricht **Fahrprofil Eco+**.

### ⚠️ ACHTUNG

Durch das Ändern des Fahrprofils können sich die Fahreigenschaften verändern. Die Fahrprofilauswahl darf niemals dazu verleiten, ein Sicherheitsrisiko einzugehen.

- Passen Sie die Geschwindigkeit und den Fahrstil immer an die Sicht-, Wetter-, Fahrbahn- und Verkehrsverhältnisse an.

### **i** Hinweis

Die Einschränkung der Leistung des Elektroantriebs in den Fahrprofilen **ECO** und **ECO+** kann durch ein schnelles Durchtreten des Gaspedals bis zum Anschlag („Kick-down“) vorübergehend aufgehoben werden.

## Fahrhinweise

### Einfahren

#### Neue Reifen und Bremsbeläge einfahren

- Neue Felgen und Reifen ersetzen » Seite 201.
- Informationen zu den Bremsen » Seite 162.

### Durchfahren überfluteter Fahrbahnen

Um Beschädigungen am Fahrzeug beim Durchfahren von überfluteten Straßen zu vermeiden, beachten Sie Folgendes:

- Das Wasser darf maximal bis zur Unterkante der Karosserie reichen.
- Fahren Sie maximal mit Schrittgeschwindigkeit.

#### ACHTUNG

**Nach Fahrten durch überflutete Zonen kann die Wirkung der Bremsen wegen nasser Brems Scheiben und -beläge beeinträchtigt werden »» Seite 162.**

#### VORSICHT

**Bei Wasserdurchfahrten können Teile des Fahrzeugs, wie z.B. Elektroantrieb, Getriebe oder Elektrik beschädigt werden.**

#### Hinweis

- Vor einer Wasserdurchfahrt die Wassertiefe feststellen.
- Niemals im Wasser stehen bleiben, rückwärtsfahren oder Elektroantrieb ausschalten.
- Die entgegenkommenden Fahrzeuge erzeugen Wellen, die die kritische Höhe Ihres Fahrzeugs überschreiten können!

- Vermeiden Sie Fahrten durch Salzwasser (Korrosion) »» Seite 211.

chendem Service oder mangelnder Originalteilerverfügbarkeit entstehen.

### Auslandsfahrten

In einigen Ländern gelten spezielle Sicherheitsstandards, die vom Bauzustand des Fahrzeugs abweichen können. SEAT empfiehlt, sich vor einer Auslandsfahrt bei einem SEAT-Betrieb über die gesetzlichen Bestimmungen und folgende Punkte im Reiseland zu informieren:

- Muss das Fahrzeug technisch für die Auslandsfahrt vorbereitet werden, z. B. den Scheinwerfer abkleben bzw. umstellen?
- Stehen die erforderlichen Werkzeuge, Diagnosegeräte und Ersatzteile für Service- und Reparaturarbeiten zur Verfügung?
- Steht im Reiseland ein SEAT-Betrieb zur Verfügung?
- Stehen die richtigen Betriebsflüssigkeiten gemäß den Spezifikationen von SEAT im Reiseland zur Verfügung?
- Sind spezielle Reifen für das Fahren im Reiseland notwendig?

#### VORSICHT

**SEAT ist nicht verantwortlich für Schäden am Fahrzeug, die aufgrund von unzurei-**

## Fahrerassistenzsysteme

### Geschwindigkeitsregelanlage (GRA)\*

#### Kontrollleuchte



Leuchtet grün

Die Geschwindigkeitsregelanlage (GRA) ist eingeschaltet und reguliert.

Die Kontrollleuchten leuchten beim Einschalten der Zündung auf und müssen nach ungefähr 2 Sekunden wieder ausgehen. In dieser Zeit wird die Funktionsfähigkeit überprüft.

#### ⚠ ACHTUNG

Beachten Sie die Sicherheitshinweise »» ⚠ in Warn- und Kontrollleuchten auf Seite 72.

#### Einleitung zum Thema

Die Geschwindigkeitsregelanlage (GRA) hält eine programmierte Geschwindigkeit ab etwa 20 km/h (15 mph) konstant.

Der GRA verringert die Geschwindigkeit, indem er nicht mehr beschleunigt, nicht durch Treten der Bremsen »» ⚠.

#### Bergabfahren mit der GRA

Wenn die GRA bergab die Geschwindigkeit des Fahrzeugs nicht konstant halten kann, Fahrzeug abbremsen oder Rekuperation einschalten. Bei Betätigen der Bremse schaltet sich die GRA vorübergehend ab.

#### Automatische Abschaltung

Die GRA wird automatisch abgeschaltet oder vorübergehend unterbrochen:

- Wenn vom System ein Fehler festgestellt wird, der die Funktion der GRA beeinträchtigen könnte.
- Wenn über einen gewissen Zeitraum das Gaspedal betätigt und die gespeicherte Geschwindigkeit überschritten wird.
- Wenn die dynamischen Fahrtregelungssysteme ESC, ASR, usw. aktiv werden.
- Wenn das Bremspedal betätigt wird.
- Wenn der Airbag auslöst.
- Wenn der Hebel aus der Position D/B bewegt wird.
- Wenn das Fahrzeug mit der City-Notbremsfunktion abgebremst wurde.

#### ⚠ ACHTUNG

Wenn es nicht möglich ist, sicher mit ausreichendem Abstand und konstanter Geschwindigkeit zu fahren, kann das Verwenden der GRA Unfälle und schwere Verletzungen verursachen.

- Die GRA nicht bei dichtem Verkehr, bei zu geringem Abstand, auf steilen, kurvenreichen, rutschigen Strecken und auf überfluteten Straßen verwenden.
- Niemals die GRA im Gelände oder auf nicht befestigten Straßen benutzen.
- Geschwindigkeit und Sicherheitsabstand zu vorausfahrenden Fahrzeugen den Sicht-, Wetter-, Fahrbahn- und Verkehrsverhältnissen anpassen.
- Um eine unbeabsichtigte Geschwindigkeitsregelung zu vermeiden, die GRA nach der Benutzung ausschalten.
- Es ist gefährlich, die gespeicherte Geschwindigkeit wieder aufzunehmen, wenn die Geschwindigkeit für die gerade bestehenden Verhältnisse zu hoch ist.
- Bei Fahrten im starken Gefälle kann die GRA die Fahrzeuggeschwindigkeit nicht konstant halten. Die Geschwindigkeit kann sich erhöhen. Reduzieren Sie in diesem Fall die Geschwindigkeit durch Bremsen oder schalten Sie die Rekuperation ein.



## Geschwindigkeitsregelanlage mit dem Blinkerhebel bedienen

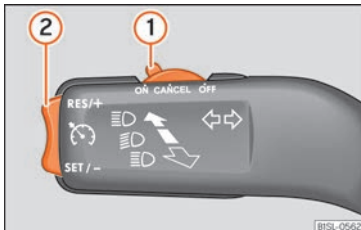

**Abb. 139** Am Blinkerhebel: Bedienelemente zur Bedienung der GRA.

### Einschalten

- Schieben Sie den Schalter »» **Abb. 139 ①** bis **ON**.

Da noch keine Geschwindigkeit gespeichert ist, erfolgt noch keine Regelung.

### Regulierung aktivieren

- Drücken Sie die Taste »» **Abb. 139 ②** im Bereich **SET/-**.

Die aktuelle Geschwindigkeit wird gespeichert und die Geschwindigkeitsregelanlage aktiviert.

### Vorübergehend unterbrechen

- Schieben Sie den Schalter »» **Abb. 139 ①** bis **CANCEL** oder treten Sie auf die Bremse.

Regelung wird vorübergehend abgeschaltet. Die Geschwindigkeit bleibt gespeichert.

### Die Regulierung wieder einschalten

- Drücken Sie die Taste »» **Abb. 139 ②** im Bereich **RES/+**.

Die Regulierung wird mit der gespeicherten Geschwindigkeit aktiviert.

### Die Geschwindigkeit einstellen

Während der GRA-Regulierung kann die gespeicherte Geschwindigkeit mit der Taste »» **Abb. 139 ②** eingestellt werden:

- Um in Schritten von 1 km/h (1 mph) zu erhöhen, drücken Sie kurz die Taste »» **Abb. 139 ②** im Bereich **RES/+**.
- Um die Geschwindigkeit kontinuierlich zu erhöhen, halten Sie die Taste »» **Abb. 139 ②** im Bereich **RES/+** gedrückt.
- Um in Schritten von 1 km/h (1 mph) zu reduzieren, drücken Sie kurz die Taste »» **Abb. 139 ②** im Bereich **SET/-**.
- Um die Geschwindigkeit kontinuierlich zu verringern, halten Sie die Taste »» **Abb. 139 ②** im Bereich **SET/-** gedrückt.

Das Fahrzeug passt die aktuelle Geschwindigkeit durch Beschleunigen oder nicht mehr Beschleunigen an. Das Fahrzeug bremsst nicht aktiv.

### Ausschalten

- Schieben Sie die Taste »» **Abb. 139 ①** auf **OFF**.

Das System wird abgeschaltet und die gespeicherte Geschwindigkeit gelöscht.

## Spurhalteassistent (Lane Assist)\*

### Einleitung zum Thema



**Abb. 140** An der Windschutzscheibe: Kamera-sichtfenster des Spurhalteassistenten.

Der Spurhalteassistent (Lane Assist) unterstützt den Fahrer bei drohendem Verlassen der Fahrspur. Diese Funktion ist weder dazu bestimmt noch dazu geeignet, das Fahrzeug selbsttätig in der Fahrspur zu halten.

Mit einer Kamera an der Frontscheibe erkennt der Spurhalteassistent mögliche Begrenzungslinien der Fahrspur. Wenn sich das Fahrzeug unbeabsichtigt einer erkannten Begrenzungslinie nähert, warnt das System den Fahrer durch einen *korrigierenden Lenkeingriff*. Diese Bewegung kann zu jeder Zeit übersteuert werden.

Bei eingeschaltetem Blinker erfolgt keine Warnung, da der Spurhalteassistent einen beabsichtigten Spurwechsel annimmt.

### Systemgrenzen

Nutzen Sie den Spurhalteassistent nur auf der Autobahn und auf breiten Nebenstraßen in gutem Zustand.

Das System steht unter folgenden Bedingungen nicht zur Verfügung:

- Wenn die Fahrgeschwindigkeit weniger als 55 km/h (32 mph) beträgt.
- Wenn das System keine Fahrbahnlinie erkennt.
- Vorübergehend bei sehr sportlicher Fahrweise.

### Kontrollleuchte



#### Leuchtet grün

Spurhalteassistent aktiv und verfügbar.



#### Es leuchtet gelb

Spurhalteassistent greift durch einen korrigierenden Lenkeingriff ein.

Sollte die Kontrollleuchte nicht im Kombi-Instrument erscheinen, kann dies folgenden Ursachen haben:

- Die Mindestgeschwindigkeit wurde nicht erreicht.
- Das System erkennt keine Fahrbahnlinie.
- Oder das System ist nicht verfügbar.

Sollte das System längere Zeit nicht verfügbar sein, suchen Sie einen Fachbetrieb auf, um die Störung zu beheben

Beim Einschalten der Zündung leuchten einige Warn- und Kontrollleuchten zur Funktionsprüfung kurz auf. Sie verlöschen nach wenigen Sekunden.

### ⚠️ ACHTUNG

**Beachten Sie die Sicherheitshinweise »» ⚠️ in Warn- und Kontrollleuchten auf Seite 72.**

### Betriebsart



**Abb. 141** In der Mittelkonsole: Taste zum Einschalten des Spurhalteassistenten

### Spurhalteassistent ein- oder ausschalten

Der Spurhalteassistent wird bei jedem Einschalten der Zündung aktiviert. Durch Drücken der Taste **OFF** »» **Abb. 141** kann der Assistent bis zum nächsten Motorstart deaktiviert werden.

Die Taste **OFF** »» **Abb. 141** leuchtet, wenn das System abgeschaltet oder gestört ist.

Nach Erkennen der Fahrbahnmarkierungen kann der Spurhalteassistent ab einer Fahrgeschwindigkeit von etwa 60 km/h (35 mph) aktiv eingreifen.

Wenn die Kontrollleuchte  im Display des Kombi-Instruments verlicht, bedeutet dies, dass der Assistent eingeschaltet, aber nicht betriebsbereit (System im passiven Zustand) oder abgeschaltet ist.

Bei eingeschaltetem Blinker wechselt das System vorübergehend in den passiven Zustand, um den manuellen Spurwechsel zu ermöglichen.

### Fahrerübernahmeaufforderung

Bei ausbleibender Lenkaktivität fordert das System den Fahrer mit einer Textmeldung im Display des Kombi-Instruments und akustischen Warnungen dazu auf, die Lenkung aktiv zu übernehmen

Wenn der Fahrer darauf nicht reagiert, schaltet sich das System passiv.

Wenn die Lenkaktivität überdurchschnittlich lange ausbleibt, wird der Fahrer mittels einer Textmeldung im Display des Kombi-Instruments und akustischen Warnungen dazu aufgefordert, das Fahrzeug in die Mitte der Fahrbahn zu lenken.

### Lenkradvibration

Wenn das System während des Lenkeingriffs die Begrenzungslinien nicht mehr anzeigt, kann eine Lenkradvibration erfolgen. Diese Situation erfordert, dass der Fahrer die Lenkung aktiv übernimmt.

### Spurhalteassistent in folgenden Situationen ausschalten:

In folgenden Situationen Spurhalteassistent aufgrund der Grenzen des Systems ausschalten:

- Wenn eine höhere Aufmerksamkeit des Fahrers gefordert ist.
- Bei sportlicher Fahrweise.
- Bei ungünstigen Wetterbedingungen.
- Bei schlechten Straßen.
- In Baustellenbereichen.

### ACHTUNG

Die intelligente Technik des Spurhalteassistenten kann die physikalisch und systembedingt vorgegebenen Grenzen nicht überwinden. Ein unachtsames oder unkontrolliertes Verwenden des Spurhalteassistenten kann Unfälle und schwere Verletzungen verursachen. Das System kann die Aufmerksamkeit des Fahrers nicht ersetzen.

- Geschwindigkeit und Sicherheitsabstand zu vorausfahrenden Fahrzeugen immer den Sicht-, Wetter-, Fahrbahn- und Verkehrsverhältnissen anpassen.
- Hände immer am Lenkrad lassen, um jederzeit bereit zum Lenken zu sein.
- Der Spurhalteassistent erkennt nicht alle Fahrbahnmarkierungen. Schlechte Fahrbahnen, Fahrbahnstrukturen oder Objekte können unter Umständen vom Spurhalteassistenten fälschlicherweise als Fahrbahnmarkierungen erkannt werden. In solchen Situationen den Spurhalteassistenten sofort ausschalten.
- Auf Anzeigen im Display des Kombi-Instruments achten und entsprechend der Aufforderungen handeln.

• In folgenden Situationen kann es zu ungewollten Systemeingriffen oder zu einem vollständigen Systemausfall kommen: Diese Situationen erfordern eine besondere Aufmerksamkeit des Fahrers und ggf. die vorübergehende Abschaltung des Spurhalteassistenten:

- Bei sehr sportlicher Fahrweise.
- Bei widrigen Wetterbedingungen und Straßen in schlechtem Zustand.
- In Baustellenbereichen.
- Vor Bergkuppen und Talsohlen.

- Immer das Umfeld des Fahrzeugs aufmerksam beobachten.
- Wenn der Sichtbereich der Kamera verschmutzt, abgedeckt oder beschädigt ist, kann die Funktion des Spurhalteassistenten beeinträchtigt sein.

### VORSICHT

Um die Funktionsfähigkeit des Systems nicht zu beeinflussen, sind folgende Punkte zu beachten:

- Sichtbereich der Kamera regelmäßig reinigen, sauber, schnee- und eisfrei halten »» Abb. 140.
- Sichtbereich der Kamera nicht abdecken.
- Frontscheibe im Sichtbereich der Kamera auf Beschädigungen prüfen. »»

**i Hinweis**

- Der Lane Assist kann sich selbstständig abschalten, falls eine Systemstörung vorliegt.
- Der Spurhalteassistent ist nur für das Fahren auf befestigten Straßen entwickelt worden.
- Wenn der Spurhalteassistent nicht wie in diesem Kapitel beschrieben funktioniert, Spurhalteassistent nicht nutzen und Fachbetrieb aufsuchen.
- Bei einer Störung des Systems Fachbetrieb aufsuchen und System prüfen lassen.

**Bremsen und Parken****Bremsanlage****Kontrollleuchten****(i) Es leuchtet rot**

Bremsflüssigkeitsstand zu niedrig » Seite 194; oder Bremsanlage gestört.

**☹ Nicht weiterfahren!**

**(P) Es leuchtet rot**

Handbremse angezogen » Seite 164.  
Bei gelöster Handbremse erlischt die Kontrollleuchte.

**⚠ ACHTUNG**

- Wenn die Kontrollleuchte der Bremsanlage **(i)** nicht erlischt oder während der Fahrt aufleuchtet, bedeutet dies, dass der Bremsflüssigkeitsstand zu niedrig ist oder eine Störung im System vorliegt - Unfallgefahr! » Seite 194, Bremsflüssigkeit. Halten Sie an, fahren Sie nicht weiter. Nehmen Sie fachmännische Hilfe in Anspruch.
- Leuchtet die Bremsanlagen-Warnleuchte **(i)** zusammen mit der ABS-Kontrollleuchte **(ABS)** auf, kann die Regelfunktion des ABS ausgefallen sein. Dadurch können die Hinterräder beim Bremsen blockieren. Dies kann unter Umständen zum Ausbrechen des Fahrzeughecks führen – Schleudergefahr!

Halten Sie an und wenden Sie sich an einen Fachbetrieb.

**Hinweise zu den Bremsen****Neue Bremsbeläge**

Neue Bremsbeläge besitzen während der ersten 200 bis 300 km (100 bis 200 Meilen) noch nicht die volle Bremswirkung und müssen sich erst „einschleifen“. Die etwas verminderte Bremskraft können Sie jedoch durch einen stärkeren Druck auf das Bremspedal ausgleichen. Vermeiden Sie während der Einfahrzeit hohe Belastungen der Bremse.

**Abnutzung**

Die Abnutzung der **Bremsbeläge** ist in hohem Maße von den Einsatzbedingungen und der Fahrweise abhängig. Dies gilt besonders, wenn Sie häufig im Stadt- und Kurzstreckenverkehr oder sehr sportlich fahren.

Abhängig von Geschwindigkeit, Bremskraft und Umgebungsbedingungen (z. B. Temperatur, Luftfeuchtigkeit) kann es zu Geräuschen beim Bremsen kommen.

**Nässe oder Streusalz**

In bestimmten Situationen, wie z. B. nach Wasserdurchfahrten, bei heftigen Regenfällen oder nach dem Wagenwaschen, kann die Wirkung der Bremsen wegen feuchter bzw. im

Winter vereister Bremssscheiben und Bremsbeläge verzögert einsetzen. Die Bremsen müssen erst „trockengebremst“ werden.

Bei höheren Geschwindigkeiten und eingeschaltetem Scheibenwischer werden die Bremsbeläge für kurze Zeit an die Brems-scheiben angelegt. Dies geschieht - für den Fahrer unbemerkt - in regelmäßigen Abständen und bewirkt eine bessere Ansprechzeit der Bremsen bei Nässe.

Auch bei Fahrten auf salzgestreuten Straßen kann die volle Bremswirkung verzögert einsetzen, wenn Sie längere Zeit nicht gebremst hatten. Die Salzschiicht auf den Brems-scheiben und Bremsbelägen muss beim Bremsen erst abgeschliffen werden.

### Korrosion

Korrosion an den Brems-scheiben und Verschmutzung der Beläge werden begünstigt durch lange Standzeiten, geringe Laufleistung und geringe Beanspruchung.

Bei geringer Beanspruchung der Bremsanlage sowie bei vorhandener Korrosion empfehlen wir, durch mehrmaliges stärkeres Bremsen aus höherer Geschwindigkeit die Brems-scheiben und Bremsbeläge zu reinigen »» .

### Störung Bremsanlage

Wenn Sie beobachten, dass sich der Bremspedalweg *plötzlich* vergrößert hat, dann ist möglicherweise ein Bremskreis der Zweikreis-

bremsanlage ausgefallen. Fahren Sie unverzüglich zum nächsten Fachbetrieb, um den Schaden beheben zu lassen. Fahren Sie auf dem Weg dorthin mit reduzierter Geschwindigkeit und stellen Sie sich dabei auf längere Bremswege und einen höheren Pedaldruck ein.

### Niedriger Bremsflüssigkeitsstand

Bei einem zu niedrigen Bremsflüssigkeitsstand können Störungen in der Bremsanlage auftreten. Der Stand der Bremsflüssigkeit wird elektronisch überwacht.

### Bremskraftverstärker

Der elektromechanischer Bremskraftverstärker verstärkt den Pedaldruck, den Sie auf das Bremspedal ausüben. Er funktioniert nur bei eingeschalteter Zündung bzw. betriebsbereitem Fahrzeug.

#### **ACHTUNG**

**Jegliche Störung in der Bremsanlage kann den Bremsweg verlängern, was die Unfallgefahr erhöht.**

- Neue Bremsbeläge und Brems-scheiben müssen sich einschleifen und haben auf den ersten 200 km (124 Meilen) noch nicht die optimale Reibkraft. Die etwas verminderte Bremskraft können Sie durch einen stärkeren Druck auf das Bremspedal ausgleichen.

- Bei Fahrten auf salzgestreuten Straßen kann die Wirkung der Bremsen verzögert einsetzen.

- An Gefällen können die Bremsen durch übermäßigen Gebrauch überhitzen. Vor dem Befahren einer längeren Strecke mit starkem Gefälle Geschwindigkeit verringern und eine höhere Reku-perationsstufe wählen »» Seite 145. Damit nutzen Sie die Motorbremse und entlasten die Bremsen.

- Eine leichte und dauerhafte Bremsung führt zum Überhitzen der Bremsen und damit zu einem längeren Bremsweg. Bremsen Sie statt dessen in Intervallen.

- Führen Sie Abbremsungen zum Zweck der Reinigung der Bremsanlage nur durch, wenn die Straßenverhältnisse dies zulassen. Bringen Sie andere Verkehrsteilnehmer nicht in Gefahr: Es besteht Unfallgefahr.

- Vermeiden Sie, dass sich das Fahrzeug im Leerlauf bei abgestelltem Motor bewegt. Der Bremsweg verlängert sich erheblich, wenn der Bremskraftverstärker nicht wirkt.

- Eine sehr starke Beanspruchung der Bremse kann zu Dampfblasenbildung in den Rohren der Bremsanlage führen. Dadurch wird die Bremswirkung beeinträchtigt.

- Nicht serienmäßige oder beschädigte Frontspoiler können die Belüftung der Bremsen beeinträchtigen und zum Überhitzen der Bremsen führen. Vor dem Kauf von Zubehörteilen sollten Sie die entsprechenden Hinweise beachten.

**VORSICHT**

- Lassen Sie niemals die Bremse durch leichten Pedaldruck „schleifen“, wenn Sie nicht wirklich bremsen müssen. Dies führt zum Überhitzen der Bremsen und damit zu einem längeren Bremsweg und zu größerem Verschleiß.
- Vor dem Befahren einer längeren Strecke mit starkem Gefälle wird empfohlen, die Geschwindigkeit zu verringern und eine höhere Rekuperationsstufe zu wählen »» Seite 145. Dadurch nutzen Sie die Bremswirkung des Motors aus und entlasten die Bremsen. Müssen Sie trotzdem zusätzlich bremsen, so tun Sie dies nicht anhaltend, sondern in Intervallen.

**Hinweis**

- Arbeitet der Bremskraftverstärker nicht, weil z. B. das Fahrzeug abgeschleppt werden muss oder weil eine Störung des Bremskraftverstärkers vorliegt, müssen Sie das Bremspedal wesentlich kräftiger treten als normalerweise.
- Wenn Sie nachträglich einen Frontspoiler oder Radvollblenden oder dergleichen montieren lassen, müssen Sie sicherstellen, dass die Luftzufuhr zu den Vorderrädern nicht beeinträchtigt wird - andernfalls könnte die Bremsanlage zu heiß werden.

**Handbremse**

**Abb. 142** Handbremse zwischen den Vordersitzen.

Die Handbremse verhindert ein unbeabsichtigtes Wegrollen des Fahrzeuges. Ziehen Sie die Handbremse fest an, wenn Sie Ihr Fahrzeug verlassen oder parken.

**Handbremse anziehen**

- Ziehen Sie den Hebel der Handbremse nach oben »» **Abb. 142**. Die Handbremse ist ordnungsgemäß angezogen, wenn die Kontrollleuchte leuchtet.

**Handbremse lösen**

- Ziehen Sie den Hebel etwas nach oben, drücken Sie die Entriegelungstaste in Pfeilrichtung »» **Abb. 142** und führen Sie den Handbremshebel ganz nach unten »» .

Die Handbremse sollte *fest* angezogen werden, damit nicht versehentlich mit leicht angezogener Handbremse gefahren wird »» .

**ACHTUNG**

- Benutzen Sie niemals die Handbremse zum Abbremsen des fahrenden Fahrzeugs. Der Bremsweg ist um vieles länger, da nur die hinteren Räder abgebremst werden. Unfallgefahr!
- Wird der Handbremshebel nicht vollständig abgesenkt, kann dies den Betrieb des Systems beeinträchtigen und zum Überhitzen und Verschleiß der hinteren Bremsen führen.

**VORSICHT**

Immer wenn Sie das Fahrzeug verlassen, sollten Sie die Handbremse fest anziehen und den Wählhebel in Stellung P bringen.

## Stabilisierungsprogramme und bremsunterstützende Systeme

### Kontrollleuchten

#### leuchtet auf

ESC oder ABS gestört, **oder** systembedingte Abschaltung.  
Das ESC arbeitet zusammen mit dem ABS. Wenn das ABS ausfällt, leuchtet auch die Kontrollleuchte auf.

#### Blinkt

ESC bzw. ASR aktiv.

#### leuchtet auf

ASR-Störung bzw. vom System herbeigeführte Abschaltung.

#### Blinkt

ASR aktiv.

#### leuchtet auf

ABS gestört oder ausgefallen.

Die Kontrollleuchten leuchten beim Einschalten der Zündung gleichzeitig auf und müssen nach ungefähr 2 Sekunden wieder ausgehen.

In dieser Zeit wird die Funktionsfähigkeit überprüft.

#### **ACHTUNG**

**Beachten Sie die Sicherheitshinweise »»  in Warn- und Kontrollleuchten auf Seite 72.**

### Bremsunterstützende Systeme

#### Elektronische Stabilisierungskontrolle (ESC)\*

Die ESC trägt zur Fahrsicherheit bei. Sie reduziert die Schleudergefahr und verbessert die Fahrstabilität. Fahrdynamische Grenzsituationen wie z. B. Übersteuern und Untersteuern des Fahrzeugs oder Durchdrehen der Antriebsräder werden von der ESC erkannt. Durch gezielte Bremsingriffe oder eine Reduzierung des Motordrehmoments wird das Fahrzeug stabilisiert. Sobald die ESC regelnd eingreift, blinkt die Kontrollleuchte  im Kombi-Instrument.

In das ESC sind das Antiblockiersystem (ABS), der Bremsassistent (HBA), die Antriebs-schlupfregelung (ASR) und die elektronische Differenzialsperre (EDS) integriert.

Die ESC unterstützt die Stabilisierung des Fahrzeugs zusätzlich über eine Änderung des Lenkmoments.

#### Antiblockiersystem (ABS)

Das ABS verhindert ein Blockieren der Räder beim Bremsen bis kurz vor Fahrzeugstillstand. Dadurch bleibt das Fahrzeug auch bei einer Vollbremsung lenkbar. Treten Sie das Bremspedal ohne Unterbrechung – nicht pumpen! Das ABS macht sich durch ein Pulsieren des Bremspedals bemerkbar.

Werden Änderungen am Fahrwerk oder an der Bremsanlage durchgeführt, kann das die Funktion des ABS stark beeinträchtigen.

#### Bremsassistent (HBA)\*

Der Bremsassistent kann den Bremsweg reduzieren. Die Bremskraft wird verstärkt, wenn der Fahrer in Notbremsituationen schnell auf das Bremspedal tritt. Dabei muss das Bremspedal so lange betätigt werden, bis die Gefahrensituation vorüber ist.

#### Antriebsschlupfregelung (ASR)

Die ASR verringert die Antriebskraft des Motors bei drehenden Rädern und passt die Antriebskraft den Fahrbahnverhältnissen an. Dadurch wird das Anfahren, Beschleunigen und Bergauffahren erleichtert.

#### Elektronische Differenzialsperre (EDS)\*

EDS bremst ein drehendes Rad ab und überträgt die Antriebskraft auf das andere Antriebsrad. Diese Funktion steht bis zu einer »

Geschwindigkeit von etwa 100 km/h (62 mph) zur Verfügung.

Damit die Scheibenbremse des abgebremsen Rads nicht überhitzt, schaltet sich die EDS bei ungewöhnlich starker Beanspruchung automatisch aus. Das Fahrzeug bleibt weiterhin betriebsfähig. Sobald die Bremse abgekühlt ist, schaltet sich die EDS automatisch wieder ein.



## Elektronische Bremskraftverteilung (EBV)

Bei jedem Fahrzeug verlagert sich bei Betätigung der Bremsen der Fahrzeugschwerpunkt nach vorn. Dadurch besteht die Gefahr, dass die Hinterräder aufgrund der niedrigeren Traktion blockieren. Die elektronische Bremskraftverteilung regelt die Bremskraft für die Hinterräder und sorgt so für optimale Verteilung der Bremskraft zwischen Vorder- und Hinterachse. Unter normalen Bedingungen verhindert sie ein Ausbrechen des Hecks wegen überbremster Hinterräder. Die Funktion der elektronischen Bremskraftverteilung ist in der Funktion ABS enthalten.

## Elektromechanischer Bremskraftverstärker (eBKV)

Bei eingeschalteter Zündung verstärkt der elektromechanische Bremskraftverstärker den Pedaldruck, den der Fahrer auf das Bremspedal ausübt. Nach dem Ausschalten der Zündung wird die Bremskraftunterstützung stufenweise reduziert. Sichern Sie das

Fahrzeug nach dem Anhalten gegen Wegrollen »» Seite 167.

Ein Ausfall des elektromechanischen Bremskraftverstärkers wird im Kombi-Instrument durch die zusammen leuchtenden gelben Kontrollleuchten  und  angezeigt. Wenn bei ausgefallenem elektromechanischen Bremskraftverstärker gebremst wird, kann es zu Vibrationen im Bremspedal kommen.

Wenn der elektromechanische Bremskraftverstärker nicht arbeitet, muss das Bremspedal kräftiger getreten werden, da sich der Bremsweg aufgrund fehlender Bremskraftunterstützung verlängert

## Bremskraftumsetzung

Die Bremsenergierückgewinnung (Rekuperation) kann eine Bremswirkung entwickeln »» Seite 145. Die Bremswirkung ist abhängig von der gewählten Fahrstufe und dem Ladezustand der Hochvoltbatterie. Bei sehr starker Bremswirkung durch Rekuperation leuchten die Bremsleuchten des Fahrzeugs. Der Elektromotor kann im Generatorbetrieb in Abhängigkeit von Drehzahl sowie Temperatur und Ladezustand der Hochvoltbatterie ein Bremsmoment an den Vorderrädern erzeugen.

Diese Abhängigkeiten führen zu schwankenden elektrischen Verzögerungen, die gemäß dem Fahrerwunsch hydraulisch ausgeglichen werden. Diese Funktion wird „Bremskraftumsetzung“ genannt und regelt zwischen me-

chanischer Bremsung und Motorbremswirkung.

## ACHTUNG

**Schnelles Fahren auf eisigen, rutschigen oder nassen Straßen kann zum Verlust der Fahrzeugkontrolle und schwere Verletzungen des Fahrers und der Mitfahrer führen.**



- Auch die Systeme ESC, ABS, ASR, EDS oder HBA können die physikalisch vorgegebenen Grenzen nicht überwinden. Dies ist insbesondere bei glatter oder nasser Fahrbahn zu bedenken. Wenn die Systeme in den Regelbereich kommen, sollten Sie die Geschwindigkeit sofort den Fahrbahn- und Verkehrsverhältnissen anpassen. Die erhöhte Anzahl an Sicherheitssystemen darf Sie nicht dazu verleiten, Risiken einzugehen. Sonst besteht Unfallgefahr!

- Bitte beachten Sie, dass sich das Unfallrisiko durch schnelles Fahren, besonders in den Kurven und bei glatter oder nasser Fahrbahn, sowie durch zu dichtes Auffahren erhöht. Die Systeme ESC, ABS, ASR, EDS oder HBA können einen Unfall nicht verhindern: Unfallgefahr!

- Beim Beschleunigen auf gleichmäßig glatter Fahrbahn, z. B. bei Eis und Schnee, geben Sie bitte vorsichtig Gas. Die Antriebsräder können trotz der eingebauten Regelsysteme durchdrehen und dadurch die Fahrstabilität beeinflussen: Unfallgefahr!



### Hinweis

- Nur wenn alle vier Räder gleich bereift sind, können ABS und ASR störungsfrei arbeiten. Unterschiedliche Abrollumfänge der Reifen können zu einer unerwünschten Reduzierung der Motorleistung führen.
- Bei Regelvorgängen der beschriebenen Systeme können Betriebsgeräusche auftreten.
- Wenn die Kontrollleuchte  oder  erscheint, kann auch eine Störung vorliegen »» Seite 71.
- Änderungen am Fahrzeug (z. B. am Motor, an der Bremsanlage, am Fahrwerk oder eine andere Räder-Reifen-Kombination) können die Funktion des ABS, ASR und EDS beeinflussen.

## Parken

### Fahrzeug abstellen

Zum Abstellen und Parken eines Fahrzeugs die gesetzlichen Bestimmungen beachten.

Wenn Sie parken, beachten Sie Folgendes:

- Fahrzeug auf geeignetem Untergrund abstellen »» .
- Ziehen Sie die Handbremse an »» Seite 164.
- Wählhebel in Stellung **P** bringen.

- Elektroantrieb ausschalten.
- Drehen Sie etwas das Lenkrad, um die Lenkungssperre einzurasten.
- Alle Fahrzeugschlüssel mitnehmen, wenn das Fahrzeug verlassen wird.

### Zusätzlich an Steigungen und im Gefälle

Vor dem Ausschalten des Motors das Lenkrad so drehen, dass das geparkte Fahrzeug mit den Vorderrädern gegen den Bordstein rollt, falls es sich in Bewegung setzt.

- Im Gefälle die Vorderräder so einschlagen, das sie in Richtung der Bordsteine zeigen.
- In Steigungen die Vorderräder so einschlagen, das sie zur Fahrbahnmitte zeigen.

### ACHTUNG

- Vermeiden Sie es, das Fahrzeug in Umgebungen zu parken, in denen das heiße Abgassystem mit trockenem Gras, Buschwerk, ausgelaufenem Kraftstoff oder anderen entzündbaren Materialien in Berührung kommen kann
- Lassen Sie keine Insassen in einem geschlossenen Fahrzeug zurück, da möglicherweise die Türen oder Fenster nicht geöffnet werden können. Verschlussene Türen erschweren die Möglichkeit der Rettung.
- Lassen Sie Kinder nicht unbeaufsichtigt im Fahrzeug. Sie könnten die Handbremse oder das Getriebe betätigen und somit das

Fahrzeug unkontrolliert in Bewegung setzen.

- Abhängig von der Jahreszeit können in einem geparkten Fahrzeug lebensbedrohende Temperaturen entstehen.

## Hilfen zum Parken und Rangieren

### Parkdistanzkontrolle\*

#### Einleitung zum Thema

Die Park-Distanz-Kontrolle unterstützt den Fahrer beim Rangieren und Einparken. Näher sich das Fahrzeug im hinteren Bereich einem Hindernis, ertönt ein Intervallton. Je kürzer der Abstand wird, desto kürzer werden die Intervalle. Wenn das Hindernis sehr nahe ist, ertönt ein Dauerton.

Wenn beim Dauerton noch näher an das Hindernis gefahren wird, ist das System nicht mehr in der Lage den Abstand zu messen.

Die Sensoren im hinteren Stoßfänger senden und empfangen Ultraschallwellen. Während der Laufzeit der Ultraschallwellen (Senden, Reflektieren an Hindernissen und Empfangen) berechnet das System kontinuierlich den Abstand zwischen Stoßfänger und Hindernis.

#### ACHTUNG

Der Park-Distanz-Kontrolle kann die Aufmerksamkeit des Fahrers nicht ersetzen.

- Sensoren haben tote Bereiche, in denen Personen und Objekte nicht erfasst werden können.

- Immer das Umfeld des Fahrzeugs beobachten, da Kleinkinder, Tiere und Gegenstände von den Sensoren nicht in jedem Fall erkannt werden.
- Bestimmte Oberflächen von Gegenständen und Kleidung können die Signale der Parkdistanzkontrollsensoren nicht reflektieren. Diese Gegenstände und Personen, die solche Kleidung tragen können nicht oder nur fehlerhaft vom System erkannt werden.
- Externe Schallquellen können die Signale der Parkdistanzkontrollsensoren beeinflussen. Unter bestimmten Umständen können dabei keine Personen und keine Gegenstände erkannt werden.

#### VORSICHT

- Gegenstände wie z. B. Anhängerdeichseln, dünne Stangen, Zäune, Pfosten, Bäume und offene oder sich öffnende Heckklappen werden unter Umständen von den Sensoren nicht erfasst und können zu einer Beschädigung des Fahrzeugs führen.
- Wenn die Parkdistanzkontrolle ein Hindernis bereits durch Warnungen erkannt und gemeldet hat, können beim Annähern des Fahrzeugs besonders niedrige oder hohe Hindernisse aus dem Messbereich der Parkdistanzkontrolle verschwinden und nicht mehr erkannt werden. Diese Objekte werden somit auch nicht mehr gemeldet. Wenn die Warnung der Parkdistanzkontrolle

le ignoriert wird, kann es zu erheblichen Beschädigungen am Fahrzeug kommen.

- Die Sensoren im Stoßfänger können durch Stöße, z. B. beim Einparken, verstellt oder beschädigt werden.
- Zur korrekten Funktion des Systems die Sensoren in den Stoßfängern sauber, schnee- und eisfrei halten und nicht durch Aufkleber oder andere Gegenstände abdecken.
- Bei der Reinigung der Sensoren mit einem Hochdruckreiniger oder Dampfstrahler die Sensoren nur kurzzeitig direkt besprühen und immer einen Abstand von mehr als 10 cm einhalten.
- Geräuschquellen können zu Fehlmeldungen der Parkdistanzkontrolle führen, z. B. Parkdistanzkontrollen anderer Fahrzeuge, Induktionsschleifen oder Baumaschinen.
- Nachträglich am Fahrzeug montierte Anbauteile, wie z. B. Fahrradträger, können die Funktion der Parkdistanzkontrolle beeinträchtigen.

## Parkdistanzkontrolle

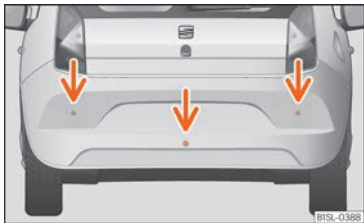

**Abb. 143** Sensoren der Parkdistanzkontrolle im hinteren Stoßfänger.

Die drei Sensoren der Parkdistanzkontrolle befinden sich im hinteren Stoßfänger »» **Abb. 143**.

### Parkdistanzkontrolle ein- und ausschalten

- **Einschalten:** Bei eingeschalteter Zündung Rückwärtsgang einlegen. Ein kurzer Signalton bestätigt, dass die Parkdistanzkontrolle aktiviert und betriebsbereit ist.
- **Ausschalten:** Rückwärtsgang herausnehmen.

### Besonderheiten der Parkdistanzkontrolle

- Die Parkdistanzkontrolle registriert Wasser auf den Sensoren in einigen Fällen als Hindernis.
- Bei gleich bleibendem Abstand wird der Warnton nach einigen Sekunden leiser. Wenn

der Dauerton ertönt, bleibt die Lautstärke konstant.

- Sobald sich das Fahrzeug vom Hindernis entfernt, schaltet sich der Intervallton automatisch aus. Bei erneuter Annäherung schaltet er sich wieder ein.
- Ein SEAT-Händler kann die Lautstärke der Warntöne einstellen.

### Hinweis

**Eine Funktionsstörung der Parkdistanzkontrolle wird durch einen kurzen, etwa 3 Sekunden langen Dauerton beim ersten Einschalten angezeigt. Parkdistanzkontrolle so bald wie möglich von einem Fachbetrieb prüfen lassen.**

## Optisches Parksystem\* (OPS)

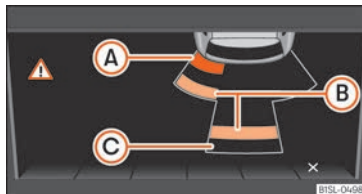

**Abb. 144** Bildschirmanzeige des OPS

- (A)** Hindernis im Kollisionsbereich erkannt
- (B)** Hindernis im Segment erkannt

- (C)** Abgetasteter Bereich hinter dem Fahrzeug

Das optische Parksystem ist eine Ergänzung der Parkdistanzkontrolle »» **Seite 169**.

Auf dem Radiobildschirm wird der hinter dem Fahrzeug von Sensoren abgetastete Bereich dargestellt. Mögliche Hindernisse werden relativ zum Fahrzeug angezeigt »» **A**.

### Anzeige einschalten

- Parkdistanzkontrolle einschalten »» **Seite 169**. OPS wird automatisch aktiviert.

### Anzeige manuell ausschalten

- Nehmen Sie den Rückwärtsgang heraus.

### Abgetastete Bereiche

Der Darstellungsbereich beginnt etwa bei:

Bereich hinten: 1.50 m

Seitlicher Bereich hinten: 0.60 m

### Bildschirmanzeige

Die angezeigte Grafik stellt die überwachten Bereiche in mehreren Segmenten dar. Je mehr sich das Fahrzeug einem Hindernis annähert, umso dichter rückt das Segment an das dargestellte Fahrzeug »» **Abb. 144 (A)** oder **(B)**. Spätestens wenn das vorletzte Segment angezeigt wird, ist der Kollisionsbereich erreicht. **Nicht weiterfahren!** »»

**Farben der Segmente (farbiges Display)**

**Gelb** Der Abstand zum Hindernis von hinten beträgt ca. **31-150 cm**. Das akustische Signal ist intermittierend.

**Rot** Der Abstand zum Hindernis von hinten beträgt ca. **0-30 cm**. Das akustische Signal ist kontinuierlich.

**⚠ ACHTUNG**

Nicht durch die am Bildschirm angezeigten Bilder vom Verkehrsgeschehen ablenken lassen.

**i Hinweis**

- SEAT empfiehlt, den Umgang mit der Parkdistanzkontrolle an einem verkehrsberuhigten Ort oder Parkplatz zu üben, um mit dem System und den Funktionen vertraut zu werden.
- Es dauert bis zu 5 Sekunden, bis der von Sensoren abgetastete Bereich auf dem Radiobildschirm dargestellt wird.

## Anhängervorrichtung und Anhänger

### Fahren mit Anhänger

**Informationen zum Anhängerbetrieb**

Das Fahrzeug ist **nicht** für den Anhängerbetrieb zugelassen. Werkseitig wird das Fahrzeug nicht mit einer Anhängervorrichtung ausgerüstet und es lässt sich auch nicht nachrüsten.

**⚠ ACHTUNG**

Das Montieren einer Anhängervorrichtung an das Fahrzeug kann beim Betrieb des Fahrzeugs zu Unfällen führen und schwere Verletzungen verursachen.

- Niemals eine Anhängervorrichtung an das Fahrzeug montieren.
- Der Anhänger könnte sich während der Fahrt vom Fahrzeug lösen.

**ⓘ VORSICHT**

Das Montieren von Anhängervorrichtungen jeglicher Art kann zu schweren und teuren Schäden am Fahrzeug führen, die von keiner SEAT-Garantie getragen werden.

# Rat und Tat

## Hochvoltbatterie

### Sicherheitshinweise zum Hochvoltnetz und zur Hochvoltbatterie

#### Einleitung zum Thema



**Abb. 145** Warnschilder [Prinzipdarstellungen]: [A] Hochvoltkomponenten. [B] Allgemeines Warnschild für Hochvolt. [C] Warnschild auf der Hochvoltbatterie.



**Abb. 146** Am Ladegerät, im Motorraum: Warnung vor heißer Oberfläche.

#### Übersicht des Hochvoltsystems

Das Hochvoltssystem besteht u.a. aus folgenden Komponenten:

- Hochvoltbatterie
- Leistungselektronik
- Elektroantrieb
- Hochvoltklimakompressor

- Ladegerät für Hochvoltbatterie
- Ladesteckdose für Hochvoltbatterie
- Orangefarbene Hochvoltleitungen und -stecker
- Hochvoltheizung



Alle Arbeiten am Hochvoltssystem nur von einem qualifizierten Fachbetrieb mit entsprechend qualifiziertem und geschultem

»

Personal gemäß den SEAT Richtlinien durchführen lassen »» Seite 187 .

Umgang mit den Warnschildern und -aufklebern »» Seite 220 .

### Allgemeines Warnschild für Hochspannung

Die Warnschilder für Hochvolt »» Abb. 145   warnen vor der hohen elektrischen Spannung »» . Folgende Fahrzeugteile können mit diesen Warnschildern gekennzeichnet sein:

- Alle Abdeckungen und Verschlussdeckel hinter denen sich hochspannungsführende Hochvoltkomponenten befinden.
- Jede Hochvoltkomponente einschließlich der Hochvoltbatterie.
- Der Schlossträger im Motorraum.

### Warnschild auf der Hochvoltbatterie

Auf der Hochvoltbatterie befindet sich ein Warnschild, das auf Gefahren hinweist.

Legende zu »» Abb. 145 

- 1 Hochspannung kann schwere oder tödliche Verletzungen verursachen. Niemals die Batteriepole mit den Fingern, Werkzeugen, Schmuck oder anderen Gegenständen aus Metall berühren.
- 2 Die Hochvoltbatterie enthält gefährliche flüssige und feste Stoffe. Im Fall eines

Ausgasens können schwere Verätzungen und Blindheit verursacht werden. Bei Arbeiten an der Hochvoltbatterie ist immer geeigneter Augenschutz und Schutzkleidung zu tragen, um Haut- und Augenkontakt mit der Batterieflüssigkeit zu vermeiden. Nach Haut- und Augenkontakt mit Batterieflüssigkeit sind die betroffenen Stellen mindestens 15 Minuten mit sauberm fließendem Wasser zu waschen und es ist sofort ein Arzt aufzusuchen.

- 3 Die Hochvoltbatterie kann brennen. Die Hochvoltbatterie darf niemals Feuer, Funken und offenen Flammen ausgesetzt werden. Die Hochvoltbatterie ist stets mit Vorsicht zu behandeln, um Beschädigungen und Flüssigkeitsaustritt zu verhindern.
- 4 Kinder sind stets von der Hochvoltbatterie fernzuhalten.
- 5 Weitere Informationen und Warnungen sind in der Betriebsanleitung und im Werkstatthandbuch zu finden.
- 6 Unsachgemäße Handhabung der Hochvoltbatterie kann zu schweren Verletzungen oder zum Tode führen. Keinesfalls den Deckel der Hochvoltbatterie entfernen und keinesfalls die Hochvoltbatterie demontieren.
- 7 Unsachgemäße Handhabung der Hochvoltbatterie kann zu schweren Verletzungen oder zum Tode führen. Wartungsarbeiten an der Hochvoltbatterie **aus-schließlich** von entsprechend qualifizier-

tem und ausgebildetem Fachpersonal durchführen lassen . Niemals Veränderungen an der Hochvoltbatterie vornehmen. Die geöffnete Hochvoltbatterie darf nicht mit Wasser oder anderen Flüssigkeiten in Kontakt kommen. Flüssigkeiten können Kurzschlüsse, Stromschläge und Verbrennungen verursachen.

### ACHTUNG

**Das Hochvoltnetz des Fahrzeugs und die Hochvoltbatterie sind gefährlich und können Verbrennungen, andere Verletzungen und einen tödlichen Stromschlag zur Folge haben.**

- Gehen Sie immer davon aus, dass die Hochvoltbatterie vollständig geladen ist und alle Hochvoltkomponenten unter Spannung stehen. Das kann auch bei ausgeschaltetem Elektroantrieb und ausgeschalteter Zündung der Fall sein.
- Niemals Hochvoltleitungen, Hochvoltbatterie oder die Pole der Hochvoltbatterie anfassen oder mit Schmuck oder anderen Metallgegenständen berühren, insbesondere wenn Kabel, Batterie oder Batteriepole beschädigt sind.
- Führen Sie niemals selbst irgendwelche Arbeiten am Hochvoltnetz, an den Hochvoltleitungen und an der Hochvoltbatterie durch.
- Öffnen Sie niemals Komponenten und Teile des Hochvoltnetzes. Komponenten und Teile des Hochvoltnetzes auch niemals

warten, reparieren oder vom Hochvoltnetz trennen.

- Niemals die orangefarbenen Hochvoltleitungen beschädigen, verändern, ausbauen oder vom Hochvoltnetz trennen.
- Niemals die Abdeckung der Hochvoltbatterie öffnen, verändern oder ausbauen.
- Arbeiten am Hochvoltsystem und Systemen, die davon indirekt beeinflusst werden können, dürfen nur von entsprechend qualifiziertem und ausgebildetem Fachpersonal durchgeführt werden.
- Arbeiten in der Nähe von Hochvoltkomponenten und Hochvoltleitungen mit spannhebenden, verformenden, scharfkantigen Werkzeugen oder Wärmequellen, wie z. B. Schweißen, Löten, Heißluft oder thermisches Kleben, dürfen nur nach vorheriger Spannungsfreischaltung durchgeführt werden. Die Spannungsfreischaltung des Hochvoltsystems darf nur entsprechend qualifiziertes und ausgebildetes Fachpersonal vornehmen.
- Bei allen Arbeiten am Hochvoltnetz und der Hochvoltbatterie sind die SEAT Standards und Richtlinien einzuhalten.
- Den Fahrzeugschlüssel sicher in ausreichendem Abstand zum Fahrzeug aufbewahren, damit die Zündung nicht versehentlich eingeschaltet werden kann.
- Aus der Hochvoltbatterie austretende oder entweichende Gase können giftig oder brennbar sein.

- Beschädigungen am Fahrzeug oder an der Hochvoltbatterie können zu einem sofortigen oder verzögerten Austritt von giftigen Gasen führen. Die austretenden Gase können auch einen Brand verursachen. Bei Beschädigungen immer die Fenster öffnen, um austretende Gase aus dem Fahrzeug ableiten zu können. Gase nicht einatmen.
- Niemals die von der Hochvoltbatterie auslaufenden Flüssigkeiten und austretenden Gase berühren oder einatmen, insbesondere nicht bei einer beschädigten Hochvoltbatterie.
- Bei einem Brand den Gefahrenbereich verlassen und die Feuerwehr anrufen. Die Feuerwehr darüber informieren, dass es sich um ein Fahrzeug mit Elektroantrieb handelt.
- Rettungskräften immer mitteilen, dass das Fahrzeug mit einer Hochvoltbatterie ausgestattet ist.

### ACHTUNG

Unsachgemäß ausgeführte Arbeiten am Hochvoltsystem und an den Hochvoltkomponenten können zu Funktionsstörungen, Unfällen und Verletzungen führen.

- Arbeiten am Hochvoltsystem und Systemen, die davon indirekt beeinflusst werden können, dürfen nur von entsprechend qualifiziertem und ausgebildetem Fachpersonal durchgeführt werden.

### ACHTUNG

Elektrofahrzeuge erzeugen im Stand keinerlei und im laufenden Betrieb kaum wahrnehmbare Geräusche. Deshalb können andere Verkehrsteilnehmer, wie Fußgänger und Kinder, sie nicht oder nur schwer hören oder wahrnehmen. Dies kann zu Unfällen und Verletzungen führen, z.B. beim Rangieren oder Rückwärtsfahren in Wohngebieten.

### VORSICHT

Lassen Sie die Hochvoltbatterie nach einem Unfall oder einem Auffahren mit dem Unterboden auf ein Hindernis von entsprechend qualifiziertem und ausgebildetem Fachpersonal prüfen.

## Hochvoltbatterie laden

### Kontrollleuchten



Leuchtet gelb. Der Zeiger der Ladezustandsanzeige befindet sich in dem rot gekennzeichneten Bereich.

Der Ladezustand der Hochvoltbatterie hat den Reservebereich erreicht.  
Hochvoltbatterie aufladen.





**Leuchtet gelb. Zusätzlich erscheint im Display des Kombi-Instruments eine Textmeldung.**

Das Fahrprofil **Eco** oder **Eco+** ist aktiviert. Es kommt zu einer Leistungsreduzierung und zur automatischen Abschaltung von elektrischen Verbrauchern, z.B. der Klimaanlage. Fahrzeug fährt möglicherweise bereits im Reservebereich.

Der Ladezustand der Hochvoltbatterie befindet sich im Reservebereich. Die Restreichweite beträgt noch wenige Kilometer. Hochvoltbatterie unverzüglich aufladen.



**Leuchtet gelb.**

Die Leistung wird reduziert und die Restreichweite ist sehr gering.

Zusätzlich wird im Display des Kombi-Instruments eine Textmeldung angezeigt.

Die Höchstgeschwindigkeit ist auf 80 km/h [50 mph] begrenzt. Das Fahrprofil **Eco+** ist aktiviert.

Hochvoltbatterie leer. Die Restreichweite beträgt nur noch wenige hundert Meter. Fahrzeug sicher anhalten. Hochvoltbatterie unverzüglich aufladen.

Die Kontrollleuchten leuchten beim Einschalten der Zündung gleichzeitig auf und müssen nach ungefähr 2 Sekunden wieder ausgehen. In dieser Zeit wird die Funktionsfähigkeit überprüft.

### **ACHTUNG**

**Beachten Sie die Sicherheitshinweise »» »  in Warn- und Kontrollleuchten auf Seite 72.**

## Einleitung zum Thema

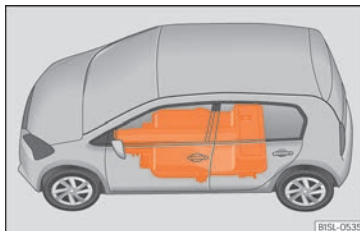

**Abb. 147** Am Fahrzeugboden: Einbauort der Hochvoltbatterie.

Der Elektromotor des Fahrzeugs wird durch die Hochvoltbatterie angetrieben, die sich am Fahrzeugboden befindet »» » **Abb. 147**.

Die Hochvoltbatterie kann sofort oder zu einer programmierten Zeit geladen werden »» » **Seite 180**. Beachten Sie immer die Sicherheitshinweise »» » .

Schalten Sie vor dem Laden der Batterie die Fahrbereitschaft aus »» » **Seite 148**.

### Lademöglichkeiten

- An einer Steckdose oder einer Ladestation laden („Wechselstrom“) »» » **Seite 177**
- Heimpladestation (Wallbox) („Wechselstrom“) »» » **Seite 179**
- Schnellladen an einer Ladestation („Gleichstrom“) »» » **Seite 178**

SEAT empfiehlt zum Laden der Hochvoltbatterie mit Wechselstrom eine Wechselstrom-Ladestation mit Ladeleistung von mindestens 3,6 kW zu nutzen. Diese Ladeart ist effizienter als das Laden an einer Steckdose.

### Fehlerstromschutz

Das Fahrzeug verfügt über eine Schutzvorkehrung gegen Gleichstrom-Fehlerstrom (DC-Fehlerstrom). Dadurch wird verhindert, dass DC-Fehlerströme, die beim Laden entstehen können, über das Ladekabel in die Elektroinstallation des Hauses fließen und die Funktionsfähigkeit eines Fehlerstromschutzschalters (in Deutschland z. B. FI-Schutzschalter Typ A) während des Ladevorgangs beeinträchtigen kann.

### Nachtstrom

Je nach Stromanbieter, kann es in der Nacht günstigere Stromtarife zum Laden der Hochvoltbatterie geben. Um diese Zeiträume zu nutzen, kann im **E-Manager** oder an der Heimpladestation (Wallbox) zum Laden ein bevorzugter Zeitraum festgelegt werden.

### Garantie der Hochvoltbatterie

Die SEAT-Neuwagengarantie beinhaltet auch die Hochvoltbatterie des Fahrzeugs »» » **Seite 211**.

Alle Batterien altern entsprechend ihrer Verwendung und ihrer Laufzeit. Um die



Hochvoltbatterie langfristig in einem guten und betriebs sicheren Zustand zu erhalten, ist es wichtig, dass Sie einige Details zu dem richtigen Umgang und der richtigen Pflege der Hochvoltbatterie kennen. Lesen Sie die folgenden Informationen aufmerksam und berücksichtigen Sie die Hinweise bei der Nutzung des Fahrzeugs.

### **⚠ ACHTUNG**

Ein unsachgemäßer Batterieladevorgang, das Missachten allgemein gültiger Sicherheitsvorkehrungen, das Verwenden ungeeigneter oder beschädigter Steckdosen und Ladekabel, das Laden an ungeeigneter Elektroinstallation sowie der unsachgemäße Umgang mit der Hochvoltbatterie können Kurzschlüsse, Stromschläge, Explosionen, Feuer, schwere Verbrennungen und Verletzungen und den Tod verursachen.

- Die vorgegebene Reihenfolge der Handlungsschritte immer einhalten, um das Risiko eines elektrischen Schlags und schweren Verletzungen durch Restenergie im Ladepuffer zu vermeiden! Niemals den Netzstecker während des Ladevorgangs ziehen.
- Das Ladekabel nur an eine Steckdose anschließen, die vor Wasser, Feuchtigkeit und anderen Flüssigkeiten geschützt ist.
- Nur an ordnungsgemäß installierten, geprüften und unbeschädigten Steckdosen sowie an einer fehlerfreien Elektroinstallation laden. Steckdosen und Elektroinstalla-

tion durch qualifiziertes Fachpersonal in regelmäßigen Abständen überprüfen lassen.

- Niemals beschädigte Ladestecker und Ladekabel benutzen. Ladestecker und -kabel vor jeder Benutzung auf Beschädigungen prüfen.
- Ausschließlich mitgelieferte Ladekabel oder das Kabel der Ladestation verwenden. Bei notwendigem Ersatz wird empfohlen, nur SEAT Ladekabel zu verwenden.
- Niemals Veränderungen oder Reparaturen an den elektrischen Bauteilen, insbesondere am Hochvoltsystem, vornehmen.
- Niemals an explosionsgefährdeten Orten laden. Bauteile des Ladekabels können Funken auslösen und dadurch entflammbar oder explosive Dämpfe entzünden.
- Das Ladekabel niemals zusammen mit einem Verlängerungskabel, einer Kabeltrommel, einer Steckdosenleiste oder einem Adapter, wie z. B. Länderadapter oder Zeitschaltuhr, verwenden.
- Steckverbindungen immer vor Wasser, Feuchtigkeit und anderen Flüssigkeiten schützen.
- Während des Ladevorgangs dürfen aus Sicherheitsgründen keine anderen Arbeiten am Fahrzeug durchgeführt werden.
- Vor dem Ziehen des Netzsteckers immer den Ladevorgang beenden. Andernfalls kann es zu Beschädigungen des Ladekabels oder an der Elektroinstallation kommen.

- Vor dem Starten des Fahrzeugs immer das Ladekabel entfernen. Die Abdeckkappen der Ladedose aufstecken und die Batterieladeklappe schließen.
- Wenn an einer Netzsteckdose geladen wird, niemals mehrere Fahrzeuge gleichzeitig an den Steckdosen eines Sicherungskreises laden. Zum Laden weiterer Fahrzeuge einen anderen Sicherungskreis verwenden. Immer die maximale Belastbarkeit des verwendeten Sicherungskreises beachten. Gegebenenfalls fachmännischen Rat zur Elektroinstallation von qualifiziertem Fachpersonal einholen.

### **ⓘ VORSICHT**

Häufiges Laden der Hochvoltbatterie mit hoher Ladeleistung kann zur dauerhaften Reduzierung der Ladekapazität der Hochvoltbatterie führen. Die Hochvoltbatterie vorzugsweise mit niedriger Ladeleistung laden, z.B. an einer Heimpladestation (Wallbox) oder an einer geprüften Steckdose.

### **ⓘ VORSICHT**

Wenn das Fahrzeug mit entladener Hochvoltbatterie lange abgestellt wird, kann es zu irreversiblen Schäden an der Hochvoltbatterie kommen.

- Hochvoltbatterie immer unverzüglich aufladen.



**i Hinweis**

- Die Hochvoltbatterie kann nur an Lade- stationen geladen werden, die den Vor- schriften und Normen entsprechen:
  - IEC 61851 und IEC 62196 (Stecker Typ 2).
- Bei sehr niedrigen und sehr hohen Außen- temperaturen kann es zu Einschränkungen beim Laden der Hochvoltbatterie kommen.
- Um mögliche Kompatibilitätsprobleme mit Ladeinfrastrukturen zu vermeiden, emp- fiehlt SEAT die Verwendung der vom Volks- wagen Konzern empfohlenen Ladekabel und Heimpladestationen.

**e-Reichweite und Ladezustandsan- zeige**

**Abb. 148** Im Kombiinstrument: Ladezustands- anzeige der Hochvoltbatterie mit rot gekenn- zeichnetem Reservebereich (Pfeil).

**Reichweitenmonitor**

Die Reichweite des Fahrzeugs kann im Dis- play des Kombi-Instruments »» Seite 65 und in dem für Mobiltelefon verfügbaren Anwen- dungsprogramm (SEAT CONNECT-Dienste »» Seite 141) angezeigt werden. Der ange- zeigte Wert wird in Abhängigkeit des aktuellen Fahrstils kalkuliert und aktualisiert. Daher kann die Reichweite auch bei vollständig ge- ladener Hochvoltbatterie variieren.

**Reservebereich der Hochvoltbatterie**

Die Ladezustandsanzeige im Kombi-Instru- ment zeigt die verfügbare Batteriekapazität und den rot gekennzeichneten Reservebe- reich (Pfeil) »» Abb. 148 an.

Wenn der Ladezustand der Hochvoltbatterie den Reservebereich erreicht, leuchtet die Kontrollleuchte  gelb auf.

Gegebenenfalls wird im Display des Kombi- Instruments eine entsprechende Information angezeigt »» Seite 173. Zusätzlich ertönen akustisches Signale.

Laden Sie die Hochvoltbatterie so bald wie möglich auf, um ein Liegenbleiben des Fahr- zeugs zu vermeiden.

**⚠ ACHTUNG**

Das Fahren mit zu geringer Ladung der Hochvoltbatterie kann zum Liegenbleiben im Straßenverkehr, zu Unfällen und schwe- ren Verletzungen führen.

- Stellen Sie immer einen ausreichenden Ladezustand der Hochvoltbatterie sicher!

**⚠ ACHTUNG**

Wenn der Ladezustand der Hochvoltbatte- rie den Reservebereich erreicht hat, können sich die Fahreigenschaften verändern, wie z. B. das Beschleunigungsverhalten des Fahrzeugs.

- Passen Sie die Geschwindigkeit und Fahr- weise immer den Sicht-, Wetter-, Fahrbahn- und Verkehrsverhältnissen sowie dem La- dezustand der Hochvoltbatterie an.

**ⓘ VORSICHT**

Die Selbstentladung der Hochvoltbatterie, verursacht z. B. durch lange Standzeiten des Fahrzeugs von mehreren Monaten, kann bei hohen Umgebungstemperaturen und einem niedrigen Ladezustand der Hochvoltbatterie zu Schäden an der Hoch- voltbatterie führen.

- Stellen Sie immer einen ausreichenden Ladezustand der Hochvoltbatterie sicher!

**i Hinweis**

Bei sehr niedrigen Außentemperaturen und damit sehr kalter Hochvoltbatterie kann es zu Einschränkungen bei der Reichweite kommen.

## An einer Steckdose oder einer Ladestation laden (AC)

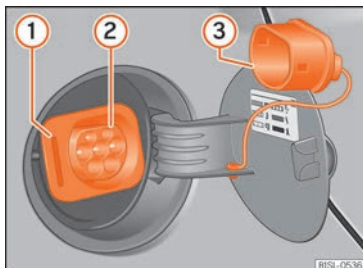

**Abb. 149** Hinter der Batterieladeklappe: Ladedose (Prinzipdarstellung).



**Abb. 150** Im unteren Bereich der Mittelkonsole: Lademodustaste.

Legende zu »» **Abb. 149**

- ① Ladevorgangsanzeige

- ② Ladedose
- ③ Schutzkappe

Die Hochvoltbatterie des Fahrzeugs kann mit **Wechselstrom (AC)** über die entsprechenden Ladedose ② geladen werden.

Beachten Sie vor dem Laden immer die Sicherheitshinweise »» **Seite 171**.

Schalten Sie immer vor dem Laden der Batterie die Fahrbereitschaft aus »» **Seite 148**.

### Ladekabel anschließen

- Gegebenenfalls Schutzkappen abnehmen.
- Ladekabel an der Stromversorgung anschließen oder Ladekabel von der Ladestation entnehmen.
- Ladekabel über seine ganze Länge entrollen.
- Drücken Sie bei entriegeltem Fahrzeug auf die Batterieladeklappe im hinteren Bereich der rechten Fahrzeugseite, um diese zu öffnen »» **Abb. 149**.
- Stecken Sie den Ladestecker in die Ladedose »» **Abb. 149** ②.

Sobald der Ladestecker erkannt wird, leuchtet die Ladevorgangsanzeige gelb »» **Abb. 149** ①. Im Display des Kombi-Instruments wird die Kontrollleuchte angezeigt.

### Automatischer Beginn des Ladevorgangs

Der Ladevorgang beginnt automatisch, wenn keine programmierte Ladezeit aktiviert ist. Vergewissern Sie sich, dass die Ladestation eingeschaltet ist.

Während des Ladevorgangs ist der Ladestecker verriegelt und kann nicht entfernt werden.

### Während des Ladevorgangs

Während des Ladevorgangs blinkt die Ladevorgangsanzeige »» **Abb. 149** ① grün. Im Kombi-Instrument blinkt die Kontrollleuchte gelb.

Die Restladezeit wird im Display des Kombi-Instruments angezeigt.

### Ladevorgang unterbrechen oder beenden

Drücken Sie die Lademodustaste »» **Abb. 150**, um den Ladevorgang zu unterbrechen. Der Ladestecker bleibt verriegelt. Der Ladevorgang kann durch erneutes drücken der Lademodustaste fortgesetzt werden.

Entriegeln Sie das Fahrzeug mit dem Schlüssel, um den Ladestecker abziehen. »»

Wenn der Ladevorgang automatisch beendet wird und die Hochvoltbatterie geladen ist:

- Fahrzeug bei ausgeschalteter Zündung entriegeln.
- Ziehen Sie den Ladestecker innerhalb von 30 Sekunden aus der Ladedose.
- Trennen Sie das Ladekabel von der Netzsteckdose.
- Gegebenenfalls Schutzkappen wieder anbringen.
- Schließen Sie die Batterieladeklappe, bis sie hörbar einrastet.

### Erstmaliges Laden und Laden nach längerer Standzeit

Wenn die Hochvoltbatterie erstmalig oder nach längerer Standzeit des Fahrzeugs geladen wird, ist es möglich, dass der maximale Ladestand der Hochvoltbatterie erst nach mehreren Ladevorgängen erreicht werden kann. Dies ist technisch bedingt und stellt keine Fehlfunktion des Fahrzeugs dar.

Wenn Sie das Fahrzeug längere Zeit nicht benutzen, laden Sie die Hochvoltbatterie unbedingt nach spätestens 4 Monaten.

#### Hinweis

Wenn Sie das Ladekabel nach dem Ladevorgang angeschlossen lassen, wird die

Hochvoltbatterie bei Nutzung von elektrischen Verbrauchern nicht entladen.

### Schnellladen an einer Ladestation (DC)



Abb. 151 Hinter der Batterieladeklappe: Ladedose (Prinzipdarstellung).

Legende zu » Abb. 151

- ① Ladevorgangsanzeige
- ② Ladedose
- ③ Schutzkappen

Ausstattungsabhängig kann das Fahrzeug an einer Ladestation mit **Gleichstrom (DC)** geladen werden.

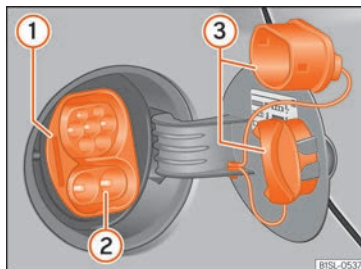
Beachten Sie die allgemeinen Informationen zum Laden der Hochvoltbatterie und zum Vorbereiten des Ladens » Seite 171.

Schalten Sie immer vor dem Laden der Batterie die Fahrbereitschaft aus » Seite 148.

### Ladekabel anschließen

Der Schnellladevorgang wird über den Anschluss im unteren Bereich der Ladedose durchgeführt.

- Ladekabel von der Ladestation entnehmen.
- Drücken Sie bei entriegeltem Fahrzeug auf die Batterieladeklappe im Seitenteil, um diese zu öffnen » Abb. 151.
- Nehmen Sie die beiden Schutzkappen von der Ladedose ab » Abb. 151 ③. Zum Lösen der unteren Schutzkappe muss zuerst die obere Kappe abgenommen werden.
- Stecken Sie den Ladestecker in die Ladedose » Abb. 151 ②.

Sobald der Ladestecker erkannt wird, leuchtet die Ladevorgangsanzeige gelb. Der Ladestecker ist verriegelt. Im Display des Kombi-Instruments wird die Kontrollleuchte  angezeigt.

### Automatischer Beginn des Ladevorgangs

Gegebenenfalls Ladestation einschalten » ①.

Der Ladevorgang startet unverzüglich.



Während des Ladevorgangs ist der Ladestecker verriegelt und kann nicht aus der Ladedose entfernt werden.

## Während des Ladevorgangs

Während des Ladevorgangs blinkt die Ladevorgangsanzeige » Abb. 151 ① grün. Im Kombi-Instrument blinkt die Kontrollleuchte  gelb. Ladestecker nicht abziehen.

Die Restladezeit wird im Display des Kombi-Instruments angezeigt.

## Ladevorgang beenden

Der Ladevorgang kann durch Drücken der Lademodustaste  im unteren Bereich der Mittelkonsole des Fahrzeugs oder direkt an der Ladesäule beendet werden. Entriegeln Sie das Fahrzeug mit der Taste  des Fahrzeugschlüssels oder mit der Taste  in der Fahrertür. Der Ladevorgang wird für etwa 30 Sekunden unterbrochen und der Ladestecker entriegelt. Stecker von der Ladedose abziehen:

- Ladestecker von der Ladedose abziehen.
- Stecken Sie die Schutzkappen an der Ladedose auf » Abb. 151 ③.
- Schließen Sie die Batterieladeklappe, bis sie hörbar einrastet. Die Batterieladeklappe muss bündig mit der Karosserie abschließen.

## Ladestecker notentriegeln

Wenn der Ladestecker nach abgeschlossenem Ladevorgang nicht abgezogen werden kann, Ladestecker notentriegeln » Seite 182 und abziehen.

### ⓘ VORSICHT

Zur Bedienung der Ladestation die Anweisungen und Betriebshinweise des Herstellers beachten.

### ⓘ Hinweis

Die Standklimatisierung des Fahrzeugs über eine Ladestation ist nur während des Ladevorgangs möglich. Alternativ kann die Einstellung „Klimatisieren über Batterie zulassen“ im e-Manager  des Infotainment-Systems aktiviert werden.

## Laden an einer AC-Heimladestation (Wallbox)



Abb. 152 Heimladestation (Wallbox).

Beim Laden an einer fest installierten Heimladestation (Wallbox) » Abb. 152 über den Hausanschluss wird eine höhere Ladeleistung erreicht, als beim Laden an einer Haushaltssteckdose, aber nicht höher als beim Laden mit DC » ①. Die Ladezeit verkürzt sich deutlich. Das Gerät wählt in Abhängigkeit der Elektroinstallation des Hauses automatisch die maximale Stromstärke.

Beachten Sie das einzuhaltende Verfahren zum Laden an einer Steckdose oder an einer Ladestation » Seite 177.

### ⓘ VORSICHT

Die Heimladestation (Wallbox) muss von qualifiziertem Fachpersonal installiert werden. »

- Veranlassen Sie vor der ersten Benutzung der Heimstation (Wallbox) eine Überprüfung der Elektroinstallation des Hauses.
- Lassen Sie die Elektroinstallation regelmäßig von Fachpersonal überprüfen.

### Hinweis

Die Heimpladestation (Wallbox) ist als Zubehör erhältlich.

- Erfragen Sie Informationen zur Heimpladestation (Wallbox) bei einem SEAT Partner.
- Beachten Sie zum Laden mit einer Heimpladestation (Wallbox) die Bedienungsanleitung des Geräts.

## Sofortladen und programmierte Ladezeit



**Abb. 153** Im unteren Bereich der Mittelkonsole: Lademodustaste.

Mit der Lademodustaste  **Abb. 153** im unteren Bereich der Mittelkonsole kann zwischen Sofortladen und programmierter Ladezeit gewählt werden.

### Sofortladen

Der Ladevorgang der Hochvoltbatterie beginnt automatisch, sobald ein Ladekabel angeschlossen wird. Die Hochvoltbatterie wird vollständig geladen. Während dieser Zeit blinkt die Lademodustaste .

Drücken Sie die Lademodustaste , um den Ladevorgang zu unterbrechen.

Wenn ein Timer mit einer Abfahrtszeit aktiv ist, kann durch Drücken der Lademodustaste auf die „programmierte Ladezeit“ gewechselt werden.

### Programmierte Ladezeit

- Öffnen Sie den **e-Manager**  des Anwendungsprogramms (SEAT CONNECT Dienste).
- Wählen Sie eine Zeiteinstellung.
- Geben Sie eine Abfahrtszeit ein, Zeitpunkt zu dem die Hochvoltbatterie geladen sein soll.
- Aktivieren Sie den Timer, indem Sie die Checkbox markieren .

Bei sehr niedrigem Ladezustand wird die Hochvoltbatterie bis zur unteren Batterieladegrenze geladen.

Bei angeschlossenem Ladekabel leuchtet das Symbol in der Lademodustaste **» Abb. 153.**

Nicht alle Ladestationen sind für die programmierte Ladezeit ausgelegt.

### Untere Batterieladegrenze

Bei allen Ladevorgängen an einer Steckdose wird die Hochvoltbatterie sofort bis zur unteren Batterieladegrenze aufgeladen. Dadurch wird ein zu niedriger Ladezustand vermieden.

Die untere Batterieladegrenze kann im **e-Manager**  der SEAT CONNECT Dienste eingestellt werden.

### Obere Batterieladegrenze

Die Hochvoltbatterie wird nur bis zur eingestellten oberen Batterieladegrenze geladen. Dies dient zum Schutz der Hochvoltbatterie **» Seite 173.**

Die obere Batterieladegrenze kann im **e-Manager**  der SEAT CONNECT Dienste eingestellt werden.

## Ladevorgangsanzeige

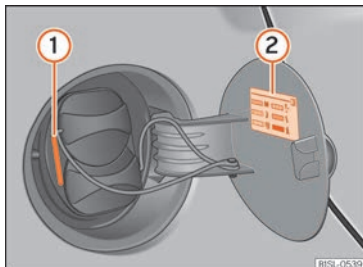

**Abb. 154** Hinter der Batterieladeklappe: Ladevorgangsanzeige ① und Informationen auf dem Aufkleber ②.

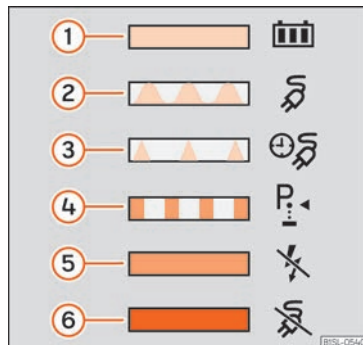

**Abb. 155** Auf der Innenseite der Batterieladeklappe: Aufkleber mit Informationen zur Ladevorgangsanzeige.

Bei der Ladevorgangsanzeige handelt es sich um eine Leuchtdiode (LED) direkt an der Ladedose » **Abb. 154** ①, die den aktuellen Ladestatus anzeigt. Die verschiedenen Anzeigen sind auf einem Aufkleber erklärt » **Abb. 155**.

Legende des Aufklebers mit Informationen zur Ladevorgangsanzeige » **Abb. 155**:

① **LED leuchtet dauerhaft grün:** Der Ladevorgang der Hochvoltbatterie ist abgeschlossen. Die Batterie hat die maximale bzw. die eingestellte obere Ladegrenze erreicht.

- ② **LED blinkt grün:** Die Hochvoltbatterie wird geladen.
- ③ **Die LED blitzt für etwa eine Minute grün:** Die programmierte Ladezeit (Abfahrtszeit) wurde aktiviert, hat aber noch nicht begonnen » **Seite 180**.
- ④ **LED blinkt gelb:** Die Parksperrung **P** ist nicht eingelegt.
- ⑤ **LED leuchtet kurz gelb:** Der Ladestecker ist in der Ladedose gesteckt und wurde vom Fahrzeug erkannt.

**LED leuchtet dauerhaft gelb:** Es wurde kein Stromnetz erkannt. Prüfen Sie die Stromversorgung bzw. das Stromnetz. Bei Verwendung des Netzladekabels wird an der Schutzeinrichtung der Status des Stromnetzes angezeigt. Fachmännische Hilfe in Anspruch nehmen.

⑥ **LED leuchtet dauerhaft rot:** Der Ladestecker konnte nicht verriegelt werden. Ziehen Sie den Ladestecker ab und stecken Sie ihn erneut in die Ladedose. Wenn der Fehler weiterhin besteht, suchen Sie einen Fachbetrieb auf.

**LED blinkt rot:** Fehler im Ladesystem. Fachmännische Hilfe in Anspruch nehmen.

Ein aktiver Ladevorgang wird im Kombi-Instrument durch eine Kontrollleuchte zusammen mit der Restladezeit im Display des Kombi-Instruments angezeigt » **Seite 62**.

## Verbleibende Ladedauer

Die verbleibende Ladedauer des Fahrzeugs kann im Display des Kombi-Instruments und in dem für Mobiltelefon verfügbaren Anwendungsprogramm (SEAT CONNECT-Dienste) angezeigt werden.

Die Ladedauer mit einem Ladekabel für Netzsteckdosen kann über 10 Stunden betragen.

Im e-Manager wird eine Ladedauer von bis zu maximal 10:30 Stunden angezeigt, obwohl diese auch höher sein kann.

Bei einer Ladedauer von über 10:30 Stunden wird im Kombi-Instrument >10:30h angezeigt. Wenn die verbleibende Ladedauer unter diesen Wert fällt, wird das Symbol „>“ ausgeblendet und der angezeigte Zählwert sinkt.

Während des Ladevorgangs der Hochvoltbatterie blinkt die Kontrollleuchte  (gelb) im Kombi-Instrument.

## Fehler und Lösungen

### Der Ladevorgang startet nicht oder wurde unterbrochen

In diesem Fall erscheint eine Meldung im Kombi-Instrument.

- Verwenden Sie eine andere Ladequelle  
» Seite 173.

- **Oder:** Ladekabel vom Fahrzeug abziehen und erneut einstecken.
- **Oder:** möglicher Fehler des Ladesystems. Fachbetrieb aufsuchen.

### Schnellladen nicht möglich

In diesem Fall erscheint eine Meldung im Kombi-Instrument.

Das Schnellladen mit Gleichstrom ist nicht möglich.

Fehler Ladesystem.

- Fachbetrieb aufsuchen.
- Alternativ die Hochvoltbatterie mit Wechselstrom (AC) laden.

### Die Ladedauer verlängert sich bei Verwendung der Schnellladefunktion

Der Ladestrom wird während des Ladevorgangs automatisch reduziert.

Wenn mehrere aufeinander folgende Ladevorgänge durchgeführt werden, z.B. wegen fortwährender Benutzung des Fahrzeugs oder bei hohen Umgebungstemperaturen muss die Hochvoltbatterie gegen Überhitzung geschützt werden.



## Ladestecker notentriegeln

### Voraussetzungen:

- Die Parksperrung **P** ist eingelegt » Seite 152.
- Das Fahrzeug ist entriegelt » Seite 76.
- Ladevorgang wurde beendet bzw. unterbrochen » Seite 174.

Wenn der Ladestecker trotzdem nicht abgezogen werden kann, Ladestecker notentriegeln.

### Ladestecker notentriegeln

- Lademodustaste  im unteren Bereich der Mittelkonsole drücken und gedrückt halten. Gleichzeitig Taster  für Zentralverriegelung in der Fahrertür drücken.
- Ladestecker aus der Ladedose abziehen.
- Fahrzeug umgehend von einem Fachbetrieb prüfen lassen.

Wenn die Störung weiterhin auftritt, fachmännische Hilfe in Anspruch nehmen.

### Hinweis

**Notentriegelung des Ladesteckers nur bei einem Defekt des Fahrzeugs durchführen.**



## Ladekabel

### Einleitung zum Thema

Die Art des mitgelieferten Ladekabels hängt vom Lieferumfang und den länderspezifischen technischen Vorgaben ab, z. B. Anschlüsse des Ladesteckers für Steckdosen.

Die werksseitig mitgelieferten Ladekabel befinden sich im Gepäckraum »» Seite 97 und sollten auch nur dort transportiert werden.

Um die Hochvoltbatterie problemlos zu laden und eine lange Lebensdauer der Ladekabel zu erreichen, beachten Sie folgende Informationen und Hinweise.

SEAT empfiehlt **nur** die werksseitig mitgelieferten Ladekabel zu benutzen.

So halten Sie die Ladekabel in einem guten Zustand:

- Ladekabel vorsichtig handhaben.
- Ladekabel vollständig ab- und aufwickeln.
- Ladekabel nicht verdrehen oder über scharfe Kanten legen.
- Ladekabel nicht quetschen und nicht mit dem Fahrzeug über das Kabel fahren.
- Beim Abziehen der Ladekabel am Fahrzeug und vom Stromnetz, nur an den Stecker ziehen.

- Kinder nicht das Ladekabel manipulieren lassen.
- Tiere vom Ladekabel fernhalten.
- Nach Verwendung, Ladekabel sicher und ohne sie zu verbiegen verstauen.

So halten Sie die Schutzeinrichtung und die Ladestecker in einem guten Zustand:

- Nicht die Kontakte des Ladesteckers berühren.
- Nach Verwendung des Ladekabels, Schutzkappen aufsetzen.
- Vor starker Sonneneinstrahlung schützen (die Außentemperatur sollte nicht höher als 50°C (122°F) sein).
- Nicht fallen lassen.
- Nicht in Flüssigkeiten tauchen, z. B. Regenwasser.

SEAT empfiehlt im Fall von Funktionsstörungen das Ladekabel von einem Vertragshändler überprüfen zu lassen.

Bei Fehler in der Steckdose oder der Elektroinstallation fachmännische Hilfe von einem Fachbetrieb für Elektroinstallationen in Anspruch nehmen.

#### ACHTUNG

Die Verwendung eines beschädigten oder manipulierten Ladekabels kann schwere

Verletzungen und tödliche Stromschläge verursachen.

- Prüfen Sie Ladestecker und Ladekabel vor jeder Benutzung auf Beschädigungen, z. B. Risse.
- Verwenden Sie niemals ein beschädigtes oder manipuliertes Ladekabel.
- Sollte das Ladekabel nicht ordnungsgemäß funktionieren, suchen Sie einen SEAT-Händler auf und lassen Sie das Kabel prüfen.

#### ACHTUNG

Das Ladekabel für Netzsteckdosen immer direkt an eine Steckdose anschließen. Das Ladekabel niemals zusammen mit einem Verlängerungskabel, einer Kabeltrommel, einer Steckdosenleiste oder einem Adapter, wie z. B. Länderadapter oder Zeitschaltuhr, verwenden. Andernfalls kann es zu Verletzungen durch Brand und Beschädigungen des Ladekabels oder an der Elektroinstallation des Hauses kommen.

#### ACHTUNG

Niemals die Batterie an unbekanntem oder nicht von qualifiziertem Fachpersonal geprüften Steckdosen bzw. Elektroinstallationen laden. Auch sehr niedrige Ladeströme können bei einem schlechten Zustand der Steckdose bzw. der Elektroinstallation zu schweren Schäden insbesondere Bränden führen. Gegebenenfalls fachmännische

»

Hilfe von einem Fachbetrieb für Elektroinstallationen in Anspruch nehmen.

### ⚠ ACHTUNG

Ungesicherte oder falsch gesicherte Gegenstände können bei plötzlichen Fahr- oder Bremsmanövern oder bei Unfällen schwere Verletzungen verursachen.

- Ladekabel immer sicher im Gepäckraum verstauen.
- Verwenden Sie dazu die mit dem Kabel mitgelieferte praktische Hülle.

### ⚠ ACHTUNG

Die Spannung des Hochvoltsystems ist gefährlich und kann Verbrennungen, andere Verletzungen und einen tödlichen Stromschlag verursachen.

- Ladekabel nur reinigen, wenn es nicht gesteckt ist.

### ⓘ VORSICHT

Lassen Sie das Ladekabel regelmäßig von einem Fachbetrieb für Elektroinstallationen prüfen. Zur Überprüfung ist ein Prüfadapter erforderlich.

### ⓘ VORSICHT

Das Ladekabel kann beschädigt werden, wenn es nicht richtig gereinigt wird.

- Ausschließlich Wasser und keine zusätzlichen Reinigungsprodukte verwenden.
- Eindringen von Wasser in die Kontakte vermeiden.

### ♻ Umwelthinweis

Ladekabel müssen umweltgerecht entsorgt werden und gehören nicht in den Hausmüll.

### ⓘ Hinweis

Beachten Sie die maximale Belastbarkeit des verwendeten Stromkreises. Wenn das Ladekabel zusammen mit anderen Verbrauchern in eine Steckdose des gleichen Stromkreises gesteckt wird, kann die Sicherung des Stromkreises auslösen. In diesem Fall wird die Hochvoltbatterie nicht geladen. Andere Verbraucher des Stromkreises abschalten oder anderen Stromkreis wählen. Gegebenenfalls fachmännische Hilfe von einem Fachbetrieb für Elektroinstallationen in Anspruch nehmen.

## Ladekabel für Ladestationen (AC)

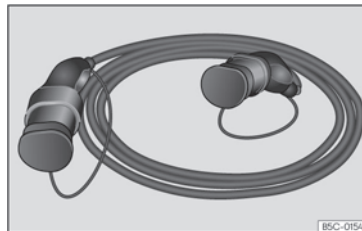

**Abb. 156** Im Gepäckraum: Ladekabel für Ladestationen (ausstattungsabhängig).

Der maximale Ladestrom beträgt, in Abhängigkeit von der Fahrzeugausstattung und dem mitgelieferten Ladekabel, 16 oder 32 Ampere » ⚠.

### ⚠ ACHTUNG

Das Laden der Hochvoltbatterie mit ungeeigneten Ladekabeln kann Kurzschlüsse, schwere Verletzungen und tödliche Stromschläge zur Folge haben.

### ⚠ ACHTUNG

Ladekabel nicht als Verlängerungskabel verwenden. Andernfalls kann der Ladevorgang beeinträchtigt werden.

## VORSICHT

Zur Bedienung der Ladestation sind die Anweisungen und Betriebshinweise des Herstellers zu beachten.

## Hinweis

Das Laden mit einem Ladekabel für 16 A kann an Ladestationen, die das Laden mit 32 A anbieten, nicht möglich sein. Dies hängt von der Ausstattung der jeweiligen Ladestation ab.

- Informieren Sie sich vor dem Laden über die vorhandene Ladetechnik.

## Ladekabel für Netzsteckdosen



Abb. 157 Ladekabel für Netzsteckdosen



Abb. 158 Am Ladekabel für Netzsteckdosen: Schutzzeineinrichtung.

Legende zu » Abb. 158:

- 1 Kontrollleuchte des Netzsteckers
- 2 Kontrollleuchte der Schutzzeineinrichtung
- 3 Kontrollleuchte des Fahrzeugs
- 4 Fehler-Warnleuchte

Das mitgelieferte Ladekabel dient zum Laden der Hochvoltbatterie mit Wechselstrom (AC) an einer Netzsteckdose » Seite 177.

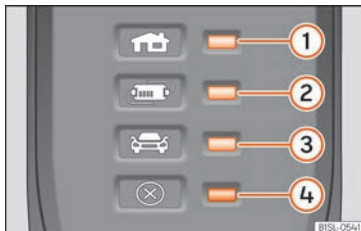
Beachten Sie die Informationen und Sicherheitshinweise auf dem Schild am Ladekabel.

## Schutzzeineinrichtung

Die elektronische Schutzzeineinrichtung » Abb. 158 sorgt dafür, dass der Ladestecker erst dann mit Strom versorgt wird, wenn er in die Ladedose des Fahrzeugs eingesteckt wird. Wenn das Ladekabel an die Steckdose angeschlossen wird, führt die Schutzzeinein-

richtung automatisch einen Selbsttest durch. Dabei leuchten die Warn- und Kontrollleuchten kurz auf und verlöschen dann nacheinander. Im Anschluss wird der aktuelle Betriebszustand angezeigt.

## Betriebsanzeigen

Die Kontrollleuchten zur Betriebsanzeige leuchten oder blinken grün.

Anzeige » Abb. 158	Bedeutung
1 eingeschaltet	Ladekabel am Stromnetz angeschlossen.
1, 2 leuchten, 3 blinkt <sup>a)</sup>	Hochvoltbatterie wird geladen.
1, 2 und 3 leuchten	Ladevorgang beendet. Die Hochvoltbatterie ist geladen.

<sup>a)</sup> Die verfügbare Versorgungsspannung ist länderabhängig.

## Anzeige im Falle einer Erwärmung des Ladekabels

Das Ladekabel verfügt über ein Temperaturüberwachungssystem. Die Temperaturüberwachung löst aus, wenn das Ladekabel zu stark erwärmt, beispielsweise wegen Aufheizen des Gepäckraums, wo es verstaut ist oder starker Sonneneinstrahlung.

»

Wenn noch weiter geladen werden kann, blinkt gleichzeitig mit einer Betriebsanzeige die rote Warnleuchte »» **Abb. 158**. Der Ladestrom wird automatisch **reduziert**. Wenn sich das Ladekabel ausreichend abgekühlt hat, steigt der Ladestrom wieder an.

Wurde der Ladevorgang durch die Schutzrichtung **unterbrochen**, verlischt die Betriebsanzeige und eine grüne Warnleuchte blinkt. Die rote Warnleuchte blinkt. Ziehen Sie das Ladekabel ab und warten Sie bis es sich abgekühlt hat. Sollte sich der Fehler wiederholen, suchen Sie einen qualifizierten Fachbetrieb auf.

### Ladestrom begrenzen

Das Ladekabel begrenzt den Ladestrom in Abhängigkeit der vorhandenen Stromversorgung. Abhängig von der länderspezifischen Netzsteckdose kann der maximal einstellbare Ladestrom 6, 8 oder 10 A betragen.

Über die Steuerung der Batterieladung kann ein reduzierter oder maximaler Ladestrom eingestellt werden.

### Fehler-Anzeigen

Wenn die Warnleuchte **4** rot blinkt oder leuchtet ohne dass die Betriebsanzeige **1**, **2** oder **3** leuchtet, bedeutet dies, dass ein Fehler aufgetreten ist. Der Ladevorgang wird unterbrochen bzw. abgebrochen. Schlagen

Sie die Bedeutung der Fehler-Anzeige nach und suchen Sie ggf. einen Fachbetrieb auf.

Anzeige »» Abb. 158	Bedeutung
<b>1</b> blinkt, <b>4</b> leuchtet oder blinkt	Fehler Stromversorgung.
<b>2</b> blinkt, <b>4</b> leuchtet oder blinkt	Fehler in der Schutzrichtung.
<b>3</b> blinkt, <b>4</b> leuchtet oder blinkt	Fehler im Fahrzeug.

### ⓘ VORSICHT

Informieren Sie sich vor einer Reise ins Ausland über das geeignete Ladekabel und den maximal zulässigen Ladestrom. Verwenden Sie nach Möglichkeit das im jeweiligen Land erhältliche Ladekabel.

### ⓘ Hinweis

Ladekabel aus anderen Ländern als Norwegen eignen sich oft nicht zum Laden an den dortigen Steckdosen. Die Ladekabel in Norwegen haben keine Kontrollleuchte **1**, da hier ein anderes Stromnetz verwendet wird.

### ⓘ Hinweis

Wenn während des Ladevorgangs andere Verbraucher zeitgleich am Stromnetz angeschlossen sind oder wenn das Fahrzeug in direkter Nähe zu Höchstspannungsleitun-

gen geladen wird, kann das Laden an einer Netzsteckdose eventuell nicht möglich sein. Zeitgleiche Anschlüsse an das Stromnetz:

- Anschluss eines Ladegeräts für die 12-Volt-Starterbatterie.
- Kontakt mit einem am Stromnetz angeschlossenen Gerät, z.B. einer Hebebühne.

## Prüfen und Nachfüllen

### Motorraum

#### Sicherheitshinweise für Arbeiten im Motorraum

Der Motorraum des Fahrzeuges ist ein gefährlicher Bereich. Führen Sie nur Arbeiten im Motorraum durch, wenn Sie mit den notwendigen Handlungen und den allgemein gültigen Sicherheitsvorkehrungen vertraut sind und wenn geeignete Werkzeuge, Betriebsmittel und Betriebsflüssigkeiten zur Verfügung stehen. Durch unsachgemäße Arbeiten können schwere Verletzungen verursacht werden » » ⚠. Gegebenenfalls alle Arbeiten von einem Fachbetrieb durchführen lassen. SEAT empfiehlt dazu einen SEAT-Händler aufzusuchen.

Vor allen Arbeiten im Motorraum das Fahrzeug immer auf einem waagerechten, festen Untergrund abstellen und alle notwendigen Vorsichtsmaßnahmen treffen.

Alle Arbeiten am Hochvoltssystem dürfen ausschließlich von qualifizierten Fachbetrieben gemäß den SEAT Richtlinien durchgeführt werden » » ⚠.

#### ⚠ ACHTUNG

Die Spannung innerhalb des Hochvoltsystems und der Hochvoltbatterie ist lebensgefährlich! Das Berühren von beschädigten Hochvoltleitungen (orangefarben) und der Hochvoltbatterie kann einen tödlichen Stromschlag zur Folge haben. Das Hochvoltssystem kann auch bei ausgeschalteter Zündung aktiv sein!

- Niemals Arbeiten am Hochvoltssystem, an den orangefarbenen Hochvoltleitungen, an den Hochvoltkomponenten und an der Hochvoltbatterie durchführen. Arbeiten am Hochvoltnetz dürfen nur qualifizierte Fachbetriebe durchführen, die für Arbeiten am Hochvoltssystem zugelassen sind.
- Niemals die orangefarbenen Hochvoltleitungen, Hochvoltkomponenten und Hochvoltbatterie verändern, beschädigen, ausbauen oder vom Hochvoltssystem trennen.
- Arbeiten in der Nähe von Hochvoltkomponenten, Hochvoltleitungen und an der Hochvoltbatterie mit spanabhebenden, verformenden, scharfkantigen Werkzeugen oder Wärmequellen, wie z. B. Schweißen, Löten, Heißluft oder thermisches Kleben, dürfen nur nach vorheriger Spannungsfreischaltung durchgeführt werden. Die Hochvoltbatterie kann nicht spannungsfrei geschaltet werden. Die Spannungsfreischaltung des Hochvoltsystems darf nur entsprechend qualifiziertes und ausgebildetes Fachpersonal vornehmen.

- Wenn ein Fehler im Hochvoltssystem vorliegt, wird der Antrieb ggf. automatisch deaktiviert und es kann eine entsprechende Anzeige im Kombi-Instrument angezeigt werden. In diesem Fall bleibt der Antrieb deaktiviert, bis der Fehler durch entsprechend qualifiziertes und ausgebildetes Fachpersonal behoben wird.
- Bei allen Arbeiten am Hochvoltssystem, insbesondere an den orangefarbenen Hochvoltleitungen, an den Hochvoltkomponenten und an der Hochvoltbatterie sind die SEAT Richtlinien einzuhalten.

#### ⚠ ACHTUNG

Unsachgemäß ausgeführte Arbeiten am Hochvoltssystem und an den Hochvoltkomponenten können zu Funktionsstörungen, Unfällen und Verletzungen führen.

- Arbeiten am Hochvoltssystem und Systemen, die davon indirekt beeinflusst werden können, dürfen nur von entsprechend qualifiziertem und ausgebildetem Fachpersonal durchgeführt werden.

#### ⚠ ACHTUNG

Unbeabsichtigte Fahrzeugbewegungen während der Wartungsarbeiten können schwere Verletzungen verursachen.

- Niemals unter dem Fahrzeug arbeiten, wenn es nicht gegen Wegrollen gesichert ist. Wenn unter dem Fahrzeug gearbeitet wird, während die Räder den Boden

»

berühren, muss das Fahrzeug auf einer Ebene stehen, die Räder müssen blockiert und ggf. der Fahrzeugschlüssel aus dem Zündschloss abgezogen sein.

- Wenn unter dem Fahrzeug gearbeitet werden soll, muss das Fahrzeug zusätzlich mit geeigneten Unterstellböcken sicher abgestützt werden. Der Wagenheber reicht für diesen Zweck nicht aus und kann versagen, was schwere Verletzungen verursachen kann.

### ACHTUNG

Der Motorraum jedes Fahrzeugs ist ein gefährlicher Bereich und kann schwere Verletzungen verursachen!

- Bei allen Arbeiten immer äußerst umsichtig und vorsichtig sein sowie die allgemein gültigen Sicherheitsvorkehrungen beachten. Niemals ein persönliches Risiko eingehen.
- Niemals Arbeiten im Motorraum durchführen, wenn man nicht mit den notwendigen Handlungen vertraut ist. Wenn man unsicher ist, was zu tun ist, die notwendigen Arbeiten von einem Fachbetrieb durchführen lassen. Durch nicht ordnungsgemäß durchgeführte Arbeiten können schwere Verletzungen verursacht werden.
- Niemals die Motorraumklappe öffnen oder schließen, solange Dampf oder Kühlmittel aus dem Motorraum tritt. Heißer Dampf oder Kühlmittel können schwere

Verbrennungen verursachen. Immer warten, bis man keinen Dampf oder Kühlmittel mehr aus dem Motorraum austreten hört und sieht.

- Immer Elektroantrieb und Hochvoltkomponenten abkühlen lassen, bevor die Motorraumklappe geöffnet wird.
- Heiße Teile des Elektroantriebs können bei Berührung die Haut verbrennen.
- Wenn sich der Elektroantrieb abgekühlt hat, ist vor dem Öffnen der Motorraumklappe Folgendes zu beachten:
  - Handbremse fest anziehen und den Wählhebel in Position P bzw. den Schalthebel in die Neutralstellung bringen.
  - Zündung ausschalten, den Fahrzeugschlüssel aus dem Zündschloss abziehen und sicher in ausreichendem Abstand zum Fahrzeug aufbewahren, damit die Zündung nicht versehentlich eingeschaltet und das elektrische System unter Spannung gesetzt werden kann.
  - Kinder stets vom Motorraum fernhalten und niemals unbeaufsichtigt lassen.
- Das Kühlsystem steht bei heißem Elektroantrieb unter Druck. Niemals bei heißem Elektroantrieb den Deckel des Kühlmittelausgleichsbehälters öffnen. Ansonsten kann Kühlmittel herausspritzen und schwere Verbrennungen und andere Verletzungen verursachen.

- Nach Abkühlen den Deckel langsam und sehr vorsichtig entgegen dem Uhrzeigersinn drehen und dabei leichten Druck nach unten auf den Deckel ausüben.
- Schützen Sie stets das Gesicht, die Hände und Arme vor heißem Motorkühlmittel oder Dampf mit einem großen, dicken Lappen.
- Beim Nachfüllen keine Betriebsflüssigkeiten auf Teile des Elektroantriebs oder die Abgasanlage gießen. Die vergossenen Betriebsflüssigkeiten können einen Brand verursachen.

### ACHTUNG

Das Elektrosystem steht unter Spannung und kann Stromschläge, Verbrennungen, schwere Verletzungen und den Tod verursachen!

- Niemals das Elektrosystem kurzschließen. Die 12-Volt-Fahrzeuggatterie könnte explodieren.
- Um das Risiko eines lebensgefährlichen Stromschlags und schwerer Verletzungen zu reduzieren, während die Fahrbereitschaft hergestellt ist oder hergestellt wird, niemals Hochvoltkomponenten, Hochvoltbatterie oder Hochvoltsystem, insbesondere orangefarbenen Hochvoltleitungen, berühren.

### ACHTUNG

Im Motorraum befinden sich drehende Teile, die schwere Verletzungen verursachen können.

- Niemals in den Bereich oder in den Kühlerventilator fassen. Das Berühren der Rotorblätter kann schwere Verletzungen verursachen. Der Ventilator ist temperaturreguliert und kann sich selbstständig einschalten, auch bei ausgeschalteter Zündung oder aus dem Zündschloss abgezogenem Fahrzeugschlüssel.

- Wenn beim Startvorgang oder bei aktiver Fahrbereitschaft Arbeiten durchgeführt werden müssen, geht von sich drehenden Teilen (z. B. Kühlerventilator) ein lebensgefährliches Risiko aus. Immer höchste Sorgfalt walten lassen.

- Immer darauf achten, dass sich keine Körperteile, Schmuck, Krawatten, lose Kleidungsstücke oder lange Haare in drehenden Motorteilen verfangen können. Vor Durchführung der Arbeiten immer Schmuck und Krawatten ablegen, lange Haare hochbinden und alle Kleidungsstücke am Körper eng anliegen lassen, um zu vermeiden, dass sie sich an den Motorteilen verfangen.

- Immer extrem vorsichtig und niemals unachtsam das Gaspedal betätigen. Das Fahrzeug könnte sich auch mit aktivierter elektronischer Parkbremse in Bewegung setzen.

- Keine Gegenstände wie z. B. Putzlappen oder Werkzeug im Motorraum liegenlassen. Zurückgelassene Gegenstände können Funktionsstörungen, Schäden am Elektroantrieb und einen Brand verursachen.

### ACHTUNG

Werden zusätzliche Isierelemente (z. B. Decken) im Motorraum platziert, kann die einwandfreie Funktion des Elektrosystems beeinträchtigt sowie ein Brand und schwere Verletzungen verursacht werden.

- Niemals das Elektrosystem mit Decken oder anderen Isoliermaterialien abdecken.

### ACHTUNG

Betriebsflüssigkeiten und einige Materialien im Motorraum sind leicht entflammbar und können Brände und schwere Verletzungen verursachen! Niemals in der Nähe des Motorraums rauchen.

- Niemals in der Nähe von offenen Flammen oder Funken arbeiten.

- Niemals Betriebsflüssigkeiten über den Elektroantrieb gießen. Die Flüssigkeiten können sich an heißen Teilen des Elektroantriebs entzünden und dadurch Verletzungen verursachen.

- Wenn Arbeiten am 12-Volt-Bordnetz notwendig sind, Folgendes beachten:
  - Immer die 12-Volt-Fahrzeuggatterie abklemmen. Darauf achten, dass das

Fahrzeug entriegelt ist, wenn die 12-Volt-Fahrzeuggatterie abgeklemmt wird, da sonst der Alarm der Diebstahlanlage aktiviert wird.

- Niemals in der Nähe von Heizungen, Durchlauferhitzern oder anderen offenen Flammen arbeiten.

- Immer einen funktionsfähigen, geprüften Feuerlöscher in der Nähe bereitstellen.

### VORSICHT

Beim Nachfüllen oder Wechseln von Betriebsflüssigkeiten darauf achten, dass die richtigen Flüssigkeiten in die richtigen Einfüllstutzen gefüllt werden. Die Verwendung von falschen Betriebsflüssigkeiten kann schwerwiegende Funktionsmängel und Motorschäden verursachen.

### VORSICHT

Lassen Sie die Hochvoltbatterie nach einem Unfall oder einem Auffahren mit dem Unterboden auf ein Hindernis von entsprechendem qualifiziertem und ausgebildetem Fachpersonal prüfen.

### Umwelthinweis

Aus dem Fahrzeug austretende Betriebsflüssigkeiten schädigen die Umwelt. Deshalb regelmäßig den Boden unter dem Fahrzeug kontrollieren. Wenn auf dem Boden Flecken durch Betriebsflüssigkeiten zu



sehen sind, Fahrzeug von einem Fachbetrieb prüfen lassen. Ausgelaufene Betriebsflüssigkeiten fachgerecht entsorgen.

## Arbeiten im Motorraum

Vor allen Arbeiten im Motorraum immer folgende Handlungen in der angegebenen Reihenfolge durchführen » » ⚠:

- Fahrzeug auf ebenem und festem Untergrund abstellen und die erforderlichen Sicherheitsvorkehrungen treffen.
- Bremspedal treten und halten, bis die Fahrbereitschaft ausgeschaltet ist.
- Handbremse fest anziehen.
- Wählhebel in Stellung **P** » » Seite 152 bringen.
- Elektroantrieb ausschalten » » Seite 148.
- Fahrzeugschlüssel abziehen bzw. entfernen und außerhalb des Fahrzeugs aufbewahren, damit die Fahrbereitschaft nicht versehentlich hergestellt und das elektrische System unter Spannung gesetzt werden kann » » Seite 149.
- Elektroantrieb ausreichend abkühlen lassen.
- Kinder und andere Personen stets vom Motorraum fernhalten.

- Sicherstellen, dass das Fahrzeug nicht unerwartet wegrollen kann.

### ⚠ ACHTUNG

Die Missachtung der für die eigene Sicherheit wichtigen Checkliste kann Unfälle und schwere Verletzungen verursachen.

- Immer den Handlungen in der Checkliste folgen und die allgemein gültigen Sicherheitsvorkehrungen beachten.

## Öffnen und Schließen der Motorraumklappe

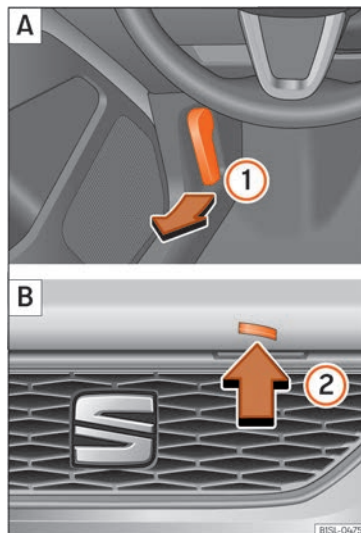

**Abb. 159** **A**: Entriegelungshebel im Fußraum auf der Fahrerseite. **B**: Entriegelungshebel an der Motorraumklappe.



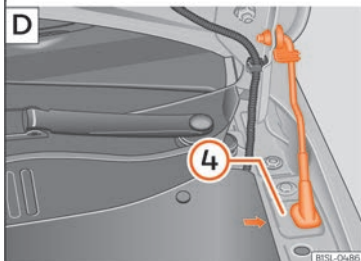
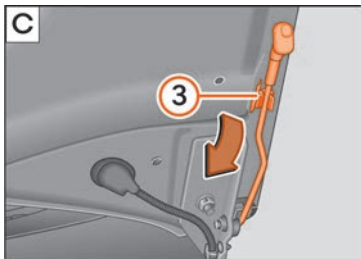

**Abb. 160** [C]: Klappenstütze an der Motorraumklappe. [D]: Mit der Klappenstütze gesicherte Motorraumklappe.

### Motorraumklappe öffnen

Die Motorraumklappe wird von innen entriegelt.

Vor dem Öffnen der Motorraumklappe sicherstellen, dass die Scheibenwischerarme an der Frontscheibe anliegen.

- Öffnen Sie die Tür und ziehen Sie an dem Hebel unterhalb der Instrumententafel »» **Abb. 159** ①.
- Motorraumklappe etwas anheben und gleichzeitig den Entriegelungshebel »» **Abb. 159** ② in Pfeilrichtung drücken, um die Motorraumklappe vollständig zu öffnen.
- Klappenstütze in Pfeilrichtung aus der Halterung »» **Abb. 160** ③ an der Motorraumklappe nehmen und in die dafür vorgesehene Öffnung setzen ④ (Pfeil).

### Motorraumklappe schließen

- Heben Sie die Motorraumklappe leicht an.
- Hängen Sie die Haltestange aus und rasten Sie sie in ihrer Halterung ein.
- Aus einer Höhe von ca. 30 cm die Haube in ihre Verriegelung fallen lassen, damit sie einrastet.

Ist die Motorraumklappe nicht richtig verriegelt, nicht zudrücken. Öffnen Sie sie erneut und lassen Sie sie wie beschrieben fallen.

### ⚠ ACHTUNG

Eine nicht richtig geschlossene Motorraumklappe kann sich während der Fahrt plötzlich öffnen und die Sicht nach vorn versperren. Das kann Unfälle und schwere Verletzungen verursachen.

- Nach dem Schließen der Motorraumklappe prüfen, ob die Verriegelung im Schloss-

träger richtig eingerastet ist. Die Motorraumklappe muss bündig mit den umgebenden Karosserieteilen abschließen.

- Wenn während der Fahrt festgestellt werden sollte, dass die Motorraumklappe nicht richtig geschlossen ist, umgehend anhalten und Motorraumklappe schließen.
- Motorraumklappe nur dann öffnen oder schließen, wenn sich niemand im Schwenkbereich befindet.

### ⓘ VORSICHT

- Um Beschädigungen der Motorraumklappe und der Scheibenwischerarme zu vermeiden, die Motorraumklappe nur bei ausgeschaltetem Wischerbetrieb und angeklappten Scheibenwischern öffnen.
- Vor der Fahrt immer die Scheibenwischerarme an der Frontscheibe anlegen.

## Kühlsystem

### Kontrollleuchte



#### Blinkt rot

Motorkühlmitteltemperatur zu hoch.

**Nicht weiterfahren!** Halten Sie das Fahrzeug an, sobald es möglich und sicher ist. Elektroantrieb ausschalten und abkühlen lassen bis die Kontrollleuchte erlischt. Wenn die Kontrollleuchte nach Abkühlen des Elektroantriebs nicht erlischt, fachmännische Hilfe in Anspruch nehmen.

Motorkühlmittelstand zu niedrig.

**Nicht weiterfahren!** Bei abgekühltem Elektroantrieb den Kühlmittelstand prüfen und bei zu niedrigem Stand Kühlmittel nachfüllen » Seite 193.



#### Blinkt rot zusammen mit der Anzeige -- - im Kombi-Instrument.

Motorkühlmittelsystem gestört.

**Nicht weiterfahren!** Fachmännische Hilfe in Anspruch nehmen.

Beim Einschalten der Zündung leuchten einige Warn- und Kontrollleuchten zur Funktionsprüfung kurz auf. Sie erlöschen nach wenigen Sekunden.

### ⚠️ ACHTUNG

Beachten Sie die Sicherheitshinweise » ⚠️ in Warn- und Kontrollleuchten auf Seite 72.

### Kühlmittel-Spezifikation

Das Motorkühlsystem ist werkseitig mit einer Mischung aus besonders aufbereitetem Wasser und einem mindestens 40-prozentigen Anteil des Motorkühlmittelzusatzes **G12evo** (TL-VW 774 L) befüllt. Diese Mischung bietet einen Frostschutz bis  $-25^{\circ}\text{C}$  ( $-13^{\circ}\text{F}$ ) und schützt die Leichtmetallteile des Motorkühlsystems vor Korrosion. Außerdem verhindert sie Kalkansatz und erhöht den Siedepunkt des Kühlmittels deutlich.

Zum Schutz dieses Kühlsystems muss der Anteil des Kühlmittelzusatzes immer mindestens 40% betragen, auch bei warmem Klima und wenn kein Frostschutz erforderlich ist.

Wenn aus klimatischen Gründen ein größerer Schutz erforderlich ist, kann man den Kühlmittelanteil erhöhen, aber nur bis zu 60%; ansonsten wäre der Frostschutz gemindert und daher die Kühlung schlechter.

Beim Nachfüllen von Kühlmittel muss eine Mischung aus **destilliertem Wasser** und mindestens 40% des Kühlmittelzusatzes **G12evo** verwendet werden, um den optimalen Korrosionsschutz zu erhalten. Ein Mischen von **G12evo** mit den Motorkühlmitteln G13 (TL-VW 774 J), G12 plus-plus (TL-VW 774 G), G12 plus (TL-VW 774 F), G12 (rot) oder G11 (blaugrün) verschlechtert den Korrosionsschutz und sollte daher vermieden werden.

### ⚠️ ACHTUNG

Wenn das Kühlsystem zu wenig Frostschutzmittel enthält, kann der Motor ausfallen, wodurch die Gefahr schwerer Verletzungen besteht.

- Der prozentuale Anteil des Kühlmittelzusatzes muss eingehalten werden. Dabei ist die voraussichtlich niedrigste Umgebungstemperatur im vorgesehenen Nutzungsbereich des Fahrzeugs zu berücksichtigen.
- Bei extrem niedriger Umgebungstemperatur kann das Kühlmittel gefrieren, sodass kein Weiterfahren mehr möglich ist.

### ⓘ VORSICHT

Die Original-Kühlmittelzusätze dürfen niemals mit Kühlmitteln gemischt werden, die nicht von SEAT freigegeben sind.

- Ist die Flüssigkeit im Ausgleichsbehälter nicht lila, sondern z. B. braun, wurde der Kühlmittelzusatz G12evo mit einem anderen, nicht geeigneten Motorkühlmittel vermischt. In diesem Fall muss das Motorkühlmittel umgehend gewechselt werden.

### 🌱 Umwelthinweis

Kühlmittel und Kühlmittelzusätze können die Umwelt verschmutzen. Ausgelaufenes Kühlmittel ist aufzuwischen und umweltgerecht zu entsorgen.

## Kühlmittel nachfüllen

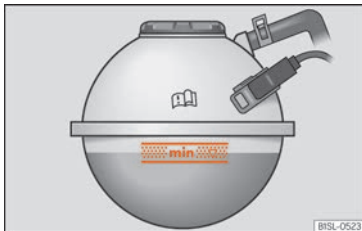

**Abb. 161** Im Motorraum: Markierung an dem Motorkühlmittelausgleichsbehälter.



**Abb. 162** Motorraum: Deckel des Motorkühlmittelausgleichsbehälters.

Der Kühlmittelbehälter befindet sich im Motorraum »» Seite 187.

Wenn der Kühlmittelstand unter die Markierung **MIN** gesunken ist, füllen Sie Kühlmittel nach (Minimum).

## Kühlmittelstand prüfen

- Stellen Sie das Fahrzeug auf einem ebenen Untergrund ab.
- Schalten Sie die Zündung aus.
- Lesen Sie den Kühlmittelstand am Kühlmittelausgleichsbehälter ab. Bei kaltem Elektroantrieb muss sich der Kühlmittelstand innerhalb der Markierungen befinden  
»» **Abb. 161.** Bei warmem Elektroantrieb kann der Kühlmittelstand etwas über der Oberkante des markierten Bereichs stehen.

## Kühlmittel nachfüllen

- Elektroantrieb abkühlen lassen.
- Den Deckel langsam und vorsichtig herausdrehen und dabei leichten Druck nach unten auf den Deckel ausüben. »» ⚠.
- Füllen Sie nur Kühlmittel nach, wenn sich noch Kühlflüssigkeit im Ausgleichsbehälter befindet, andernfalls könnte ein **Schaden am Elektroantrieb** entstehen. Sollte im Ausgleichsbehälter kein Kühlmittel mehr sein, fahren Sie nicht weiter. Fachmännische Hilfe in Anspruch nehmen »» ⚠.
- Wenn sich noch eine Restmenge von Kühlflüssigkeit im Ausgleichsbehälter befindet, füllen Sie Kühlmittel bis zur oberen Markierung nach.
- Füllen Sie solange das Kühlmittel nach, bis der Flüssigkeitsstand stabil bleibt.

- Schrauben Sie den Deckel fest zu.

Bei Kühlmittelverlust Fachbetrieb aufsuchen und Kühlsystem prüfen lassen.

### ⚠ ACHTUNG

- **Das Kühlsystem steht unter Druck! Niemals bei heißem Elektroantrieb den Deckel des Kühlmittelausgleichsbehälters öffnen: Verbrühungsgefahr!**
- **Bewahren Sie das Frostschutzmittel nur im verschlossenen Original-Behälter und sicher vor Kindern auf.**
- **Bei Arbeiten im Motorraum müssen Sie auch bei ausgeschalteter Zündung damit rechnen, dass sich der Kühlerventilator von selbst einschaltet – Verletzungsgefahr!**

### ⓘ VORSICHT

**Sollte im Ausgleichsbehälter kein Kühlmittel mehr sein, parken Sie das Fahrzeug an einem sicheren Ort und fahren Sie nicht weiter. Nehmen Sie fachmännische Hilfe in Anspruch.**

## Bremsflüssigkeit

### Bremsflüssigkeit prüfen und nachfüllen



**Abb. 163** Motorraum: Deckel des Bremsflüssigkeitsbehälters.

Der Bremsflüssigkeitsbehälter befindet sich im Motorraum.

#### Bremsflüssigkeitsstand prüfen

Der Bremsflüssigkeitsstand muss zwischen den Markierungen **MIN** und **MAX** liegen.

Sinkt der Flüssigkeitsstand innerhalb kurzer Zeit deutlich ab oder sinkt er unter die Markierung **MIN**, ist unter Umständen die Bremsanlage undicht geworden. Fachmännische Hilfe in Anspruch nehmen. Der Bremsflüssigkeitsstand wird auch durch eine Kontrollleuchte im Display des Kombi-Instruments überwacht  
»» Seite 71.

#### Bremsflüssigkeit erneuern

Wir empfehlen, die Bremsflüssigkeit bei einem SEAT-Betrieb wechseln zu lassen.

#### ⚠ ACHTUNG

Ein Bremsversagen oder eine reduzierte Bremswirkung können durch ein zu niedriges Bremsflüssigkeitsniveau und eine zu alte oder ungeeignete Bremsflüssigkeit verursacht werden.

- Regelmäßig Bremsanlage und Bremsflüssigkeitsstand prüfen lassen!
- Eine starke Beanspruchung der Bremse mit alter Bremsflüssigkeit kann eine Dampfblasenbildung verursachen. Diese Dampfblasen reduzieren die Bremswirkung, verlängern den Bremsweg erheblich und können zum Totalausfall der Bremsanlage führen.
- Stellen Sie sicher, dass immer die richtige Bremsflüssigkeit benutzt wird. Ausschließlich Bremsflüssigkeit nach der VW-Norm 501 14 verwenden.
- Die Bremsflüssigkeit nach der VW-Norm 501 14 ist bei einem SEAT-Händler oder einem SEAT-Betrieb erhältlich. Falls dieses nicht verfügbar ist, nur hochwertige Bremsflüssigkeit verwenden, die den Anforderungen nach DIN ISO 4925 CLASS 4 bzw. US-Norm FMVSS 116 DOT 4 entspricht.
- Die nachgefüllte Bremsflüssigkeit muss neu sein.

- Bewahren Sie die Bremsflüssigkeit nur im verschlossenen Original-Behälter und sicher vor Kindern auf – Gefahr einer Vergiftung!

#### ⓘ VORSICHT

Die Bremsflüssigkeit darf nicht auf den Fahrzeuglack geraten, da sie diesen angreift.

#### ♻ Umwelthinweis

Bremsflüssigkeit kann die Umwelt verschmutzen. Austretende Betriebsflüssigkeiten auffangen und ordnungsgemäß entsorgen.

## Scheibenwaschwassertank

### Scheibenwaschwasserstand prüfen und nachfüllen





**Abb. 164** Im Motorraum: Deckel des Scheibenwaschbehälters.

Der Scheibenwaschwasserbehälter befindet sich im Motorraum.

Scheibenwaschmittelstand regelmäßig prüfen und ggf. nachfüllen.

Der Scheibenwaschbehälter enthält die Reinigungsflüssigkeit für die Windschutzscheibe und die Heckscheibe

- Öffnen Sie die Motorraumklappe  » Seite 190.
- Der Scheibenwaschbehälter ist an dem Symbol  auf dem Deckel erkennbar.
- Prüfen, ob sich noch ausreichend Scheibenwaschwasser im Behälter befindet.

Klares Wasser genügt nicht, um die Scheiben intensiv zu reinigen. Wir empfehlen Ihnen daher, dem Waschwasser immer ein Reinigungsmittel beizumischen.

#### Empfohlener Scheibenreiniger

- Für die warmen Jahreszeiten empfehlen wir G 052 184 A1 (Sommer) für klare Scheiben. Mischungsverhältnis im Waschwasserbehälter: 1:100 (1 Teil Konzentrat auf 100 Teile Wasser).
- Für das ganze Jahr empfehlen wir G 052 164 A2 für klare Scheiben. Ungefähres Verhältnis der Mischung im Winter bis -18°C (0°F): 1:2 (1 Teil Konzentrat auf 2 Teile Wasser); ansonsten ein Mischungsverhältnis von 1:4 im Waschwasserbehälter.

Die Füllmenge des Scheibenwaschwasserbehälters finden Sie auf » Seite 226.

#### VORSICHT

**Scheibenwaschwasser kann ohne ausreichenden Frostschutz auf der Frontscheibe und der Heckscheibe gefrieren und die Sicht nach vorn und hinten einschränken.**

- Scheibenwaschanlage bei winterlichen Temperaturen nur mit ausreichendem Frostschutz benutzen.
- Niemals die Scheibenwaschanlage bei winterlichen Temperaturen benutzen, solange die Frontscheibe nicht mit der Lüftungsanlage angewärmt wurde. Das Frost-

schutzgemisch kann sonst auf der Frontscheibe gefrieren und die Sicht einschränken.

#### VORSICHT

**Niemals Kühlerfrostschutz oder ähnliche ungeeignete Zusätze in das Scheibenwaschwasser mischen. Dadurch kann sonst ein öliger Film auf der Frontscheibe entstehen, der die Sicht erheblich beeinträchtigt.**

- Sauberes, klares Wasser mit einem von SEAT empfohlenen Scheibenreiniger verwenden.
- Dem Scheibenwaschwasser gegebenenfalls geeignetes Frostschutzmittel beimischen.

#### VORSICHT

**Niemals die von SEAT empfohlenen Reinigungsmittel mit anderen Reinigungsmitteln vermischen. Es kann sonst zu einer Ausflockung der Bestandteile und damit zur Verstopfung der Scheibenwaschdüsen kommen.**

- Beim Nachfüllen Betriebsflüssigkeiten auf keinen Fall verwechseln. Andernfalls können schwerwiegende Funktionsmängel oder ein Motorschaden die Folge sein!
- Das Nichtvorhandensein von Scheibenreinigungsflüssigkeit kann die Sicht der Windschutzscheibe beeinträchtigen und

»

bei den Modellen mit Scheinwerferscheinwischern die Sichtbarkeit der Lichter herbeiführen.

## 12-Volt-Fahrzeuggatterie

### Einführung

Die 12-Volt-Fahrzeuggatterie ist Bestandteil der elektrischen Anlage und dient bei Ausfall des Hochvoltsystems zur Energieversorgung der sicherheitsrelevanten Fahrzeugsysteme. Die 12-Volt-Fahrzeuggatterie wird im Rahmen der Wartungsarbeiten überprüft und ggf. ersetzt.

Arbeiten an der elektrischen Anlage nur dann selbst durchführen, wenn man mit den notwendigen Handlungen und den allgemein gültigen Sicherheitsvorkehrungen vertraut ist und wenn die richtigen Betriebsmittel und Betriebsflüssigkeiten sowie geeignete Werkzeuge zur Verfügung stehen. Durch unsachgemäße Arbeiten können schwere Verletzungen verursacht werden »» **⚠ in Einbauort der 12-Volt-Fahrzeuggatterie auf Seite 196.** Lassen Sie alle Arbeiten von einem Fachbetrieb durchführen. Seat empfiehlt dafür die Seat Vertragshändler.







Informationen zu aufleuchtenden Warn- und Kontrollleuchten finden Sie in den „Problem-

lösungen“ am Ende des Kapitels »» Seite 199.

### Einbauort der 12-Volt-Fahrzeuggatterie

Die 12-Volt-Fahrzeuggatterie befindet sich im Motorraum.

### Erläuterung der Warnhinweise auf der 12-Volt-Fahrzeuggatterie

	Augenschutz tragen.
	Batteriesäure ist stark ätzend. Schutzhandschuhe und Augenschutz tragen. Säurespritzer mit viel Wasser abwaschen.
	Feuer, Funken, offenes Licht und Rauchen sind verboten!
	Die 12-Volt-Fahrzeuggatterie nur in gut belüfteten Räumen aufladen – Explosionsgefahr!
	Kinder von Batteriesäure und der 12-Volt-Fahrzeuggatterie fernhalten.
	Es sollte immer die Betriebsanleitung beachtet werden.

### ⚠ ACHTUNG

Arbeiten an der 12-Volt-Fahrzeuggatterie und an der elektrischen Anlage können schwere Verätzungen, Feuer oder Stromschläge verursachen. Vor allen Arbeiten immer die folgenden Warnhinweise und Si-

cherheitsvorkehrungen lesen und beachten:

- Vor allen Arbeiten an der 12-Volt-Fahrzeuggatterie Zündung und alle elektrischen Verbraucher ausschalten und das Minuskabel der 12-Volt-Fahrzeuggatterie abklemmen.
- Kinder immer von der Batteriesäure und der 12-Volt-Fahrzeuggatterie fernhalten.
- Immer einen Augenschutz und Schutzhandschuhe tragen.
- Batteriesäure ist sehr aggressiv. Sie kann die Haut verätzen und die Augen erblinden lassen. Beim Umgang mit der 12-Volt-Fahrzeuggatterie vor allem die Hände, Arme und das Gesicht vor Säurespritzern schützen.
- Nicht rauchen und niemals in der Nähe von offenen Flammen oder Funken arbeiten.
- Funkenbildung beim Umgang mit Kabeln und elektrischen Geräten sowie durch elektrostatische Entladung vermeiden.
- Batteriepole niemals kurzschließen.
- Niemals eine beschädigte 12-Volt-Fahrzeuggatterie verwenden. Sie kann explodieren. Eine beschädigte 12-Volt-Fahrzeuggatterie umgehend ersetzen.
- Niemals eine gefrorene 12-Volt-Fahrzeuggatterie verwenden. Eine entladene 12-Volt-Fahrzeuggatterie kann bereits bei Temperaturen um 0 °C (+32 °F) gefrieren.

Eine gefrorene 12-Volt-Fahrzeuggatterie umgehend ersetzen.

### ⓘ VORSICHT

Die 12-Volt-Fahrzeuggatterie nicht für längere Zeit dem direkten Tageslicht aussetzen.

- Die UV-Strahlen können das Batteriegehäuse beschädigen.

### ⓘ VORSICHT

Die 12-Volt-Fahrzeuggatterie bei längeren Standzeiten vor Frost schützen.

- Die 12-Volt-Fahrzeuggatterie kann einfrieren und dadurch zerstört werden.

### ⓘ Hinweis

Nach Herstellung der Fahrbereitschaft mit tiefentladener oder gewechselter 12-Volt-Fahrzeuggatterie oder nach erfolgter Starthilfe können Systemeinstellungen (Uhrzeit, Datum, persönliche Komforteinstellungen und Programmierungen) verstellt oder gelöscht sein. Einstellungen prüfen und korrigieren, nachdem die 12-Volt-Fahrzeuggatterie wieder ausreichend geladen ist.

## Säurestand der 12-Volt-Fahrzeuggatterie prüfen

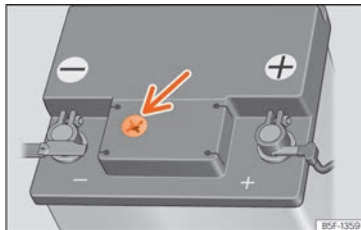

**Abb. 165** Sichtfenster an der Oberseite der 12-Volt-Fahrzeuggatterie (Prinzipdarstellung).

Der Säurestand der 12-Volt-Fahrzeuggatterie sollte im Fall einer hohen Kilometerlaufleistung, in Ländern mit warmem Klima und bei einer alten 12-Volt-Fahrzeuggatterie regelmäßig geprüft werden. Die 12-Volt-Fahrzeuggatterie ist ansonsten wartungsfrei.

### Vorbereitungen

- Fahrzeug für Arbeiten im Motorraum vorbereiten »» Seite 190.
- Motorraumklappe öffnen »» Seite 190

### Batteriesäurestand prüfen (12-Volt-Fahrzeuggatterien mit Sichtfenster)

- Für ausreichende Beleuchtung sorgen, um die Farbanzeige im runden Sichtfenster an der Oberseite der 12-Volt-Fahrzeuggatterie

(Pfeil) deutlich erkennen zu können

»» **Abb. 165.** Niemals offene Flammen oder glimmende Gegenstände als Beleuchtung verwenden.

- Die Farbanzeige im runden Sichtfenster ändert sich in Abhängigkeit vom Säurestand in der 12-Volt-Fahrzeuggatterie.

Zwei Farben werden unterschieden:

*Hellgelb oder farblos:* Säurestand der 12-Volt-Fahrzeuggatterie zu niedrig. Suchen Sie einen Fachbetrieb auf und lassen Sie die Batterie prüfen und ggf. ersetzen.

*Schwarz:* Säurestand der 12-Volt-Fahrzeuggatterie ist in Ordnung.

### ⚠ ACHTUNG

Arbeiten an der 12-Volt-Fahrzeuggatterie können schwere Verätzungen, Explosionen oder Stromschläge verursachen.

- Immer einen Augenschutz und Schutzhandschuhe tragen.
- Batteriesäure ist sehr aggressiv. Sie kann die Haut verätzen und die Augen erblinden lassen. Beim Umgang mit der 12-Volt-Fahrzeuggatterie vor allem die Hände, Arme und das Gesicht vor Säurespritzern schützen.
- 12-Volt-Fahrzeuggatterie niemals kippen. Aus den Entgasungsöffnungen kann Säure austreten und Verätzungen verursachen.
- Niemals eine 12-Volt-Fahrzeuggatterie öffnen.

»

- Bei Säurespritzern auf der Haut oder im Auge, die betroffene Stelle sofort einige Minuten lang mit kaltem Wasser spülen. Danach unverzüglich einen Arzt aufsuchen.
- Bei verschluckter Säure sofort Arzt aufsuchen.

## 12-Volt-Fahrzeuggatterie laden, ersetzen, ab- oder anklemmen

Wenn der Verdacht besteht, dass die 12-Volt-Fahrzeuggatterie beschädigt oder defekt ist, einen qualifizierten Fachbetrieb aufsuchen und die Batterie prüfen lassen.

### 12-Volt-Fahrzeuggatterie laden

Das Aufladen der 12-Volt-Fahrzeuggatterie sollte von einem Fachbetrieb durchgeführt werden, da die Technologie der werkseitig eingebauten 12-Volt-Fahrzeuggatterie ein spannungsbegrenztes Laden erfordert »» ⚠. SEAT empfiehlt dazu einen SEAT-Händler aufzusuchen.

### 12-Volt-Fahrzeuggatterie ersetzen

Die 12-Volt-Fahrzeuggatterie ist entsprechend dem Einbaort entwickelt und mit Sicherheitsmerkmalen ausgestattet. Wenn eine 12-Volt-Fahrzeuggatterie ersetzt werden muss, vor dem Neukauf bei einem SEAT Partner über die elektromagnetische Verträglich-

keit, Größe und die erforderlichen Wartungs-, Leistungs- und Sicherheitsanforderungen der neuen Batterie erkundigen. Die Entgasungsöffnung der 12-Volt-Fahrzeuggatterie muss sich immer auf der Minuspoleseite befinden, die Entgasungsöffnung auf der Pluspoleseite muss immer verschlossen sein.

Nur eine wartungsfreie 12-Volt-Fahrzeuggatterie entsprechend den Normen TL 825 06 und VW 7 50 73 verwenden. Diese Normen müssen von Oktober 2014 oder neuer sein.

Die 12-Volt-Fahrzeuggatterie immer von einem qualifizierten Fachbetrieb ersetzen lassen, da im Rahmen eines Austauschs eine Anpassung der Fahrzeugelektronik vorgenommen werden muss. Nur ein qualifizierter Fachbetrieb verfügt über die entsprechende Technologie, um die Anpassung korrekt durchführen zu können. SEAT empfiehlt, die 12-Volt-Fahrzeuggatterie von einem SEAT Partner ersetzen zu lassen.

### 12-Volt-Fahrzeuggatterie abklemmen

Falls die 12-Volt-Fahrzeuggatterie von der elektrischen Anlage im Fahrzeug abgeklemmt werden muss, sind folgende Schritte einzuhalten:

- Alle elektrischen Verbraucher und die Zündung ausschalten.
- Vor dem Abklemmen Fahrzeug entriegeln, da sonst die Diebstahlwarnanlage ausgelöst wird.

- Zuerst das Minuskabel und dann das Pluskabel abklemmen »» ⚠.

### 12-Volt-Fahrzeuggatterie anklemmen

- Vor dem Wiederanklemmen der 12-Volt-Fahrzeuggatterie alle elektrischen Verbraucher und die Zündung ausschalten.
- Zuerst das Pluskabel, dann das Minuskabel anklemmen »» ⚠.

Nach dem Anklemmen einer 12-Volt-Fahrzeuggatterie und dem Einschalten der Zündung können verschiedene Kontrollleuchten aufleuchten. Sie verlöschen, wenn eine kurze Wegstrecke mit etwa 15-20 km/h gefahren wird. Wenn die Kontrollleuchten weiterhin leuchten, Fachbetrieb aufsuchen und Fahrzeug prüfen lassen.

Wenn die 12-Volt-Fahrzeuggatterie längere Zeit abgeklemmt war, kann möglicherweise der nächste fällige Service nicht korrekt angezeigt oder berechnet werden »» Seite 69. Die maximal zulässigen Wartungsintervalle beachten »» Seite 209.

### Automatische Verbraucherabschaltung

Durch das intelligente Bordnetzmanagement werden bei starker Belastung der 12-Volt-Fahrzeuggatterie automatisch verschiedene Maßnahmen ergriffen, um ein Entladen der 12-Volt-Fahrzeuggatterie zu verhindern:



- Gegebenenfalls werden größere Stromverbraucher in der Leistung begrenzt oder notfalls ganz abgeschaltet.

Das Bordnetzmanagement kann jedoch nicht immer verhindern, dass die 12-Volt-Fahrzeuggatterie entladen wird. Beispielsweise wenn die Zündung längere Zeit bei abgestelltem Motor oder das Stand- oder Parklicht für längere Zeit eingeschaltet ist.

### 12-Volt-Fahrzeuggatterie entlädt sich

- durch Benutzung von elektrischen Verbrauchern bei ausgeschaltetem Elektroantrieb.

#### ACHTUNG

Eine unsachgemäße Befestigung der 12-Volt-Fahrzeuggatterie und das Verwenden falscher 12-Volt-Fahrzeuggatterien können Kurzschlüsse, Feuer und schwere Verletzungen verursachen.

- Immer nur wartungsfreie und auslaufgeschützte 12-Volt-Fahrzeuggatterien verwenden, die die gleichen Eigenschaften, Spezifikationen und Abmessungen aufweisen, wie die werkseitig eingebaute 12-Volt-Fahrzeuggatterie.

#### ACHTUNG

Beim Aufladen der 12-Volt-Fahrzeuggatterie entsteht ein hochexplosives Knallgasgemisch.

- 12-Volt-Fahrzeuggatterie nur in gut belüfteten Räumen aufladen.

• Niemals eine gefrorene oder aufgetaute 12-Volt-Fahrzeuggatterie aufladen. Eine entladene 12-Volt-Fahrzeuggatterie kann bereits bei Temperaturen um 0 °C (+32 °F) gefrieren.

- 12-Volt-Fahrzeuggatterie unbedingt ersetzen, wenn sie einmal gefroren war.

• Falsch angeklebte Anschlusskabel können einen Kurzschluss verursachen. Zuerst das Pluskabel und dann das Minuskabel ankleben.

#### VORSICHT

Niemals Strom abgebendes Zubehör, z. B. Solarpanel oder Batterie-Ladegerät, zum Laden der 12-Volt-Fahrzeuggatterie an die 12-Volt-Steckdose oder an den Zigarettenanzünder anschließen. Die elektrische Anlage des Fahrzeugs könnte sonst beschädigt werden.

#### Umwelthinweis

- 12-Volt-Fahrzeuggatterien können giftige Substanzen wie Schwefelsäure und Blei enthalten. 12-Volt-Fahrzeuggatterie vorschriftsmäßig entsorgen.

• Batteriesäure kann die Umwelt verschmutzen. Austretende Betriebsflüssigkeiten auffangen und ordnungsgemäß entsorgen.

## Problembhebung

 Die Kontrollleuchte leuchtet rot und es erscheint die Textmeldung: 12-Volt-Stromversorgung unterbrochen.

 Fahrzeug anhalten! Fahrzeug so bald wie möglich sicher anhalten. Die 12-Volt-Fahrzeuggatterie wird während der Fahrt nicht geladen.

- Nicht erforderliche elektrische Verbraucher ausschalten.
- Fachbetrieb aufsuchen und elektrische Anlage prüfen lassen.

### Anzeige der Textmeldung: Fehler: 12-Volt-Stromanlage.

Verbindung zwischen Bordnetz und 12-Volt-Fahrzeuggatterie unterbrochen. Wenn in dieser Situation das Antriebssystem ausgeschaltet wird, kann es nicht wieder eingeschaltet werden und es muss eine Starthilfe durchgeführt [» Seite 49](#) oder ein Fachbetrieb aufgesucht werden.

- Fachbetrieb aufsuchen und elektrische Anlage prüfen lassen.

### Anzeige der Textmeldung: Fehler: Diagnose der 12-Volt-Fahrzeuggatterie.

Das Überwachungssystem der 12-Volt-Fahrzeuggatterie ist gestört. »

- Fachbetrieb aufsuchen und elektrische Anlage prüfen lassen.

**Anzeige der Textmeldung: Fehler: 12-Volt-Fahrzeuggatterie: Werkstatt.**

Die 12-Volt-Fahrzeuggatterie hat das Ende ihrer Lebensdauer fast erreicht.

- Fachbetrieb aufsuchen und die 12-Volt-Fahrzeuggatterie prüfen und ggf. austauschen lassen »» Seite 198.

**Anzeige der Textmeldung: 12-Volt-Fahrzeuggatterie prüfen!**

Verbindung zwischen Bordnetz und 12-Volt-Fahrzeuggatterie unterbrochen.

- Fachbetrieb aufsuchen und elektrische Anlage prüfen lassen.

**Anzeige der Textmeldung: 12-Volt-Fahrzeuggatterie schwach.**

Unzureichende Ladung der 12-Volt-Batterie, z.B. durch niedrige Temperaturen.

- Fahren Sie eine kurze Strecke, damit sich die 12-Volt-Fahrzeuggatterie wieder aufladen kann.

## Räder

### Räder und Reifen

#### Allgemeine Hinweise

- Fahren Sie mit **neuen Reifen** während der ersten 500 km besonders vorsichtig.
- Überfahren Sie Bordsteine oder dergleichen nur langsam und möglichst im rechten Winkel.
- Prüfen Sie Ihre Reifen von Zeit zu Zeit auf Beschädigungen (Stiche, Schnitte, Risse und Beulen). Entfernen Sie Fremdkörper aus dem Reifenprofil.
- Lassen Sie defekte Räder oder Reifen sofort ersetzen.
- Schützen Sie Ihre Reifen vor Öl, Fett und Kraftstoff.
- Ersetzen Sie verlorengegangene Staubkappen der Ventile umgehend.
- Kennzeichnen Sie die Räder, bevor sie abmontiert werden, damit sie bei einer Wiedermontage die Laufrichtung beibehalten können.
- Lagern Sie abmontierte Räder bzw. Reifen kühl, trocken und möglichst dunkel.

#### Niederquerschnittsreifen

Die Niederquerschnittsreifen besitzen eine breitere Lauffläche, einen größeren Durchmesser der Felge und eine geringere Höhe der Reifenflanke. Daher ist das Fahrverhalten zügiger.

Niederquerschnittsreifen können schneller beschädigt werden als Standard-Reifen, zum Beispiel durch schwere Unebenheiten, Schlaglöcher, Kanalabdeckungen und Bordkanten. Der richtige Reifendruck ist sehr wichtig »» Seite 203.

Um Schäden an Reifen und Felgen zu vermeiden, fahren Sie besonders vorsichtig auf schlechten Straßen.

Führen Sie alle 3.000 km eine Sichtprüfung Ihrer Räder durch.

Wenn die Reifen oder Felgen einen starken Schlag erhalten oder beschädigt wurden, suchen Sie eine Fachwerkstatt auf, um überprüfen zu lassen, ob ein Reifenwechsel erforderlich ist.

Niederquerschnittsreifen können früher verschleifen als Standard-Reifen.

#### Versteckte Schäden

Schäden an Reifen und Felgen treten häufig versteckt auf. Ungewohnte **Vibrationen** bzw. **einseitiges Ziehen** des Fahrzeugs können einen Reifenschaden andeuten. Wenn Sie den Verdacht haben, dass ein Rad beschädigt ist,

reduzieren Sie bitte sofort die Geschwindigkeit. Überprüfen Sie die Reifen auf Beschädigungen. Sind äußerlich keine Schäden erkennbar, fahren Sie bitte entsprechend langsam und vorsichtig zum nächstgelegenen Fachbetrieb, um Ihr Fahrzeug überprüfen zu lassen.

## Eingedrungene Fremdkörper im Reifen

- Eingedrungene Fremdkörper im Reifen belassen, wenn sie bis ins Innere gelangt sind!
- Wenn das Fahrzeug mit einem Pannenset ausgerüstet ist, dichten Sie den Reifen wie im Absatz »» Seite 38 erklärt ab. Lassen Sie die Reparatur oder den Ersatz von einem Fachbetrieb durchführen. SEAT empfiehlt dazu einen SEAT-Händler aufzusuchen.

Die auf der Reifenninnenseite der Lauffläche aufgebrachte Dichtmasse umschließt den eingedrungenen Fremdkörper und dichtet den Reifen vorübergehend ab.

## Laufrihtungsgebundene Reifen

Bei laufrihtungsgebundenen Reifen ist die Reifenflanke mit Pfeilen markiert. Die so angegebene Laufrihtung sollten Sie unbedingt einhalten. Dadurch werden die optimalen Laufeigenschaften bezüglich Aquaplaning, Haftvermögen, Geräusch und Abrieb sichergestellt.

## Zubehör nachrüsten

SEAT Betriebe sind darüber unterrichtet, welche technischen Möglichkeiten der Um- bzw. Nachrüstung von Reifen, Felgen und Radblenden bestehen.

## Geschwindigkeitskennbuchstaben

Der Geschwindigkeitskennbuchstabe gibt an, mit welcher Höchstgeschwindigkeit der Reifen gefahren werden darf.

P	max. 150 km/h (93 mph)
Q	max. 160 km/h (99 mph)
R	max. 170 km/h (106 mph)
S	max. 180 km/h (112 mph)
T	max. 190 km/h (118 mph)
U	max. 200 km/h (124 mph)
H	max. 210 km/h (130 mph)
V	max. 240 km/h (149 mph)

Einige Reifenhersteller benutzen für Reifen mit einer zulässigen Höchstgeschwindigkeit von über 240 km/h (149 mph) die Buchstabenkombination „ZR“.

### ACHTUNG

- **Neue Reifen haben während der ersten 500 km noch nicht die optimale Haftfähigkeit. Fahren Sie entsprechend vorsichtig – Unfallgefahr!**

• **Fahren Sie nie mit beschädigten Reifen! Es besteht Unfallgefahr!**

• **Wenn Sie während der Fahrt ungewohnte Vibrationen oder einseitiges Ziehen des Fahrzeugs feststellen, halten Sie sofort an und überprüfen Sie die Reifen.**

• **Verwenden Sie keine gebrauchten Reifen, deren Vorleben Ihnen nicht bekannt ist.**

## Neue Räder und Reifen

Wir empfehlen Ihnen, alle Arbeiten an den Reifen oder Rädern in einem Fachbetrieb durchführen zu lassen. Dort besitzt man das erforderliche Fachwissen und verfügt über das Spezialwerkzeug und die entsprechenden Ersatzteile.

- Sogar Winterreifen verlieren ihr Haftvermögen mit Eis. Wenn neue Reifen eingebaut wurden, fahren Sie die ersten 500 km vorsichtig und mit mäßiger Geschwindigkeit.
- Verwenden Sie an allen 4 Rädern nur Reifen gleicher Bauart, Größe (Abrollumfang) und möglichst gleicher Profilausführung.
- Ersetzen Sie Reifen möglichst nicht einzeln, sondern mindestens zwei der gleichen Achse.
- Informieren Sie sich vor dem Kauf neuer Reifen oder Felgen bei Ihrem Fachbetrieb, wenn Sie Ihr Fahrzeug mit anderen als der werkseitig montierten Reifen-/Felgenkombination ausrüsten wollen. »» 

Die Größen der für Ihr Fahrzeug zu verwendenden Räder/Reifen-Kombinationen finden Sie in Ihren Fahrzeugbegleitpapieren (z. B. EWG-Übereinstimmungsbescheinigung oder COC-Papier<sup>1)</sup>). Die Fahrzeugbegleitpapiere sind länderabhängig.

Unterscheidet sich das Reserverad in seiner Ausführung von den normalen Rädern – etwa bei Winter- oder speziellen Breitreifen – so dürfen Sie das Reserverad nur im Pannenfall kurzzeitig und mit entsprechend vorsichtiger Fahrweise verwenden. Es soll so schnell wie möglich wieder durch das normale Laufrad ersetzt werden.

### Herstellungsdatum

Das Herstellungsdatum ist auf der Reifenflanke angegeben (oder auf der Radinnenseite):

**DOT ... 2218 ...**

bedeutet beispielsweise, dass der Reifen in der 22. Woche im Jahr 2018 hergestellt wurde.

### ACHTUNG

- Verwenden Sie nur Reifen-/Felgenkombinationen und geeignete Radschrauben, die von SEAT zugelassen sind. Andernfalls kann das Fahrzeug beschädigt werden und einen Unfall verursachen.

- Aus technischen Gründen können Räder anderer Fahrzeuge nicht verwendet werden; in einigen Fällen nicht einmal Räder des gleichen Fahrzeugmodells.
- Stellen Sie unbedingt sicher, dass die von Ihnen gewählten Reifen den notwendigen Freigang haben. Ersatzreifen dürfen nicht ausschließlich nach der Nenngröße ausgewählt werden, da sie sich fabriksabhängig trotz gleicher Nenngröße gravierend unterscheiden können. Fehlender Freigang kann die Reifen oder das Fahrzeug beschädigen und damit die Verkehrssicherheit beeinträchtigen. Unfallgefahr!
- Verwenden Sie nur im Notfall und nur mit entsprechend vorsichtiger Fahrweise Reifen, die älter als 6 Jahre sind.
- Für Ihr Fahrzeug ist der Einsatz von Reifen mit Notlaufeigenschaften unzulässig! Der unzulässige Einsatz kann zu Schäden an Ihrem Fahrzeug bzw. zu Unfällen führen.
- Wenn Radzierkappen nachträglich eingebaut werden, stellen Sie sicher, dass sie einen ausreichenden Luftdurchgang ermöglichen, damit die Bremsanlage abkühlen kann. Unfallgefahr!

### Umwelthinweis

Altreifen müssen vorschriftsmäßig entsorgt werden.

### Hinweis

- Erkundigen Sie sich bei einem SEAT-Servicebetrieb über die Möglichkeit eines Einbaus von Felgen oder Reifen anderer Größe als die der werksseitig in SEAT verbauten, sowie über die zulässigen Kombinationen zwischen Vorderachse (Achse 1) und Hinterachse (Achse 2).
- Verwenden Sie keine gebrauchten Reifen, deren „Vorleben“ Ihnen nicht bekannt ist.

<sup>1)</sup> COC = Certificate of Conformity.

## Lebensdauer von Reifen

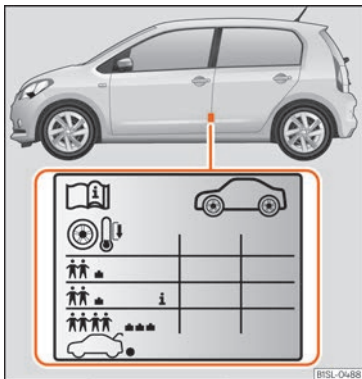

**Abb. 166** Einbauort des Aufklebers für den Reifendruck.

Der richtige Reifendruck und eine moderate Fahrweise verlängern die Lebensdauer der Reifen.

- Prüfen Sie den Reifendruck mindestens einmal monatlich und zusätzlich vor jeder längeren Fahrt.
- Prüfen Sie den Reifendruck immer an kalten Reifen. Reduzieren Sie den erhöhten Druck bei warmen Reifen nicht.
- Passen Sie bei größerer Zuladung den Reifendruck entsprechend an »» **Abb. 166**.

- Speichern Sie bei Fahrzeugen mit Reifenspannkontrollanzeige den geänderten Reifendruck »» **Seite 207**.
- Vermeiden Sie schnelles Kurvenfahren und rasantes Beschleunigen.
- Überprüfen Sie die Reifen von Zeit zu Zeit auf unregelmäßigen Verschleiß.

### Reifendruck

Die Angaben zum Reifendruck befinden sich auf einem Aufkleber an der B-Säule der Fahrertür »» **Abb. 166**.

Ein zu geringer oder zu hoher Reifendruck verkürzt die Lebensdauer der Bereifung erheblich und wirkt sich ungünstig auf das Fahrverhalten des Wagens aus. Besonders bei **hohen Geschwindigkeiten** ist der Reifendruck von großer Bedeutung.

Je nach Fahrzeug kann der Reifendruck auf halbe Last eingestellt werden, um den Fahrkomfort zu verbessern [Reifendruck **i** »» **Abb. 166**]. Beim Fahren mit Komfort-Reifendruck kann sich der Energieverbrauch leicht erhöhen.

Der Reifendruck muss der aktuellen Fahrzeugbelastung angepasst werden. Wenn das Fahrzeug voll beladen werden soll, muss der Reifendruck entsprechend dem auf dem Reifendruck-Aufkleber »» **Abb. 166** angegebenen maximalen Wert erhöht werden.

Denken Sie bei dieser Gelegenheit auch an das Reserverad: Halten Sie stets den höchsten Druck ein, der für das Fahrzeug vorgesehen ist.

Füllen Sie bei einem minimierten Notrad (125/70 R16 oder 125/70 R18) auf einen Druck von 4,2 bar, gemäß Angabe auf dem Aufkleber mit den Reifendruckwerten »» **Abb. 166**.

### Fahrweise

Schnelles Kurvenfahren, rasantes Beschleunigen und scharfes Bremsen (quietschende Reifen) erhöhen die Abnutzung der Reifen.

### Räder auswuchten

Die Räder eines neuen Fahrzeuges sind ausgewuchtet. Im Fahrbetrieb kann aber durch verschiedene Einflüsse eine Unwucht entstehen, die sich durch Vibrationen am Lenkrad bemerkbar macht.

Da eine Unwucht auch erhöhten Verschleiß von Lenkung, Radaufhängung und Reifen bewirkt, sollten die Räder in diesem Fall neu ausgewuchtet werden. Außerdem muss ein Rad nach der Montage eines neuen Reifens und nach jeder Reifenreparatur neu ausgewuchtet werden.

### Radstellungsfehler

Eine fehlerhafte Einstellung des Fahrwerks bewirkt nicht nur erhöhten Reifenverschleiß, sondern beeinträchtigt auch die

»

Fahrsicherheit. Bei außergewöhnlichem Reifenverschleiß sollten Sie deshalb die Radstellung in einem SEAT Betrieb überprüfen lassen.

### ⚠️ ACHTUNG

Ein unsachgemäßer Umgang mit Rädern und Reifen kann zu plötzlichem Druckverlust im Reifen, zur Laufstreifenablösung und sogar zum Platzen des Reifens führen.

- Der Fahrer ist verantwortlich für den richtigen Reifenfülldruck an allen Reifen am Fahrzeug. Der empfohlene Reifenfülldruck befindet sich auf einem Aufkleber

»» Abb. 166.

- Regelmäßig Reifenfülldruck prüfen und immer den angegebenen Reifenfülldruckwert einhalten. Ein zu geringer Reifenfülldruck kann den Reifen so stark erwärmen, dass es zur Laufstreifenablösung und zum Platzen des Reifens kommen kann.

- Immer den richtigen Reifenfülldruck am kalten Reifen einhalten, wie auf dem Aufkleber angegeben »» Abb. 166.

- Regelmäßig den Reifenfülldruck am kalten Reifen prüfen. Wenn notwendig, den Reifenfülldruck am kalten Reifen einstellen.

- Reifen regelmäßig auf Anzeichen von Verschleiß oder Beschädigungen prüfen.

- Niemals die für die montierten Reifen zulässige Höchstgeschwindigkeit und Traglast überschreiten.

### 🌿 Umwelthinweis

Ein zu geringer Reifenfülldruck erhöht den Energieverbrauch.

### Verschleißanzeiger



Abb. 167 Reifenprofil: Verschleißanzeiger.



Abb. 168 Räder tauschen

Im Profilgrund der Originalreifen befinden sich in regelmäßigen Abständen und quer zur Laufrichtung 1,6 mm hohe Verschleißanzeiger »» Abb. 167. Die Buchstaben „TWI“ oder Dreieckssymbole an den Reifenflanken kennzeichnen die Lage der Verschleißanzeiger.

Die zulässige Mindestprofiltiefe<sup>1)</sup> ist erreicht, wenn die Reifen bis zu den Verschleißanzeigern abgefahren sind. Ersetzen Sie die Reifen gegen neue »» ⚠️.

### Räder tauschen

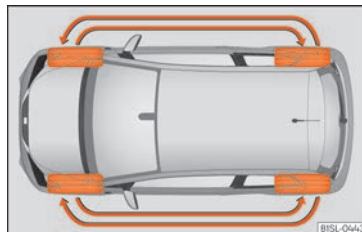
Zur gleichmäßigen Abnutzung aller Räder empfiehlt sich, ein regelmäßiger Rädertausch entsprechend dem Schema »» Abb. 168. Dadurch haben alle Reifen etwa die gleiche Lebensdauer.

<sup>1)</sup> Respektieren Sie die Vorschriften des Landes, in dem Sie fahren.

**⚠ ACHTUNG**

Spätestens wenn die Reifen bis auf die Verschleißanzeiger abgefahren sind, müssen sie ersetzt werden. Andernfalls besteht Unfallgefahr!

- Dies gilt insbesondere beim Fahren unter schlechten Wetterbedingungen wie Regen oder Frost. Eine große Profiltiefe der Reifen und eine annähernd gleiche Profiltiefe der Reifen auf der Vorder- und Hinterachse ist hierbei wichtig.
- Die geringe Fahrsicherheit durch zu geringes Reifenprofil macht sich insbesondere im Handling, bei „Aquaplaninggefahr“ durch tiefe Wasserpfützen, beim Durchfahren von Kurven und im Bremsverhalten negativ bemerkbar.
- Nicht angepasste Geschwindigkeit kann zum Verlust der Fahrzeugkontrolle führen.

**Radschrauben**

Felgen und **Radschrauben** sind konstruktiv aufeinander abgestimmt. Bei jeder Umrüstung auf andere Felgen – z. B. auf Leichtmetallfelgen oder Räder mit Winterbereifung – müssen deshalb die jeweils zugehörigen Radschrauben mit der richtigen Länge und Kalottenform verwendet werden. Der Festsitz der

Räder und die Funktion der Bremsanlage hängen davon ab.

Radschrauben müssen sauber und leichtgängig sein.

Zum Lösen der diebstahlhemmenden Radschrauben\* benötigen Sie einen speziellen Adapter »» Seite 42.

**⚠ ACHTUNG**

Die Radschrauben dürfen niemals mit **Fett** oder **Öl** behandelt werden.

- Verwenden Sie nur die Radschrauben, die zu der jeweiligen Felge gehören.
- Werden die Radschrauben mit einem zu niedrigen Anzugsdrehmoment angezogen, können sich die Räder während der Fahrt lösen – Unfallgefahr! Ein stark erhöhtes Anzugsdrehmoment kann zur Beschädigung der Radschrauben beziehungsweise der Gewinde führen.

**ⓘ VORSICHT**

Zum vorgeschriebenen Anzugsdrehmoment der Radschrauben bei Stahl- und Leichtmetallfelgen konsultieren Sie bitte »» Seite 45.

**Winterreifen**

- Verwenden Sie Winterreifen **an allen vier** Rädern.
- Verwenden Sie nur solche Winterreifen, die für Ihr Fahrzeug zugelassen sind.
- Beachten Sie, dass für Winterreifen niedrigere Höchstgeschwindigkeiten gelten können.
- Achten Sie darauf, dass die Winterreifen ein ausreichendes **Profil** haben.
- Kontrollieren Sie nach der Radmontage den Reifendruck. Beachten Sie dabei die Werte an der B-Säule der Fahrertür »» Seite 203.

Bei winterlichen Straßenverhältnissen werden die Fahreigenschaften des Wagens durch Winterreifen deutlich verbessert. Sommerreifen sind aufgrund ihrer Konstruktion (Breite, Gummimischung, Profilgestaltung) auf Eis und Schnee weniger rutschfest. Dies gilt besonders für Fahrzeuge, die mit **Breitreifen** bzw. **Hochgeschwindigkeitsreifen** ausgerüstet sind (Kennbuchstabe H, V oder Y auf der Reifenflanke).

Sie dürfen nur solche Winterreifen verwenden, die für das Fahrzeug zugelassen sind. »

Die Winterreifengrößen für Ihr Fahrzeug finden Sie in Ihren Fahrzeugbegleitpapieren (z. B. EWG-Übereinstimmungsbescheinigung oder COC-Papier<sup>1)</sup>). Die Fahrzeugbegleitpapiere sind länderabhängig.

Winterreifen verlieren weitgehend ihre Winter-tauglichkeit, wenn das **Reifenprofil** bis auf eine Tiefe von 4 mm abgefahren ist.

Auch durch **Alterung** verlieren Winterreifen weitgehend ihre Eigenschaften – auch dann, wenn die vorhandene Profiltiefe noch deutlich mehr als 4 mm beträgt.

Winterreifen haben je nach Geschwindigkeitsbuchstabe eine Geschwindigkeitsbegrenzung »» Seite 201.

In Fahrzeugen, die das Potenzial dazu haben, die jeweilige Höchstgeschwindigkeit zu überschreiten, muss ein entsprechender **Aufkleber** im Blickfeld des Fahrers angebracht sein. Solche Aufkleber sind bei Ihrem SEAT Betrieb und im Fachbetrieb erhältlich. Beachten Sie bitte eventuell abweichende Vorschriften in anderen Ländern.

Anstelle von Winterreifen können Sie auch sogenannte „Allwetterreifen“ verwenden.

### Verwendung von V-Winterreifen

Bitte beachten Sie, dass bei Verwendung von Winterreifen in V-Ausführung die allgemeingültige Höchstgeschwindigkeit von 240 km/h (149 mph) technisch **nicht immer zulässig ist und für Ihr Fahrzeug erheblich eingeschränkt sein kann**. Die Maximalgeschwindigkeit für diese Reifen hängt direkt von den höchst zulässigen Achslasten Ihres Fahrzeugs und der angegebenen Tragkraft der montierten Reifen ab.

Setzen Sie sich am besten mit einem SEAT Betrieb in Verbindung, um die Maximalgeschwindigkeit Ihrer V-Bereifung an Hand der Fahrzeug-/Reifendaten zu ermitteln.

#### ACHTUNG

**Die zulässige Höchstgeschwindigkeit Ihrer Winterreifen dürfen Sie auf keinen Fall überschreiten – Gefahr eines Unfalls durch Reifenschaden und dem Verlust der Kontrolle über das Fahrzeug!**

#### Umwelthinweis

**Nach dem Winter rechtzeitig wieder die Sommerreifen montieren. Bei Temperaturen oberhalb von +7°C [+45°F] sind die Fahreigenschaften von Sommerreifen besser. Die Abrollgeräusche sind leiser und der Reifen-**

**verschleiß und Energieverbrauch sind niedriger.**

### Schneeketten

Schneeketten dürfen **nur an den Vorderrädern** montiert werden.

- Überprüfen bzw. korrigieren Sie nach einigen Metern den Sitz der Schneeketten gemäß der Montageanleitung des Herstellers.
- Beachten Sie die Höchstgeschwindigkeit von 50 km/h (30 mph).

Bei winterlichen Straßenverhältnissen verbessern Schneeketten nicht nur den *Vortrieb*, sondern auch das *Bremsverhalten*.

Die Verwendung von Schneeketten ist aus technischen Gründen nur auf bestimmten Felgen/Reifenkombinationen zulässig:

165/70 R14	Ketten mit Gliedern von maximal 15 mm
175/65 R14	

Bei Schneekettenbetrieb sollten Sie Radzierblenden und Felgenzierringe abnehmen.

<sup>1)</sup> COC = Certificate of Conformity.



**⚠ ACHTUNG**

Das Benutzen von ungeeigneten Schneeketten oder das unsachgemäße Installieren von Schneeketten kann Unfälle und schwere Verletzungen verursachen.

- Immer die richtigen Schneeketten verwenden.
- Montageanleitung des Schneekettenherstellers beachten.
- Niemals mit montierten Schneeketten schneller fahren als erlaubt.

**ⓘ VORSICHT**

- Auf schneefreien Strecken Schneeketten abnehmen. Die Schneeketten würden sonst die Fahreigenschaften beeinträchtigen, die Reifen beschädigen und schnell zerstört sein.
- Schneeketten, die direkten Kontakt zur Felge haben, können die Felge zerkratzen oder beschädigen. SEAT empfiehlt, ummantelte Schneeketten zu verwenden.

**Reifendruckkontrolle\*****Kontrollleuchte**

**(⌵)** leuchtet auf

Der Reifenfülldruck eines Rades ist erheblich geringer als der vom Fahrer eingestellte Reifenfülldruck »» ⚠ in Reifendruckkontrolle\* auf Seite 208.

Beim Einschalten der Zündung leuchten einige Warn- und Kontrollleuchten zur Funktionsprüfung kurz auf. Sie erlöschen nach wenigen Sekunden.

**⚠ ACHTUNG**

**Beachten Sie die Sicherheitshinweise »» ⚠ in Warn- und Kontrollleuchten auf Seite 72.**

**Reifendruckkontrolle\***

**Abb. 169** im Handschuhfach: Taste für die Reifendruckkontrollanzeige.

Die Kontrollleuchte für den Reifenfülldruck vergleicht die Drehzahl und somit den Abrollumfang der einzelnen Räder mit Hilfe des ESC. Wenn sich der Abrollumfang eines Rades ändert, erfolgt eine Warnung durch die Reifendruckkontrollleuchte (⌵). Der Abrollumfang eines Reifens ändert sich, wenn:

- der Reifenfülldruck unzureichend ist.
- die Reifenstruktur beschädigt ist.
- das Fahrzeug ungleich beladen ist.
- die Räder einer Achse stärker belastet sind (z. B. bei Anhängerbetrieb oder bei Berg- und Talfahrt).
- am Fahrzeug Schneeketten montiert worden sind.
- das Notrad montiert worden ist.

»

- ein Rad an einer Achse gewechselt worden ist.

### Reifenfülldruck einstellen

Nach einer Änderung des Reifenfülldrucks oder nach dem Wechsel eines oder mehrerer Räder muss bei eingeschalteter Zündung die Taste »» **Abb. 169** gedrückt gehalten werden, bis ein akustischer Bestätigungston zu hören ist.

Bei starker Belastung der Räder (z. B. Anhängerbetrieb oder hohe Zuladung) ist der Reifenfülldruck auf den empfohlenen Volllast-Reifenfülldruck (siehe Aufkleber »» **Abb. 166**) zu erhöhen. Wenn die Taste für Reifenfülldruckkontrolle gedrückt wird, kann der neue Reifenfülldruckwert bestätigt werden.

### **⚠ ACHTUNG**

Unterschiedliche Reifendrucke oder zu geringe Reifenfülldrucke können die Reifen beschädigen und den Verlust der Fahrzeugkontrolle und dadurch schwere und sogar tödliche Unfälle verursachen.

- Wenn die Kontrollleuchte (⚠) aufleuchtet, müssen die Geschwindigkeit sofort verringert und jegliche abrupte Richtungswechsel und Bremsmanöver vermieden werden. Halten Sie das Fahrzeug so schnell wie möglich an und überprüfen Sie den Fülldruck und Zustand aller Reifen.

- Nur wenn alle kalten Reifen mit dem richtigen Reifenfülldruck befüllt sind, kann das Reifenkontrollsystem richtig arbeiten.

- Wenn der Reifen nicht „platt“ ist und ein Radwechsel nicht sofort erforderlich sein sollte, mit niedriger Geschwindigkeit zum nächstgelegenen Fachbetrieb fahren und den Reifenfülldruck prüfen und korrigieren.

### **i Hinweis**

- Wenn Neureifen das erste Mal mit hoher Geschwindigkeit gefahren werden, können sie sich geringfügig weiten und dadurch einmalig eine Luftdruckwarnung auslösen.

- Nicht allein auf das Reifenkontrollsystem verlassen. Regelmäßig die Reifen kontrollieren, um sicherzugehen, dass der Reifenfülldruck stimmt und die Reifen keine Anzeichen von Beschädigungen haben, wie z. B. Stiche, Schnitte, Risse und Beulen. Mögliche Fremdkörper aus dem Reifenprofil entfernen, sofern sie nicht in das Reifeninnere eingedrungen sind.

- Die Reifenkontrollanzeige funktioniert nicht, wenn das ESC bzw. ABS eine Störung hat »» Seite 165.

- Wenn die Batterie abgeklemmt wird, leuchtet nach Einschalten der Zündung die gelbe Kontrollleuchte (⚠) auf. Diese Kontrollleuchte sollte nach einer kurzen Fahrtstrecke erlöschen.

## Wartung

### SEAT-Wartungsprogramm

#### Service-Intervalle

##### Servicearbeiten und digitaler Serviceplan

##### Aufzeichnung der durchgeführten Servicearbeiten („Digitaler Wartungsplan“)

Der SEAT-Händler oder der Fachbetrieb registriert die Servicebescheinigungen in einem zentralen System. Dank dieser transparenten Dokumentation der Servicehistorie können die durchgeführten Servicearbeiten jederzeit wiedergegeben werden. SEAT empfiehlt, nach jedem Service eine Servicebescheinigung anzufordern, die alle im System aufzeichneten Arbeiten enthält.

Bei jedem neuen Service wird die Bescheinigung durch eine aktuelle ersetzt.

**Auf einigen Märkten steht der digitale Serviceplan nicht zur Verfügung. In diesem Fall wird Sie Ihr SEAT-Händler über die Dokumentation der Servicearbeiten informieren.**

##### Servicearbeiten

Im digitalen Serviceplan dokumentiert Ihr SEAT-Händler oder der Fachbetrieb folgende Informationen:

- Wann jede einzelne Serviceleistung erfolgte.
- Ggf. Empfehlung einer konkreten Reparatur, z. B. Bremsbelagwechsel bald notwendig.
- Wenn Sie eine spezielle Anfrage zur Wartung abgegeben haben. Ihr Serviceberater wird dies im Arbeitsauftrag aufschreiben.
- Die Fahrzeugteile oder Betriebsflüssigkeiten, die ausgewechselt wurden.
- Datum des nächsten Service.

Die LongLife Mobilitätsgarantie gilt bis zur nächsten Service-Inspektion. Diese Informationen werden bei allen Inspektionen dokumentiert.

Art und Umfang der Servicearbeiten können von Fahrzeug zu Fahrzeug variieren. In einem Fachbetrieb können Sie sich über die spezifischen Aufgaben für Ihr Fahrzeug informieren.

##### ACHTUNG

**Wenn die Services nicht oder unvollständig durchgeführt und die Service-Intervalle nicht eingehalten werden, kann das Fahrzeug im Verkehr liegenbleiben und zu einem Unfall und ernsten Verletzungen führen.**

- Lassen Sie die Servicearbeiten von einem SEAT-Händler oder einem zugelassenen Fachbetrieb durchführen.

##### VORSICHT

**SEAT ist nicht verantwortlich für Schäden, die durch unzureichende Arbeit oder eingeschränkte Verfügbarkeit der Teile am Fahrzeug verursacht werden.**

##### Hinweis

**Die regelmäßige Durchführung von Servicearbeiten am Fahrzeug dienen nicht nur der Erhaltung des Fahrzeugs, sondern tragen auch zur Betriebs- und Verkehrssicherheit bei. Daher beauftragen Sie die Arbeiten gemäß den SEAT-Richtlinien.**

#### Fester Service

##### Service-Intervall-Anzeige

Bei SEAT werden die Service-Termine über die Service-Intervall-Anzeige im Kombi-Instrument angezeigt »» Seite 69 .

Die Service-Intervall-Anzeige informiert über Service-Termine. Bei Fälligkeit des jeweiligen Service können dann auch fällige Zusatzarbeiten durchgeführt werden, z. B. Bremsflüssigkeitswechsel.

## Informationen über die Nutzungsbedingungen

Die vorgeschriebenen Intervalle und der Service-Umfang basieren normalerweise auf **normalen Nutzungsbedingungen**.

Sollte das Fahrzeug unter **ungünstigen Nutzungsbedingungen** gefahren werden, müssen einige Arbeiten vor dem jeweils nächsten anstehenden Service oder auch zwischen den vorgeschriebenen Service-Intervallen durchgeführt werden.

**Ungünstige Nutzungsbedingungen sind u. a.:**

- Die Verwendung des Fahrzeuges in staubigen Regionen.
- Die überwiegende Verwendung des Fahrzeuges bei dichtem Verkehr mit ständigen Stopps, z. B. in der Stadt.
- Überwiegender Winterbetrieb.

**Dies gilt besonders für folgende Bauteile (je nach Ausstattung):**

- Staub- und Pollenfilter
- Antiallergie-Filter Air Care

**Der Service-Berater in Ihrem Fachbetrieb berät Sie gern**, ob bei den Nutzungsbedingungen Ihres Fahrzeuges Arbeiten zwischen den normalen Service-Abständen erforderlich sind.

## Angebote von Zusatzdiensten

### Freigegebene Ersatzteile

SEAT Originalteile sind für Ihr Fahrzeug ausgelegt und von SEAT, insbesondere auch unter Sicherheitsgesichtspunkten, freigegeben worden. Diese Teile entsprechen in Ausführung, Maßhaltigkeit und Werkstoff genau den Werkvorschriften. Die freigegebenen SEAT Originalteile wurden ausschließlich für Ihr Fahrzeug entworfen. Wir empfehlen daher SEAT Originalteile zu verwenden. Für die Zuverlässigkeit, Sicherheit und Eignung von Fremdteilen kann SEAT nicht einstehen.

### Freigegebene Austauschteile

Mit den freigegebenen Austauschteilen steht Ihnen entsprechend den Vorschriften des Herstellers ein weiterer Service zur Verfügung, bei dem ganze Baugruppen ausgetauscht werden. Am bekanntesten hierbei sind: Bedienungseinheiten, elektrische Teile usw.

Bei diesen Teilen handelt es sich selbstverständlich um **freigegebene Teile**, und da diese den werkseitigen Ersatzteilen entsprechen, ist die Gewährleistungsfrist gleich wie bei den freigegebenen Ersatzteilen.

## Original Zubehör

Wir empfehlen Ihnen, für Ihr Fahrzeug nur SEAT-Originalzubehör und von SEAT freigegebene Zubehörteile zu verwenden. Für dieses Zubehör wurde die Zuverlässigkeit, Sicherheit und Eignung speziell für Ihren Fahrzeugtyp festgestellt. Für die Zuverlässigkeit, Sicherheit und Eignung von Fremdteilen kann SEAT nicht einstehen.

### SEAT Mobilität-Service (SEAT Service Mobility)

Mit dem Kauf eines neuen SEAT genießen Sie auch die Vorteile und den Schutz des SEAT Mobilität-Services.

In den ersten beiden Jahren nach dem Kauf ist Ihr neuer SEAT automatisch und ohne zusätzliche Kosten mit dem SEAT Mobilität-Service geschützt.

Falls Sie diesen Service weiterhin nutzen möchten, können Sie den SEAT Mobilität-Service verlängern lassen, vorausgesetzt, dass Sie die empfohlenen Inspektions- bzw. Wartungs-Service bei einem autorisierten SEAT Servicepartner durchführen lassen.

Sollte Ihr SEAT infolge eines technischen Defekts oder eines Unfalls liegen bleiben, gewährleisten wir mit unseren Serviceleistungen Ihre Mobilität.

Beachten Sie bitte, dass der SEAT Mobilität-Service je nach dem Land, in dem Sie Ihr Fahrzeug erstanden haben, unterschiedliche Leistungen umfassen kann. Für weitere Informationen wenden Sie sich bitte an Ihren SEAT Händler oder konsultieren Sie die SEAT-Homepage Ihres Landes.

## Gewährleistung

### Gewährleistung für den störungsfreien Betrieb

Die SEAT-Händler geben für fabrikneue SEAT-Automobile eine Gewähr für Fehlerfreiheit. Einzelheiten zu den Gewährleistungsbedingungen und Gewährleistungsfristen entnehmen Sie bitte Ihrem Kaufvertrag oder der zusätzlichen Dokumentation. Wenden Sie sich bitte für nähere Informationen an Ihren SEAT-Händler.

### Garantie für die Hochvoltbatterie von Elektro- und Hybridfahrzeugen der SEAT S.A.

1. Ergänzend zu den vorgenannten Garantien übernimmt der SEAT-Händler für die Hochvoltbatterie der von ihm verkauften Fahrzeugen hinsichtlich aller Material- oder Herstel-

lungsfehler eine Garantie für 8 Jahre bzw. 160.000 km, je nachdem, welches der beiden Ereignisse zuerst eintritt.

2. Eine Verringerung der Batteriekapazität über die Zeit ist bauteilbedingt und stellt keinen Mangel im Sinne dieser Garantie dar, sofern dieser Wert vor Ablauf der 8 Jahre oder 160.000 km, je nachdem, welches der beiden Ereignisse zuerst eintritt, nicht 70 % der nutzbaren Kapazität unterschreitet.

3. Die Garantie für die Hochvoltbatterien gilt nicht, sofern der Mangel dadurch entstanden ist, dass die Batterie nicht entsprechend der Betriebsanleitung genutzt, behandelt oder gewartet wurde. Dieses gilt insbesondere für das Laden der Batterie.

4. Ergänzend gelten, abgesehen von der Dauer der Garantie, alle umseitig abgedruckten Bestimmungen zur gesetzlichen Gewährleistung des verkaufenden SEAT-Händlers (Voraussetzungen, Maßstab für die Mangelfreiheit, Ausschlussgründe, Abwicklung der Ansprüche, Inkrafttreten und Beginn der Laufzeit der Garantie, Geltungsbereich etc.) entsprechend für die Hochvoltbatterie.

## Regelmäßige Pflege

## Pflegen und Reinigen

### Allgemeine Hinweise

Regelmäßige, sachkundige Pflege dient der Werterhaltung Ihres Fahrzeugs. Außerdem kann sie auch eine der Voraussetzungen für die Durchsetzung von Gewährleistungsansprüchen bei Korrosionsschäden und Lackmängeln an der Karosserie sein.

Die Fachbetriebe verfügen über die notwendigen Pflegemittel. Bitte beachten Sie die Anwendungshinweise auf der Verpackung.

### ⚠ ACHTUNG

- Bei missbräuchlicher Anwendung können Pflegemittel gesundheitsschädlich sein.
- Bewahren Sie Pflegemittel immer an einem sicheren Ort und außerhalb der Reichweite von Kindern auf. Vergiftungsgefahr!

### 🌱 Umwelthinweis

- Bevorzugen Sie beim Kauf der Pflegemittel umweltfreundliche Produkte.
- Reste von Pflegemitteln gehören nicht in den Hausmüll.

## Fahrzeugwäsche

Je länger es dauert, die Ablagerungen zu reinigen, z. B. die Insektenreste, Vogelkot, Baumharz oder Streusalze, die an Ihrem Fahrzeug haften, desto größer sind die Schäden, die sie auf der Oberfläche verursachen können. Hohe Temperaturen, z. B. durch Sonneneinstrahlung, verstärken die ätzende Wirkung.

Vor dem Waschen den groben Schmutz mit viel Wasser aufweichen.

Um hartnäckigen Schmutz zu entfernen, wie zum Beispiel Insektenkot oder Baumharz, ist es am besten, sehr viel Wasser und ein Mikrofasertuch zu verwenden.

Lassen Sie auch den Fahrzeugunterboden nach Ablauf der Frostschutzzeit im Winter waschen.

### Hochdruckreiniger

Bei der Fahrzeugwäsche mit einem Hochdruckreiniger befolgen Sie unbedingt die Bedienungsanleitung für den Hochdruckreiniger. Dies gilt insbesondere für den Druck und den Abstand zum Fahrzeug beim Anlegen des Wasserstrahls. Richten Sie niemals den Wasserstrahl direkt auf die Dichtungen der Seitenscheiben, Türen oder Abdeckungen; gleiches gilt für Reifen, Gummischläuche, Dämmmaterial, Sensoren\* oder Kameralinsen\*. Halten Sie einen Mindestabstand von 40 cm ein.

Schnee und Eis nicht mit einem Hochdruckreiniger entfernen.

Verwenden Sie auf keinen Fall Rundstrahldüsen oder Dreckfräser.

Das Wasser darf nicht mehr als 60 °C betragen.

### Automatische Waschanlagen

Sprühen Sie das Fahrzeug vor Beginn der Wäsche.

Stellen Sie sicher, dass die Fenster geschlossen und die Scheibenwischer deaktiviert sind. Beachten Sie die Anweisungen des Autowaschanlagenbetreibers, insbesondere wenn sich trennbare Teile in Ihrem Fahrzeug befinden.

Fahren Sie lieber in Waschanlagen ohne Bürsten.

### Waschen von Hand

Reinigen Sie das Fahrzeug von oben bis unten mit einem weichen Schwamm oder einer Waschbürste. Verwenden Sie nur Reinigungsmittel ohne Lösungsmittel.

### Fahrzeuge mit Mattlack von Hand waschen

Um eine Beschädigung des Fahrzeugs beim Waschen zu vermeiden, entfernen Sie zuerst den Staub und den gröberen Schmutz. Um Insektenreste, Fettflecken und Fingerabdrücken

zu entfernen, verwenden Sie am besten einen Spezialreiniger für Mattlack.

Tragen Sie das Produkt mit einem Mikrofasertuch auf. Um die Lackoberfläche nicht zu beschädigen, vermeiden Sie übermäßigen Druck.

Spülen Sie das Fahrzeug mit reichlich Wasser ab. Reinigen Sie es danach mit einem Neutralreiniger und einem weichen Mikrofasertuch.

Spülen Sie das Fahrzeug mit reichlich Wasser nach und lassen Sie es an der Luft trocknen. Entfernen Sie eventuelle Wasserspuren mit einem Lederlappen.

### ⚠ ACHTUNG

- Waschen Sie das Fahrzeug nur bei ausgeschalteter Zündung oder gemäß den Vorgaben des Waschanlagenbetreibers. Unfallgefahr!
- Wenn Sie die Unterseite oder die Innenseite der Radhäuser reinigen, schützen Sie sich vor scharfen oder schneidenden Metallteilen. Schnittgefahr!
- Nach der Reinigung können die Bremsen aufgrund von Feuchtigkeit oder im Winter durch Eis auf den Scheiben oder den Bremsbelägen länger bremsen. Unfallgefahr! Die Bremsen müssen erst trockengebremst werden.

## ⓘ VORSICHT

- Wenn Sie das Fahrzeug in einer automatischen Waschanlage waschen, müssen Sie die Außenspiegel anklappen, um eine Beschädigung der Außenspiegel zu vermeiden. Die elektrisch anklappbaren\* Außenspiegel dürfen nur elektrisch an- und ausgeklappt werden!
- Waschen Sie das Fahrzeug nicht in der prallen Sonne. Die Lackierung könnte beschädigt werden!
- Benutzen Sie keine Insektenschwämme, raue Küchenschwämme oder Ähnliches. Die Oberfläche könnte beschädigt werden!
- Fahrzeugteile mit Mattlack:
  - Keine Poliermittel und Hartwachse verwenden. Die Oberfläche könnte beschädigt werden!
  - Wählen Sie niemals Waschprogramme mit Wachskonservierung. Dies könnte das Aussehen der Mattlackierung beschädigen.
  - Bringen Sie keine Aufkleber oder magnetische Etiketten auf die matt lackierten Teile, da deren Entfernung zur Beschädigung der Farbe führen kann.

## 🌿 Umwelthinweis

Waschen Sie das Fahrzeug nur auf speziell dafür vorgesehenen Waschplätzen. Dort wird verhindert, dass das eventuell verun-

reinigte Schmutzwasser in das Abwasser gelangt.

## Reinigungs- und Pflegehinweise

Die Reinigung und die Pflege von individuellen Bauteilen des Fahrzeuges können in den folgenden Tabellen eingesehen werden. Der Inhalt ist als reine Empfehlung zu verstehen. Wenden Sie sich an Ihre Fachwerkstatt für spezielle Fragen oder für nicht aufgeführte Bauteile. Beachten Sie die jeweiligen Anmerkungen » » ⚠️ in Seien Sie besonders aufmerksam: auf Seite 217.

## Außenreinigung

### Scheibenwischerblätter vorne

Problem	Abhilfe
Schmutz	Weiches Tuch mit Scheibenreiniger

### Scheinwerfer/Schlussleuchten

Problem	Abhilfe
Schmutz	Weicher Schwamm mit neutraler Seifenlösung <sup>a)</sup>

<sup>a)</sup> Neutrale Seifenlösung: maximal 2 Esslöffel auf 1 l Wasser

## Sensoren/Linsen der Kamera

Problem	Abhilfe
Schmutz	<i>Sensoren:</i> weiches Tuch mit lösungsmittelfreiem Reinigungsmittel <i>Linsen der Kamera:</i> weiches Tuch mit alkoholfreiem Reinigungsmittel
Schnee/Eis	Handfeger/lösungsmittelfreies Eiteisungsspray

## Räder

Problem	Abhilfe
Streusalz	Wasser
Abriebstaub der Bremsen	Säurefreies Spezial-Reinigungsmittel

## Abgasendrohre

Problem	Abhilfe
Streusalz	Wasser, ggf. geeignetes Reinigungsmittel für Edelstahl

## Zierblenden/Zierleisten

Problem	Abhilfe
Schmutz	Neutrale Seifenlösung <sup>a)</sup> , ggf. geeignetes Reinigungsmittel für Edelstahl

<sup>a)</sup> Neutrale Seifenlösung: maximal 2 Esslöffel auf 1 l Wasser



## Lackierung

Problem	Abhilfe
Lackschäden beheben	Farbcode bei einem Händler konsultieren und mit einem Retuschierstift wiederherstellen
Ausgelaufener Kraftstoff	Sofort mit Wasser spülen
Ablagerung von Flugrost	Flugrostentferner auftragen und danach mit Hartwachs pflegen. Bei Fragen wenden Sie sich an Ihre Fachwerkstatt
Korrosion	Wenden Sie sich an Ihren Fachbetrieb, damit er sich darum kümmert.
Wasser bildet auf sauberer Lackierung keine Perlen	Pflege mit Hartwachs (mindestens zweimal im Jahr)
Ohne Glanz trotz Pflege/unauffällige Lackierung	Mit geeigneter Politur behandeln und dann Konservierungsmittel für Farbe auftragen, wenn das verwendete Poliermittel keine Konservierungsstoffe enthält
Ablagerungen, z. B. Insektenreste, Vogelkot, Baumharze, Streusalz	Direkt mit Wasser aufweichen und mit einem Mikrofasertuch entfernen

Problem	Abhilfe
Schmutz mit Fett-Basis, z. B. kosmetische Produkte oder Sonnencreme	Sofort mit einer neutralen Seifenlösung <sup>a1</sup> und einem weichen Tuch entfernen

<sup>a1</sup> Neutrale Seifenlösung: maximal 2 Esslöffel auf 1 l Wasser

## Carbonteile

Problem	Abhilfe
Schmutz	Reinigen wie lackierte Teile » Seite 212

## Dekorfolien

Problem	Abhilfe
Schmutz	Weicher Schwamm mit neutraler Seifenlösung <sup>a1</sup>

<sup>a1</sup> Neutrale Seifenlösung: maximal 2 Esslöffel auf 1 l Wasser

## Innenreinigung

### Scheiben

Problem	Abhilfe
Schmutz	Scheibenreiniger verwenden und danach mit einem weichen Tuch trocknen

## Zierblenden/Zierleisten

Problem	Abhilfe
Schmutz	Neutrale Seifenlösung <sup>a1</sup>

<sup>a1</sup> Neutrale Seifenlösung: maximal 2 Esslöffel auf 1 l Wasser

## Kunststoffteile

Problem	Abhilfe
Schmutz	Weiches Tuch
Hartnäckiger Schmutz	Neutrale Seifenlösung <sup>a1</sup> , ggf. lösungsmittelfreies Kunststoffreinigungsmittel

<sup>a1</sup> Neutrale Seifenlösung: maximal 2 Esslöffel auf 1 l Wasser

## Bildschirme/Kombi-Instrument

Problem	Abhilfe
Schmutz	Weiches Tuch mit LCD-Cleaner

## Bedienfelder

Problem	Abhilfe
Schmutz	Weicher Pinsel, danach weiches Tuch mit neutraler Seifenlösung <sup>a1</sup>

<sup>a1</sup> Neutrale Seifenlösung: maximal 2 Esslöffel auf 1 l Wasser



## Die Sicherheitsgurte

Problem	Abhilfe
Schmutz	Neutrale Seifenlösung <sup>a1</sup> , vor dem Aufrollen trocknen lassen

<sup>a1</sup> Neutrale Seifenlösung: maximal 2 Esslöffel auf 1 l Wasser

## Stoffe, Kunstleder, Alcantara

Problem	Abhilfe
Oberflächlich haftende Schmutzpartikel	Staubsauger
Schmutz auf Wasserbasis, wie z. B. Kaffee, Tee, Blut usw.	Saugfähiges Tuch und neutrale Seifenlösung <sup>a1</sup>
Schmutz auf Fettbasis, wie z. B. Öl, Schminke usw.	Neutrale Seifenlösung verwenden <sup>a1</sup> . Die gelösten Fett- und Farbpartikel durch Trocknen mit einem saugfähigen Tuch abtupfen und ggf. mit Wasser behandeln
Spezieller Schmutz, z. B. Kugelschreiber, Nagellack, Dispersionsfarbe, Schuhcreme usw.	Spezieller Fleckenentferner: mit saugfähigem Material durch Abtupfen trocknen und ggf. mit einer neutralen Seifenlösung behandeln <sup>a1</sup>

<sup>a1</sup> Neutrale Seifenlösung: maximal 2 Esslöffel auf 1 l Wasser

## Naturleder

Problem	Abhilfe
Frischer Schmutz	Baumwollappen mit neutraler Seifenlösung <sup>a1</sup>
Schmutz auf Wasserbasis, wie z. B. Kaffee, Tee, Blut usw.	Frische Flecken: saugfähiges Tuch Eingetrocknete Flecken: für Leder geeigneter Fleckenentferner
Schmutz auf Fettbasis, wie z. B. Öl, Schminke usw.	Frische Flecken: saugfähiges Tuch und für Leder geeigneter Fleckenentferner Eingetrocknete Flecken: Fettlösespray
Spezieller Schmutz, z. B. Kugelschreiber, Nagellack, Dispersionsfarbe, Schuhcreme usw.	Für Leder geeigneter Fleckenentferner
Konservierung	Regelmäßig eine Pflegecreme mit Lichtschutz und Imprägnier-effekt auftragen. Bei Bedarf eine Pflegecreme der entsprechenden Farbe verwenden

<sup>a1</sup> Neutrale Seifenlösung: maximal 2 Esslöffel auf 1 l Wasser

## Carbonteile

Problem	Abhilfe
Schmutz	Reinigen wie bei Kunststoffteilen

## Seien Sie besonders aufmerksam:

### Scheinwerfer/Schlussleuchten

- Reinigen Sie die Scheinwerfer/Schlussleuchten niemals mit einem trockenen Tuch oder Schwamm.
- Verwenden Sie keine alkoholhaltige Reinigungsmittel. Gefahr der Rissbildung!

### Räder

- Keine Lackpolitur noch andere Scheuermittel verwenden.
- Falls die Schutzlackschicht der Felge, z.B. durch Steinschläge, Kratzer usw. beschädigt ist, muss der Schaden umgehend behoben werden.

### Linzen der Kamera

- Entfernen Sie niemals Schnee und Eis von der Kameralinse mit warmem oder heißem Wasser. Gefahr einer Rissbildung in der Linse!
- Verwenden Sie bei der Reinigung der Kameralinse niemals Scheuermittel oder alkoholhaltige Reinigungsmittel. Gefahr von Kratzern und Rissbildung!

### Scheiben

- Schnee und Eis auf Scheiben und Außen spiegeln entfernen Sie mit einem Kunststoffschaber. Um Kratzer bei der Reinigung zu vermeiden, sollten Sie den Schaber nicht vor- und zurückbewegen, sondern nur in eine Richtung schieben.



- Entfernen Sie niemals Schnee oder Eis von Fensterscheiben und Spiegeln mit warmem oder heißem Wasser. Gefahr von Rissbildung im Glas!

- Um Beschädigungen an der Heckscheibenheizung zu vermeiden, dürfen keine Aufkleber über die Heizfäden geklebt werden.

### Zierblenden/Zierleisten

- Verwenden Sie keine Pflegemittel noch -Reinigungsmittel auf Chrombasis.

### Lackierung

- Das Fahrzeug muss vor dem Auftragen von Politur oder Konservierungsmitteln frei von Schmutz und Staub sein. Gefahr von Kratzern!

- Keine Politur oder Konservierungsmittel auftragen, wenn das Fahrzeug starker Sonneneinstrahlung ausgesetzt ist. Die Lackierung könnte beschädigt werden!

- Die Ablagerungen von Flugrost dürfen nicht durch Polieren entfernt werden. Die Lackierung könnte beschädigt werden!

- Kosmetische Produkte oder Sonnencreme sofort entfernen. Die Lackierung könnte beschädigt werden!

### Bildschirme/Kombi-Instrument

- Bildschirme, Kombi-Instrument mit Blende nicht trocken reinigen. Gefahr von Kratzern!

- Stellen Sie sicher, dass das Kombi-Instrument ausgeschaltet und abgekühlt ist, bevor Sie es reinigen.

- Stellen Sie sicher, dass keine Flüssigkeit zwischen Kombi-Instrument und Blende eindringt. Gefahr von Schäden!

### Bedienfelder

- Stellen Sie sicher, dass keine Flüssigkeit in die Bedienfelder eindringt. Gefahr von Schäden!

### Die Sicherheitsgurte

- Sicherheitsgurte zum Reinigen nicht ausbauen.

- Sicherheitsgurte und deren Bestandteile dürfen niemals chemisch gereinigt werden oder mit ätzenden Flüssigkeiten, Lösungsmitteln sowie scharfen und spitzen Gegenständen in Berührung kommen. Das Gewebe könnte beschädigt werden!

- Lassen Sie Gurte mit Beschädigungen des Gewebes, der Verbindungen, des Aufrollautomaten oder des Schlossteils von einem Fachbetrieb ersetzen.

### Stoffe/Kunstleder/Alcantara

- Behandeln Sie das Kunstleder/Alcantara nicht mit Lederpflegemitteln, Lösungsmitteln, Bohnerwachs, Schuhcreme, Fleckentferner und Ähnlichem.

- Lassen Sie hartnäckige Flecken durch einen Fachbetrieb entfernen. Auf diese Weise vermeiden Sie Beschädigungen.

- Verwenden Sie zur Reinigung auf keinen Fall Dampfreiniger, Bürsten, harte Schwämme usw.

- Schalten Sie nicht die Sitzheizung\* ein, um die Sitze zu trocknen.

- Scharfkantige Gegenstände an Kleidungsstücken wie Reißverschlüsse, Nieten oder Gürtel können die Oberfläche beschädigen.

- Geöffnete Klettverschlüsse, z. B. an der Kleidung, können den Sitzbezug beschädigen. Bitte beachten Sie, dass die Klettverschlüsse geschlossen sind.

### Naturleder

- Behandeln Sie das Leder auf keinen Fall mit Lösungsmitteln, Bohnerwachs, Schuhcreme, Fleckentferner und ähnlichen Produkten.

- Scharfkantige Gegenstände an Kleidungsstücken wie Reißverschlüsse, Nieten oder Gürtel können die Oberfläche beschädigen.

- Verwenden Sie zur Reinigung auf keinen Fall Dampfreiniger, Bürsten, harte Schwämme usw.

- Schalten Sie nicht die Sitzheizung\* ein, um die Sitze zu trocknen.

- Vermeiden Sie längere Standzeiten in der prallen Sonne, um ein Ausbleichen des Leders zu vermeiden. Bei längeren Standzeiten im Freien sollten Sie das Leder durch Abdecken vor direkter Sonneneinstrahlung schützen.

### ⚠ ACHTUNG

Die Frontscheibe darf nicht mit wasserabweisenden Scheibenbeschichtungsmitteln behandelt werden. Unter ungünstigen Sichtverhältnissen wie z.B. Nässe, Dunkelheit oder tiefstehender Sonne kann es zu verstärkter Blendung kommen. Unfallgefahr! Darüber hinaus ist ein Rattern der Scheibenwischerblätter möglich.

### ℹ Hinweis

- Insektenreste lassen sich viel einfacher von einem frisch konservierten Lack entfernen.
- Regelmäßige Konservierungsbehandlungen können die Bildung von Flugrostablagerungen verhindern.

### Stilllegung des Fahrzeugs

Wenn Sie Ihr Fahrzeug für längere Zeit still stehen lassen möchten, wenden Sie sich an eine Fachwerkstatt. Sie wird Sie gerne über die notwendigen Maßnahmen wie z. B. Korrosionsschutz, Service und Lagerung beraten.

Beachten Sie zusätzlich die Hinweise zu den Fahrzeugbatterien.

## Zubehör und technische Änderungen

### Zubehör, Ersatzteile und Reparaturarbeiten

#### Einleitung zum Thema

Lassen Sie sich vor dem Kauf von Zubehör und Ersatzteilen beraten.

Ihr Fahrzeug bietet ein hohes Maß an aktiver und passiver Sicherheit. +Wenn Ihr Fahrzeug nachträglich mit Zubehör ausgestattet wird oder wenn Teile ausgetauscht werden müssen, empfehlen wir Ihnen, Rat und Hilfe eines SEAT Betriebes in Anspruch zu nehmen. Ihr SEAT Betrieb informiert Sie gerne über Zweckmäßigkeit, gesetzliche Bestimmungen und werkseitige Empfehlungen für Zubehör und Ersatzteile.

Wir empfehlen Ihnen, **SEAT Zubehör** und **SEAT Originalteile®** zu verwenden. Hierfür hat SEAT Zuverlässigkeit, Sicherheit und Eignung festgestellt. Selbstverständlich tragen SEAT Betriebe für die fachgerechte Montage Sorge.

**Nachträglich eingebaute Geräte**, die unmittelbar die Kontrolle des Fahrers beeinflussen, wie beispielsweise eine Geschwindigkeitsregelanlage oder **elektronische Dämp-**

**ferregelung** müssen ein **e**-Kennzeichen tragen (Genehmigungszeichen der Europäischen Union) und für das fragliche Fahrzeug freigegeben sein.

**Zusätzlich angeschlossene elektrische Geräte**, die nicht der unmittelbaren Kontrolle des Fahrzeugs dienen, wie beispielsweise Kühlboxen, Computer oder Ventilatoren, müssen ein **CE**-Kennzeichen tragen (Konformitätserklärung der Hersteller in der Europäischen Union).

### ⚠ ACHTUNG

**Zubehör wie beispielsweise Telefon- oder Getränkehalterungen dürfen niemals auf einer Airbag-Abdeckung oder im Wirkungsbereich der Airbags montiert werden. Es besteht sonst eine Verletzungsgefahr, wenn der Airbag bei einem Unfall ausgelöst wird.**

### Technische Änderungen

Eingriffe an den elektronischen Bauteilen, deren Software, der Verkabelung und dem Datentransfer können zu Funktionsstörungen führen.

Sie haben sicherlich Verständnis dafür, dass Ihr SEAT-Händler für Schäden, die infolge unsachgemäßer Arbeiten entstehen, keine Gewähr übernehmen kann. »

Wir empfehlen Ihnen daher, alle erforderlichen Arbeiten in SEAT Betrieben mit **SEAT Originalteilen®** durchführen zu lassen.

### **ACHTUNG**

**Arbeiten oder Veränderungen an Ihrem Fahrzeug, die unsachgemäß durchgeführt werden, können Funktionsstörungen verursachen - Unfallgefahr.**

## Sendefunkgeräte und Geschäftsausrüstungen

### Festeingebaute Sendefunkgeräte

Der nachträgliche Einbau von Funkgeräten in das Fahrzeug ist generell genehmigungspflichtig. SEAT gibt den Einbau von genehmigten Funkgeräten in das Fahrzeug pauschal unter der Voraussetzung frei, dass:

- Die Antenneninstallation erfolgt fachgerecht.
- die Antenne außerhalb des Fahrzeuginnenraumes angebracht wird (unter Verwendung geschirmter Kabel und reflexionsfreier Antennenanpassung),
- die effektive Sendeleistung am Antennenfußpunkt nicht mehr als 10 Watt beträgt.

Über die Möglichkeiten des Einbaus und des Betriebs von Sendefunkgeräten mit *höherer*

Sendeleistung können Sie sich bei einem SEAT Betrieb bzw. im Fachbetrieb informieren.

### Mobile Sendefunkgeräte

Beim Betrieb von handelsüblichen Mobiltelefonen oder Funkgeräten können Funktionsstörungen an der Elektronik Ihres Fahrzeugs auftreten. Die Gründe können sein:

- Keine Außenantenne
- Falsch installierte Außenantenne
- Sendeleistung über 10 W

Deshalb dürfen Sie tragbare Mobiltelefone oder Funkgeräte ohne bzw. mit falsch installierter Außenantenne nicht *innerhalb des Fahrzeugs* betreiben »» .

Außerdem sollten Sie beachten, dass nur mit einer *Außenantenne* die optimale Restreichweite der Geräte erreicht wird.

### Geschäftsausrüstung

Der nachträgliche Einbau von Geräten aus dem Bereich der Wohn- und Geschäftsausrüstung in das Fahrzeug ist gestattet, solange diese keinen Einfluss auf die unmittelbare Kontrolle des Fahrers über das Fahrzeug nehmen können und mit einem **CE**-Kennzeichen versehen sind. Nachträglich eingebaute Geräte, die die Kontrolle des Fahrers über das Fahrzeug beeinflussen können, müssen dagegen immer eine Typgenehmigung für Ihr

Fahrzeug besitzen und mit einem **e**-Kennzeichen versehen sein.

### **ACHTUNG**

**Im Fahrzeuginnenraum betriebene Mobiltelefone oder Funkgeräte ohne bzw. mit falsch installierter Außenantenne können durch überhöhte elektromagnetische Felder gesundheitliche Schäden verursachen.**

### **Hinweis**

- **Der nachträgliche Einbau von elektrischen oder elektronischen Geräten in das Fahrzeug berührt die Fahrzeug-Typenzulassung. Unter Umständen erlischt dadurch die Betriebserlaubnis für Ihr Fahrzeug.**
- **Beachten Sie bitte die Bedienungsanweisung der Mobiltelefone und Funkgeräte.**

## Verbraucherinformationen

### Verbraucherinformationen

### Gespeicherte Informationen in den Steuergeräten

#### Beschreibung und Funktionsweise

Werkseitig ist das Fahrzeug mit elektronischen Steuergeräten ausgestattet, die unter anderem die Motorsteuerung übernehmen. Außerdem überwachen die Steuergeräte die Funktion der Airbags.

Die elektronischen Steuergeräte werten dazu während des Fahrbetriebs stetig fahrzeugrelevante Daten aus. Bei auftretenden Störungen oder Abweichungen von den Sollwerten werden ausschließlich diese Daten gespeichert. Störungen werden in der Regel von den Kontrollleuchten im Kombi-Instrument angezeigt.

Gespeicherte Daten in den Steuergeräten können nur mit speziellen Geräten gelesen und ausgewertet werden.

Nur durch die Speicherung der entsprechenden Daten ist ein Fachbetrieb in der Lage, aufgetretene Störungen zu erkennen und zu beseitigen. Bei den gespeicherten Daten kann es sich unter anderem um folgende Daten handeln:

- Motorrelevante Daten
- Geschwindigkeit
- Fahrtrichtung
- Bremsstärke
- Gurtabfrage

Auf keinen Fall werden durch die eingebauten Steuergeräte Gespräche im Fahrzeug aufgezeichnet.

Bei Fahrzeugen mit einer Notruf Funktion über das Mobiltelefon oder andere angeschlossene Geräte kann der momentane Standort übertragen werden. Bei Unfällen, in denen Steuergeräte eine Airbag-Auslösung registrieren, kann automatisch vom System ein Sendesignal gesendet werden. Dieses ist abhängig vom Dienstanbieter. Grundsätzlich funktioniert eine Übertragung nur in Gebieten mit ausreichender Mobilfunknetzversorgung.

#### Unfalldatenspeicher (Event Data Recorder)

Das Fahrzeug ist **nicht** mit einem Unfalldatenspeicher ausgestattet.

In einem Unfalldatenspeicher werden Informationen des Fahrzeugs vorübergehend gespeichert. So erhält man im Falle eines Unfalls detaillierte Erkenntnisse über den Unfallhergang. Bei Fahrzeugen mit einem Airbag-System können unfallrelevante Daten wie z.B. Aufprallgeschwindigkeit, Gurtschlosszustände, Sitzpositionen und Auslösezeiten gespeichert werden. Die Datenumfänge sind abhängig vom jeweiligen Hersteller.

Der Einbau eines solchen Unfalldatenspeichers darf nur mit Zustimmung des Besitzers erfolgen und ist in einigen Ländern gesetzlich geregelt.

#### Umprogrammieren von Steuergeräten

Grundsätzlich sind alle Daten für die Steuerung von Komponenten in den Steuergeräten gespeichert. Einige Komfortfunktionen, wie z.B. Komfortblinken, Einzelzürführung und Displayanzeigen, können über spezielle Werkstattgeräte umprogrammiert werden. Wenn die Komfortfunktionen umprogrammiert werden, stimmen die entsprechenden Angaben und Beschreibungen in diesem Bordbuch nicht mehr mit den veränderten Funktionen überein. Deshalb empfiehlt SEAT, sich stets jegliche Art von Umprogrammierung im Wartungsprogramm unter „Sonstige Eintragungen der Werkstatt“ bestätigen zu lassen.

Informationen über eine mögliche Umprogrammierung kennt der SEAT-Betrieb.

»

### Fehlerspeicher des Fahrzeugs auslesen

Im Fahrzeuginnenraum befindet sich eine Diagnose-Anschlussbuchse zum Auslesen von Fehlerspeichern. Der Fehlerspeicher dokumentiert die aufgetretenen Störungen und Abweichungen von den Sollwerten der elektronischen Steuergeräte.

Die Diagnose-Anschlussbuchse befindet sich im Fußraum auf der Fahrerseite neben dem Hebel zum Öffnen der Motorraumklappe hinter einer Abdeckung.

Fehlerspeicher nur von einem Fachbetrieb auslesen und zurücksetzen lassen.

## Andere interessante Informationen

### Umweltverträglichkeit

Bei der Konstruktion, Materialauswahl und Herstellung Ihres neuen SEAT spielt der Umweltschutz eine wichtige Rolle.

### Konstruktive Maßnahmen zur Begünstigung des Recyclings

- Demontagefreundliche Gestaltung der Verbindungen
- Vereinfachte Demontage durch Modulbauweise

- Verbesserte Sortenreinheit der Werkstoffe.
- Kennzeichnung von Kunststoffteilen und Elastomeren nach ISO 1043, ISO 11469 und ISO 1629.

### Materialauswahl

- Verwendung von wiederverwertbarem Material.
- Verwendung von kompatiblen Kunststoffen innerhalb einer Gruppe, wenn deren Komponenten nicht leicht voneinander trennbar sind.
- Verwendung von wiederverwertbarem und/oder wiederverwertetem Material.
- Verringerung von flüchtigen Bestandteilen der Kunststoffe, einschließlich des Geruchs.
- Verwendung von FCKW-freien Kältemitteln.

**Verbot, abgesehen von den gesetzlich festgelegten Ausnahmen (Anhang II der Richtlinie 2000/53/EG über Altfahrzeuge), von Schwermetallen:** Kadmium, Blei, Quecksilber und sechswertiges Chrom.

### Herstellung

- Verringerung des Lösungsmittelanteils in Hohlraumschutzwachsen.
- Verwendung von Kunststoffschutzfolien für den Transport von Fahrzeugen.
- Verwendung lösungsmittelfreier Klebstoffe.

- Einsatz von FCKW-freien Kältemitteln in Kälteerzeugungssystemen.
- Recycling und energetische Verwertung von Abfällen (RDF).
- Verbesserung der Abwasserqualität.
- Einsatz von Wärmerückgewinnungssystemen (Wärmetauscher, Enthalpieroventoren usw.).
- Verwendung wasserlöslicher Lacke.

### Aufkleber und Schilder

Werkseitig befinden sich im Motorraum und auf einigen Fahrzeugteilen Sicherheitszertifikate, Aufkleber und Schilder mit wichtigen Informationen für den Betrieb des Fahrzeugs, wie z.B. in der Batterieladeklappe, an der Beifahrersonnenblende, in der Fahrertürsäule oder im Gepäckraumboden.

- Keinesfalls Sicherheitszertifikate, Aufkleber und Schilder entfernen und diese weder unbrauchbar noch unleserlich machen.
- Wenn mit Sicherheitszertifikaten, Aufklebern und Schildern versehene Fahrzeugteile ausgetauscht werden, müssen gleich lautende Sicherheitszertifikate, Aufkleber und Schilder durch den Fachbetrieb an derselben Stelle auf den neuen Fahrzeugteilen ordnungsgemäß angebracht werden.

### Sicherheitszertifikat

Ein Sicherheitszertifikat am Türholm in der Fahrertür informiert darüber, dass alle notwendigen Sicherheitsstandards und Vorgaben der Verkehrssicherheitsbehörden des jeweiligen Lands zum Zeitpunkt der Produktion erfüllt sind. Zusätzlich können der Monat und das Jahr der Produktion sowie die Fahrgestellnummer aufgeführt sein.

### Aufkleber zur Warnung vor Hochspannung

In der Nähe der Verriegelung der Motorraumklappe befindet sich ein Aufkleber, der vor der Hochspannung der elektrischen Anlage des Fahrzeugs warnt.

### Benutzung des Fahrzeugs in anderen Ländern und Kontinenten

Das Fahrzeug ist werkseitig für ein bestimmtes Land produziert worden und entspricht den nationalen Zulassungsbestimmungen, die zum Zeitpunkt der Fahrzeugproduktion dort gültig waren.

Wenn das Fahrzeug in ein anderes Land verkauft wird oder in einem anderen Land für einen längeren Zeitraum benutzt werden sollte, sind die in dem jeweiligen Land geltenden gesetzlichen Vorschriften zu beachten.

Gegebenenfalls müssen bestimmte Ausstattungen nachträglich ein- oder ausgebaut und

Funktionen deaktiviert werden. Ebenso können Serviceumfänge und Servicearten betroffen sein. Das gilt besonders dann, wenn das Fahrzeug für einen längeren Zeitraum in einer anderen Klimaregion betrieben wird.

### ⚠ VORSICHT

- SEAT ist nicht verantwortlich für Schäden am Fahrzeug, die aufgrund von unzureichendem Service oder mangelnder Originalteilverfügbarkeit entstehen.
- SEAT ist nicht verantwortlich, wenn das Fahrzeug nicht oder nur unzureichend den jeweiligen gesetzlichen Anforderungen in anderen Ländern und Kontinenten entspricht.

### Radioempfang und Antenne

Bei werkseitig eingebauten Radiogeräten ist die Antenne zum Radioempfang auf dem Fahrzeugdach verbaut.

### ℹ Hinweis

Es kann zu Empfangsstörungen im AM-Bereich des Radios kommen, wenn elektrische Geräte, z.B. Mobiltelefone, in der Nähe der Dachantenne betrieben werden.

### SEAT Reparaturinformationen

#### ⚠ ACHTUNG

Unsachgemäß durchgeführte Reparaturen und Änderungen können Schäden und Funktionsstörungen am Fahrzeug verursachen und die Wirksamkeit der Fahrerassistenzsysteme und des Airbag-Systems beeinträchtigen. Das kann zu Unfällen und schweren Verletzungen führen.

- Reparaturen und Änderungen am Fahrzeug nur von einem Fachbetrieb durchführen lassen.

### Konformitätserklärung

Hiermit erklärt der jeweilige Hersteller, dass die im Folgenden aufgeführten Produkte zum Produktionszeitpunkt des Fahrzeugs mit den grundlegenden Anforderungen und anderen relevanten Vorschriften und Gesetzen übereinstimmen, unter anderem mit s FCC Teil 15.19, FCC Teil 15.21 und RSS-Gen Issue 1:

#### Funkbasierende Ausstattungen

- Elektronische Wegfahrsperrung.
- Fahrzeugschlüssel für das Fahrzeug.

#### Elektrische Ausstattungen

- 12-Volt-Steckdose.

## Rücknahme von Altfahrzeugen und Verschrottung

### Rücknahme von Altfahrzeugen

SEAT hat bereits für den Zeitpunkt vorgesorgt, an dem das Fahrzeug einer umweltgerechten Verwertung zugeführt wird. Zur Rücknahme eines Altfahrzeugs stehen flächendeckende Rücknahmesysteme in vielen europäischen Staaten zur Verfügung. Nach erfolgter Rücknahme wird ein Verwertungsnachweis ausgehändigt, der die ordnungsgemäße, umweltgerechte Verwertung dokumentiert.

Die Rücknahme eines Altfahrzeugs ist grundsätzlich kostenlos, vorbehaltlich der Erfüllung der nationalen gesetzlichen Vorschriften.

Weitere Informationen zu Rücknahme und Verwertung von Altfahrzeugen bei einem SEAT-Betrieb erfragen.

### Verschrottung

Bei Verschrottung des Fahrzeugs oder von Einzelteilen des Airbag-Systems und der Gurtsicherer sind unbedingt die dafür geltenden Sicherheitsvorschriften zu beachten. Diese Vorschriften sind Fachbetrieben bekannt.

## Recycling der elektrischen und elektronischen Geräte

Alle nicht fest im Fahrzeug verbauten elektrischen und elektronischen Geräte (E.E.G.) müssen dauerhaft und unverwischbar mit folgendem Symbol gekennzeichnet sein:



Dieses Symbol weist daraufhin, dass die E.E.G. nicht in den normalen Haushaltsabfall gelangen dürfen, sondern als Sonderabfall entsorgt werden müssen.

## Information über die EU-Richtlinie 2014/53/EU

### Vereinfachte EU-Konformitätserklärung

Ihr Fahrzeug besitzt verschiedene radioelektrische Geräte. Die Hersteller dieser Geräte erklären, dass die Geräte die EU-Richtlinie 2014/53/EU erfüllen, sofern das Gesetz es verlangt.

Der vollständige Text der EU-Konformitätserklärung ist unter folgender Internetadresse abrufbar:

[www.seat.com/generalinfo](http://www.seat.com/generalinfo)



## Herstelleradressen

Gemäß der Richtlinie 2014/53/EU müssen alle wichtigen Fahrzeugteile mit der entsprechenden Herstelleradresse versehen sein.

Im Folgenden werden die Herstelleradressen von jenen Bauteilen angegeben, die aufgrund ihrer Größe oder Charakteristik nicht mit einem Aufkleber versehen werden können, obwohl dies gesetzlich verlangt wird:

Im Fahrzeug montierte radioelektrische Geräte	Herstelleradressen
Schlüssel mit Funkfernbedienung	Hella KGaA Hueck & Co. Rixbecker Straße 75 59552 Lippstadt, GERMANY
Funkfernbedienung (Standheizung)	Digades GmbH Äußere Weberstraße 20 02763 Zittau, GERMANY
Sender-Empfänger (Standheizung)	Webasto Thermo & Comfort SE Friedrichshafener Str. 9 82205 Gilching, GERMANY
Radarsensoren für die Assistenzsysteme	ADC Automotive Distance Control Systems GmbH Peter-Dornier-Straße 10 88131 Lindau, GERMANY
	Robert Bosch GmbH Postfach 16 61 71226 Leonberg, GERMANY



## Frequenzbereiche, Senderleistungen

Radioelektrisches Gerät <sup>a)</sup>	Frequenzbereich	max. Senderleistung	Gilt für die Modelle
Schlüssel mit Funkfernbedienung (Fahrzeug)	433,05-434,78 MHz	10 mW (ERP)	Alle SEAT-Modelle
	433,05-434,79 MHz	10 mW	
	868,0-868,6 MHz	25 mW	
	434,42 MHz	32 µW	
Funkfernbedienung (Standheizung)	868,7-869,2 MHz (869,0 MHz)	25 mW	Leon, Ateca und Tarraco
	868,0-868,6 MHz (868,3 MHz)	3,1 mW	Alhambra
Sender-Empfänger (Standheizung)	868,0-868,6 MHz (868,3 MHz)	23,5 mW	Alhambra
	868,7-869,2 MHz (869,0 MHz)	23,5 mW	Leon, Ateca und Tarraco
Bluetooth	2402-2480 MHz	6 dBm	Alle SEAT-Modelle
	2400-2483,5 MHz	10 dBm	
Anschluss an Außenantenne am Fahrzeug	GSM 900: 880-915 MHz	33 dBm	Leon, Ateca, Alhambra und Tarraco
	GSM 1800: 1710-1785 MHz	30 dBm	
	WCDMA FDD I: 1920-1980 MHz	24 dBm	
	WCDMA FDD III: 1710-1785 MHz	21 dBm	
	WCDMA FDD VIII: 880-915MHz	21 dBm	Tarraco und Leon
	LTE FDD1: 1920-1980 MHz	23 dBm	
	LTE FDD3: 1710-1785 MHz	23 dBm	
	LTE FDD7: 2500-2570 MHz	23 dBm	
	LTE FDD8: 880-915 MHz	23 dBm	
	LTE FDD20: 832-862 MHz	23 dBm	

## Verbraucherinformationen

Radioelektrisches Gerät <sup>a1</sup>	Frequenzbereich	max. Senderleistung	Gilt für die Modelle
Drahtloser Zugangspunkt	2400-2483,5 MHz	10 dBm	Leon, Ateca und Tarraco
Keyless Access	434,42 MHz	32 µW	Ibiza, Arona, Leon, Ateca und Tarraco
Radarsensoren für die Assistenzsysteme	76 GHz-77 GHz	28,2 dBm	Leon und Alhambra
		35,0 dBm	Ibiza, Arona, Ateca und Tarraco
	24050-24250 MHz	20 dBm	Arona, Ateca, Tarraco und Alhambra
Drahtlose Ladefunktion	110-120 kHz	10 W	Ibiza, Arona, Leon, Ateca und Tarraco
	111-120 kHz	10 W	New Leon
Kombi-Instrument	125 kHz	40 dBµA/m	Ibiza, Arona, Ateca, Tarraco und Alhambra
Online Connectivity Unit	EGSM900: 880-915 MHz	33 dBm	Ibiza, Arona, Leon, Ateca und Tarraco
	DCS1800: 1710-1785 MHz	31 dBm	
	UMTS FDD 1: 1920-1980 MHz	24 dBm	
	UMTS FDD 3: 1710-1785 MHz	24 dBm	
	UMTS FDD 8: 880-915 MHz	24 dBm	
	E-UTRA FDD 1: 1920-1980 MHz	23,5 dBm	
	E-UTRA FDD 3: 1710-1785 MHz	23,0 dBm	
	E-UTRA FDD 7: 2500-2570 MHz	23,5 dBm	
	E-UTRA FDD 8: 880-915 MHz	23,0 dBm	
	E-UTRA FDD 20: 832-862 MHz	23,5 dBm	
E-UTRA FDD 28: 703-748 MHz	23,0 dBm		

<sup>a1</sup> Die Inbetriebsetzung oder Genehmigung für die Nutzung radioelektronischer Technologie kann in gewissen europäischen Ländern eingeschränkt, nicht möglich oder nur unter zusätzlichen Bedingungen möglich sein.

Hiermit erklärt Molex CVS Dabendorf GmbH, dass der Funkanlagentyp LTE-MBC-EU2 der Richtlinie 2014/53/EU entspricht. Der vollständige Text der EU-Konformitätserklärung ist unter der folgenden Internetadresse verfügbar:

<http://www.molex.com/doc>

## Technische Daten

### Angaben zu den technischen Daten

### Was Sie wissen sollten

#### Einleitung zum Thema

Die in den technischen Daten angegebenen Werte können je nach Sonderausstattung oder Modellversion sowie bei Sonderfahrzeugen und Ausstattungen für bestimmte Länder abweichen.

Die Angaben in den amtlichen Fahrzeugpapieren haben stets Vorrang.

#### Im Abschnitt 'Technische Daten' verwendete Abkürzungen

kW	Kilowatt, Leistungsangabe des Motors
PS	Pferdestärke, (veraltete) Leistungsangabe des Motors
bei U/min	Umdrehungen des Motors (Drehzahl) pro Minute
Nm	Newtonmeter, Maßeinheit zur Angabe des Motordrehmoments

#### Fahrzeugkenndaten

##### Fahrzeug-Identifizierungsnummer

Die Fahrzeug-Identifizierungsnummer (Fahrgestellnummer) lässt sich von außen durch ein Sichtfenster in der Frontscheibe ablesen. Dieses Sichtfenster befindet sich seitlich im unteren Bereich der Frontscheibe. Zusätzlich ist die Fahrzeug-Identifizierungsnummer auf der rechten Wasserablaufrinne aufgedruckt. Die Wasserablaufrinne befindet sich zwischen dem Federbeindom und dem Kotflügel. Motorhaube öffnen, um die Fahrzeug-Identifizierungsnummer ablesen zu können .

##### Typschild

Das Typschild befindet sich am Türrahmen auf der rechten Fahrzeugseite. Fahrzeuge für bestimmte Export-Länder haben kein Typschild.

#### Füllmengen

##### Füllmenge Scheibenwaschbehälter

Scheibenwaschlagentank	ca. 3 Liter
------------------------	-------------

#### Gewichte

##### Dachlast

Die maximal zulässige Dachlast Ihres Fahrzeugs beträgt 50 kg.

##### Leergewicht, Gesamtgewicht, Achslasten

Das Leergewicht des Fahrzeugs mit Fahrer (75 kg) wurde nach der Norm (EU) 1230/2012 berechnet. Durch Sonderausstattungen kann sich das Leergewicht erhöhen, wodurch die mögliche Nutzlast entsprechend verringert wird.

#### ACHTUNG

**Die angegebenen Werte für die maximal zulässigen Gewichte dürfen nicht überschritten werden. Es besteht Risiko von Unfällen und Schäden!**

**Motordaten****Elektromotor**

Leistung kW (PS)	61 (82)
Max. Drehmoment (Nm)	210
Schaltgetriebe	Automatikgetriebe
Höchstgeschwindigkeit (km/h)	130
Beschleunigung 0-100 km/h (s)	12,3
Zulässiges Gesamtgewicht (kg)	1.530

## Abmessungen



Abb. 170 Abmessungen

		Mii
A/B	Überstand vorne/hinten (mm)	595/542
C	Radstand (mm)	2.420
D	Länge (mm)	3.557
E/F	Spurweite <sup>a1</sup> vorn / hinten (mm)	1.428/1.424
G	Breite (mm)	1.645
H	Höhe bei Leergewicht (mm)	1.478
	Wendekreis (m)	Etwa 9,8

<sup>a1</sup> Diese Angabe hängt von der Art der Felgen ab. Werte für Räder 185/70 R14 ET38.

# Stichwortverzeichnis

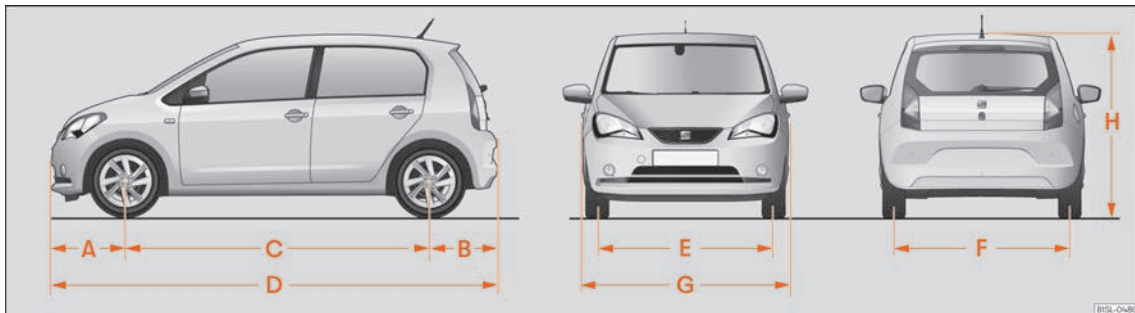
## Zahlen und Symbole

12-Volt-Fahrzeugbatterie	
ab- und anklennen	196, 198
Einbauort	196
laden	198
Säurestand	197
Starthilfe	48
wechseln	198
Winterbetrieb	196

## A

Ablagefächer	
siehe Ablagen	103
Ablagen	103
andere Ablagen	104
auf der Beifahrerseite	103
Bordbuch	103
Handschuhfach	103
Handschuhfachleuchte	89
Mittelkonsole vorn	104
Abmessungen des Fahrzeugs	228
ABS	
siehe Antiblockiersystem	165
Airbag-System	21
Aktivierung	22
Beschreibung	22
Deaktivierung des Frontairbags	25
Frontairbags	24
Funktionsweise	22
Kontrollleuchte	23

Airbags	21
Beschreibung	22
Akustisches Signal	
Licht	84
Sicherheitsgurt nicht angelegt	15
Warn- und Kontrollleuchten	71
Alcantara: reinigen	215
Ambientebeleuchtung	89
Anhänger	170
Anhängevorrichtung	
Beschreibung	170
Anheben des Fahrzeugs	44
Antenne	221
Antiblockiersystem	165
Antriebsschlupfregelung	165
Anzahl der Sitzplätze	12
Anzeige der Fahrdaten	67
Anzugsdrehmoment	
Radschrauben	45
ASR	
siehe Antriebsschlupfregelung	165
Assistenzsysteme	
Einparkhilfe	169
Geschwindigkeitsregelanlage	158
Optisches Parksystem [OPS]	169
Parkdistanzkontrolle	169
Reifendruckkontrolle	207
Aufkleber und Schilder	220
Ausland	
längerer Aufenthalt mit Fahrzeug	221
Verkauf des Fahrzeugs	221
Auslandsfahrten	
Scheinwerfer	89
Außenansicht	7
Außenantenne	218

Außenbeleuchtung	
Glühlampe auswechseln	53
Außenspiegel	
Einstellungen	92
manuell anklappen	93
Ausstattungen	217
Auto Lock (Zentralverriegelung)	76
Automatische elektronische Sperre	165
Automatische Fahrlichtsteuerung	84
Automatisches Getriebe	151
Fahrhinweise	153
Kontrollleuchte	151
Wählhebelsperre	152
Wählhebelstellungen	152
Zündschlüsselabzugssperre	146
Automatische Waschanlage	212
AUX-IN	134

## B

Batterie	75
Batteriesäure	197
Batterie wechseln	
vom Fahrzeugschlüssel	75
Beleuchtung des Kombi-Instruments	89
Berganfahrassistent	154
Besonderheiten	
abschleppen	50
anschleppen	50
Blinkerhebel	86
Blinklichter	
Komfortfunktion	86
Bluetooth	133
Bordbuchablage	103
Bordwerkzeug	37

Bremsanlage		Kontrollleuchte	15	Einparkhilfe	169
Warnleuchte	162	nicht angelegt	17	Optisches Parksystem (OPS)	169
Bremsassistent	165	Schutzfunktion	16	Sensoren und Kamera: Reinigung	213
Bremsen	162	Sicherheitshinweise	16	Einparksystem	
Bremsassistent	165	Zweck	15, 21	siehe Einparkhilfe	169
Bremsflüssigkeit	194	Digitalradio		Einstellen	
Bremskraftverstärker	162	siehe DAB	128	Licht	88
Handbremse	164	Digitaluhr	63	Sitze	11
neue Bremsbeläge	162	Display	63, 65	Vordersitze	94
Bremsflüssigkeit	194	reinigen	214	Elektrische Fensterheber	83
<b>C</b>		Displayanzeigen	65	Elektrische Geräte	106
Climatronic	110	Erinnerung	69	Elektrische Reichweite	176
Cockpit		Fahrprofile	155	Elektrische Seitenfenster	83
allgemeine Übersicht	61	geöffnete Türen, Motorraum- und Gepäckraumklappe	65	Elektroantrieb	
Coming home	87	Gurtstatus	66	anlassen	146
Cybersicherheit	140	Kilometerzähler	66	ausschalten	148
<b>D</b>		Service-Intervalle	69	automatische Abschaltung	149
DAB	128	Temperatur	66	automatisches Einschalten	149
Hauptmenü	129	Wählhebelstellungen	66, 152	Bremsenergie-Rückgewinnung	145
Senderaktualisierung	130	Warn- und Informationshinweise	68	einschalten	147
Dachgepäckträger	101	Drehzahlmesser	63	Fehler und Lösungen	150
Querstangen befestigen	101	Durchfahren überfluteter Fahrbahnen	157	Funktionen	144
Dachlast	102	Durchgebrannte Glühlampen		Kontrollleuchte	146
technische Daten	102	Glühlampe auswechseln	53	Elektromechanische Lenkung	
Datenaufzeichnungen während der Fahrt	219	Dynamische Leuchtweitenregulierung	88	Kontrollleuchte	154, 155
Datenschreiber	219	<b>E</b>		Lenksäulenverriegelung	155
Datenübertragung	140	EDS		Elektronische Differenzialsperre	165
Deaktivierung des Frontairbags	25	siehe Elektronische Differenzialsperre	165	Elektronische Stabilisierungskontrolle (ESC)	165
Diagnosestecker	220	Einfahren		Elektronische Wegfahrsperrung	150
Die Sicherheitsgurte	15	neue Bremsbeläge	162	Entriegeln und Verriegeln	
Einstellung	18	neue Reifen	200	mit der Fernbedienung	77
Gurtbandverlauf	19	neuer Motor	156	mit Zentralverriegelungstaster	78
		Eingeschaltet	146	Türen	79



<p>Entsorgung</p> <p style="padding-left: 20px;">Airbag-System ..... 222</p> <p style="padding-left: 20px;">Altfahrzeug ..... 222</p> <p style="padding-left: 20px;">Gurtstraffer ..... 20</p> <p>Ersatzschlüssel ..... 73</p> <p>Ersatzteile ..... 217</p> <p>ESC (elektronische Stabilisierungskontrolle) ..... 165</p> <p>Event Data Recorder ..... 219</p>	<p>Fahrzeug abschleppen ..... 50</p> <p style="padding-left: 20px;">Abschleppöse vorne ..... 50</p> <p style="padding-left: 20px;">Besonderheiten ..... 50</p> <p>Fahrzeug abstellen ..... 167</p> <p>Fahrzeug anheben ..... 44</p> <p>Fahrzeug beladen</p> <p style="padding-left: 20px;">allgemeine Hinweise ..... 97</p> <p style="padding-left: 20px;">Gepäckraum ..... 81, 97</p> <p style="padding-left: 20px;">Gepäckstücke verstauen ..... 97</p> <p style="padding-left: 20px;">Gepäckträgersystem ..... 102</p> <p style="padding-left: 20px;">Ladegut verstauen ..... 97</p> <p style="padding-left: 20px;">Taschenhaken ..... 100</p> <p style="padding-left: 20px;">Verzurrösen ..... 100</p> <p>Fahrzeuglack</p> <p style="padding-left: 20px;">Pflege ..... 214</p> <p>Fahrzeugortung ..... 142</p> <p>Fahrzeugpflege</p> <p style="padding-left: 20px;">Servicestellung der Wischerblätter ..... 46</p> <p>Fahrzeugschlüsselsatz ..... 73</p> <p>Fahrzeug waschen</p> <p style="padding-left: 20px;">Fahrzeugpflege außen ..... 212</p> <p style="padding-left: 20px;">Hochdruckreiniger ..... 212</p> <p style="padding-left: 20px;">Sensoren ..... 168</p> <p>Faktoren, welche die Fahrsicherheit negativ beeinflussen ..... 10</p> <p>Fehlerspeicher</p> <p style="padding-left: 20px;">Anschlussstecker ..... 220</p> <p style="padding-left: 20px;">Auslesen ..... 220</p> <p>Felgen</p> <p style="padding-left: 20px;">Rad wechseln ..... 41</p> <p>Fernlichthebel ..... 86</p> <p>Feuerlöscher ..... 37</p> <p>Flüssigkeitsstände prüfen ..... 226</p>	<p>Front- und Heckscheibenwischerblätter</p> <p style="padding-left: 20px;">reinigen ..... 47</p> <p style="padding-left: 20px;">Servicestellung ..... 46</p> <p style="padding-left: 20px;">wechseln ..... 47</p> <p>Frontairbags ..... 24</p> <p>Kontrollleuchte ..... 23</p> <p>Frontalunfälle und die Gesetze der Physik ..... 17</p> <p>Frontscheibe</p> <p style="padding-left: 20px;">Dämmglas ..... 94</p> <p style="padding-left: 20px;">infrarotreflektierende Beschichtung ..... 94</p> <p>Frontscheibenbeheizung ..... 110</p> <p>Frostschutzmittel ..... 192</p> <p>Füllmengen</p> <p style="padding-left: 20px;">Scheibenwaschanlagentank ..... 226</p> <p style="padding-left: 20px;">Scheibenwaschwasser ..... 195</p> <p>Funk-Fernbedienung</p> <p style="padding-left: 20px;">siehe Schlüssel ..... 73</p> <p>Fußmatten ..... 14</p>
<b>F</b>		
<p>Fahrdaten ..... 67</p> <p>Fahren</p> <p style="padding-left: 20px;">an Gefällen parken ..... 167</p> <p style="padding-left: 20px;">an Steigungen parken ..... 167</p> <p style="padding-left: 20px;">Auslandsfahrten ..... 89, 157</p> <p style="padding-left: 20px;">Datenaufzeichnungen ..... 219</p> <p style="padding-left: 20px;">Durchfahren überfluteter Fahrbahnen ..... 157</p> <p style="padding-left: 20px;">sicher ..... 10</p> <p>Fahren mit Anhänger</p> <p style="padding-left: 20px;">siehe Anhänger ..... 170</p> <p>Fahrer ..... 11</p> <p>Fahrleistungsanzeige und Leistungsverfügbarkeit ..... 64</p> <p>Fahrprofile ..... 155</p> <p>Fahrsicherheit ..... 10</p> <p>Fahrzeug</p> <p style="padding-left: 20px;">an Gefällen abstellen ..... 167</p> <p style="padding-left: 20px;">anheben ..... 44</p> <p style="padding-left: 20px;">an Steigungen abstellen ..... 167</p> <p style="padding-left: 20px;">Identifikationsnummer ..... 226</p> <p style="padding-left: 20px;">Typschild ..... 226</p> <p style="padding-left: 20px;">verleihen oder verkaufen ..... 142</p> <p style="padding-left: 20px;">Verwertung ..... 222</p>	<p>Fahrzeug glack</p> <p style="padding-left: 20px;">Pflege ..... 214</p> <p>Fahrzeugortung ..... 142</p> <p>Fahrzeugpflege</p> <p style="padding-left: 20px;">Servicestellung der Wischerblätter ..... 46</p> <p>Fahrzeugschlüsselsatz ..... 73</p> <p>Fahrzeug waschen</p> <p style="padding-left: 20px;">Fahrzeugpflege außen ..... 212</p> <p style="padding-left: 20px;">Hochdruckreiniger ..... 212</p> <p style="padding-left: 20px;">Sensoren ..... 168</p> <p>Faktoren, welche die Fahrsicherheit negativ beeinflussen ..... 10</p> <p>Fehlerspeicher</p> <p style="padding-left: 20px;">Anschlussstecker ..... 220</p> <p style="padding-left: 20px;">Auslesen ..... 220</p> <p>Felgen</p> <p style="padding-left: 20px;">Rad wechseln ..... 41</p> <p>Fernlichthebel ..... 86</p> <p>Feuerlöscher ..... 37</p> <p>Flüssigkeitsstände prüfen ..... 226</p>	<p>Front- und Heckscheibenwischerblätter</p> <p style="padding-left: 20px;">reinigen ..... 47</p> <p style="padding-left: 20px;">Servicestellung ..... 46</p> <p style="padding-left: 20px;">wechseln ..... 47</p> <p>Frontairbags ..... 24</p> <p>Kontrollleuchte ..... 23</p> <p>Frontalunfälle und die Gesetze der Physik ..... 17</p> <p>Frontscheibe</p> <p style="padding-left: 20px;">Dämmglas ..... 94</p> <p style="padding-left: 20px;">infrarotreflektierende Beschichtung ..... 94</p> <p>Frontscheibenbeheizung ..... 110</p> <p>Frostschutzmittel ..... 192</p> <p>Füllmengen</p> <p style="padding-left: 20px;">Scheibenwaschanlagentank ..... 226</p> <p style="padding-left: 20px;">Scheibenwaschwasser ..... 195</p> <p>Funk-Fernbedienung</p> <p style="padding-left: 20px;">siehe Schlüssel ..... 73</p> <p>Fußmatten ..... 14</p>
<b>G</b>		
		<p>Gefahren bei nicht angelegtem Sicherheitsgurt ..... 17</p> <p>Generator</p> <p style="padding-left: 20px;">Warnleuchte ..... 199</p> <p>Gepäckraum ..... 81, 97</p> <p style="padding-left: 20px;">Gepäckraumabdeckung verstauen ..... 98</p> <p style="padding-left: 20px;">Kofferraumleuchte ..... 89</p> <p style="padding-left: 20px;">Notentriegelung ..... 82</p> <p style="padding-left: 20px;">schließen ..... 82</p> <p style="padding-left: 20px;">variabler Gepäckraumboden ..... 99</p> <p>Gepäckraumabdeckung</p> <p style="padding-left: 20px;">verstauen ..... 98</p> <p>Gepäckraumboden ..... 99</p>

Gepäckstücke verstauen .....	97
Anhänger .....	170
Dachgepäckträger .....	101
Gepäckstücke verstauen .....	97
Gepäckträgersystem .....	101, 102
Ladegut verstauen .....	97
Verzurrösen .....	100
Gepäckträger .....	101
Gepäckträgersystem .....	101
Geräusche .....	
Bremsen .....	162
ESC .....	167
Reifen .....	201, 205
Geschwindigkeitskennbuchstabe .....	201
Geschwindigkeitsregelanlage .....	158
Bedienung .....	159
Warn- und Kontrollleuchte .....	158
Geschwindigkeitsregelung .....	158
Gesetzliche Bestimmungen .....	142
Getränkehalter .....	105
Getränkeflaschenhalter .....	105
Mittelkonsole .....	105
Gewährleistung .....	211
Gewichte .....	226
Glühlampe auswechseln .....	53
Kennzeichenleuchte .....	57
Rückleuchten .....	56
Scheinwerfer .....	54
Seitliche Blinkleuchte .....	58
Stoßfänger vorn .....	55
Gurtbandverlauf .....	19
Gurtstraffer .....	20
Kontrollleuchte .....	23
Gurtstraffung .....	20

## H

Halterung für Smartphone .....	
aus- und einbauen .....	107
Handbremse .....	164
Handschuhfach .....	103
Heckklappe .....	81
Notschließen und -öffnen .....	82
Heckscheibenwischer .....	90
Hintere Fenster .....	83
Hochvoltbatterie .....	
Heimladestation (Wallbox) .....	179
Kontrollleuchten .....	173
Ladedose (AC) .....	177
Ladekabel .....	183
Ladezustand .....	176
nachfüllen .....	174
Schnellladen (DC) .....	178
Sofortladen und programmierte Ladezeit ..	180
Warnungen .....	171
Hochvoltbatterie laden .....	173
an einer Ladestation (DC) .....	178
an einer Steckdose oder einer Ladestation (AC) .....	177
Fehler und Lösungen .....	182
Heimladestation (Wallbox) .....	179
Ladestecker notentriegeln .....	182
Ladevorgangsanzeige .....	181
Sofortladen und programmierte Ladezeit ..	180
Hupe .....	61
<b>I</b> .....	
Infotainment-System .....	116
Anrufen .....	137
Anti-Diebstahl-Codierung .....	120

AUX-IN-Anschluss .....	134
Bluetooth .....	133
Drive Mii App .....	138
ein- und ausschalten .....	120
Energiemanagement .....	120
Frequenzbereiche .....	127
Frequenzwechsel .....	127
Geräteübersicht .....	118
Grundsätzliches zur Bedienung .....	120
Mediaquelle wechseln .....	131
Medien .....	130
Radio .....	125
SD-Karte .....	132
Senderfrequenz einstellen .....	127
Sender speichern .....	128
Sender wechseln .....	127
Sicherheitshinweise .....	116
Stationstasten .....	128
USB .....	133
Wiedergabelautstärke anpassen .....	134
INFO (Verkehrsdurchsage) .....	126
Innenansicht .....	9
Innenspiegel .....	
abblendbar .....	92
Inspektion .....	209
ISOFIX .....	32
ISOFIX-System .....	32

## K

Kamera .....	
Lane Assist .....	159
Kilometerzähler .....	
Gesamtfahrstrecke .....	63
Tagesfahrstrecke .....	63

Kindersicherung		Laufrichtung		Medien	130
elektrische Fensterheber	83	Reifen	46	Externer Datenträger an USB-Anschluss	133
Kindersitze		Leaving home	87	Smartphone	138
Befestigung mit dem Sicherheitsgurt	36	Lendenwirbelstütze	94	MFA	
Einteilung in Gruppen	29	Lenkrad		siehe Multifunktionsanzeige	67
ISOFIX-System	32	einstellen	13	Mobiltelefon	135, 218
Sicherheitshinweise	30	Leuchtweitenregulierung	88	Motor	
System Top Tether	32, 35	Licht	84	einfahren	156
Kleiderhaken	104	Abblendlicht	84	Starthilfe	48
Klimatisierung		akustische Signale	84	Motordaten	227
Betriebshinweise	111	AUTO	84	Motor durch Anschleppen starten	50
Climatronic	110	Blinker	86	Besonderheiten	50
Kombi-Instrument	62, 63	coming home	87	Motorkühlmittel	192
Bildschirm	63, 65	ein- und ausschalten	84	Füllstand prüfen	193
Instrumente	63	Fernlicht	84, 86	G12 plus-plus	192
mit Scheibenwischerhebel verwenden	71	Glühlampe auswechseln	53	G 13	192
Service-Intervall-Anzeige	69	Innenleuchten	89	Spezifikationen	192
Warn- und Kontrollleuchten	71	Instrumentenbeleuchtung	89	Motorraum	
Konformitätserklärung	221	leaving home	87	Arbeiten im Motorraum	190
Konnektivität	140	Leseleuchten	89	Batterie	196
Kopfairbags		Leuchtweitenregulierung	88	Bremsflüssigkeit	194
Sicherheitshinweise	27	Lichtschalter	84	Kühlmittel	192, 193
Kopfstützen	95	Nebelschlussleuchte	85	öffnen und schließen	190
Kühlsystem		Schalter	84	Scheibenwaschwassertank	195
Kontrollleuchten	192	Schalterbeleuchtung	89	Sicherheitshinweise	187, 190
Kühlmittel nachfüllen	193	Standlicht	84	Motorraumklappe	190
Kühlmittelstand prüfen	193	Tagfahrlicht	84	öffnen und schließen	190
<b>L</b>		Warn- und Kontrollleuchten	84	Multifunktionsanzeige	67
Ladekabel	183	Licht ausschalten	84	Multimediabuchse AUX-IN	134
für Ladestationen (AC)	184	Licht einschalten	84	<b>N</b>	
für Steckdosen	185	Luftaustrittsdüsen	112	Navigation	
Ladestecker notentriegeln	182	<b>M</b>		Smartphone	138
Lane Assist	159	Make-up Spiegel	93	Nebelschlussleuchte	
Warn- und Kontrollleuchte	160			Kontrollleuchte	84

Notfallsperre der Beifahrertür .....	79
Notöffnung	
Heckklappe .....	82
Notschließen und -öffnen	
Beifahrertür .....	79
Heckklappe .....	82
Notsituationen .....	37
Batterie wechseln .....	198
Bordwerkzeug .....	37
durchgebrannte Sicherung ersetzen .....	53
Feuerlöscher .....	37
Pannenset .....	38
Rad wechseln .....	41
Starthilfekabel .....	48
Verbandskasten .....	37
Warnblinkanlage .....	87
Warndreieck .....	37

## O

Öffnen .....	76
Fenster .....	83
Motorraumklappe .....	190
Öffnen und Schließen .....	76
Fenster .....	83
Heckklappe .....	81
mit der Fernbedienung .....	77
mit Zentralverriegelungstaster .....	78
Motorraumklappe .....	190
Türen .....	79
Optisches Parksystem (OPS) .....	169
Original SEAT-Ersatzteile .....	210

## P

Pannenset .....	37, 38, 39
Bestandteile .....	39
Kontrolle nach 10 Minuten Fahrt .....	41
Reifen abdichten .....	39
Reifen aufpumpen .....	39
Parkdistanzkontrolle .....	168
Störung .....	169
<i>siehe auch</i> Einparkhilfe .....	169
Parken .....	167
ParkPilot	
<i>siehe</i> Einparkhilfe .....	169
Pedale .....	11, 14
Produkte für die Fahrzeugpflege .....	211

## R

Räder .....	200
Austausch .....	204
neue Räder .....	201
Radzierkappe .....	41
Schneeketten .....	206
wechseln .....	41, 45
Räder auswuchten .....	203
Radio	
Hauptmenü .....	125
Sendername .....	125
Radioempfang	
Antenne .....	221
Funktionsstörungen .....	221
Radschlüssel .....	37
Radschrauben .....	43, 205
Abdeckkappen .....	42
Anti-Diebstahl .....	42, 43
Anzugsdrehmomente .....	45

Rad wechseln .....	41
Nacharbeiten .....	46
Radschrauben .....	43
Radzierkappe .....	41
entfernen .....	42
RDS .....	125
TP (Verkehrsfunksender) .....	126
Regelmäßige Pflege .....	211
Scheibenantenne .....	221
<i>siehe auch</i> Reinigen .....	211
Regensensor .....	91
Funktionskontrolle .....	91
Reifen .....	200
eingedrungene Fremdkörper .....	201
Geschwindigkeitskennbuchstabe .....	201
laufrichtungsgebunden .....	46, 201
Lebensdauer .....	203
neue Reifen .....	201
Reifendruck .....	203
Verschleißanzeiger .....	204
wechseln .....	41
Zubehör .....	201
Reifendruckkontrolle .....	207
Kontrollanzeige .....	207
Reifenfülldruck .....	203
Reifenprofil .....	204
Reifenprofiltiefe .....	204
Reifenreparatur .....	38
Reifenverschleiß .....	204
Reinigen	
Abgasendrohre .....	213
Alcantara .....	215
außen .....	213
Bedienfelder .....	214
besondere Pflege .....	215

<p>Dekorfolien ..... 214                      Fahrzeug waschen ..... 212                      Hochdruckreiniger ..... 212                      innen ..... 214                      Kohlefaser ..... 214, 215                      Kunststoffteile ..... 214                      Lackierung ..... 214                      Leder ..... 215                      Räder ..... 213                      Radiobildschirm ..... 214                      Scheiben ..... 214                      Scheibenwischerblätter ..... 213                      Scheinwerfer/Schlussleuchten ..... 213                      Sensoren/Linsen der Kamera ..... 213                      Sicherheitsgurte ..... 215                      Stoffe ..... 215                      Zierblenden/Zierleisten ..... 213, 214</p> <p>Rekuperation ..... 145                      Reparaturarbeiten ..... 217                      Reparaturen ..... 221                      Reparaturset für Reifen ..... 37                          <i>siehe auch</i> Pannenset ..... 38                      Richtige Sitzposition des Fahrers ..... 11                      Rücklichter                          Glühlampe auswechseln ..... 53                      Rücksitz                          Sitzlehne vorklappen und zurückklappen .. 96                      Rücksitzlehne                          vorklappen ..... 96                          zurückklappen ..... 96                      Rückspiegel ..... 92                          Außenspiegel einstellen ..... 92                          innen abblendbar ..... 92                          <i>siehe auch</i> Rückspiegel ..... 92                      Rückwärtsgang (Automatikgetriebe) ..... 152</p>	<p><b>S</b></p> <p>Safe ..... 150                      Schalter für die Fenster ..... 83                      Scheiben-Waschanlage ..... 195                      Scheibenwaschwasser                          Füllmengen ..... 195                          nachfüllen ..... 195                          prüfen ..... 195                      Scheibenwischer ..... 90                          beheizbare Waschdüsen ..... 91                          Besonderheiten ..... 91                          Funktionen ..... 91                          Regensensor ..... 91                          Scheibenwischer anheben ..... 46                          Scheibenwischerblatt entnehmen ..... 46                          Scheibenwischerhebel ..... 90                          Scheinwerfer-Waschanlage ..... 91                          Servicestellung ..... 46                      Scheibenwischerblätter                          reinigen ..... 213                      Scheibenwischerblätter wechseln ..... 46                      Scheinwerfer                          Auslandsfahrten ..... 89                          Glühlampe auswechseln ..... 53                          Scheinwerferscheibenwischer ..... 91                      Schließen ..... 76                          Fenster ..... 83                          Gepäckraum ..... 82                          Motorraumklappe ..... 190                      Schlüssel                          Batterie wechseln ..... 75                          Entriegeln und Verriegeln ..... 77                          Ersatzschlüssel ..... 73, 74                          Fahrzeugschlüssel ..... 73</p>	<p>Funkfernbedienung ..... 73                      Mechanischer Schlüssel ..... 74                      Schlüssel zuweisen ..... 73                      synchronisieren ..... 75                      Schlüsselschalter ..... 25                      Schneeketten ..... 206                      SD-Karte ..... 132                      SEAT CONNECT                          Aktivierung ..... 141                          deaktivieren ..... 142                          Gesetzliche Bestimmungen ..... 142                          Störungen ..... 143                      SEAT Informationssystem ..... 70                      SEAT Service Mobility ..... 210                      Seitenairbags                          Sicherheitshinweise ..... 26                      Selektives Entriegelungssystem ..... 77                      Sendefunkgeräte ..... 218                      Service                          digitaler Serviceplan ..... 209                          fester Service ..... 209                          Inspektion ..... 209                          Nutzungsbedingungen ..... 210                          Servicearbeiten ..... 209                          Servicenachweis ..... 209                          Service-Intervall-Anzeige ..... 209                          Service-Intervalle ..... 69                      Servolenkung                          <i>siehe</i> Elektromechanische Lenkung ..... 154                      Sicherheit                          Fahrsicherheit ..... 10                          Kindersitze ..... 28                          Sicherheit von Kindern ..... 28                      Sicherheitsausstattungen ..... 11                      Sicherheitsgurt abnehmen ..... 18</p>
--	---	---

Sicherheitshinweise		Steckdose	106	<b>U</b>	
Gurtstraffer	20	12 Volt	106	Übersicht (Linkslenker)	8
Kopfairbags	27	Steuergeräte	219	Umluft	112
Seitenairbags	26	umprogrammieren	219	Umprogrammieren von Steuergeräten	219
Umgang mit den Kindersitzen	30	Stoffe: reinigen	215	Umwelt	
Umgang mit den Sicherheitsgurten	16	System Top Tether	32, 35	Umweltverträglichkeit	220
Sicherheitssystem Safe	78			Unfalldatenspeicher	219
Sicherungen	51	<b>T</b>		USB	
durchgebrannte Sicherungen erkennen	53	Taschenhaken	100, 104	Einbauort	106
ersetzen	53	Taschenhalter	104	externen Datenträger anschließen	133
Farbkennzeichnung	52	Technische Änderungen	217	USB-Anschluss	106
Sicherungskasten	52	Technische Daten	226		
Vorbereitungen zum Ersetzen	53	Abmessungen des Fahrzeugs	228	<b>V</b>	
Sitze		Dachlast	102	Variabler Gepäckraumboden	99
Anzahl der Sitzplätze	12	Gewichte	226	Verbandskasten	
falsche Sitzposition	13	Teileersatz	217	Aufbewahrungsort	37
Heizung	113	Telefon		Verbraucherinformationen	219
manuelle Einstellung	94	Anrufen	137	Vergrößern	
Rücksitzlehne	96	Bluetooth	135	Gepäckraum	96
Sitzheizung	113	Favoriten	137	Verkauf des Fahrzeugs	142
Sitzplätze des Fahrzeugs	12	Funktionen	136	in anderen Ländern/Kontinenten	221
Smartphone	138	Top Tether	32, 35	Verkehrsdurchsage (INFO TP)	126
Sonnenblenden	93	TP (Verkehrsinformationen)	126	Verriegeln und Entriegeln	
Sonnenschutz	93	Verkehrsdurchsage (INFO)	126	Gepäckraum	82
Sperrtaste	152	Transport von Kindern	28	mit Zentralverriegelungstaster	78
Spurhalteassistent		Türen	79	Verschrottung	222
siehe Lane Assist	159	Kindersicherung	80	Verwertung	222
Standklimatisierung	113	Türgriff		Verzurrösen	100
einschalten	114	innen	61	Voll-LED-Scheinwerfer	53
programmieren	115	Typschild	226	Vor jeder Fahrt	10
Starthilfe	48	Tyre Mobility System			
Beschreibung	49	siehe Pannenset	38	<b>W</b>	
Starthilfekabel	48			Wagenheber	37
Staub- und Pollenfilter	109			Aufnahmepunkte	44

Wählhebelsperre .....	152	Salzschlieren .....	92
Wählhebel (Automatikgetriebe)		Schneeketten .....	206
Stellungen .....	152	Winterreifen .....	205
Wallbox .....	179		
Warn- und Kontrollleuchten .....	71	<b>Z</b>	
Airbag-System .....	23	Zentralverriegelung .....	76
Airbags .....	25	Fernbedienungsschlüssel .....	77
akustisches Signal .....	71	Notfallsperre .....	79
Antiblockiersystem ABS .....	165	selektives Entriegelungssystem .....	77
ASR .....	165	Zentralverriegelungstaster .....	78
Bremsanlage .....	162	Zubehör .....	217
EDS .....	165	Zündschloss .....	146
Elektroantrieb .....	146	Zündschlüssel-Abzugssperre .....	146
elektromechanische Lenkung .....	155	Zündung ein- und ausschalten .....	146
ESC .....	165		
Generator .....	199		
Geschwindigkeitsregelanlage (GRA) .....	158		
Hochvoltbatterie .....	173		
Kühlsystem .....	192		
Lane Assist .....	160		
Lenksäulenverriegelung .....	155		
Licht .....	84		
Reifenkontrollsystem .....	207		
Sicherheitsgurt .....	15		
wechseln .....	151		
Warnblinkanlage .....	87		
Warndreieck .....	37, 87		
Warnsymbole			
siehe Warn- und Kontrollleuchten .....	71		
Wartung			
siehe Service .....	209		
Was ist vor jeder Fahrt zu beachten? .....	10		
Winterbetrieb			
Batterie .....	196		
Reifen .....	205		









Die SEAT S.A. arbeitet ständig an der Weiterentwicklung aller Typen und Modelle. Bitte haben Sie Verständnis dafür, dass jederzeit Änderungen des Lieferumfangs in Form, Ausstattung und Technik möglich sind. Aus den Angaben, Abbildungen und Beschreibungen dieser Betriebsanleitung können daher keine Ansprüche abgeleitet werden.

Alle Texte, Abbildungen und Anweisungen dieser Anleitung befinden sich auf dem Informationsstand zum Zeitpunkt der Drucklegung. Die in dieser Anleitung enthaltenen Angaben sind bei Ausgabeschluss gültig. Irrtum bzw. Auslassungen vorbehalten.

Nachdruck, Vervielfältigung oder Übersetzung, auch auszugsweise, ist ohne schriftliche Genehmigung der SEAT S.A. nicht gestattet. Alle Rechte nach dem Gesetz über das Urheberrecht bleiben der SEAT S.A. ausdrücklich vorbehalten. Änderungen vorbehalten.

 Dieses Papier wurde aus chlorfrei gebleichtem Zellstoff hergestellt.

© SEAT S.A. - Nachdruck: 15.08.20

Alemán 12S012705BB (08.20)



12S012705BB

