

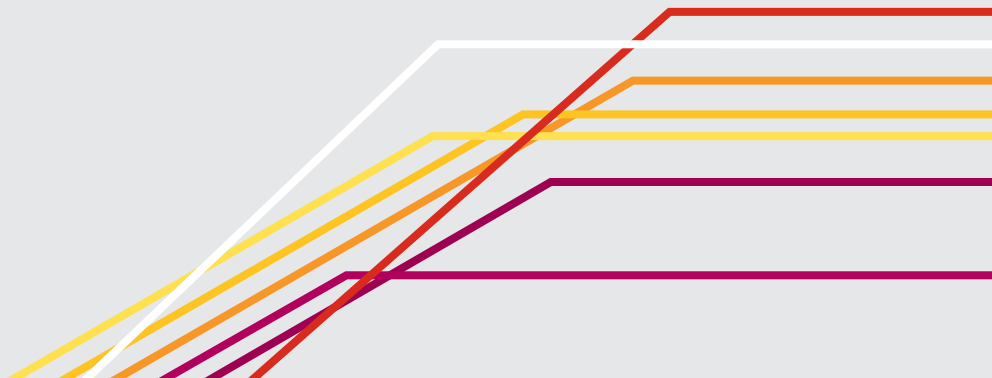

# IBIZA

Betriebsanleitung





## Vorwort

Sie sollten sich diese Bedienungsanleitung und die entsprechenden Nachträge aufmerksam durchlesen, um sich schnell mit Ihrem Fahrzeug vertraut zu machen.

Neben einer regelmäßigen Pflege und Wartung trägt auch ein angebrachter Umgang dazu bei, den Wert des Fahrzeugs zu erhalten.

**Beachten Sie aus Sicherheitsgründen immer die Hinweise über Zubehör, Änderungen und Teileersatz.**

Händigen Sie bei einem Weiterverkauf des Fahrzeugs auch die gesamten Bordunterlagen an den neuen Eigentümer aus, da diese zum Fahrzeug gehören.

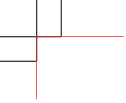

## Inhaltsverzeichnis

<b>Aufbau dieses Handbuchs</b> .....	5	Autogasanlage* .....	56	Climatronic .....	140
		Display im Kombiinstrument .....	57	Allgemeine Hinweise .....	142
		Warn- und Kontrollleuchten .....	64	<b>Fahren</b> .....	144
<b>Inhalte</b> .....	6	Schalter an der Lenksäule* .....	77	Lenkung .....	144
		Benutzerhinweise .....	77	Sicherheit .....	145
		Audio-Steuerung .....	78	Zündschloss .....	145
<b>Sicher ist sicher</b> .....	7	Bedienung Audio + Telefon .....	79	Motor anlassen und abstellen .....	147
		Öffnen und Schließen .....	81	Start-Stopp-Betrieb* .....	150
Sicher fahren .....	7	Zentralverriegelung .....	81	Schaltgetriebe .....	153
Grundsätzliches .....	7	Schlüssel .....	86	Automatikgetriebe* .....	154
Richtige Sitzposition der Insassen .....	10	Funk-Fernbedienung* .....	88	Handbremse .....	162
Pedalbereich .....	16	Diebstahlwarnanlage* .....	90	Akustische Einparkhilfe* .....	164
Gepäckstücke verstauen .....	17	Heckklappe .....	93	Geschwindigkeitsregelung* .....	
<b>Sicherheitsgurte</b> .....	18	Fenster .....	95	(Geschwindigkeitsregelanlage - GRA) .....	166
Grundsätzliches .....	18	Panoramadach / Ausstelldach* .....	98		
Warum Sicherheitsgurte? .....	20	<b>Licht und Sicht</b> .....	101	<b>Rat und Tat</b> .....	170
Die Sicherheitsgurte .....	24	Licht .....	101	<b>Intelligente Technik</b> .....	170
Gurtstraffer* .....	27	Innenleuchten .....	109	Bremsen .....	170
<b>Airbag-System</b> .....	29	Sicht .....	110	Antiblockiersystem ABS und .....	
Grundsätzliches .....	29	Scheibenwischer .....	111	Antriebssschlupfregelung .....	171
Frontairbags .....	33	Rückspiegel .....	114	Elektronische Stabilisierungskontrolle (ESC)* ..	172
Seitenairbags .....	37	<b>Sitzen und Verstauen</b> .....	118	<b>Fahren und Umwelt</b> .....	175
Airbags abschalten* .....	40	Warum ist die Sitzeinstellung so wichtig? .....	118	Einfahren .....	175
<b>Sicherheit von Kindern</b> .....	42	Kopfstützen .....	119	Abgasreinigungsanlage .....	176
Grundsätzliches .....	42	Vordersitze .....	121	Wirtschaftlich und umweltbewusst fahren .....	178
Kindersitze .....	44	Rücksitze .....	123	Fahren ins Ausland .....	180
Kindersitz befestigen .....	47	Ablagen .....	125	Fahren mit einem Anhänger .....	181
		Aschenbecher, Zigarettenanzünder und .....		<b>Pflegen und Reinigen</b> .....	183
<b>Hinweise zur Bedienung</b> .....	53	Steckdose .....	128	Grundsätzliches .....	183
		Verbandskasten, Wamdreieck, Feuerlöscher* ..	130	Fahrzeuggpflege außen .....	184
		Gepäckraum .....	131	Fahrzeuggpflege innen .....	190
<b>Cockpit</b> .....	53	<b>Klimatisierung</b> .....	134		
Allgemeine Übersicht .....	53	Heizung .....	134		
Instrumente .....	55	Klimaanlage* .....	137		

Zubehör, Teileersatz und Änderungen	193	<b>Technische Daten</b>	260
Zubehör und Ersatzteile	193	<b>Beschreibung der Angaben</b>	260
Technische Änderungen	193	Was Sie wissen sollten	260
Dachantenne*	194	Wie wurden die Angaben ermittelt?	262
Mobiltelefone und Funkgeräte	194	Anhängerbetrieb	262
Anhängervorrichtung nachrüsten*	195	Räder	263
Prüfen und Nachfüllen	197	<b>Technische Daten</b>	264
Tanken	197	Überprüfung der Flüssigkeiten	264
Autogasanlage*	199	Benzinmotor 1,2 l 44 kW (60 PS)	265
Benzin	202	Benzinmotor 1,2 l 51 kW (70 PS)	266
Dieselkraftstoff	203	Benzinmotor 1,2 l TSI 63 kW (85 PS)	267
Arbeiten im Motorraum	204	Benzinmotor/Autogas 1,6 l 60 kW (81 PS)	268
Motoröl	207	Benzinmotor 1,4 l 63 kW (85 PS)	269
Kühlmittel	211	Benzinmotor 1,2 l TSI 77 kW (105 PS)	270
Waschwasser und Scheibenwischerblätter	214	Benzinmotor 1,2 l TSI 77 kW (105 PS)	271
Bremsflüssigkeit	217	Start&Stopp	272
Fahrzeugbatterie	219	Benzinmotor 1,6 l 77 kW (105 PS)	272
Räder	221	Benzinmotor 1,4 l 110 kW (150 PS)	273
Selbsthilfe	228	Dieselmotor 1,2 l TDI CR 55 kW (75 PS) DPF	274
Bordwerkzeug, Reserverad	228	Start&Stopp Ecomotive	274
Rad wechseln	229	Dieselmotor 1,2 l TDI CR 55 kW (75 PS) DPF	275
Reifenreparaturset* (Tire-Mobility-System)	234	Dieselmotor 1,6 l TDI CR 66 kW (90 PS) DPF	276
Sicherungen	236	Dieselmotor 1,6 l TDI CR 77 kW (105 PS) mit/ ohne DPF	277
Glühlampenersatz	240	Dieselmotor 2,0 l TDI CR 105 kW (143 PS) DPF	278
Glühlampenersatz Einfachscheinwerfer	242	Abmessungen und Füllmengen	279
Glühlampenersatz Doppelscheinwerfer	244		
Glühlampenersatz AFS-Scheinwerfer	248		
Glühlampenersatz Nebelscheinwerfer	249		
Glühlampenersatz von Rück-, Seiten- und Innenleuchten	250	<b>Stichwortverzeichnis</b>	281
Starthilfe	253		
An- oder abschleppen	257		

## Aufbau dieses Handbuchs

### Was Sie vor dem Lesen des Handbuchs wissen sollten

Dieses Handbuch beschreibt den **Ausstattungsumfang** des Fahrzeuges zum Zeitpunkt des Redaktionsschlusses. Einige der hier beschriebenen Ausstattungen werden erst zu einem späteren Zeitpunkt eingeführt oder sind nur in bestimmten Ländern verfügbar.

**Da es sich hierbei um das allgemeine Handbuch für das Modell IBIZA handelt, sind bestimmte Ausstattungen und Funktionen, die in diesem Handbuch beschrieben werden, nicht in allen Typen oder Varianten des Modells vorhanden, und können sich in Abhängigkeit technischer und marktspezifischer Anforderungen ändern, ohne dass dies als irreführende Werbung betrachtet werden darf.**

Die **Abbildungen** können im Detail von Ihrem Fahrzeug abweichen und sind als Prinzipdarstellungen zu verstehen.

Die in diesem Handbuch verwendeten **Richtungsangaben** (links, rechts, vorne, hinten) beziehen sich auf die Fahrtrichtung des Fahrzeugs, sofern keine anders lautenden Angaben gemacht werden.

**Mit einem Sternchen gekennzeichnete Ausstattungen\*** sind nur bei bestimmten Modellausführungen serienmäßig vorhanden, werden nur für bestimmte Ausführungen als Mehrausstattung geliefert oder werden nur in bestimmten Ländern angeboten.

- © Geschützte Markenzeichen werden mit dem Symbol © gekennzeichnet. Ein Fehlen dieses Zeichens ist keine Gewähr dafür, dass Begriffe frei verwendet werden dürfen.
- ▶ Kennzeichnet die Fortführung eines Abschnittes auf der nächsten Seite.
- Kennzeichnet das **Ende eines Abschnittes**.



### ACHTUNG

Texte mit diesem Symbol enthalten Informationen zu Ihrer Sicherheit und weisen Sie auf mögliche Unfall- und Verletzungsgefahren hin.



### VORSICHT

Texte mit diesem Symbol machen Sie auf mögliche Schäden an Ihrem Fahrzeug aufmerksam.



### Umwelthinweis

Texte mit diesem Symbol enthalten Hinweise zum Umweltschutz.



### Hinweis

Texte mit diesem Symbol enthalten zusätzliche Informationen. ■

## Inhalte

Die vorliegende Anleitung ist nach ganz bestimmten Regeln aufgebaut, um Ihnen das Finden und Aufnehmen der Informationen zu erleichtern. Der Inhalt ist in relativ kurze **Abschnitte** eingeteilt, die in übersichtlichen **Kapiteln** zusammengefasst sind (z.B. „Klimaanlage“). Das ganze Handbuch ist wie folgt in fünf große Teile unterteilt:

### 1. Sicher ist sicher

Informationen über die Ausstattung Ihres Fahrzeugs in Bezug auf die passive Sicherheit wie z.B. Sicherheitsgurte, Airbags, Sitze etc.

### 2. Hinweise zur Bedienung

Information über die Verteilung der Schalter im Cockpit Ihres Fahrzeugs, die verschiedenen Möglichkeiten zur Sitzverstellung, wie Sie im Innenraum für ein behagliches Klima sorgen etc.

### 3. Rat und Tat

Empfehlungen zum Fahren, zur Pflege und zur Wartung Ihres Fahrzeugs sowie das Beschreiben bestimmter Fehler, die Sie selbst reparieren können.

### 4. Technische Daten

Zahlen, Werte und Abmessungen Ihres Fahrzeugs.

### 5. Stichwortverzeichnis

Am Ende des Handbuchs finden Sie ein allgemeines, umfangreiches Stichwortverzeichnis, mit dem Sie schnell die gewünschte Information finden können. ■



# Sicher ist sicher

## Sicher fahren

### Grundsätzliches

#### Lieber SEAT-Fahrer,

*Sicherheit geht vor!*

Dieses Kapitel enthält wichtige Informationen, Tipps, Vorschläge und Warnungen, die Sie im Interesse Ihrer eigenen Sicherheit und der Ihrer Mitfahrer lesen und beachten sollten.

#### ACHTUNG

- Dieser Abschnitt hält wichtige Informationen zum Umgang mit dem Fahrzeug für den Fahrer und seine Mitfahrer bereit. Weitere wichtige Informationen, die Sie zur eigenen Sicherheit und zur Sicherheit Ihrer Mitfahrer kennen sollten, befinden sich auch in den anderen Kapiteln Ihres Bordbuches.
- Stellen Sie sicher, dass sich das komplette Bordbuch immer im Fahrzeug befindet. Das gilt ganz besonders, wenn Sie das Fahrzeug an andere verleihen oder verkaufen.

### Sicherheitsausstattungen

*Die Sicherheitsausstattungen sind Teil des Insassenschutzes und können die Verletzungsgefahr in Unfallsituationen reduzieren.*

Ihre Sicherheit und die Sicherheit Ihrer Mitfahrer sollten Sie nicht „auf Spiel“ setzen. Im Falle eines Unfalls können Sicherheitsausstattungen die Verletzungsgefahr reduzieren. Die folgende Aufzählung enthält einen Teil der Sicherheitsausstattung in Ihrem SEAT-Fahrzeug:

- optimierte Dreipunkt-Sicherheitsgurte
- Gurtkraftbegrenzer an den Vorder- und den äußeren Rücksitzen
- Gurtstraffer für die Vordersitze
- Frontairbags
- Seitenairbags in den Vordersitzlehnen mit Kopf- und Oberkörperschutz.
- „ISOFIX“-Verankerungspunkte für „ISOFIX“-Kindersitze für die Sitze in der zweiten Sitzreihe
- höhenverstellbare Kopfstützen vorne
- hintere mittlere Kopfstütze mit Gebrauchs- und Außergebrauchsstellung
- einstellbare Lenksäule.

Die genannten Sicherheitsausstattungen arbeiten zusammen, um Sie und Ihre Mitfahrer in Unfallsituationen bestmöglich zu schützen. Diese Sicherheitsausstattungen nützen Ihnen oder Ihren Mitfahrern nichts, wenn Sie oder Ihre Mitfahrer eine falsche Sitzposition einnehmen oder diese Ausstattungen nicht richtig einstellen oder anwenden. ▶

Aus diesem Grunde erhalten Sie Informationen darüber, warum diese Ausstattungen so wichtig sind, wie sie schützen, was bei der Benutzung zu beachten ist und wie Sie und Ihre Mitfahrer den größten Nutzen aus den vorhandenen Sicherheitsausstattungen ziehen können. Dieses Kapitel enthält wichtige Warnhinweise, die Sie und Ihre Mitfahrer beachten sollten, um die Verletzungsgefahr zu reduzieren.

### Sicherheit geht jeden etwas an!

### Vor jeder Fahrt

*Der Fahrer trägt immer die Verantwortung für seine Mitfahrer und für die Betriebssicherheit des Fahrzeuges.*

Zu Ihrer eigenen Sicherheit und der Sicherheit Ihrer Mitfahrer beachten Sie vor jeder Fahrt folgende Punkte:

- Stellen Sie sicher, dass die Beleuchtungs- und Blinkanlage am Fahrzeug einwandfrei funktioniert.
- Kontrollieren Sie den Reifenfülldruck.
- Stellen Sie sicher, dass alle Fensterscheiben eine klare und gute Sicht nach außen gewährleisten.
- Befestigen Sie mitgeführte Gepäckstücke sicher ⇒ Seite 17.
- Stellen Sie sicher, dass keine Gegenstände die Pedale behindern können.
- Stellen Sie die Spiegel, den Vordersitz und die Kopfstütze Ihrer Körpergröße entsprechend ein.
- Achten Sie darauf, dass sich die Kopfstütze des mittleren Rücksitzes auf Gebrauchsstellung befindet.

- Weisen Sie Mitfahrer darauf hin, die Kopfstützen ihrer Körpergröße entsprechend einzustellen.
- Schützen Sie Kinder durch einen geeigneten Kindersitz und richtig angelegten Sicherheitsgurt ⇒ Seite 42.
- Nehmen Sie die richtige Sitzposition ein. Weisen Sie auch Ihre Mitfahrer an, die richtige Sitzposition einzunehmen ⇒ Seite 10.
- Legen Sie stets den Sicherheitsgurt vor Fahrtantritt richtig an. Weisen Sie auch Ihre Mitfahrer an, sich richtig anzugurten ⇒ Seite 18.

### Was beeinflusst die Fahrsicherheit?

*Die Fahrsicherheit wird weitgehend von der Fahrweise und dem persönlichen Verhalten aller Insassen bestimmt.*

Als Fahrer tragen Sie die Verantwortung für sich und Ihre Mitfahrer. Wenn Ihre Fahrsicherheit beeinflusst wird, gefährden Sie sich und auch andere Verkehrsteilnehmer ⇒ .

- Lassen Sie sich nicht vom Verkehrsgeschehen ablenken, z.B. durch Ihre Mitfahrer oder durch Telefongespräche.
- Fahren Sie niemals, wenn Ihre Fahrtüchtigkeit beeinträchtigt ist (z.B. durch Medikamente, Alkohol, Drogen).
- Halten Sie die Verkehrsregeln und die angegebenen Geschwindigkeiten ein.
- Passen Sie die Fahrgeschwindigkeit stets dem Straßenzustand sowie den Verkehrs- und Witterungsverhältnissen an. ▶

- Machen Sie auf langen Reisen regelmäßige Pausen – spätestens jedoch alle zwei Stunden.
- Fahren Sie nach Möglichkeit nicht, wenn Sie müde sind oder unter Zeitdruck stehen.

**ACHTUNG**

Wird die Fahrsicherheit während der Fahrt beeinträchtigt, so erhöht sich das Unfall- und Verletzungsrisiko. ■

## Richtige Sitzposition der Insassen

### Richtige Sitzposition des Fahrers

Die richtige Sitzposition des Fahrers ist wichtig für ein sicheres und entspanntes Fahren.



Abb. 1 Der richtige Abstand des Fahrers zum Lenkrad



Abb. 2 Die richtige Kopfstützeinstellung für den Fahrer

Zu Ihrer eigenen Sicherheit und um die Verletzungsgefahr im Falle eines Unfalles zu verringern, empfehlen wir für den Fahrer die folgende Einstellung:

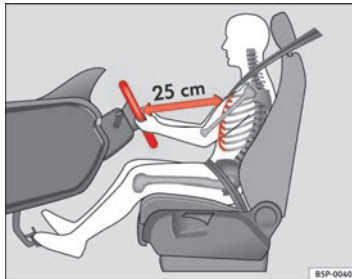
- Stellen Sie das Lenkrad so ein, dass der Abstand zwischen Lenkrad und Brustkorb mindestens 25 cm beträgt ⇒ Abb. 1.
- Stellen Sie den Fahrersitz in Längsrichtung so ein, dass Sie das Gas-, Brems- und Kupplungspedal mit leicht angewinkelten Beinen ganz durchtreten können ⇒ △.
- Stellen Sie sicher, dass Sie den obersten Punkt des Lenkrades erreichen können.
- Stellen Sie die Kopfstütze so ein, dass die Oberkante der Kopfstütze sich möglichst auf einer Linie mit dem oberen Teil Ihres Kopfes befindet ⇒ Abb. 2.
- Stellen Sie die Rückenlehne in eine aufrechte Position, so dass Ihr Rücken vollständig an der Rückenlehne anliegt. ▶

- Legen Sie stets den Sicherheitsgurt vor Fahrtantritt richtig an  
⇒ Seite 18.
- Lassen Sie beide Füße im Fußraum, damit Sie jederzeit das Fahrzeug unter Kontrolle haben.

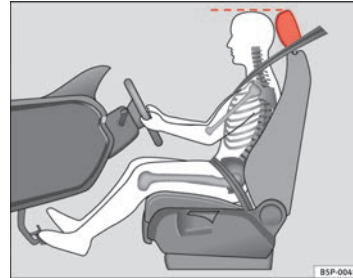
Einstellung des Fahrersitzes ⇒ Seite 118.



### ACHTUNG

- Eine falsche Sitzhaltung des Fahrers kann zu schweren Verletzungen führen.
- Stellen Sie den Fahrersitz so ein, dass zwischen Ihrem Brustkorb und der Lenkradmitte ein Abstand von mindestens 25 cm vorhanden ist ⇒ **Abb. 1**. Sitzen Sie näher als 25 cm, kann Sie das Airbag-System nicht richtig schützen.
- Wenn Sie wegen körperlicher Gegebenheiten einen Mindestabstand von 25 cm nicht einhalten können, setzen Sie sich mit einem Fachbetrieb in Verbindung. Dort berät man Sie über möglicherweise erforderliche Änderungen.
- Halten Sie während der Fahrt das Lenkrad immer so, dass Sie es mit beiden Händen seitlich am äußeren Rand festhalten (9-Uhr- und 3-Uhr-Position). Dadurch wird die Verletzungsgefahr bei Auslösung des Fahrerairbags reduziert.
- Halten Sie niemals das Lenkrad in der 12-Uhr-Position oder in einer anderen Art und Weise fest (z.B. in der Lenkradmitte). In solchen Fällen können Sie sich bei Auslösung des Fahrerairbags Verletzungen an Armen, Händen und Kopf zuziehen.
- Um die Verletzungsgefahr für den Fahrer beim plötzlichen Bremsmanöver oder Unfall zu reduzieren, fahren Sie niemals mit stark nach hinten geneigter Rückenlehne! Die optimale Schutzwirkung des Airbag-Systems und der Sicherheitsgurte wird nur erreicht, wenn sich die Rückenlehne in einer aufrechten Position befindet und der Fahrer den Sicherheitsgurt



### ACHTUNG (Fortsetzung)

richtig angelegt hat. Je stärker die Rückenlehne nach hinten geneigt ist, desto größer ist die Verletzungsgefahr durch einen falschen Gurtbandverlauf und eine falsche Sitzposition!

- Stellen Sie die Kopfstütze richtig ein, um die optimale Schutzwirkung zu erzielen.

### Richtige Sitzposition des Beifahrers

*Der Beifahrer muss einen Mindestabstand von 25 cm zur Instrumententafel einhalten, damit der Airbag im Falle einer Auslösung die größtmögliche Sicherheit bietet.*

Zu Ihrer eigenen Sicherheit und um die Verletzungsgefahr im Falle eines Unfalles zu verringern, empfehlen wir für den Beifahrer die folgende Einstellung:

- Schieben Sie den Beifahrersitz soweit wie möglich nach hinten  
⇒
- Stellen Sie die Rückenlehne in eine aufrechte Position, so dass Ihr Rücken vollständig an der Rückenlehne anliegt.
- Stellen Sie die Kopfstützen so ein, dass die Oberkante der Kopfstütze sich möglichst auf einer Linie mit dem oberen Teil Ihres Kopfes befindet ⇒ Seite 13.
- Lassen Sie beide Füße im Fußraum vor dem Beifahrersitz.
- Legen Sie stets den Sicherheitsgurt vor Fahrtantritt richtig an  
⇒ Seite 18.

Der Beifahrerairbag kann im **Ausnahmefall** ⇒ Seite 40 abgeschaltet werden.

Einstellung des Beifahrersitzes ⇒ Seite 121.



#### ACHTUNG

- Eine falsche Sitzposition des Beifahrers kann zu schweren Verletzungen führen.
- Stellen Sie den Beifahrersitz so ein, dass mindestens 25 cm Platz zwischen Ihrem Brustkorb und der Instrumententafel ist. Sitzen Sie näher als 25 cm, kann Sie das Airbag-System nicht richtig schützen.
- Wenn Sie wegen körperlicher Gegebenheiten einen Mindestabstand von 25 cm nicht einhalten können, setzen Sie sich mit einem Fachbetrieb in Verbindung. Dort berät man Sie über möglicherweise erforderliche Änderungen.
- Halten Sie die Füße während der Fahrt immer im Fußraum – legen Sie die Füße niemals auf die Instrumententafel, aus dem Fenster heraus oder auf die Sitzflächen! Durch eine falsche Sitzposition setzen Sie sich im Falle eines Bremsmanövers oder Unfalles einem erhöhten Verletzungsrisiko aus. Bei einer Airbagauslösung können Sie sich durch eine falsche Sitzposition lebensgefährliche Verletzungen zuziehen.
- Um die Verletzungsgefahr für den Beifahrer beim plötzlichen Bremsmanöver oder Unfall zu reduzieren, fahren Sie niemals mit stark nach hinten geneigter Rückenlehne! Die optimale Schutzwirkung des Airbag-Systems und der Sicherheitsgurte wird nur erreicht, wenn sich die Rückenlehne in einer aufrechten Position befindet und der Beifahrer den Sicherheitsgurt richtig angelegt hat. Je stärker die Rückenlehne nach hinten geneigt ist, desto größer ist die Verletzungsgefahr durch einen falschen Gurtbandverlauf und eine falsche Sitzposition!
- Die Kopfstützen müssen richtig eingestellt sein, damit die optimale Schutzwirkung erzielt wird.

### Richtige Sitzposition der Insassen auf den Rücksitzen

*Mitfahrer auf den Rücksitzen müssen aufrecht sitzen, die Füße im Fußraum halten und richtig angegurtet sein. Die Kopfstütze des mittleren Rücksitzes muss in Gebrauchsstellung stehen.*

Um die Verletzungsgefahr im Falle eines plötzlichen Bremsmanövers oder eines Unfalles zu verringern, müssen die Mitfahrer auf der Rücksitzbank Folgendes beachten:

- Stellen Sie die Kopfstütze auf die richtige Position ein ⇒ Seite 13.
- Lassen Sie beide Füße im Fußraum vor dem Rücksitz.
- Legen Sie stets den Sicherheitsgurt vor Fahrtantritt richtig an ⇒ Seite 18.
- Benutzen Sie ein geeignetes Kinderrückhaltesystem, wenn Sie Kinder im Fahrzeug mitnehmen ⇒ Seite 42.



#### ACHTUNG

- Eine falsche Sitzposition der Mitfahrer auf der Rücksitzbank kann zu schweren Verletzungen führen.
- Die Kopfstützen müssen richtig eingestellt sein, damit die optimale Schutzwirkung erzielt wird.
- Die optimale Schutzwirkung der Sicherheitsgurte wird nur erreicht, wenn die Rückenlehne in einer aufrechten Position steht und die Mitfahrer die Sicherheitsgurte richtig angelegt haben. Sitzen die Mitfahrer auf der Rücksitzbank nicht in einer aufrechten Position, erhöht sich die Verletzungsgefahr durch einen falschen Gurtbandverlauf.

## Richtige Einstellung der Kopfstützen

Richtig eingestellte Kopfstützen sind ein wichtiger Teil des Insassenschutzes und können die Verletzungsgefahr in den meisten Unfallsituationen reduzieren.



Abb. 3 Richtig eingestellte Kopfstütze von vorne betrachtet



Abb. 4 Richtig eingestellte Kopfstütze von der Seite betrachtet

Die Kopfstützen müssen richtig eingestellt sein, damit die optimale Schutzwirkung erzielt wird.

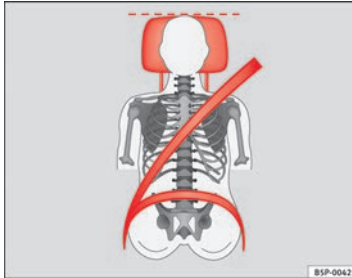
- Stellen Sie die Kopfstützen so ein, dass sich die Oberkante der Kopfstütze möglichst auf einer Linie mit dem oberen Teil Ihres Kopfes, aber mindestens auf Augenhöhe befindet ⇒ Abb. 3 und ⇒ Abb. 4.

Kopfstützen einstellen ⇒ Seite 119.

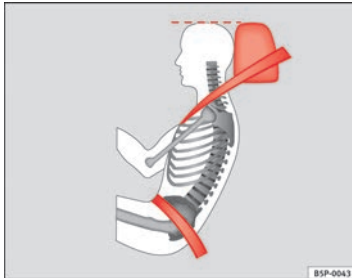
### ⚠ ACHTUNG

- Das Fahren mit ausgebauten oder nicht richtig eingestellten Kopfstützen erhöht das Risiko schwerer Verletzungen.
- Falsch eingestellte Kopfstützen können bei einem Unfall zum Tode führen.
- Falsch eingestellte Kopfstützen erhöhen auch das Verletzungsrisiko bei plötzlichen oder unerwarteten Fahr- und Bremsmanövern.
- Die Kopfstützen müssen immer der Körpergröße entsprechend richtig eingestellt sein.

## Kopfstützen hinten



Abb. 5 Kopfstützen hinten einstellen

Die hinteren Kopfstützen haben 2 Positionen.

- Erhöhte Position oder Gebrauchsstellung (A) ⇒ Abb. 5. In dieser Position gleicht die Kopfstütze einer konventionellen Kopfstütze und schützt den Insassen auf dem Rücksitz in Verbindung mit dem Sicherheitsgurt.
- Außergebrauchsstellung (B) ⇒ Abb. 5. In der Außergebrauchsstellung wird die Sicht des Fahrers verbessert.

Zum Einstellen der Kopfstütze in Gebrauchsstellung (A) ziehen Sie sie mit beiden Händen in Pfeilrichtung. Um die Kopfstütze in Außergebrauchsstellung (B) zu bringen, drücken Sie sie einfach nach unten.

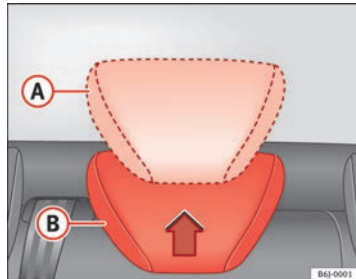
### ACHTUNG

Wenn sich ein Insasse auf dem Rücksitz befindet, muss die Kopfstütze immer in Gebrauchsstellung (A) stehen.



### Hinweis

Bitte beachten Sie die Hinweise zur vertikalen Einstellung der Kopfstützen. ■

## Beispiele einer falschen Sitzposition

*Eine falsche Sitzposition kann für die Insassen zu schweren Verletzungen oder zum Tode führen.*

Sicherheitsgurte können nur bei richtigem Gurtbandverlauf ihre optimale Schutzwirkung entfalten. Falsche Sitzpositionen reduzieren erheblich die Schutzfunktionen der Sicherheitsgurte und erhöhen das Verletzungsrisiko durch einen falschen Gurtbandverlauf. Als Fahrer tragen Sie die Verantwortung für sich und für alle Mitfahrer - insbesondere für Kinder.

- Erlauben Sie niemals, dass irgendjemand während der Fahrt im Fahrzeug eine falsche Sitzposition einnimmt ⇒ ⚠.

Die folgende Aufzählung enthält Beispiele für Sitzpositionen, die für alle Insassen gefährlich werden können. Diese Aufzählung ist nicht vollständig, doch möchten wir Sie für das Thema sensibilisieren.

### Deshalb, wann immer das Fahrzeug in Bewegung ist:

- niemals im Fahrzeug stehen
- niemals auf den Sitzen stehen
- niemals auf den Sitzen knien
- niemals Ihre Rückenlehne stark nach hinten neigen
- niemals gegen die Instrumententafel lehnen
- niemals auf der Rücksitzbank hinlegen
- niemals nur auf den vorderen Bereich des Sitzes setzen
- niemals zur Seite gerichtet sitzen ▶



- niemals aus dem Fenster lehnen
- niemals die Füße aus dem Fenster strecken
- niemals die Füße auf die Instrumententafel legen
- niemals die Füße auf das Sitzpolster legen
- niemals im Fußraum mitfahren
- niemals ohne angelegten Sicherheitsgurt auf dem Sitzplatz mitfahren
- niemals im Gepäckraum aufhalten

**ACHTUNG**

- **Jede falsche Sitzposition erhöht das Risiko schwerer Verletzungen.**
- **Durch falsche Sitzpositionen setzen sich die Insassen lebensgefährlicher Verletzungsgefahren aus, wenn die Airbags auslösen und dabei einen Insassen treffen, der eine falsche Sitzposition eingenommen hat.**
- **Nehmen Sie vor Fahrtantritt die richtige Sitzposition ein und behalten Sie diese während der Fahrt immer bei. Weisen Sie vor jeder Fahrt Ihre Mitfahrer an, die richtige Sitzposition einzunehmen und diese Sitzposition während der gesamten Fahrt beizubehalten ⇒ Seite 10, Richtige Sitzposition der Insassen.**

## Pedalbereich

### Pedale

*Die Bedienung und die Bewegungsfreiheit aller Pedale darf niemals durch Gegenstände oder Fußmatten beeinträchtigt sein.*

- Stellen Sie sicher, dass Sie das Gas-, Brems- und Kupplungspedal immer ungehindert durchtreten können.
- Stellen Sie sicher, dass Pedale ungehindert in ihre Ausgangsstellung zurückkommen können.

Benutzen Sie nur Fußmatten, die den Pedalbereich freilassen und sicher im Fußraum befestigt werden können.

Bei Ausfall eines Bremskreises muss das Bremspedal weiter als gewöhnlich durchgetreten werden, um das Fahrzeug zum Stillstand zu bringen.

### Richtiges Schuhwerk tragen

Tragen Sie Schuhe, die Ihren Füßen guten Halt geben und durch die Sie ein gutes Gefühl für das Pedalwerk haben.



#### ACHTUNG

- Wenn die Pedale nicht ungehindert betätigt werden können, kann das zu kritischen Verkehrssituationen führen.
- Legen Sie niemals Gegenstände in den Fußraum des Fahrers. Ein Gegenstand kann in den Bereich der Pedale gelangen und die Bedienung der Pedale behindern. Im Falle eines plötzlichen Fahr- oder Bremsmanövers wären Sie nicht mehr in der Lage zu bremsen, die Kupplung zu betätigen oder Gas zu geben – Unfallgefahr!

### Fußmatten auf der Fahrerseite

*Es dürfen nur Fußmatten verwendet werden, die sicher im Fußraum befestigt werden können und die Pedale nicht behindern.*

- Stellen Sie sicher, dass die Fußmatten während der Fahrt sicher befestigt sind und die Pedale nicht behindern ⇒ ⚠.

Es dürfen nur Fußmatten verwendet werden, die den Pedalbereich freilassen und gegen Verrutschen gesichert sind. Geeignete Fußmatten erhalten Sie bei einem Fachbetrieb.



#### ACHTUNG

- Wenn die Pedale nicht ungehindert betätigt werden können, kann das zu kritischen Verkehrssituationen und zu erheblichen Verletzungen führen.
- Stellen Sie sicher, dass die Fußmatten immer sicher befestigt sind.
- Legen oder installieren Sie niemals Fußmatten oder andere Bodenbeläge über die eingebaute Fußmatte, weil sie den Pedalbereich verkleinern und die Bedienung der Pedale behindern können – Unfallgefahr!

## Gepäckstücke verstauen

### Gepäckraum beladen

*Alle Gepäckstücke oder sonstigen Gegenstände müssen sicher im Gepäckraum untergebracht sein.*

Alle nicht korrekt im Gepäckraum untergebrachten Gegenstände können die Fahrsicherheit oder die Fahreigenschaften des Fahrzeuges durch die Schwerpunktverlagerung beeinträchtigen.

- Verteilen Sie die Ladung gleichmäßig im Gepäckraum.
- Verstauen Sie schwere Gepäckstücke so weit wie möglich vorne im Gepäckraum.
- Verstauen Sie schwere Gepäckstücke unten im Gepäckraum.



#### ACHTUNG

- Loses Ladegut oder andere Gegenstände im Gepäckraum können zu ersten Verletzungen führen.
- Gegenstände immer im Gepäckraum transportieren.
- Lose Gegenstände können bei plötzlichen Manövern oder Unfällen nach vorne geschleudert werden und Fahrzeuginsassen oder andere Verkehrsteilnehmer verletzen. Diese erhöhte Verletzungsgefahr steigert sich noch, wenn die umhergeschleuderten Gegenstände vom auslösenden Airbag getroffen werden. In solch einem Fall können die Gegenstände zu „Geschossen“ werden - Lebensgefahr!



#### ACHTUNG (Fortsetzung)

- Beachten Sie bitte, dass sich beim Transport von schweren Gegenständen die Fahreigenschaften durch die Schwerpunktverlagerung verändern - Unfallgefahr! Passen Sie deshalb Ihre Fahrweise und die Geschwindigkeit den Gegebenheiten an.
- Überschreiten Sie niemals die zulässigen Achslasten und das zulässige Gesamtgewicht des Fahrzeugs. Wenn die zulässigen Achslasten bzw. das zulässige Gesamtgewicht überschritten werden, können sich die Fahreigenschaften des Fahrzeuges ändern. Dies kann zu Unfällen, Verletzungen und Fahrzeugbeschädigungen führen.
- Lassen Sie Ihr Fahrzeug niemals unbeaufsichtigt, besonders wenn die Heckklappe geöffnet ist. Kinder könnten in den Gepäckraum klettern und die Heckklappe von innen schließen. Damit wären sie eingeschlossen und könnten ohne Hilfe von außen nicht mehr das Fahrzeug verlassen - Lebensgefahr!
- Lassen Sie keine Kinder im und am Fahrzeug spielen. Schließen und verriegeln Sie sowohl die Heckklappe als auch alle Türen, wenn Sie das Fahrzeug verlassen. Vergewissern Sie sich vor dem Verriegeln, dass sich keine Personen im Fahrzeug befinden.
- Nehmen Sie niemals Insassen im Gepäckraum mit. Alle Insassen müssen die Sicherheitsgurte richtig angelegt haben ⇒ Seite 18.



#### Hinweis

- Ein Luftaustausch im Fahrzeug hilft ein Beschlagen der Scheiben zu reduzieren. Die verbrauchte Luft entweicht durch die Entlüftungsschlitze in der Seitenverkleidung des Gepäckraumes. Stellen Sie sicher, dass die Entlüftungsschlitze nicht abgedeckt sind.

## Sicherheitsgurte

### Grundsätzliches

#### Erst gurten, dann starten!

*Richtig angelegte Sicherheitsgurte können Leben retten!*

In diesem Kapitel erfahren Sie, warum Sicherheitsgurte so wichtig sind, wie sie funktionieren und wie sie richtig angelegt, eingestellt und getragen werden.

- Lesen und beachten Sie alle Informationen sowie die Warnhinweise in diesem Kapitel.



#### ACHTUNG

- **Bevor Sie den mittleren Rücksgurt in seine Verankerung einsetzen, müssen Sie die sichere Verriegelung der Sitzlehne kontrollieren, indem Sie dazu am Sicherheitsgurt ziehen.**
- **Wenn Sie die Sicherheitsgurte falsch oder gar nicht angelegt haben, so erhöht sich das Risiko schwerer Verletzungen.**
- **Richtig angelegte Sicherheitsgurte sind in der Lage, schwere Verletzungen im Falle von plötzlichen Bremsmanövern und Unfällen zu reduzieren. Legen Sie und Ihre Mitfahrer aus Sicherheitsgründen deshalb immer den Sicherheitsgurt richtig an, solange das Fahrzeug in Bewegung ist.**
- **Auch schwangere Frauen oder Personen mit körperlichen Gebrechen müssen den Sicherheitsgurt benutzen. Wie alle Insassen, so können auch diese Personen schwer verletzt werden, wenn sie den Sicherheitsgurt nicht richtig anlegen.**

### Anzahl der Sitzplätze

Ihr Fahrzeug verfügt über **fünf** Sitzplätze, zwei Sitzplätze vorne und drei Sitzplätze hinten. Jeder Sitzplatz ist mit einem Dreipunkt-Automatikgurt ausgestattet.

Einige Modellausführungen sind für **nur** vier Sitzplätze freigegeben. Zwei vorne und zwei hinten.



#### ACHTUNG

- **Nehmen Sie niemals mehr Personen mit, als Sitzplätze im Fahrzeug vorhanden sind.**
- **Jeder Insasse im Fahrzeug muss den zum Sitzplatz gehörenden Sicherheitsgurt richtig anlegen und tragen. Kinder müssen mit einem geeigneten Kinderrückhaltesystem geschützt sein.**

### Gurtwarnleuchte\*

*Die Kontrollleuchte erinnert den Fahrer daran, den Sicherheitsgurt anzulegen.*

Bevor Sie losfahren:

- Legen Sie stets den Sicherheitsgurt vor Fahrtantritt richtig an.
- Weisen Sie Ihre Mitfahrer an, den Sicherheitsgurt vor Fahrtantritt richtig anzulegen.
- Schützen Sie Kinder in einem geeigneten Kinderrückhaltesystem, das der Größe und dem Alter des Kindes entspricht. ▶

Die Kontrollleuchte  im Kombiinstrument leuchtet auf<sup>1)</sup>, wenn der Fahrer oder der Beifahrer<sup>1)</sup> beim Einschalten der Zündung ihren Sicherheitsgurt nicht angelegt haben. Zusätzlich ertönt nach Überschreiten einer Geschwindigkeit von 25 km/h ein Warnton<sup>1)</sup>. Dieses Signal hält an, bis der Sicherheitsgurt angelegt wird.

Die Kontrollleuchte\*  im Kombi-Instrument erlischt erst dann, wenn bei eingeschalteter Zündung der Sicherheitsgurt angelegt wird. ■

<sup>1)</sup> Modellabhängig

## Warum Sicherheitsgurte?

### Frontalunfälle und physikalische Gesetze

Bei einem Frontalunfall müssen große Bewegungsenergien abgebaut werden.

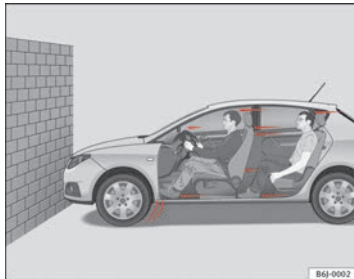

**Abb. 6** Prinzipdarstellung: Ein Fahrzeug fährt mit nicht angegurten Insassen auf eine Mauer zu

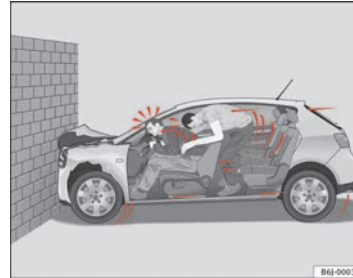

**Abb. 7** Prinzipdarstellung: Das Fahrzeug prallt mit nicht angegurten Insassen gegen die Mauer

Das physikalische Prinzip eines Frontalunfalls ist einfach zu erklären. Sobald sich ein Fahrzeug in Bewegung setzt  $\Rightarrow$  Abb. 6, wirkt sowohl auf das Fahrzeug als auch auf die Insassen des Fahrzeug eine Energie, die als „kinetische Energie“ bezeichnet wird.

Die Größe der „kinetischen Energie“ hängt ganz wesentlich von der Fahrgeschwindigkeit, vom Gewicht des Fahrzeugs und dem der Fahrzeuginsassen ab. Bei steigender Geschwindigkeit und zunehmendem Gewicht muss mehr Energie im Falle eines Unfalls „abgebaut“ werden.

Die Geschwindigkeit des Fahrzeugs ist jedoch der bedeutsamere Faktor. Wenn sich beispielsweise die Geschwindigkeit von 25 km/h auf 50 km/h verdoppelt, vervierfacht sich die Bewegungsenergie!

Da die Fahrzeuginsassen in unserem Beispiel keine Sicherheitsgurte tragen, wird im Falle eines Aufpralls die gesamte Bewegungsenergie der Fahrzeuginsassen nur durch den Aufprall auf die Mauer abgebaut  $\Rightarrow$  Abb. 7.

Sollten Sie auch nur mit einer Geschwindigkeit von 30 km/h bis 50 km/h fahren, werden bei einem Unfall am Körper Kräfte wirksam, die leicht eine Tonne (1 000 kg) übersteigen können. Die auf Ihren Körper wirkenden Kräfte steigen bei höheren Geschwindigkeiten sogar noch an.  $\blacktriangleright$

Fahrzeuginsassen, die ihre Sicherheitsgurte nicht angelegt haben, sind also nicht mit ihrem Fahrzeug „verbunden“. Bei einem Frontalunfall werden sich diese Personen folglich mit der gleichen Geschwindigkeit weiterbewegen, mit der sich das Fahrzeug vor dem Aufprall bewegt hat! Dieses Beispiel gilt nicht nur für Frontalunfälle, sondern für alle Arten von Unfällen und Kollisionen.

### Was geschieht mit nicht angegurtenen Insassen?

*Viele Menschen glauben, dass man seinen Körper bei einem leichten Unfall mit den Händen abstützen kann. Das ist falsch!*



**Abb. 8** Der nicht angegurte Fahrer wird nach vorne geschleudert.



**Abb. 9** Der nicht angegurte Mitfahrer auf dem Rücksitz wird nach vorne auf den angegurten Fahrer geschleudert.

Schon bei geringen Aufprallgeschwindigkeiten werden am Körper Kräfte wirksam, die nicht mehr mit den Händen kompensiert werden können. Bei einem Frontalunfall werden nicht angegurte Insassen nach vorne geschleudert und schlagen unkontrolliert auf Teile im Fahrzeuginnenraum, wie z.B. Lenkrad, Instrumententafel, Windschutzscheibe, auf ⇒ **Abb. 8**.

Das Airbag-System ist kein Ersatz für den Sicherheitsgurt. Ausgelöste Airbags bieten nur einen zusätzlichen Schutz. Alle Insassen (einschließlich des Fahrers) müssen den Sicherheitsgurt angelegt haben und ihn während der Fahrt richtig tragen. Dadurch wird die Gefahr von schweren Verletzungen im Fall eines Unfalles verringert – unabhängig davon, ob ein Airbag für den Sitzplatz vorhanden ist.

Beachten Sie, dass die Airbags nur einmal auslösen. Um die bestmögliche Schutzwirkung zu erreichen, müssen die Sicherheitsgurte immer richtig angelegt sein, damit Sie auch bei Unfällen ohne Airbagauslösung geschützt sind.

Auch für Insassen auf den Rücksitzen ist es wichtig, sich richtig anzugurten, da sie sonst bei einem Unfall unkontrolliert durch das Fahrzeug geschleudert werden. Ein nicht angegurter Mitfahrer auf dem Rücksitz gefährdet also nicht nur sich, sondern auch den vorne sitzenden Fahrer und/oder Beifahrer ⇒ **Abb. 9**.

## Sicherheitsgurte schützen

*Nicht angegurte Insassen riskieren bei einem Unfall schwere Verletzungen!*



**Abb. 10** Angegurter Fahrer, der bei einem plötzlichem Bremsmanöver vom richtig angelegten Sicherheitsgurt aufgefangen wird

Richtig angelegte Sicherheitsgurte halten Fahrzeuginsassen in der richtigen Sitzposition und reduzieren in erheblichem Maße die Bewegungsenergie im Falle eines Unfalles. Die Sicherheitsgurte helfen auch unkontrollierte Bewegungen zu verhindern, die ihrerseits schwere Verletzungen nach sich ziehen können. Zusätzlich reduzieren richtig angelegte Sicherheitsgurte die Gefahr, aus dem Fahrzeug geschleudert zu werden.

Fahrzeuginsassen mit richtig angelegten Sicherheitsgurten profitieren in hohem Maße von der Tatsache, dass die Bewegungsenergie optimal über die Sicherheitsgurte aufgefangen wird. Auch gewährleisten die Vorderwagenstruktur und andere passive Sicherheitsmerkmale Ihres Fahrzeugs, wie z.B. das Airbag-System, eine Reduzierung der Bewegungsenergie. Die entstehende Energie wird somit verringert und das Verletzungsrisiko gemindert.

Unsere Beispiele beschreiben Frontalzusammenstöße. Selbstverständlich reduzieren die richtig angelegten Sicherheitsgurte auch bei allen anderen

Unfallarten wesentlich die Verletzungsgefahr. Deshalb müssen Sie die Sicherheitsgurte vor jeder Fahrt anlegen, auch wenn Sie nur eine sehr kurze Wegstrecke zurücklegen.

Achten Sie ebenfalls darauf, dass auch Ihre Mitfahrer richtig angegurter sind. Unfallstatistiken haben bewiesen, dass das richtige Anlegen der Sicherheitsgurte das Risiko einer Verletzung erheblich verringert und die Chance des Überlebens bei einem schweren Unfall vergrößert. Richtig angelegte Sicherheitsgurte erhöhen darüber hinaus die optimale Schutzwirkung von auslösenden Airbags im Falle eines Unfalles. Aus diesem Grund ist in den meisten Ländern die Benutzung der Sicherheitsgurte gesetzlich vorgeschrieben.

Obwohl Ihr Fahrzeug mit Airbags ausgestattet ist, müssen die Sicherheitsgurte angelegt und getragen werden. Die Frontairbags zum Beispiel werden nicht bei jeder Art von Frontalunfall ausgelöst. Die Frontairbags werden nicht ausgelöst bei leichten Frontalkollisionen, leichten Seitenkollisionen, Heckkollisionen, Überschlag und bei Unfällen, in denen der Airbag-Auslöser im Steuergerät nicht überschritten wurde.

Tragen Sie deshalb immer den Sicherheitsgurt und achten Sie darauf, dass Ihre Mitfahrer den Sicherheitsgurt vor Fahrtantritt richtig angelegt haben! ■

## Wichtige Sicherheitshinweise zum Umgang mit den Sicherheitsgurten

*Der richtige Umgang mit den Sicherheitsgurten reduziert erheblich die Verletzungsgefahr!*

- Tragen Sie den Sicherheitsgurt immer so, wie es in diesem Abschnitt beschrieben wird.
- Stellen Sie sicher, dass die Sicherheitsgurte jederzeit angelegt werden können und nicht beschädigt sind. ▶



**ACHTUNG**

- Wenn Sie die Sicherheitsgurte nicht tragen oder falsch angelegt haben, so erhöht sich das Risiko lebensgefährlicher oder tödlicher Verletzungen. Die optimale Schutzwirkung der Sicherheitsgurte wird nur erreicht, wenn Sie die Sicherheitsgurte richtig benutzen.
- Legen Sie den Sicherheitsgurt vor jeder Fahrt - auch im Stadtverkehr - immer richtig an. Das gilt auch für Ihren Beifahrer und die Mitfahrer auf den Rücksitzen – Verletzungsgefahr!
- Für die optimale Schutzwirkung der Sicherheitsgurte ist der Gurtbandverlauf von großer Bedeutung.
- Mit einem Sicherheitsgurt dürfen sich niemals zwei Personen (auch Kinder nicht) angurten.
- Lassen Sie beide Füße im Fußraum vor dem Sitz, solange das Fahrzeug in Bewegung ist.
- Lösen Sie niemals den angelegten Sicherheitsgurt, solange das Fahrzeug in Bewegung ist – Lebensgefahr!
- Das Gurtband darf beim Tragen des Sicherheitsgurtes nicht verdreht sein.
- Das Gurtband darf nicht über feste oder zerbrechliche Gegenstände (Brille, Kugelschreiber etc.) führen, weil dadurch Verletzungen verursacht werden können.
- Das Gurtband darf nicht eingeklemmt oder beschädigt sein oder an scharfen Kanten scheuern.
- Tragen Sie den Sicherheitsgurt niemals unter dem Arm oder in einer anderen falschen Position.
- Stark aufragende, lose Kleidung (z.B. Mantel über Sakko) beeinträchtigt den einwandfreien Sitz und die Funktion der Sicherheitsgurte.
- Der Einführtrichter für die Schlosszunge darf nicht durch Papier oder Ähnliches verstopft sein, da sonst die Schlosszunge nicht sicher einrasten kann.

**ACHTUNG (Fortsetzung)**

- Verändern Sie niemals den Gurtbandverlauf durch Gurtbandklammern, Halteösen oder Ähnliches.
- Ausgefranzte oder eingerissene Sicherheitsgurte, Beschädigungen der Gurtverbindungen, des Aufrollautomaten oder des Schlosssteils können im Falle eines Unfalles schwere Verletzungen verursachen. Prüfen Sie deshalb regelmäßig den Zustand aller Sicherheitsgurte.
- Sicherheitsgurte, die während eines Unfalles beansprucht und dadurch gedehnt wurden, müssen vom einem Fachbetrieb erneuert werden. Die Erneuerung kann notwendig sein, auch wenn keine offensichtliche Beschädigung vorliegt. Außerdem sind die Verankerungen der Sicherheitsgurte zu prüfen.
- Versuchen Sie niemals, die Sicherheitsgurte selbst zu reparieren. Die Sicherheitsgurte dürfen niemals in irgendeiner Art und Weise verändert oder ausgebaut werden.
- Das Gurtband muss sauber gehalten werden, da durch grobe Verschmutzung die Funktion des Gurtaufrollautomaten beeinträchtigt werden kann.

## Die Sicherheitsgurte

### Sicherheitsgurte anlegen

Die Sicherheitsgurte für die vorderen und hinteren Insassen verfügen über ein Gurtschloss.



Abb. 11 Gurtschloss und Schloßzunge des Sicherheitsgurtes

Für die optimale Schutzwirkung der Sicherheitsgurte ist der Gurtbandverlauf von großer Bedeutung.

- Stellen Sie den Sitz und die Kopfstütze richtig ein.
- Ziehen Sie das Gurtband an der Schloßzunge gleichmäßig über Brust und Becken.
- Stecken Sie die Schloßzunge in das zum Sitz gehörende Gurtschloss, bis es hörbar einrastet ⇒ Abb. 11.
- Machen Sie eine Zugprobe am Sicherheitsgurt, ob die Schloßzunge auch sicher im Schloss eingerastet ist.

Die Sicherheitsgurte sind mit einem Gurtaufrollautomaten am Schultergurt ausgestattet. Bei langsamem Zug am Gurt wird volle Bewegungsfreiheit gewährleistet. Beim plötzlichen Bremsen, bei einer Bergfahrt, in Kurven und beim Beschleunigen blockiert der Gurtaufrollautomat den Schultergurt jedoch.

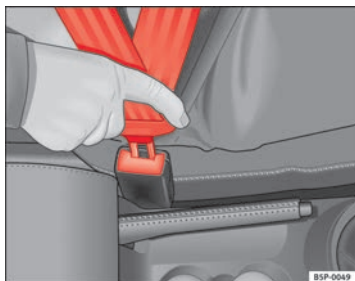
Die Gurtaufrollautomaten an den Vordersitzen sind mit einem Gurtstraffer ausgestattet ⇒ Seite 27.

#### ACHTUNG

- Ein falscher Gurtbandverlauf kann schwere Verletzungen im Falle eines Unfalles verursachen.
- Die optimale Schutzwirkung der Sicherheitsgurte wird nur erreicht, wenn sich die Rückenlehne in einer aufrechten Position befindet und der Sicherheitsgurt richtig angelegt ist.
- Stecken Sie niemals die Schloßzunge in ein Gurtschloss eines anderen Sitzes. Anderenfalls wird die Schutzwirkung der Sicherheitsgurte beeinträchtigt und das Verletzungsrisiko steigt.
- Wenn ein Insasse falsch angegurtet ist, kann ihn der Sicherheitsgurt nicht richtig schützen. Durch den falschen Gurtbandverlauf können schwerste Verletzungen verursacht werden.

## Gurtbandverlauf

Der richtige Gurtbandverlauf ist für die Schutzwirkung der Sicherheitsgurte von großer Bedeutung.



Abb. 12 Richtiger Gurtbandverlauf und richtige Kopfstützeinstellung von vorne betrachtet



Abb. 13 Richtiger Gurtbandverlauf und richtige Kopfstützeinstellung von der Seite betrachtet

### ⚠ ACHTUNG

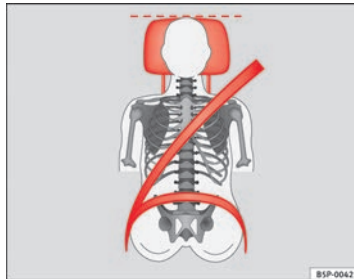
- Ein falscher Gurtbandverlauf kann schwere Verletzungen im Falle eines Unfalles verursachen.
- Der Schultergurt muss ungefähr über die Schultermitte verlaufen. Der Sicherheitsgurt muss flach und fest am Oberkörper anliegen ⇒ Abb. 12.
- Das Beckengurtteil des Sicherheitsgurtes muss vor dem Becken verlaufen und niemals über dem Bauch. Dabei muss der Gurt flach und fest am Becken anliegen ⇒ Abb. 13. Ziehen Sie das Gurtband gegebenenfalls etwas nach.
- Lesen und beachten Sie die Warnhinweise ⇒ Seite 22.

## Auch schwangere Frauen müssen richtig angegurtet sein

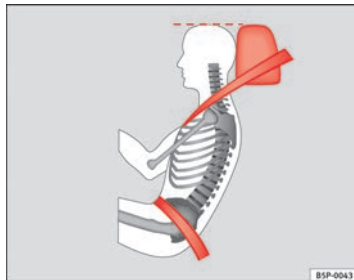
Das ungeborene Kind wird am besten geschützt, wenn auch während der Schwangerschaft der Sicherheitsgurt stets richtig angelegt wird.



Abb. 14 Gurtbandverlauf bei schwangeren Frauen ▶

Für die optimale Schutzwirkung der Sicherheitsgurte ist der Gurtbandverlauf von großer Bedeutung ⇒ Seite 25.

- Stellen Sie den Vordersitz und die Kopfstütze richtig ein.
- Ziehen Sie das Gurtband an der Schlosszunge gleichmäßig über die Brust und möglichst tief vor das Becken ⇒ Abb. 14.
- Stecken Sie die Schlosszunge in das zum Sitz gehörende Gurtschloss, bis es hörbar einrastet ⇒ .
- Machen Sie eine Zugprobe am Sicherheitsgurt, ob die Schlosszunge auch sicher im Schloss eingerastet ist.

#### ACHTUNG

- Ein falscher Gurtbandverlauf kann schwere Verletzungen im Falle eines Unfalles verursachen.
- Bei schwangeren Frauen muss das Beckengurtteil des Sicherheitsgurtes möglichst tief vor dem Becken, und niemals über dem Bauch verlaufen sowie immer flach anliegen, damit kein Druck auf den Unterleib ausgeübt wird.
- Lesen und beachten Sie die Warnhinweise ⇒ Seite 22.

### Sicherheitsgurt abnehmen

*Der Sicherheitsgurt darf erst dann abgelegt werden, wenn das Fahrzeug zum Stillstand gekommen ist.*





Abb. 15 Lösen der Schlosszunge vom Gurtschloss

- Drücken Sie die rote Taste im Gurtschloss ⇒ Abb. 15. Die Schlosszunge springt heraus ⇒ .
- Führen Sie den Gurt von Hand zurück, damit das Gurtband leichter aufrollen kann und die Verkleidungen nicht beschädigt werden.

#### ACHTUNG

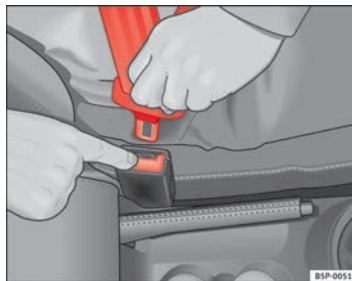
Lösen Sie niemals den angelegten Sicherheitsgurt, solange das Fahrzeug in Bewegung ist. Anderenfalls erhöht sich das Risiko schwerer oder tödlicher Verletzungen.

## Falsch angelegte Sicherheitsgurte

*Falsch angelegte Sicherheitsgurte können schwere oder tödliche Verletzungen verursachen.*

Die Sicherheitsgurte können nur bei richtigem Gurtbandverlauf ihre optimale Schutzwirkung erreichen. Die Reihenfolge des Anlegens muss genau wie in diesem Kapitel beschrieben vorgenommen werden. Eine falsche Sitzposition beeinträchtigt erheblich die Schutzwirkung der Sicherheitsgurte und kann zu schweren oder gar tödlichen Verletzungen führen. Das Risiko schwerer oder tödlicher Verletzungen erhöht sich insbesondere dann, wenn ein auslösender Airbag den Insassen trifft, der eine falsche Sitzposition eingenommen hat. Als Fahrer tragen Sie die Verantwortung für sich und für alle Mitfahrer - insbesondere für Kinder. Deshalb:

- Erlauben Sie niemals, dass irgendjemand während der Fahrt im Fahrzeug den Sicherheitsgurt falsch anlegt ⇒ .

### ACHTUNG

● Ein falsch angelegter Sicherheitsgurt erhöht das Risiko schwerer Verletzungen.

- Weisen Sie vor jeder Fahrt alle Mitfahrer an, den Sicherheitsgurt richtig anzulegen und ihn während der Fahrt auch richtig zu tragen.
- Lesen und beachten Sie in jedem Fall die Informationen und Warnhinweise zum Umgang mit den Sicherheitsgurten ⇒ Seite 22.

## Gurtstraffer\*

### Funktionsweise des Gurtstraffers

*Bei einem Frontalunfall werden die Sicherheitsgurte der vorderen Sitzplätze automatisch gestrafft.*

Die Sicherheitsgurte für die vorderen Insassen sind mit Gurtstraffern ausgestattet. Die Gurtstraffer werden bei Frontal- und Seitenkollisionen mit höherer Unfallschwere durch Sensoren nur dann aktiviert, wenn der jeweilige Sicherheitsgurt angelegt ist. Dadurch werden die Sicherheitsgurte entgegen der Auszugsrichtung gestrafft und die Vorwärtsbewegung der Insassen reduziert.

Der Gurtstraffer kann nur einmal aktiviert werden.

Bei leichten Frontal- und Seitenkollisionen, bei einem Überschlag sowie bei Unfällen, bei denen keine erheblichen Kräfte von vorne, hinten und von der Seite wirksam werden, erfolgt keine Auslösung der Gurtstraffer.



### Hinweis

- Werden die Gurtstraffer ausgelöst, entsteht feiner Staub. Das ist normal und kein Anzeichen für ein Feuer im Fahrzeug.
- Bei Verschrottung des Fahrzeuges oder Einzelteilen des Systems sind unbedingt die diesbezüglichen Sicherheitsvorschriften zu beachten. Diese Vorschriften sind bei Fachbetrieben bekannt und können dort eingesehen werden.

## Service und Entsorgung der Gurtstraffer

Die Gurtstraffer sind Bestandteil der Sicherheitsgurte, die an den Sitzplätzen Ihres Fahrzeuges vorhanden sind. Wenn Sie Arbeiten am Gurtstraffer sowie Aus- und Einbauarbeiten von Systemteilen wegen anderer Reparaturarbeiten ausführen, kann der Sicherheitsgurt beschädigt werden. Das kann zur Folge haben, dass die Gurtstraffer im Falle eines Unfalles nicht richtig oder gar nicht funktionieren.

Damit die Wirksamkeit der Gurtstraffer nicht beeinträchtigt wird und ausgebautete Teile keine Verletzungen und Umweltverschmutzungen verursachen, müssen Vorschriften beachtet werden, die den Fachbetrieben bekannt sind.



### ACHTUNG

- Eine unsachgemäße Behandlung und selbst durchgeführte Reparaturen erhöhen das Risiko von schweren oder tödlichen Verletzungen, weil dadurch die Gurtstraffer nicht oder unerwartet ausgelöst werden können.
- Führen Sie niemals Reparaturen, Einstellungen sowie Ein- und Ausbauarbeiten von Teilen an Gurtstraffern oder an den Sicherheitsgurten durch.
- Der Gurtstraffer und der Sicherheitsgurt einschließlich seines Gurt-aufrollautomaten können nicht repariert werden.
- Jegliche Arbeiten am Gurtstraffer und an den Sicherheitsgurten sowie Aus- und Einbauarbeiten von Systemteilen wegen anderer Reparaturarbeiten dürfen nur von Fachbetrieben vorgenommen werden.
- Die Gurtstraffer schützen Sie nur bei einem Unfall und müssen nach einer Auslösung ersetzt werden.

## Airbag-System

### Grundsätzliches

#### Warum den Sicherheitsgurt tragen und die richtige Sitzposition einnehmen?

*Damit die auslösenden Airbags die beste Schutzwirkung erzielen können, muss der Sicherheitsgurt immer richtig getragen und die richtige Sitzposition eingenommen werden.*

Bevor Sie losfahren, beachten Sie zu Ihrer Sicherheit und zur Sicherheit der Insassen Folgendes:

- Tragen Sie den Sicherheitsgurt immer richtig.
- Stellen Sie den Fahrersitz und das Lenkrad richtig ein.
- Stellen Sie den Beifahrersitz richtig ein.
- Stellen Sie die Kopfstütze richtig ein ⇒ Seite 13.
- Benutzen Sie das richtige Kinderrückhaltesystem, um Kinder in Ihrem Fahrzeug zu schützen.

Das Entfalten des Airbags erfolgt in Sekundenbruchteilen und mit hoher Geschwindigkeit. Haben Sie in diesem Augenblick eine falsche Sitzposition eingenommen, können Sie sich lebensgefährliche Verletzungen zuziehen. Aus diesem Grund ist es unerlässlich, dass alle Insassen eine richtige Sitzposition während der Fahrt beibehalten.

Starkes Bremsen kurz vor einem Unfall kann bewirken, dass ein nicht angegurter Insasse nach vorne in den Bereich des auslösenden Airbags geschleudert wird. In diesem Fall kann sich der Insasse durch den auslösen-

den Airbag lebensgefährliche oder tödliche Verletzungen zuziehen. Dies gilt ganz besonders für Kinder.

Halten Sie immer den größtmöglichen Abstand zwischen Ihnen und dem Frontairbag ein. Dadurch können sich die Frontairbags im Falle einer Auslösung vollständig entfalten und somit eine maximale Schutzwirkung bieten.

Die wichtigsten Faktoren für das Auslösen der Airbags sind die Art des Unfalls, der Aufprallwinkel und die Fahrzeuggeschwindigkeit.

Entscheidend für die Auslösung der Airbags ist der bei der Kollision auftretende und vom Steuergerät erfasste Verzögerungsverlauf. Bleibt die während der Kollision aufgetretene und gemessene Fahrzeugverzögerung unterhalb der im Steuergerät vorgegebenen Referenzwerte, werden die Front-, Seiten- und/oder Kopfairbags nicht ausgelöst. Berücksichtigen Sie bitte, dass sichtbare noch so schwere Beschädigungen am Unfallfahrzeug kein zwingender Hinweis darauf sind, dass sich die Airbags ausgelöst haben müssten.



#### ACHTUNG

- Das falsche Tragen der Sicherheitsgurte sowie jede falsche Sitzposition kann zu lebensgefährlichen oder tödlichen Verletzungen führen.
- Alle Insassen - auch Kinder -, die nicht richtig angegurtet sind, können sich lebensgefährlich oder tödlich verletzen, wenn der Airbag auslöst. Alle Kinder im Alter bis zu 12 Jahren sollten Sie stets auf den Rücksitzen transportieren. Nehmen Sie niemals Kinder im Fahrzeug mit, wenn diese ungesichert oder nicht ihrem Gewicht entsprechend gesichert sind. ▶

**⚠ ACHTUNG (Fortsetzung)**

- Wenn Sie nicht angegurtet sind, sich seitwärts oder nach vorne lehnen oder eine falsche Sitzposition einnehmen, so erhöht sich die Verletzungsgefahr erheblich. Diese erhöhte Verletzungsgefahr steigert sich noch, wenn Sie in solch einem Fall vom auslösenden Airbag getroffen werden.
- Legen Sie den Sicherheitsgurt immer richtig an, um das Verletzungsrisiko durch einen auslösenden Airbag zu reduzieren.
- Stellen Sie die Vordersitze immer richtig ein.

**Die Gefährlichkeit eines Kindersitzes auf dem Beifahrersitz**

*Rückwärts zur Fahrtrichtung gerichtete Kindersitze dürfen bei aktiviertem Beifahrerairbag niemals auf dem Beifahrersitz benutzt werden.*

Der aktive Frontairbag auf der Beifahrerseite stellt für ein Kind eine sehr große Gefahr dar. Lebensgefährlich ist der Beifahrersitzplatz für ein Kind, wenn Sie das Kind in einem rückwärts zur Fahrtrichtung gerichteten Kindersitz transportieren. Alle Kinder im Alter bis zu 12 Jahren sollten Sie stets auf den Rücksitzen transportieren.

Ist ein rückwärtsgerichteter Kindersitz auf dem Beifahrersitz montiert, kann der Kindersitz vom auslösenden Beifahrerairbag mit einer so großen Wucht getroffen werden, dass lebensgefährliche oder tödliche Verletzungen die Folge sein können.

Aus diesem Grund empfehlen wir Ihnen dringend, Kinder auf den Rücksitzen zu transportieren. Dies ist für Kinder der sicherste Platz im Fahrzeug. Alternativen kann der Beifahrerairbag mit dem Schlüsselschalter deaktiviert werden ⇒ Seite 40. Benutzen Sie für den Transport eines Kindes einen für das Alter und die Größe geeigneten Kindersitz.

Bei Modellausführungen ohne Schlüsselschalter müssen Sie für die Abschaltung des Airbags eine Fachwerkstatt aufsuchen.

**⚠ ACHTUNG**

- Wenn auf dem Beifahrersitz ein Kindersitz montiert wird, erhöht sich im Falle eines Unfalles für das Kind das Risiko lebensgefährlicher oder tödlicher Verletzungen.
- Installieren Sie niemals einen rückwärts gerichteten Kindersitz auf dem Beifahrersitz, wenn der Beifahrerairbag aktiviert ist. Das Kind kann sich lebensgefährlich oder tödlich verletzen, wenn der Beifahrerairbag auslöst.
- Ein auslösender Beifahrerairbag kann den rückwärtsgerichteten Kindersitz treffen und diesen mit voller Wucht gegen die Tür, den Dachhimmel oder die Rückenlehne katapultieren.
- Sollte es in Ausnahmefällen notwendig sein, ein Kind in einem rückwärtsgerichteten Kindersitz auf dem Beifahrersitz zu transportieren, beachten Sie unbedingt folgende Sicherheitsmaßnahmen:
  - Schalten Sie den Beifahrerairbag ab ⇒ Seite 40, Airbags abschalten\*.
  - Der Kindersitz muss vom Kindersitzhersteller für den Gebrauch auf dem Beifahrersitz mit Front- bzw. Seitenairbag freigegeben sein.
  - Folgen Sie den Montageanweisungen des Kindersitzherstellers und beachten Sie unbedingt die Warnhinweise.
  - Bevor Sie den Kindersitz richtig montieren, schieben Sie den Beifahrersitz ganz nach hinten, damit der größtmögliche Abstand zum Frontairbag hergestellt ist.
  - Stellen Sie sicher, dass keine Gegenstände den Beifahrersitz daran hindern, ganz nach hinten geschoben zu werden.
  - Die Rückenlehne des Beifahrersitzes muss sich in einer aufrechten Position befinden.



## Kontrollleuchte für Airbag- und Gurtstraffer-System

Die Kontrollleuchte überwacht das Airbag- und Gurtstraffer-System.

Die Kontrollleuchte überwacht alle im Fahrzeug eingebauten Airbags und Gurtstraffer einschließlich Steuergeräte und Kabelverbindungen.

### Überwachung des Airbag- und Gurtstraffer-Systems

Die Funktionsbereitschaft des Airbag- und Gurtstraffer-Systems wird dauernd elektronisch überwacht. Nach jedem Einschalten der Zündung leuchtet die Kontrollleuchte  für einige Sekunden auf (Selbstdiagnose).

Das System muss überprüft werden, wenn die Kontrollleuchte :

- beim Einschalten der Zündung nicht aufleuchtet;
- nach dem Einschalten der Zündung nicht nach etwa 4 Sekunden erlischt;
- nach dem Einschalten der Zündung erlischt und wieder aufleuchtet;
- während der Fahrt aufleuchtet oder blinkt.

Im Falle einer Störung leuchtet die Kontrollleuchte dauerhaft. Lassen Sie das Airbag-System umgehend von einem Fachbetrieb überprüfen.

Bei Abschaltung einer der Airbags durch eine Fachwerkstatt blinkt die Kontrollleuchte nach Durchführung der Prüfung einige Sekunden länger auf und erlischt dann, wenn keine Störung vorliegt.

### ACHTUNG

- Liegt eine Störung vor, kann das Airbag- und Gurtstraffer-System seine Schutzfunktion nicht richtig erfüllen.
- Wenn eine Störung vorliegt, sollte das System umgehend von einem Fachbetrieb überprüft werden. Es besteht sonst die Gefahr, dass die Airbags und auch die Gurtstraffer bei einem Unfall nicht aktiviert bzw. nicht einwandfrei ausgelöst werden.

## Reparatur, Pflege und Entsorgung der Airbags

Teile des Airbag-Systems sind an verschiedenen Stellen in Ihrem Fahrzeug eingebaut. Wenn Arbeiten am Airbag-System ausgeführt oder Systemteile wegen anderer Reparaturarbeiten aus- und eingebaut werden, können Teile des Airbag-Systems beschädigt werden. Dies kann zur Folge haben, dass die Airbags im Falle eines Unfalles nicht richtig oder gar nicht auslösen.

Bei **Verschrottung** des Fahrzeugs oder von Einzelteilen des Airbag-Systems sind unbedingt die dafür geltenden Sicherheitsvorschriften zu beachten. Die Fachbetriebe und die Altfahrzeug-Entsorgungsbetriebe kennen diese Sicherheitsvorschriften.

### ACHTUNG

- Eine unsachgemäße Behandlung und selbst durchgeführte Reparaturen erhöhen das Risiko von schweren oder tödlichen Verletzungen, weil dadurch die Airbags nicht oder unerwartet auslösen können.
- Die Polsterplatte des Lenkrades und die geschäumte Oberfläche des Airbagmoduls in der Instrumententafel auf der Beifahrerseite dürfen weder beklebt noch überzogen oder anderweitig bearbeitet werden.
- Es dürfen keine Gegenstände, wie z.B. Getränkehalter, Telefonhalterungen, auf den Abdeckungen der Airbagmodule befestigt werden.
- Zum Reinigen des Lenkrades oder der Instrumententafel verwenden Sie einen trockenen oder mit Wasser angefeuchteten Lappen. Reinigen Sie niemals die Instrumententafel und die Oberfläche der Airbagmodule mit lösemittelhaltigen Reinigern. Durch lösemittelhaltige Reiniger wird die Oberfläche porös. Bei einer Airbagauslösung kann es zu erheblichen Verletzungen durch sich lösende Kunststoffteile kommen.
- Führen Sie niemals Reparaturen, Einstellungen sowie Ein- und Ausbaurbeiten von Teilen des Airbag-Systems durch.

 **ACHTUNG (Fortsetzung)**

- Alle Arbeiten am Airbag sowie der Aus- und Einbau von Systemteilen wegen anderer Reparaturarbeiten (z.B. Lenkrad ausbauen) sollten nur durch einen Fachbetrieb vorgenommen werden. Fachbetriebe haben die erforderlichen Werkzeuge, Reparaturinformationen und das qualifizierte Personal.
- Für alle Arbeiten am Airbag-System empfehlen wir Ihnen dringend, sich an einen Fachbetrieb zu wenden.
- Nehmen Sie niemals Änderungen am vorderen Stoßfänger oder an der Karosserie vor.
- Die Airbags schützen Sie nur bei einem Unfall und müssen nach einer Auslösung ersetzt werden.

**Umwelthinweis**

Airbags enthalten pyrotechnische Komponenten und gehören zum Sonderabfall. Daher müssen sie durch zugelassene Betriebe entsorgt werden. ■

## Frontairbags

### Beschreibung der Frontairbags

Das Airbag-System ist kein Ersatz für den Sicherheitsgurt!



Abb. 16 Einbautort Fahrerairbag: im Lenkrad



Abb. 17 Einbautort Beifahrerairbag: in der Instrumententafel

Der Frontairbag für den Fahrer befindet sich im Lenkrad ⇒ Abb. 16 und der Airbag für den Beifahrer in der Instrumententafel ⇒ Abb. 17. Die Airbags sind jeweils durch den Schriftzug „AIRBAG“ gekennzeichnet.

Das Frontairbag-System bietet in Ergänzung zu den Sicherheitsgurten einen zusätzlichen Schutz für den Kopf- und Brustbereich des Fahrers und des Beifahrers bei Frontkollisionen mit höherer Unfallschwere ⇒ Seite 36, Sicherheitshinweise zum Frontairbag-System.

Außer ihrer normalen Schutzfunktion haben die Sicherheitsgurte auch die Aufgabe, den Fahrer oder Beifahrer bei einem Frontalunfall so in Position zu halten, dass der Airbag maximalen Schutz bieten kann.

Das Airbag-System ist kein Ersatz für den Sicherheitsgurt, sondern Teil des gesamten passiven Fahrzeug-Sicherheitskonzeptes. Bitte beachten Sie, dass die bestmögliche Schutzwirkung des Airbag-Systems nur im Zusammenwirken mit den angelegten Sicherheitsgurten und den richtig eingestellten Kopfstützen erreicht wird. Deshalb sind die Sicherheitsgurte nicht nur auf Grund von gesetzlichen Bestimmungen, sondern auch aus Sicherheitsgründen immer zu benutzen.

#### Das Frontairbag-System besteht im Wesentlichen aus:

- einer elektronischen Steuerungs- und Überwachungseinrichtung (Steuergerät);
- den beiden Frontairbags (Luftsack mit Gasgenerator) für den Fahrer und Beifahrer;
- einer Kontrollleuchte  in der Instrumententafel ⇒ Seite 31.

Die Funktionsbereitschaft des Airbag-Systems wird elektronisch überwacht. Nach jedem Einschalten der Zündung leuchtet die Airbag-Kontrollleuchte für einige Sekunden auf (Selbstdiagnose).

#### Eine Störung des Systems liegt vor, wenn die Kontrollleuchte :

- beim Einschalten der Zündung nicht aufleuchtet ⇒ Seite 31;
- nach dem Einschalten der Zündung nicht nach etwa 4 Sekunden erlischt;

- nach dem Einschalten der Zündung erlischt und wieder aufleuchtet;
- während der Fahrt aufleuchtet oder blinkt.

Das Frontairbag-System wird nicht ausgelöst bei:

- ausgeschalteter Zündung;
- leichten Frontalkollisionen;
- Seitenkollisionen;
- Heckkollisionen;
- Überschlag.

### ACHTUNG

- Die maximale Schutzwirkung der Sicherheitsgurte und des Airbag-Systems wird nur in der richtigen Sitzposition erreicht ⇒ Seite 10, Richtige Sitzposition der Insassen.
- Wenn eine Störung im Airbag-System vorliegt, muss das System umgehend durch einen Fachbetrieb überprüft werden. Es besteht sonst die Gefahr, dass das Airbag-System bei einem Frontalunfall gar nicht oder nicht einwandfrei ausgelöst wird.

### Funktion der Frontairbags

Das Verletzungsrisiko für Kopf und Oberkörper wird durch aufgeblasene Airbags reduziert.



Abb. 18 Aufgeblasene Frontairbags

Das Airbag-System ist so ausgelegt, dass bei Frontalkollisionen mit höherer Unfallschwere der Fahrer- und Beifahrerairbag aktiviert werden.

Bei besonderen Unfallsituationen können sowohl die Front- wie auch die Seitenairbags ausgelöst werden.

Wird das System aktiviert, füllen sich die Luftsäcke mit Treibgas und entfalten sich vor dem Fahrer und Beifahrer ⇒ Abb. 18. Beim Eintauchen in den voll entfalteten Luftsack wird die Vorwärtsbewegung der Frontinsassen gedämpft und das Verletzungsrisiko für Kopf und Oberkörper reduziert.

Die besondere Konstruktion des Luftsacks erlaubt das kontrollierte Entweichen des Gases, sobald der Insasse Druck auf den Luftsack ausübt. Somit werden der Kopf und Brustbereich beim Eintauchen in den Airbag geschützt. Nach einem Unfall hat sich der Luftsack demzufolge so weit entleert, dass die Sicht nach vorne wieder frei ist. ▶

Das Entfalten des Airbags erfolgt in Sekundenbruchteilen und mit hoher Geschwindigkeit, um bei einem Unfall den zusätzlichen Schutz bieten zu können.

Beim Entfalten des Airbags kann feiner Staub entstehen. Das ist normal und kein Anzeichen für ein Feuer im Fahrzeug.

### Airbagabdeckungen bei auslösenden Frontairbags



Abb. 19 Airbagabdeckungen bei ausgelösten Frontairbags

Die Airbagabdeckungen werden beim Entfalten des Fahrer- und Beifahrerairbags aus dem Lenkrad bzw. der Instrumententafel herausgeklappt  
⇒ Abb. 19. Die Airbagabdeckungen bleiben mit dem Lenkrad bzw. mit der Instrumententafel verbunden.

### Sicherheitshinweise zum Frontairbag-System

*Der richtige Umgang mit dem Airbag-System reduziert bei vielen Unfallarten erheblich die Verletzungsgefahr!*

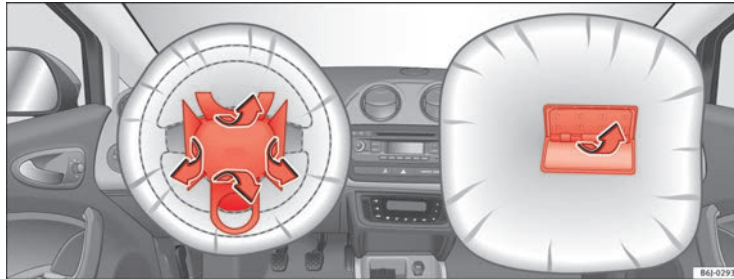

#### ACHTUNG

- Für den Fahrer und Beifahrer ist es wichtig, einen Abstand von mindestens 25 cm zum Lenkrad bzw. zur Instrumententafel einzuhalten. Wenn Sie den Mindestabstand nicht einhalten, kann Sie das Airbag-System nicht schützen – Lebensgefahr! Außerdem müssen die Vordersitze und die Kopfstützen immer der Körpergröße entsprechend richtig eingestellt sein.
- Wenn Sie nicht angegurtet sind, sich seitwärts oder nach vorne lehnen oder eine falsche Sitzposition einnehmen, so erhöht sich die Verletzungsgefahr erheblich. Diese erhöhte Verletzungsgefahr steigert sich noch, wenn Sie in solch einem Fall vom auslösenden Airbag getroffen werden.
- Kinder dürfen niemals ungesichert auf dem Vordersitz des Fahrzeugs mitgenommen werden. Wenn das Airbag-System im Falle eines Unfalles auslöst, können Kinder durch den sich entfaltenden Airbag schwer verletzt oder getötet werden → Seite 42, Sicherheit von Kindern.
- Zwischen den vorne sitzenden Personen und dem Wirkungsbereich des Airbags dürfen sich keine weiteren Personen, Tiere oder Gegenstände befinden.
- Die Airbags schützen Sie nur bei einem Unfall und müssen nach einer Auslösung ersetzt werden.
- Auch dürfen keine Gegenstände, wie z.B. Getränkehalter, Telefonhalterungen, auf den Abdeckungen der Airbagmodule befestigt werden.
- An den Teilen des Airbag-Systems dürfen keinerlei Veränderungen vorgenommen werden.

## Seitenairbags

### Beschreibung der Seitenairbags

Das Airbag-System ist kein Ersatz für den Sicherheitsgurt!



Abb. 20 Seitenairbag im Fahrersitz

Die Seitenairbags befinden sich in den Rückenlehnenpolstern des Fahrersitzes → Abb. 20 und Beifahrersitzes. Die Einbauorte sind jeweils durch den Schriftzug „AIRBAG“ im oberen Bereich der Rückenlehnen gekennzeichnet.

Das Seitenairbag-System bietet in Ergänzung zu den Sicherheitsgurten einen zusätzlichen Schutz für den Oberkörperbereich der Insassen auf den Vordersitzen bei Seitenkollisionen mit höherer Unfallschwere → Seite 38, Sicherheitshinweise zum Umgang mit dem Seitenairbag-System.

Im Fall von Seitenkollisionen verringern die Seitenairbags das Verletzungsrisiko für die Körperpartien, die dem Aufprall zugewandt sind. Außer ihrer normalen Schutzfunktion haben die Sicherheitsgurte auch die Aufgabe, die Insassen auf den Vordersitzen bei einem Seitenunfall so in Position zu halten, dass der Seitenairbag maximalen Schutz bieten kann.

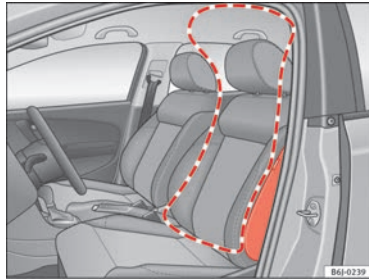
Das Airbag-System ist kein Ersatz für den Sicherheitsgurt, sondern Teil des gesamten passiven Fahrzeug-Sicherheitskonzeptes. Bitte beachten Sie, dass die bestmögliche Schutzwirkung des Airbag-Systems nur im Zusammenwirken mit den angelegten Sicherheitsgurten erreicht wird. Deshalb sind die Sicherheitsgurte nicht nur auf Grund von gesetzlichen Bestimmungen, sondern auch aus Sicherheitsgründen immer zu benutzen.

**Das Seitenairbag-System wird nicht ausgelöst bei:**

- ausgeschalteter Zündung;
- leichten Seitenkollisionen;
- Frontalkollisionen;
- Heckkollisionen;
- Überschlag.

**Das Airbag-System besteht im Wesentlichen aus:**

- einer elektronischen Steuerungs- und Überwachungseinrichtung (Steuergerät);
- den Seitenairbags seitlich in den Rückenlehnen der Vordersitze;
- einer Kontrollleuchte  in der Instrumententafel → Seite 31.

Die Funktionsbereitschaft des Airbag-Systems wird elektronisch überwacht. Nach jedem Einschalten der Zündung leuchtet die Airbag-Kontrollleuchte für ca. 4 Sekunden lang auf (Eigendiagnose).

#### ACHTUNG

- **Fahren Sie nicht mit ausgebauten Innenverkleidungen der Türen.**
- **Fahren Sie nicht, wenn die inneren Türverkleidungen ausgebaut wurden oder die Verkleidungen nicht korrekt ausgerichtet sind.**
- **Fahren Sie nicht, wenn die Lautsprecher in den Türverkleidungen ausgebaut wurden; es sei denn, die Lautsprecheröffnungen wurden ordnungsgemäß abgedeckt.**

**⚠ ACHTUNG (Fortsetzung)**

- Stellen Sie sicher, dass die Öffnungen abgedeckt oder verschlossen wurden, nachdem Lautsprecher oder anderes Zubehör in die inneren Türverkleidungen eingebaut wurden.
- Alle Arbeiten an den Türen müssen in einem zugelassenen Fachbetrieb ausgeführt werden.
- Die maximale Schutzwirkung der Sicherheitsgurte und des Airbag-Systems wird nur in der richtigen Sitzposition erreicht ⇒ Seite 10, Richtige Sitzposition der Insassen.
- Wenn eine Störung im Airbag-System vorliegt, muss das System umgehend durch einen Fachbetrieb überprüft werden. Es besteht sonst die Gefahr, dass das Airbag-System bei einer Seitenkollision gar nicht oder nicht einwandfrei ausgelöst wird.

**Funktion der Seitenairbags**

Das Verletzungsrisiko für Kopf und Oberkörper kann bei Seitenkollisionen durch aufgeblasene Airbags reduziert werden.

Bei einigen **Seitenkollisionen** wird der Seitenairbag an der Unfallseite des Fahrzeugs ausgelöst.

Bei besonderen Unfallsituationen können sowohl die Front- wie auch die Seitenairbags ausgelöst werden.

Wird das System aktiviert, füllt sich der Luftsack mit Treibgas.

Das Entfalten des Airbags erfolgt in Sekundenbruchteilen und mit hoher Geschwindigkeit, um bei einem Unfall den zusätzlichen Schutz bieten zu können. Beim Entfalten des Airbags kann feiner Staub entstehen. Das ist normal und kein Anzeichen für ein Feuer im Fahrzeug.

Beim Eintauchen in den voll entfalteten Luftsack wird die Bewegung der Insassen auf den Vordersitzen gedämpft und das Verletzungsrisiko für den Oberkörper reduziert.

Die besondere Konstruktion des Luftsacks erlaubt das kontrollierte Entweichen des Gases, sobald der Insasse Druck auf den Luftsack ausübt. Somit wird der Oberkörper beim Eintauchen in den Airbag geschützt. ■

**Sicherheitshinweise zum Umgang mit dem Seitenairbag-System**

*Durch den richtigen Umgang mit dem Airbag-System wird bei vielen seitlichen Kollisionen erheblich die Verletzungsgefahr reduziert!*

**⚠ ACHTUNG**

- Wenn Sie keine Sicherheitsgurte angelegt haben, sich während der Fahrt nach vorne lehnen oder eine falsche Sitzposition einnehmen, setzen Sie sich im Falle eines Unfalls einem erhöhten Verletzungsrisiko aus, wenn das Seitenairbag-System auslöst.
- Damit die Seitenairbags ihre volle Schutzwirkung entfalten können, muss die durch die Sicherheitsgurte vorgegebene Sitzposition während der Fahrt immer beibehalten werden.
- Zwischen den Insassen auf den seitlichen Sitzplätzen und dem Wirkungsbereich der Airbags dürfen sich keine weiteren Personen, Tiere oder Gegenstände befinden. Wegen der Seitenairbags dürfen außerdem an den Türen keine Zubehörteile, wie z.B. Getränkehalter, befestigt werden. ▶



 ACHTUNG (Fortsetzung)

- An den Kleiderhaken im Fahrzeug darf nur leichte Bekleidung aufgehängt werden. In den Taschen der Kleidungsstücke dürfen sich keine schweren und scharfkantigen Gegenstände befinden.
- Es dürfen keine zu großen Kräfte (wie z.B. kräftiges Stoßen oder Getreten) auf die Sitzlehnenwangen einwirken, da sonst das System beschädigt werden kann. Die Seitenairbags würden in diesem Fall nicht auslösen!
- Es dürfen keinesfalls Sitz- oder Schonbezüge auf Sitzen mit eingebautem Seitenairbag aufgezo-gen werden, die nicht ausdrücklich für die Verwendung in Ihrem Fahrzeug freigegeben sind. Da sich der Luftsack aus der Sitzlehne seitlich heraus entfaltet, würde bei Verwendung von nicht freigegebenen Sitz- oder Schonbezügen die Schutzfunktion Ihres Seitenairbags erheblich beeinträchtigt werden.
- Beschädigungen der Original-Sitzbezüge oder der Naht im Modulbereich der Seitenairbags müssen umgehend durch einen Fachbetrieb in-stand gesetzt werden.
- Die Airbags schützen Sie nur bei einem Unfall und müssen nach einer Auslösung ersetzt werden.
- Wenn Kinder eine falsche Sitzposition einnehmen, sind sie bei einem möglichen Unfall einem erhöhten Verletzungsrisiko ausgesetzt. Das gilt besonders für Kinder, die auf dem Beifahrersitz befördert werden, wenn das Airbag-System bei einem Unfall auslöst, was zu schweren und lebensgefährlichen Verletzungen führen kann ⇒ Seite 42, Sicherheit von Kindern.
- Alle Arbeiten am Airbag sowie der Aus- und Einbau von Systemteilen wegen anderer Reparaturarbeiten (z.B. Vordersitz aus- und einbauen) dürfen nur von einem Fachbetrieb ausgeführt werden. Ist dies nicht der Fall, kann eine Störung des Airbag-Systems auftreten.
- An den Teilen des Airbag-Systems dürfen keinerlei Veränderungen vorgenommen werden.
- Um die korrekte Funktion der Seiten- und Kopfairbags nicht zu beeinträchtigen, dürfen weder die Türen noch die Türverkleidungen verändert werden (z. B. durch den nachträglichen Einbau von Lautsprechern). Schä-

 ACHTUNG (Fortsetzung)

den an der Vordertür können die korrekte Funktion des Airbag-Systems beeinträchtigen. Alle Arbeiten an der Vordertür müssen in einem Fachbetrieb ausgeführt werden.

## Airbags abschalten\*

### Frontairbag für den Beifahrer abschalten

Bei Befestigung eines rückwärtsgerichteten Kindersitzes auf dem Beifahrersitz muss der Frontairbag für den Beifahrer abgeschaltet werden.



Abb. 21 Im Handschuhfach: Schüsselschalter zum Ein- und Abschalten des Beifahrer-Airbags



Abb. 22 Kontrollleuchte für Abschaltung der Beifahrerairbags

Wenn der Beifahrerairbag **abgeschaltet** ist, bedeutet dies, dass nur der Frontairbag auf der Beifahrerseite abgeschaltet ist. Alle anderen Airbags im Fahrzeug sind weiterhin funktionsfähig.

### Beifahrer-Frontairbag abschalten

- Schalten Sie die Zündung aus.
- Drehen Sie mit dem Zündschlüssel den Schüsselschalter im Handschuhfach in die Position **OFF** ⇒ Abb. 21.
- Überprüfen Sie, ob bei eingeschalteter Zündung die Kontrollleuchte „PASSENGER AIRBAG OFF“ der Instrumententafel ⇒ Abb. 22 aufleuchtet ⇒ ⚠.

### Beifahrer-Frontairbag einschalten

- Schalten Sie die Zündung aus.
- Drehen Sie mit dem Zündschlüssel den Schüsselschalter im Handschuhfach in die Position **ON** ⇒ Abb. 21.
- Prüfen Sie, ob bei eingeschalteter Zündung die Kontrollleuchte „PASSENGERS AIRBAG OFF“ in der Instrumententafel ⇒ Abb. 22 *nicht* leuchtet ⇒ ⚠.

### ⚠ ACHTUNG

- Die Verantwortung für die richtige Stellung des Schüsselschalters liegt beim Fahrer.
- Der Beifahrer-Frontairbag darf nur dann abgeschaltet werden, wenn Sie in Ausnahmefällen auf dem Beifahrersitz einen Kindersitz verwenden müssen, bei dem das Kind mit dem Rücken zur Fahrtrichtung sitzt ⇒ Seite 42, Sicherheit von Kindern.

 **ACHTUNG (Fortsetzung)**

- Befestigen Sie niemals einen Kindersitz auf dem Beifahrersitz, wenn das Kind mit dem Rücken zur Fahrtrichtung sitzt und der Beifahrer-Frontairbag funktionsfähig ist - Lebensgefahr! Sollte es in Ausnahmefällen notwendig sein, ein Kind mit dem Rücken zur Fahrtrichtung auf dem Beifahrersitz zu transportieren, schalten Sie immer den Beifahrer-Frontairbag ab.
- Sobald der Kindersitz auf dem Beifahrersitz nicht mehr benutzt wird, schalten Sie den Beifahrer-Frontairbag wieder ein.
- Schalten Sie den Beifahrer-Frontairbag nur bei ausgeschalteter Zündung ab, sonst könnte eine Störung im Airbag-System verursacht werden, wodurch dann der Frontairbag bei einem Unfall nicht richtig oder überhaupt nicht ausgelöst würde.
- Wenn bei abgeschaltetem Beifahrer-Frontairbag die Kontrollleuchte **PASSENGER AIRBAG OFF** der Instrumententafel nicht aufleuchtet, kann dies auf einen Fehler des Airbag-Systems zurückzuführen sein:
  - Lassen Sie das Airbag-System umgehend von einem Fachbetrieb überprüfen.
  - Verwenden Sie keinen Kindersitz auf der Beifahrerseite! Der Beifahrer-Frontairbag könnte trotz des Defektes bei einem Unfall auslösen und das Kind schwer verletzen oder töten.
  - Es lässt sich nicht vorhersagen, ob die Beifahrerairbags bei einem Unfall auslösen! Weisen Sie Ihre Mitfahrer darauf hin.

## Sicherheit von Kindern

### Grundsätzliches

#### Einleitung

*Unfallstatistiken haben bewiesen, dass Kinder auf den Rücksitzen generell sicherer aufgehoben sind als auf dem Beifahrersitz.*

Wir empfehlen daher aus Sicherheitsgründen, Kinder unter 12 Jahren auf den Rücksitzen zu befördern. Je nach Alter, Körpergröße und Gewicht sind Kinder auf den Rücksitzen durch einen Kindersitz oder durch die vorhandenen Sicherheitsgurte zu sichern. Der Kindersitz muss aus Sicherheitsgründen in der Mitte der Rücksitzbank oder hinter dem Beifahrersitz montiert werden.

Auch Kinder unterliegen im Falle eines Unfalls den physikalischen Gesetzen ⇒ Seite 20, Warum Sicherheitsgurte?. Im Gegensatz zu Erwachsenen sind die Muskeln und die Knochenstruktur von Kindern noch nicht vollständig ausgebildet. Kinder sind deshalb einem erhöhten Verletzungsrisiko ausgesetzt.

Um dieses Verletzungsrisiko zu reduzieren, dürfen Kinder nur in speziellen Kindersitzen befördert werden!

Wir möchten Ihnen empfehlen, für Ihr Fahrzeug ein Kinderrückhaltesystem aus dem Original SEAT-Zubehörprogramm zu verwenden, das Ihnen unter der Bezeichnung „Peke“<sup>1)</sup> Systeme für alle Altersklassen bietet.

Diese speziell entworfenen und zugelassenen Systeme erfüllen die Norm ECE-R44.

Für den Einbau und die Benutzung von Kindersitzen sind die gesetzlichen Bestimmungen und Anweisungen des jeweiligen Kindersitzherstellers zu beachten. Lesen und beachten Sie in jedem Fall ⇒ Seite 42, Wichtige Sicherheitshinweise zum Umgang mit den Kindersitzen.

Wir empfehlen Ihnen, die Bedienungsanleitung des Kindersitzherstellers dem Bordbuch beizulegen und immer im Fahrzeug mitzuführen. ■

#### Wichtige Sicherheitshinweise zum Umgang mit den Kindersitzen

*Der richtige Umgang mit Kindersitzen reduziert erheblich die Verletzungsgefahr!*

Als Fahrer tragen Sie die Verantwortung für Kinder, die Sie im Fahrzeug befördern.

- Schützen Sie Kinder durch geeignete Kindersitze und deren richtige Anwendung ⇒ Seite 44.
- Beachten Sie unbedingt die Angaben des Kindersitzherstellers zum richtigen Gurtbandverlauf.
- Lassen Sie sich während der Fahrt nicht durch Kinder vom Verkehrsgeschehen ablenken.
- Machen Sie auf langen Reisen regelmäßige Pausen. Spätestens jedoch alle zwei Stunden. ►

<sup>1)</sup> Nicht für alle Länder

 **ACHTUNG**

- Befestigen Sie niemals einen Kindersitz auf dem Beifahrersitz, wenn das Kind mit dem Rücken zur Fahrtrichtung sitzt und der Beifahrerairbag funktionsfähig ist – Lebensgefahr! Sollte es in Ausnahmefällen notwendig sein, ein Kind auf dem Beifahrersitz zu transportieren, schalten Sie immer den Beifahrerairbag ab ⇒ Seite 40, Airbags abschalten\*. Wenn der Beifahrersitz in der Höhe verstellt werden kann, stellen Sie ihn auf die höchste Position.
- Bei Modellausführungen ohne Schlüsselschalter müssen Sie für die Abschaltung des Airbags eine Fachwerkstatt aufsuchen.
- Alle Fahrzeuginsassen – insbesondere Kinder – müssen während der Fahrt die richtige Sitzposition eingenommen haben und richtig angegurtet sein.
- Befördern Sie niemals Kinder oder Babys auf dem Schoß – Lebensgefahr!
- Erlauben Sie einem Kind niemals, ungesichert im Fahrzeug mitgenommen zu werden oder während der Fahrt im Fahrzeug zu stehen bzw. auf den Sitzen zu knien. Im Falle eines Unfalls wird das Kind durch das Fahrzeug geschleudert und kann sich und andere Mitfahrer dadurch lebensgefährlich verletzen.
- Wenn Kinder während der Fahrt eine falsche Sitzposition einnehmen, werden sie im Falle eines plötzlichen Bremsmanövers oder Unfalls einem erhöhten Verletzungsrisiko ausgesetzt. Das gilt besonders für Kinder, die auf dem Beifahrersitz befördert werden, wenn das Airbag-System bei einem Unfall auslöst, was zu schweren und lebensgefährlichen Verletzungen führen kann.
- Ein geeigneter Kindersitz kann Kinder schützen!
- Lassen Sie ein Kind niemals unbeaufsichtigt im Kindersitz sitzen oder alleine im Fahrzeug zurück.
- Abhängig von der Jahreszeit können in einem geparkten Fahrzeug lebensbedrohende Temperaturen entstehen.

 **ACHTUNG (Fortsetzung)**

- Kinder unter 1,50 m Körpergröße dürfen ohne Kindersitz nicht mit einem normalen Sicherheitsgurt angegurtet werden, da es sonst bei plötzlichen Bremsmanövern oder einem Unfall zu Verletzungen im Bauch- und Halsbereich kommen kann.
- Ein Gurtband darf nicht eingeklemmt oder verdreht sein oder an scharfen Kanten scheuern.
- Falsch angelegte Sicherheitsgurte können selbst bei leichten Unfällen oder plötzlichen Bremsmanövern zu Verletzungen führen.
- Für die optimale Schutzwirkung der Sicherheitsgurte ist der Gurtbandverlauf von großer Bedeutung ⇒ Seite 24, Die Sicherheitsgurte.
- In einem Kindersitz darf jeweils nur ein Kind angegurtet werden ⇒ Seite 44, Kindersitze.

## Kindersitze

### Einteilung der Kindersitze in Gruppen

*Es dürfen nur Kindersitze benutzt werden, die amtlich zugelassen und für das Kind geeignet sind.*

Für Kindersitze gilt die Norm ECE-R 44. ECE-R bedeutet: Economic Commission of Europe-Regelung

Die Kindersitze sind in fünf Gruppen eingeteilt:

**Gruppe 0:** bis 10 kg

**Gruppe 0+:** bis 13 kg

**Gruppe 1:** von 9 bis 18 kg

**Gruppe 2:** von 15 bis 25 kg

**Gruppe 3:** von 22 bis 36 kg

Kindersitze, die nach der Norm ECE-R 44 geprüft sind, haben am Sitz das ECE-R 44-Prüfzeichen (großes E im Kreis, darunter die Prüfnummer) fest angebracht.

### Kindersitze nach Gruppe 0 und 0+

*Ein geeigneter Kindersitz kann in Verbindung mit einem richtig angelegten Sicherheitsgurt helfen, das Kind zu schützen!*

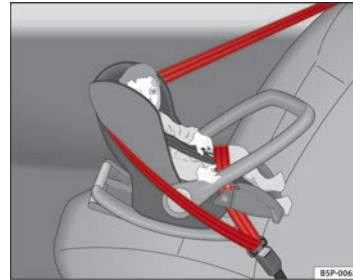

**Abb. 23** Entgegen der Fahrtrichtung eingebauter Kindersitz der Gruppe 0 auf dem Rücksitz

**Gruppe 0:** Für Babys bis zu 9 Monaten und mit einem Gewicht bis zu 10 kg sind die in der Abbildung → **Abb. 23** dargestellten Kindersitze am besten geeignet.

**Gruppe 0+:** Für Babys bis zu etwa 18 Monaten und mit einem Gewicht bis zu 13 kg sind die in der Abbildung → **Abb. 23** dargestellten Kindersitze am besten geeignet.

Für den Einbau und die Benutzung von Kindersitzen sind die gesetzlichen Bestimmungen und Anweisungen des jeweiligen Kindersitzherstellers zu beachten.

Wir empfehlen Ihnen, die Bedienungsanleitung des Kindersitzherstellers dem Bordbuch beizulegen und immer im Fahrzeug mitzuführen. ▶

**⚠️ ACHTUNG**

Lesen und beachten Sie in jedem Fall die Informationen und Warnhinweise zum Umgang mit den Kindersitzen ⇒ ⚠️ in Wichtige Sicherheitshinweise zum Umgang mit den Kindersitzen auf Seite 43.

### Kindersitze nach Gruppe 1

Ein geeigneter Kindersitz kann in Verbindung mit einem richtig angelegten Sicherheitsgurt helfen, das Kind zu schützen!



Abb. 24 In Fahrtrichtung eingebauter Kindersitz der Gruppe 1 auf dem Rücksitz

Geeignet für Babys und Kleinkinder mit einem Gewicht zwischen 9 - 18 kg sind am besten Kindersitze mit „ISOFIX“-System oder Kindersitze, bei denen das Kind mit dem Rücken zur Fahrtrichtung sitzt.

Für den Einbau und die Benutzung von Kindersitzen sind die gesetzlichen Bestimmungen und Anweisungen des jeweiligen Kindersitzherstellers zu beachten.

Wir empfehlen Ihnen, die Bedienungsanleitung des Kindersitzherstellers dem Bordbuch beizulegen und immer im Fahrzeug mitzuführen.

**⚠️ ACHTUNG**

Lesen und beachten Sie in jedem Fall die Informationen und Warnhinweise zum Umgang mit den Kindersitzen ⇒ ⚠️ in Wichtige Sicherheitshinweise zum Umgang mit den Kindersitzen auf Seite 43.

### Kindersitze nach Gruppe 2 und 3

Ein geeigneter Kindersitz kann in Verbindung mit einem richtig angelegten Sicherheitsgurt helfen, das Kind zu schützen!



Abb. 25 In Fahrtrichtung eingebauter Kindersitz auf dem Rücksitz

Für den Einbau und die Benutzung von Kindersitzen sind die gesetzlichen Bestimmungen und Anweisungen des jeweiligen Kindersitzherstellers zu beachten.

Wir empfehlen Ihnen, die Bedienungsanleitung des Kindersitzerstellers dem Bordbuch beizulegen und immer im Fahrzeug mitzuführen.

#### Kindersitze nach Gruppe 2

Für Kinder *bis* zu 7 Jahren und mit einem Gewicht zwischen 15 - 25 kg sind am besten Kindersitze nach der Gruppe 2 in Verbindung mit einem richtig angelegten Sicherheitsgurt geeignet.

#### Kindersitze nach Gruppe 3

Für Kinder *ab* 7 Jahren und mit einem Gewicht zwischen 22 - 36 kg und einer Körpergröße unter 1,50 m sind am besten Sitzkissen mit einer Schlafstütze in Verbindung mit einem richtig angelegten Sicherheitsgurt geeignet

⇒ Abb. 25.



#### ACHTUNG

- Der Schultergurt-Teil muss ungefähr über die Schultermitte und darf niemals über den Hals oder Oberarm verlaufen. Der Schultergurt muss fest am Oberkörper anliegen. Der Beckengurt-Teil muss über das Becken verlaufen und immer fest anliegen. Es darf nicht über den Bauch verlaufen. Ziehen Sie das Gurtband gegebenenfalls etwas nach ⇒ Seite 24, Die Sicherheitsgurte.
- Lesen und beachten Sie in jedem Fall die Informationen und Warnhinweise zum Umgang mit den Kindersitzen ⇒  in Wichtige Sicherheitshinweise zum Umgang mit den Kindersitzen auf Seite 43. ■



## Kindersitz befestigen

### Möglichkeiten der Kindersitzbefestigung

Kindersitze können sowohl auf den Rücksitzen wie auch auf dem Beifahrersitz befestigt werden.

Folgende Möglichkeiten stehen Ihnen zur Auswahl, um einen Kindersitz sicher auf den Rücksitzen und auf dem Beifahrersitz zu befestigen:

- Kindersitze der Gruppe **0 bis 3** können mit dem Sicherheitsgurt befestigt werden.
- Kindersitze der Gruppe **0, 0+ und 1** mit dem „ISOFIX“-System können ohne Sicherheitsgurte an den „ISOFIX“-Halteösen befestigt werden  
⇒ Seite 48.

Gewichtsguppe	Sitzplatz		
	Beifahrersitz	Seitlicher Rück-sitz	Mittlerer Rück-sitz
Gruppe 0 bis 10 kg	U*	U	U
Gruppe 0+ bis 13 kg	U*	U	U
Gruppe I 9 bis 18 kg	U*	U	U
Gruppe II 15 bis 25 kg	X	U	U
Gruppe III 22 bis 36 kg	X	U	U

U: Geeignet für universale Rückhaltesysteme zum Einsatz in dieser Gewichtsguppe.

\*: Schieben Sie den Beifahrersitz so weit wie möglich nach hinten, stellen Sie ihn so hoch wie möglich ein und schalten Sie unbedingt den Beifahrerairbag ab.

X: Dieser Sitzplatz ist für Kinder in dieser Altersgruppe nicht geeignet.



### ACHTUNG

- Kinder müssen während der Fahrt mit einem dem Alter, dem Körpergewicht und der Körpergröße entsprechenden Rückhaltesystem im Fahrzeug gesichert sein.
- Befestigen Sie niemals einen Kindersitz auf dem Beifahrersitz, wenn das Kind mit dem Rücken zur Fahrtrichtung sitzt und der Beifahrerairbag funktionsfähig ist – Lebensgefahr! Sollte es in Ausnahmefällen notwendig sein, dass ein Kind auf dem Beifahrersitz befördert wird, muss der Beifahrerairbag abgeschaltet ⇒ Seite 40, Airbags abschalten\* und der Sitz auf die oberste Position gestellt werden, wenn eine Höhenverstellung vorhanden ist.
- Lesen und beachten Sie in jedem Fall die Informationen und Warnhinweise zum Umgang mit den Kindersitzen ⇒  in Wichtige Sicherheitshinweise zum Umgang mit den Kindersitzen auf Seite 43.

### Befestigen mit dem „ISOFIX“-System

Kindersitze mit dem „ISOFIX“-System können schnell, einfach und sicher auf den äußeren Rücksitzen befestigt werden.



Abb. 26 ISOFIX-Halteösen

- Stecken Sie den Kindersitz auf die „ISOFIX“-Halteösen, bis der Kindersitz sicher und hörbar einrastet. Wenn der Kindersitz über eine andere Verdrehsicherung verfügt, beachten Sie bitte die jeweiligen Anweisungen des Herstellers.
- Machen Sie an beiden Seiten des Kindersitzes eine Zugprobe.

Zwei „ISOFIX“-Halteösen sind jeweils an den beiden äußeren Rücksitzen vorhanden. Bei bestimmten Fahrzeugen sind die Halteösen am Sitzgerüst, bei anderen am Ladeboden befestigt. Die „ISOFIX“-Halteösen sind zwischen der Lehne und der Rück Sitzbank erreichbar.

Kindersitze mit dem Befestigungssystem „ISOFIX“ sind beim SEAT-Händler erhältlich.

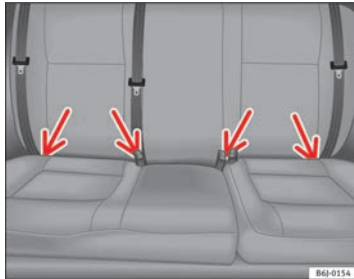
Bitte beachten Sie unbedingt beim Ein- oder Ausbau des Kindersitzes die Anleitung des Kindersitzherstellers.

Gewichtsgruppe	Größenklasse	Gerät	Einbaurichtung	Isofix-Positionen im Fahrzeug	
				Seitliche Rücksitze	
Babyschale	F	ISO/L1	Nach hinten	X	
	G	ISO/L2	Nach hinten	X	
Gruppe 0 bis 10 kg	E	ISO/R1	Nach hinten	IU	
	E	ISO/R1	Nach hinten	IU	
Gruppe 0+ bis 13 kg	D	ISO/R2	Nach hinten	IU	
	C	ISO/R3	Nach hinten	IU	

Gewichtsgruppe	Größenklasse	Gerät	Einbaurichtung	Isifix-Positionen im Fahrzeug
				Seitliche Rücksitze
Gruppe I 9 bis 18 kg	D	ISO/R2	Nach hinten	IU
	C	ISO/R3	Nach hinten	IU
	B	ISO/F2	Nach vorn	IU
	B1	ISO/F2X	Nach vorn	IU
Gruppe II 15 bis 25 kg	A	ISO/F3	Nach vorn	IU
Gruppe III 22 bis 36 kg	---	---	Nach vorn	---
Gruppe III 22 bis 36 kg	---	---	Nach vorn	---

IU: Geeignet für universale ISOFIX-Kinderrückhaltesysteme, die für den Einsatz in dieser Gewichtsgruppe zugelassen sind.

X: ISOFIX-Position nicht für ISOFIX-Kinderrückhaltesysteme dieser Gewichtsgruppe oder Größenklasse geeignet.

### ACHTUNG

- Die Halteösen sind nur für Kindersitze mit dem „ISOFIX“-System entwickelt worden.
- Befestigen Sie niemals Kindersitze ohne „ISOFIX“-System, Verzurrgurte oder Gegenstände an den Halteösen - Lebensgefahr!
- Achten Sie darauf, dass der Kindersitz korrekt an den „ISOFIX“-Halteösen befestigt ist.

### Befestigungsgurte Top Tether-Befestigungsgurte

Bestimmte Kindersitze verfügen zusätzlich zu den beiden „ISOFIX“-Verankerungen über einen dritten Verankerungspunkt Top Tether, der eine erhöhte Sicherheit für das Kind bietet.



Abb. 27 Lage der Top Tether-Ösen im hinteren Teil des Rücksitzes ▶

Kindersitze mit Top Tether-System sind mit einem Gurt zur Befestigung desselben am Verankerungspunkt des Fahrzeugs ausgestattet, der sich im hinteren Teil der Rückenlehne des Rücksitzes befindet.

Mit dem Befestigungsgurt soll die Vorwärtsbewegung des Kindersitzes im Falle eines Aufpralls verringert werden, um so möglichen Kopfverletzungen vorzubeugen, die aufgrund von Zusammenstößen mit dem Fahrzeuginneren entstehen können.

Es ist geplant, dass in der EU-Richtlinie Anforderungen hinsichtlich der Befestigung von Kinderrückhaltesystemen mit den Verankerungen ISOFIX und Top Tether aufgenommen werden (deren Umsetzung bei neuen Kindersitzen wahrscheinlich ab 2010 obligatorisch ist), womit die Rückhaltung des Kindersitzes verbessert und die Kopffreiheit im Falle eines Frontalaufpralls eingeschränkt wird.

#### Verwendung von Befestigungsgurten bei gegen die Fahrtrichtung befestigten Sitzen

Zum gegenwärtigen Zeitpunkt sind nur wenige Kindersitze, die gegen die Fahrtrichtung angebracht werden können, mit einem Befestigungsgurt ausgestattet. Lesen Sie aufmerksam die Angaben des Kindersitzherstellers zum ordnungsgemäßen Anbringen des Befestigungsgurtes.



#### ACHTUNG

Ein unsachgemäßer Einbau von Kindersitzen erhöht das Verletzungsrisiko bei Unfällen.

- Befestigen Sie niemals den Befestigungsgurt an einer der Befestigungsösen im Gepäckraum.
- Weder an den unteren Verankerungen (ISOFIX) noch an den oberen Verankerungen (Top Tether) dürfen Gepäckstücke oder andere Gegenstände befestigt bzw. gesichert werden.

#### Befestigung des Top Tether des Kindersitzes am Verankerungspunkt



Abb. 28 Befestigungsgurt: korrekte Einstellung und korrekter Einbau

#### Befestigung des Top Tether des Kindersitzes am Verankerungspunkt im hinteren Teil der Rückenlehne

- Breiten Sie den Haltegurt des Kindersitzes entsprechend den Anweisungen des Kindersitzherstellers aus.
- Führen Sie den Befestigungsgurt des Top Tether unter der Rückkopfstütze hindurch ⇒ Abb. 28 (dazu ggf. die Kopfstütze nach oben verstellen).
- Verlegen Sie den Befestigungsgurt derart, dass der Gurt des Top Tether des Kindersitzes sicher mit der Verankerung des hinteren Teils der Rückenlehne befestigt ist.
- Spannen Sie den Gurt des Top Tether entsprechend den Anweisungen des Kindersitzherstellers. ▶

**Befestigungsgurt lösen**

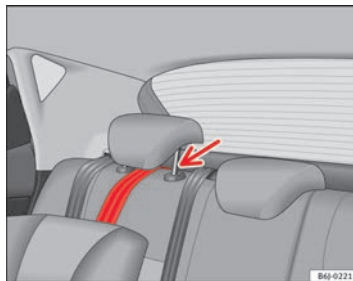
- Lösen Sie die Spannung gemäß den Angaben des Kindersitzherstellers.
- Drücken Sie auf das Schloss und nehmen Sie den Befestigungsgurt vom Befestigungspunkt ab.

**ACHTUNG**

Lesen und beachten Sie alle HINWEISE ⇒ Seite 49



Abb. 29 Instrumententafel

# Hinweise zur Bedienung

## Cockpit

### Allgemeine Übersicht

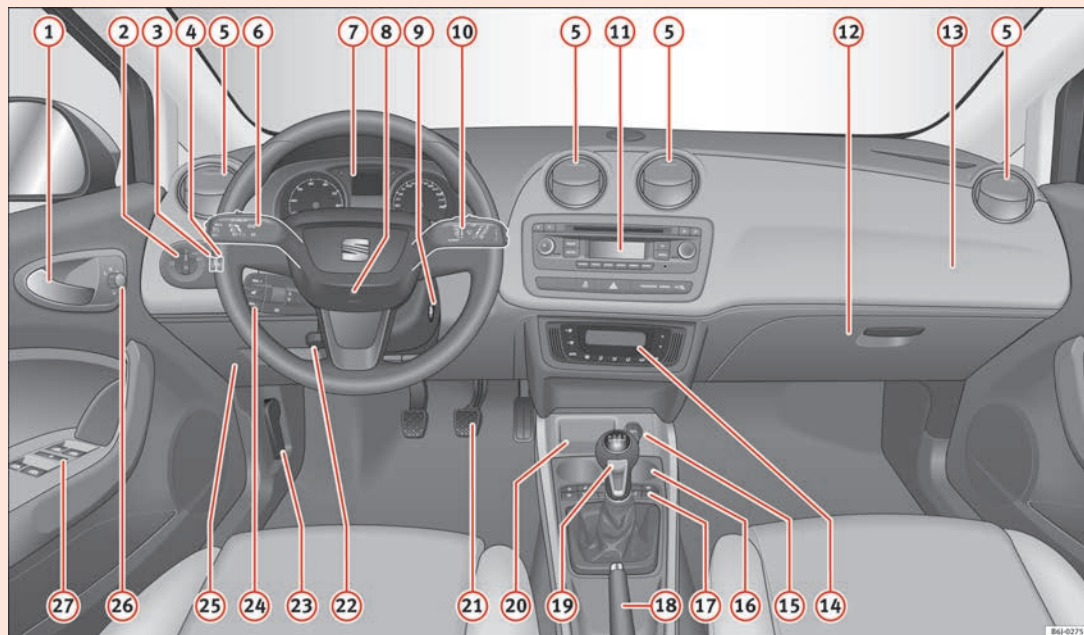
#### Übersicht der Instrumententafel

*Diese Übersicht soll helfen, sich schnell mit den Anzeigen und Bedienelementen vertraut zu machen.*

①	Türöffnungshebel innen	
②	Lichtschalter	101
③	Helligkeitsregler für Instrumentenbeleuchtung*	103
④	Leuchtwertenregulierung*	103
⑤	Luftaustrittsdüsen	
⑥	Blinker- und Abblendlichthebel und Geschwindigkeitsregelanlage*	107, 166
⑦	Kombiinstrument und Kontrollleuchten:	
	– Instrumente	55
	– Warn- und Kontrollleuchten	64
⑧	Hupe (funktioniert nur bei eingeschalteter Zündung)/ Fahrer-Frontairbag*	29
⑨	Lenkrad- und Zündschloss	145
⑩	Scheibenwischer- und Scheibenwaschhebel / Heckscheibenwischer* und Bedienung der Multifunktionsanzeige* .....111, 111, 59	
⑪	Radio	
⑫	Handschuhfach / Ablagefach	125
⑬	Beifahrer-Airbag*	33

⑭	Bedienelemente für:	
	– Heizung und Belüftung	134
	– Klimaanlage*	137
	– Climatronic*	140
⑮	Zigarettenanzünder / Steckdose	128
⑯	Getränkehalter/Aschenbecher	127
⑰	<b>Schalter in der Mittelkonsole:</b>	
	- Taster des Start-Stopp-Betriebs	150
	- Kontrolltaster für Autogasanlage	149
	- Reifenfülldruckkontrolle*	73
	- Heckscheibenbeheizung	105
	- Sitzheizung*	122
	- Zentralverriegelung*	84
	<b>Schalter der Instrumententafel:</b>	
	- ESC OFF	145, 172
	- Warnblinkanlage	106
	- Kontrollleuchte für Airbagabschaltung*	31, 40
⑱	Handbremshebel	162
⑲	Schalthebel Automatikgetriebe*/Schaltgetriebe	154, 153
⑳	Ablagemöglichkeit	
㉑	Pedale	16
㉒	Hebel für Einstellung der Lenksäule*	144
㉓	Hebel zum Entriegeln der Motorraumklappe	206
㉔	Schalter in der Lenksäule für Audio- und Telefonbedienung*	77 ▶

25	Sicherungsaufnahme .....	236
26	Schalter zur Einstellung der elektrisch verstellbaren Außen- spiegel* .....	116
27	Schalter für elektrische Fensterheber* .....	95

**Hinweis**

Einige der hier aufgeführten Ausstattungen gehören zu bestimmten Modell-  
ausführungen oder sind Mehrausstattungen. ■



## Instrumente

### Übersicht der Instrumente

Die Instrumente zeigen Betriebszustände des Fahrzeuges an.



Abb. 30 Ausschnitt von der Instrumententafel: Kombiinstrument

Die Anordnung der Instrumente ist abhängig von Modellversion und Motor.

- ① Drehzahlmesser\* ⇒ Seite 56
- ② Display
- ③ Geschwindigkeitsmesser ⇒ Seite 56
- ④ Menüauswahltaste am digitalen Display des Kombiinstrumentes
- ⑤ Einstellungstaste je nach ausgewähltem Menü

## Drehzahlmesser

Der Drehzahlmesser zeigt die Umdrehungen pro Minute des laufenden Motors an.

Der Beginn des roten Bereichs → Abb. 30 ① weist auf die maximale Motordrehzahl bei Betriebstemperatur hin. Vor Erreichen dieses Bereiches sollte in den nächsthöheren Gang geschaltet, die Wählhebelstellung D gewählt oder der Fuß vom Gaspedal genommen werden.

### ! VORSICHT

Um mögliche Motorstörungen zu vermeiden, wird empfohlen, dass der Zeiger des Drehzahlmessers nicht den roten Bereich erreicht. Der Beginn des roten Bereiches in der Skala hängt vom jeweiligen Motor ab.

### 🌿 Umwelthinweis

Frühzeitiges Hochschalten entsprechend den Gangempfehlungen → Abb. 33 hilft Ihnen, den Kraftstoffverbrauch, die Emissionen und die Betriebsgeräusche zu verringern.

## Tachometer (Geschwindigkeitsmesser)

Der Geschwindigkeitsmesser ist mit einem Kilometerzähler, einem Tageskilometerzähler und einer Service-Intervall-Anzeige ausgestattet.

Solange das Fahrzeug eingefahren wird, sind die Anweisungen auf → Seite 175 zu beachten.

<sup>1)</sup> Modellabhängig

## Autogasanlage\*

### Gasvorratsanzeige



Abb. 31 Kombiinstrument, Gasvorratsanzeige

#### ■ Füllstandanzeige der Autogasanlage

Der Autogas-Vorratsbehälter → Δ in der Reserveradmulde fasst 52,8 Liter Autogas bei einer Außentemperatur von 15 °C → Seite 199, Autogas tanken.

Der Füllstand kann an der Autogas-Analoganzeige im Kombiinstrument → Abb. 31 abgelesen werden. Sobald der Reservestand erreicht wird, leuchtet die Kontrollleuchte für Reserve auf und gleichzeitig ertönt ein Warnsignal. Füllen Sie so bald wie möglich Autogas nach.

■ Wenn während der Fahrt mit Autogas ein akustisches Warnsignal ertönt und die Meldung<sup>1)</sup> **FEHLER FUNK\_ A GAS** im Display erscheint, liegt eine Störung in der Autogasanlage vor. Beauftragen Sie einen Fachbetrieb mit der Prüfung der Autogasanlage. ▶

### ACHTUNG

Autogas ist eine hochexplosive und leicht entflammare Substanz. Es kann schwere Verbrennungen und andere Verletzungen verursachen.

- Treffen Sie angemessene Vorsichtsmaßnahmen, um jegliche Brand- und Explosionsgefahr zu vermeiden.
- Wird das Fahrzeug in einem geschlossenen Raum abgestellt (z. B. in einer Garage), sollten Sie sich vergewissern, dass dieser über eine natürliche oder mechanische Belüftung verfügt, die einen eventuellen Gasaustritt neutralisieren kann.

### Hinweis

- Beim durchschnittlichen Kraftstoffverbrauch und der Restreichweite, die in der Multifunktionsanzeige (MFA)<sup>1)</sup> am Display<sup>2)</sup> des Kombiinstruments angezeigt werden, handelt es sich um annähernde Werte.
- Abhängig von der Betriebsart (Autogas oder Benzinbetrieb) werden in der MFA zwei verschiedene Verbrauchswerte angezeigt.
- Bitte überprüfen Sie den Kraftstoffvorrat im Tank anhand der Kraftstoffvorratsanzeige im Kombiinstrument ⇒ Seite 57.
- Werden häufig Kurzstrecken zurückgelegt - insbesondere bei niedriger Außentemperatur-, wird das Fahrzeug öfter mit Benzin als mit Autogas betrieben. Deshalb leert sich der Benzinvorratsbehälter möglicherweise schneller als der Autogas-Vorratsbehälter.

<sup>1)</sup> Mehrausstattung

<sup>2)</sup> Modellabhängig

## Display im Kombiinstrument

### Kraftstoffvorrats-Anzeige und Reservekontrollleuchte



Abb. 32 Kraftstoffvorratsanzeige

Ausschnitt aus Kombiinstrument: Kraftstoffvorrats-Anzeige

Der Kraftstoffbehälter fasst etwa 45 Liter.

- Sobald der Anzeiger den Reservebereich erreicht ⇒ Abb. 32, leuchtet das Warnsymbol auf und gleichzeitig ertönt ein Warnsignal, **um Sie daran zu erinnern, dass Sie tanken müssen**. In diesem Moment verfügen Sie noch über 7 Liter Kraftstoff. ■

### Digitaluhr\*

- Betätigen Sie die Taste (4) ⇒ Abb. 30, um die Uhrzeit einzustellen. Die Option „Stunden“ blinkt am Display auf und wird mit der Taste (5) „set“ ⇒ Abb. 30 eingestellt.
- Zum Einstellen der Minuten erneut die Taste (4) betätigen und die Option Minuten wählen. Mit der Taste (5) „set“ werden die Minuten eingestellt.

Nach der Einstellung wird die Uhrzeit im System gespeichert. ■

### Außentemperaturanzeige

*Die Außentemperatur wird bei eingeschalteter Zündung angezeigt.*

Bei sinkenden Temperaturen im Bereich von +4 °C bis -7 °C und bei steigenden Temperaturen von -5 °C bis +6 °C erscheint außer der Außentemperatur zusätzlich ein Eiskristall-Symbol. Bei einer Fahrgeschwindigkeit über 10 km/h ertönt außerdem ein Warnsignal.

**Das Aufleuchten des Eiskristall-Symbols dient als Glatteiswarnung und fordert den Fahrer zu besonders vorsichtigem Fahren auf.**

Bei stehendem Fahrzeug oder bei sehr niedriger Fahrgeschwindigkeit kann die angezeigte Temperatur durch Abstrahlungswärme vom Motor etwas höher sein als die tatsächliche Außentemperatur. ■

### Gangempfehlung\*

*Diese Anzeige dient zur Verringerung des Kraftstoffverbrauchs.*



Abb. 33 Ganganzeige

Mit Hilfe der Ganganzeige kann Kraftstoff gespart werden. Wenn Sie in einem ungeeigneten Gang fahren, wird neben der Gangempfehlung ein Dreieck angezeigt, mit dem Ihnen das Schalten in einen höheren bzw. niedrigeren Gang empfohlen wird ⇒ Abb. 33.

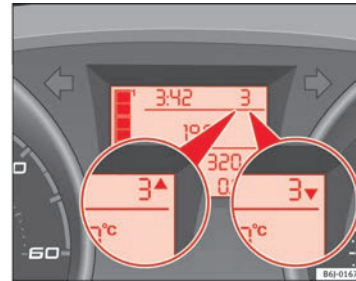

#### Hinweis

Ist eine starke Beschleunigung erforderlich (z. B. beim Überholen), ist die Gangempfehlung nicht zu beachten. ■

## Display mit Multifunktionsanzeige (MFA)\*

Die Multifunktionsanzeige (MFA) zeigt Ihnen verschiedene Fahr- und Verbrauchswerte an.



Abb. 34 Scheibenwischerhebel: Taste A und Wippe B

Die Multifunktionsanlage ist mit zwei automatisch arbeitenden Speichern ausgestattet: **1 - Einzelfahrt-Speicher** und **2 - Gesamtfahrt-Speicher**. Oben rechts in der Anzeige wird der jeweils gewählte Speicher angezeigt.

### Speicher wählen

- Bei eingeschalteter Zündung kurz die Taste  $\Rightarrow$  Abb. 34 **A** am Scheibenwischerhebel betätigen, um zwischen den beiden Speichern zu wechseln.

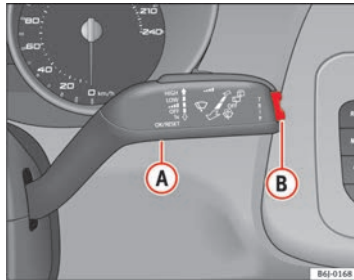
### Speicher löschen

- Wählen Sie den Speicher, den Sie zurücksetzen möchten.
- Halten Sie die Taste **A** am Scheibenwischerhebel mindestens zwei Sekunden gedrückt.

Der **Einzelfahrtsspeicher 1** sammelt vom Einschalten bis zum Ausschalten der Zündung die Fahr- und Verbrauchswerte. Wird die Fahrt innerhalb von zwei Stunden nach Ausschalten der Zündung fortgesetzt, werden die neu hinzukommenden Werte auch berücksichtigt. Bei einer Fahrtunterbrechung von mehr als zwei Stunden wird der Speicher automatisch gelöscht.

Der **Gesamtfahrtsspeicher 2** speichert die Fahrwerte einer beliebigen Anzahl von Einzelfahrten (auch wenn die Zündung länger als zwei Stunden ausgeschaltet war) bis zu insgesamt 19 Stunden und 59 Minuten Fahrzeit, und 1999 km Fahrstrecke. Wird einer der genannten Werte überschritten, wird der Speicher automatisch gelöscht.

## Anzeigen der Multifunktionsanzeige (MFA)\*



Abb. 35 Scheibenwischer- und Scheibenwischerhebel: Taste A und Wippe B

In der Multifunktionsanzeige (MFA) kann durch Betätigen der Wipptaste  $\Rightarrow$  Abb. 35 **B** am Scheibenwischerhebel zwischen folgenden Anzeigen gewechselt werden:

### Anzeigen der Speicher

- Fahrgeschwindigkeit
- Fahrzeit
- Durchschnittliche Geschwindigkeit
- Strecke
- Restreichweite
- Durchschnittlicher Kraftstoffverbrauch
- Momentaner Kraftstoffverbrauch
- Außentemperaturanzeige
- Geschwindigkeitswarnung

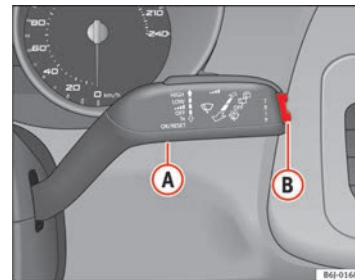
### Km/h - Fahrgeschwindigkeit

Im Display wird die Fahrgeschwindigkeit digital angezeigt.

### min - Fahrzeit

Angezeigt wird die Fahrzeit, die seit dem Einschalten der Zündung vergangen ist.

Der maximale Anzeigewert in beiden Speichern ist 19 Stunden und 59 Minuten. Wird dieser Wert überschritten, wird der jeweilige Speicher gelöscht.

### Ø km/h - Durchschnittliche Geschwindigkeit

Die durchschnittliche Geschwindigkeit wird nach dem Einschalten der Zündung ab einer Strecke von etwa 100 Metern angezeigt. Bis dahin erscheinen anstelle eines Wertes Striche. Während der Fahrt wird der angezeigte Wert alle 5 Sekunden aktualisiert.

### km - Fahrstrecke

Angezeigt wird die Fahrstrecke, die seit dem Einschalten der Zündung zurückgelegt wurde.

Der maximale Anzeigewert beider Speicher ist 1999 km. Wird dieser Wert überschritten, wird der jeweilige Speicher gelöscht.

### km - Restreichweite

Die Restreichweite wird mit Hilfe des Tankinhalts und des Momentan-Kraftstoffverbrauchs berechnet. Sie gibt an, wie viele Kilometer das Fahrzeug bei gleicher Fahrweise noch zurücklegen kann.

### Ø l/100km - Durchschnittlicher Kraftstoffverbrauch

Der durchschnittliche Kraftstoffverbrauch wird nach dem Einschalten der Zündung bereits nach einer Strecke von etwa 100 Metern angezeigt. Bis dahin erscheinen anstelle eines Wertes Striche. Während der Fahrt wird der angezeigte Wert alle 5 Sekunden aktualisiert. Die verbrauchte Kraftstoffmenge wird nicht angezeigt.

### l/100km oder l/h - Momentan-Kraftstoffverbrauch

Bei einem fahrenden Fahrzeug wird der momentane Verbrauch in l/km angezeigt, bei einem stehenden Fahrzeug mit laufendem Motor in l/h (Liter/ Stunde).

Mithilfe dieser Anzeige können Sie nachvollziehen, wie das Fahrverhalten den Verbrauch beeinflusst ⇒ Seite 175.

### Außentemperaturanzeige

Der Messbereich reicht von -45 °C bis +58 °C. Bei Temperaturen unter +4 °C wird bei einer Fahrgeschwindigkeit von über 10 km/h zusätzlich ein „Eis-kristall-Symbol“ angezeigt und ein „Gong“ ist zu hören (Glatteiswarnung). Dieses Symbol blinkt zuerst für etwa 10 Sekunden und leuchtet anschließend solange, wie die Außentemperatur nicht über +4 °C steigt bzw. während dem Fahren und wenn das Symbol bereits geleuchtet hat, +6 °C nicht überschritten werden.

### Anzeige der Geschwindigkeitswarnung

Sobald Sie die gewünschte Geschwindigkeit erreicht haben, rufen Sie im Menü die Option „Geschwindigkeitswarnung“ auf und betätigen die Taste ▶

Ⓐ -RESET-. Damit wird die angezeigte Geschwindigkeit abgespeichert. Sobald die angezeigte Geschwindigkeit überschritten wird, wird im Display ein Warntext angezeigt und ein Warnsignal ist zu hören.<sup>1)</sup>

Die Geschwindigkeitswarnung kann durch Drücken der Taste **RESET** ausgeschaltet werden. Die Geschwindigkeit kann mit der Wippe **B** in Schritten von 5 km/h und innerhalb von 5 Sekunden nach der ersten Festlegung geändert werden.

### ACHTUNG

**Auch wenn kein „Eiskristall-Symbol“ als Glatteiswarnung angezeigt wird, kann Glatteis vorhanden sein. Verlassen Sie sich deshalb nicht nur auf diese Anzeige – Unfallgefahr!**

### Hinweis

Bei stehendem Fahrzeug oder bei sehr niedriger Fahrgeschwindigkeit kann die angezeigte Temperatur durch Abstrahlungswärme des Motors etwas höher sein als die tatsächliche Außentemperatur.

<sup>1)</sup> Je nach Modellausführung ist die Anzeige im Display des Kombiinstrumentes unterschiedlich und kann durch ein Blinken der Geschwindigkeitsanzeige oder durch einen Geschwindigkeitstext angezeigt werden.

## Anzeigefeld der Wählhebelstellung\*



Abb. 36 Display: Wählhebelstellung des Automatikgetriebes

Die Stellung des Wählhebels bei Automatikgetrieben wird auf dem Display angezeigt ⇒ Seite 154.

## Kilometeranzeige

Das obere Zählwerk im Display registriert die insgesamt zurückgelegte Fahrstrecke.

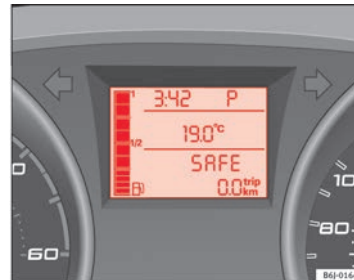
Das untere Zählwerk registriert die Kurzstrecken. Die letzte Stelle steht für Strecken von 100 m. Der Kurzstreckenanzähler kann durch Drücken des Rückstellknopfs ⇒ Abb. 30 **5** auf Null zurückgestellt werden.

## Service-Intervall-Anzeige



Abb. 37 Serviceintervall-Anzeige

Die Anzeige der Inspektion erscheint am Display im Kombiinstrument  
 ⇒ Abb. 37.

SEAT unterscheidet zwischen Service *mit* Motorölwechsel (z. B. Intervall-Service) und Service *ohne* Motorölwechsel (z. B. Inspektions-Service). Die Service-Intervall-Anzeige informiert Sie nur über die Service-Termine, die einen Motorölwechsel enthalten. Alle anderen Service-Termine, wie z. B. den nächsten fälligen Inspektions-Service oder Bremsflüssigkeitswechsel finden Sie auf dem Aufkleber am Türholm des Fahrzeugs oder im Service-Plan.

Bei Fahrzeugen mit **zeit- oder laufleistungsabhängigem Service** sind festgelegte Service-Intervalle definiert.

Bei Fahrzeugen mit **LongLife-Service** werden die Intervalle separat ermittelt. Der technische Fortschritt ermöglicht es, den Wartungsbedarf erheblich zu reduzieren. Dank der von SEAT verwendeten Technologie muss beim LongLife-Service nur dann ein Inspektions-Service durchgeführt werden, wenn das Fahrzeug diesen benötigt. Um diesen zu berechnen (max. alle zwei Jahre), werden auch die Bedingungen, unter denen das Fahrzeug benutzt wird, sowie die individuelle Fahrweise berücksichtigt. Die Service-Ankündigung

erscheint immer, wenn weniger als 20 Tage bis zur jeweiligen Inspektion verbleiben. Die Kilometerleistung wird immer auf 100 km und die Zeit auf ganze Tage gerundet. Die aktuelle Service-Anzeige kann erst nach Zurücklegen von 500 km seit dem letzten Service abgefragt werden. Bis dahin werden nur Bindestriche angezeigt.

### Service-Ankündigung

Wenn in naher Zukunft ein Service durchgeführt werden muss, erscheint eine **Service-Ankündigung** beim Einschalten der Zündung.

Am Display im Kombiinstrument erscheint das „Schraubenschlüssel-Symbol“  und die Anzeige „km“ sowie das Uhr-Symbol, das die bis zum nächsten Service verbleibenden Tage anzeigt. Die angegebene Zahl entspricht der maximalen Kilometeranzahl, die noch bis zum nächsten Service gefahren werden können. Nach ein paar Sekunden wechselt der Anzeigentyp. Es erscheint ein „Uhr-Symbol“ und die Anzahl der Tage bis zum fälligen Service-Termin.



### Service

Ist die Durchführung eines Services fällig, ertönt ein akustisches Signal beim Einschalten der Zündung. Ebenso blinkt das „Schraubenschlüssel-Symbol“  einige Sekunden lang und der Text **SERVICE** wird eingeblendet.

Wird nach Erscheinen des Hinweises **SERVICE** im Kombiinstrument **der Service nicht durchgeführt**, werden die seit der Fälligkeit zurückgelegten Kilometer und verstrichenen Tage angezeigt.

### Service-Anzeige abfragen

Die **aktuelle Service-Anzeige** kann bei eingeschalteter Zündung, ausgeschaltetem Motor und stehendem Fahrzeug abgefragt werden:

- Betätigen Sie die Taste  im Kombiinstrument so oft, bis das „Schraubenschlüssel-Symbol“  erscheint.

**Wurde der entsprechende Service nicht bei Fälligkeit ausgeführt**, wird den Kilometern bzw. Tagen das Minuszeichen vorgestellt. ▶



### Service-Intervall-Anzeige auf Null zurücksetzen

Wurde der Service von keinem autorisierten SEAT-Vertragshändler durchgeführt, kann die Anzeige wie nachfolgend beschrieben auf Null zurückgesetzt werden:

- Schalten Sie die Zündung aus.
- Drücken Sie die Taste **[0.0 / SET]** und halten Sie diese gedrückt.
- Schalten Sie die Zündung wieder ein.
- Lösen Sie die Taste **[0.0 / SET]** und drücken Sie die Taste **[↵]** innerhalb von 20 Sekunden.

Die Anzeige sollte **nicht** zwischen den Service-Intervallen auf Null zurückgesetzt werden, da es anderenfalls zu falschen Anzeigen kommt.

Wird die Anzeige manuell auf Null zurückgesetzt, wird der nächste Service nach 15.000 km bzw. einem Jahr angezeigt und wird nicht spezifisch berechnet.



### Hinweis

Bei Fahrzeugen mit LongLife-Service können die Tage bis zum nächsten Service-Termin nicht berechnet werden, wenn die Fahrzeugbatterie über einen längeren Zeitraum abgeklemmt war. Die Anzeigen der Service-Ankündigungen können somit also fehlerhaft sein. In diesem Fall sind die zulässigen maximalen Inspektions-Intervalle zu berücksichtigen ⇒ Buch Wartungsprogramm. ■

## Warn- und Kontrollleuchten

### Übersicht der Warn- und Kontrollleuchten

Die Warn- und Kontrollleuchten zeigen bestimmte Funktionen bzw. Störungen an.



Abb. 38 Kombiinstrument mit Warn- und Kontrollleuchten. Einige der hier aufgeführten Warn- und Kontrollleuchten gehören zu bestimmten Modellausführungen oder sind Bestandteil von Mehrausstattungen. ▶

Pos.	Symbol	Bedeutung der Warn- und Kontrollleuchten	Weitere Informationen
①		Motorstörung (Benzinmotor)	⇒ Seite 69
①		Vorglühanlage (Dieselmotor) <b>Leuchtet:</b> Vorglühanlage eingeschaltet <b>Blinkt:</b> Motorstörung	⇒ Seite 69
②		Sättigung des Partikelfilters mit Ruß bei Dieselmotoren	⇒ Seite 69
③		<b>Rot:</b> Motoröldruck <b>Gelb:</b> Motorölsensor defekt <b>Leuchtet dauerhaft:</b> Motorölstand zu niedrig	⇒ Seite 70
④		Glühlampenausfall	⇒ Seite 70
⑤		Scheibenwaschwasserstand zu niedrig.	⇒ Seite 70
⑥		Nebelschlussleuchte eingeschaltet	⇒ Seite 70
⑦		Gurtwarnleuchte*	⇒ Seite 18
⑧		Antiblockiersystem für Bremsen (ABS)*	⇒ Seite 70
⑨		<b>Blinkt:</b> die elektronische Stabilisierungskontrolle (ESC) greift regelnd ein oder das ASR greift regelnd ein <b>Leuchtet dauerhaft:</b> ESC oder ASR defekt	⇒ Seite 71 ⇒ Seite 71
⑩		Bremsflüssigkeitsmangel oder schwere Störung der Bremsanlage	⇒ Seite 72

Pos.	Symbol	Bedeutung der Warn- und Kontrollleuchten	Weitere Informationen
⑪		Handbremse angezogen	⇒ Seite 162
⑫		Geschwindigkeitsregelung aktiviert (Geschwindigkeitsregelanlage)	⇒ Seite 72
⑬		Reifenfülldruck*	⇒ Seite 72
⑭		Wählhebelsperre (Automatikgetriebe)	⇒ Seite 74
⑮		Kraftstoffvorrat / Kraftstoffreserve	⇒ Seite 74
⑯		Tür(en) offen	⇒ Seite 74
⑰		Heckklappe offen	⇒ Seite 74
⑱		Airbag- oder Gurtstraffer-System defekt oder Airbag abgeschaltet	⇒ Seite 31
⑲		Fernlicht eingeschaltet	⇒ Seite 74
⑳		Start-Stopp-System ausgeschaltet	⇒ Seite 150
㉑		Elektrohydraulische Lenkung	⇒ Seite 74
㉒		Störung im Abgaskontrollsystem	⇒ Seite 75
㉓		Kühlmitteltemperatur / Kühlmittelstand	⇒ Seite 75
㉔		Störung im Generator	⇒ Seite 75
㉕		<b>Leuchtet dauerhaft:</b> ASR ausgeschaltet	⇒ Seite 71 ⇒ Seite 71

Pos.	Symbol	Bedeutung der Warn- und Kontrollleuchten	Weitere Informationen
	↔ ↔	Blinkanlage eingeschaltet	⇒ Seite 76
	SAFE	Elektronische Wegfahrsperr	⇒ Seite 76 ⇒ Seite 81

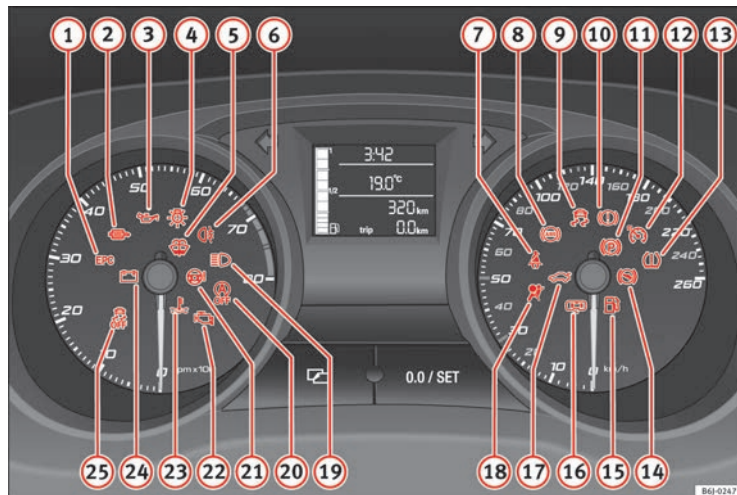
### ⚠ ACHTUNG

- Wenn Sie aufleuchtende Warn- oder Kontrollleuchten nicht beachten, kann das zu schwerwiegenden Verletzungen oder Fahrzeugbeschädigungen führen.
- Ein liegen gebliebenes Fahrzeug stellt ein hohes Unfallrisiko dar. Benutzen Sie das Warndreieck, um andere Verkehrsteilnehmer auf Ihr stehendes Fahrzeug aufmerksam zu machen.
- Der Motorraum des Fahrzeugs ist ein gefährlicher Bereich! Bevor Sie die Motorraumklappe öffnen, um Arbeiten am Motor oder im Motorraum durchzuführen: schalten Sie den Motor aus und lassen Sie ihn abkühlen, um Verbrennungen oder anderen Verletzungen vorzubeugen. Lesen und beachten Sie die entsprechenden Warnhinweise ⇒ Seite 204.



### Hinweis

- Bei Fahrzeugen ohne Anzeige von Warn- oder Informationstexten im Display leuchtet bei einer Störung ausschließlich die jeweilige Kontrollleuchte auf.
- Bei Fahrzeugen mit Anzeige von Warn- oder Informationstexten im Display leuchtet bei einer Störung die jeweilige Kontrollleuchte auf und zusätzlich erscheint im Display ein Warn- oder Informationstext.

## Übersicht der Warn- und Kontrollleuchten (Fahrzeuge mit Autogasanlage)

Die Warn- und Kontrollleuchten zeigen bestimmte Funktionen bzw. Störungen an.



Abb. 39 Kombiinstrument mit Warn- und Kontrollleuchten bei Fahrzeugen mit Autogasanlage.

Pos.	Symbol	Bedeutung der Warn- und Kontrollleuchten	Weitere Informationen
①		<b>Grün:</b> Autogasanlage eingeschaltet	⇒ Seite 149
②		<b>Gelb:</b> Reservekontrollleuchte Autogas	⇒ Seite 56

**ACHTUNG**

- Wenn Sie aufleuchtende Warn- oder Kontrollleuchten und die entsprechenden Beschreibungen und Warnhinweise nicht beachten, kann das zu schwerwiegenden Verletzungen oder Fahrzeugbeschädigungen führen.
- Ein liegen gebliebenes Fahrzeug stellt ein hohes Unfallrisiko dar. Benutzen Sie das Warndreieck, um andere Verkehrsteilnehmer auf Ihr stehendes Fahrzeug aufmerksam zu machen.
- Der Motorraum des Fahrzeugs ist ein gefährlicher Bereich! Bevor Sie die Motorraumklappe öffnen, um Arbeiten am Motor oder im Motorraum durchzuführen: schalten Sie den Motor aus und lassen Sie ihn abkühlen, um Verbrennungen oder anderen Verletzungen vorzubeugen. Lesen und beachten Sie die entsprechenden Warnhinweise ⇒ Seite 204.

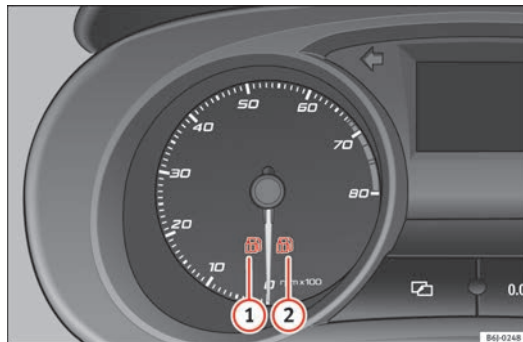
**Hinweis**

- Bei Fahrzeugen ohne Anzeige von Warn- oder Informationstexten im Display leuchtet bei einer Störung ausschließlich die jeweilige Kontrollleuchte auf.
- Bei Fahrzeugen mit Anzeige von Warn- oder Informationstexten im Display leuchtet bei einer Störung die jeweilige Kontrollleuchte auf und zusätzlich erscheint im Display ein Warn- oder Informationstext.

**Warnsymbole**

Es gibt rote Warnsymbole (Priorität 1) und gelbe Warnsymbole (Priorität 2).



**Warnmeldungen der Priorität 1 (rot)**

Bei einer dieser Störungen blinkt oder leuchtet das Symbol und es ertönen **drei aufeinander folgende Warntöne**. Die Symbole signalisieren eine **Gefahr**. Halten Sie das Fahrzeug an und stellen Sie den Motor ab. Überprüfen Sie die gestörte Funktion und beseitigen Sie den Defekt. Nehmen Sie, wenn nötig, fachmännische Hilfe in Anspruch.

Liegen mehrere Störungen der Priorität 1 vor, erscheinen die Symbole hintereinander, jeweils für etwa 2 Sekunden. Die Symbole blinken so lange, bis der Defekt beseitigt ist.

Solange eine Warnmeldung der Priorität 1 vorliegt, werden keine Menüs im Display angezeigt.

**Beispiele für Warnmeldungen der Priorität 1 (rot)**

- Bremsanlagen-Symbol  mit Warnmeldung **STOPP BREMSFLÜSSIGKEIT BEDIENUNGSANLEITUNG** bzw. **STOPP BREMSENFEHLER BEDIENUNGSANLEITUNG**.
- Kühlmittel-Symbol  mit Warnmeldung **STOPP KÜHLMITTEL PRÜFEN BEDIENUNGSANLEITUNG**.
- Motoröldruck-Symbol  mit Warnmeldung **STOPP ÖLDRUCK MOTOR AUSSER BEDIENUNGSANLEITUNG**.

**Warnmeldungen der Priorität 2 (gelb)**

Bei einer dieser Störungen leuchtet das entsprechende Symbol auf und es ertönt **ein Warnton**. Überprüfen Sie die entsprechende Funktion möglichst bald, auch wenn das Fahrzeug gefahrlos betrieben werden kann.

Liegen mehrere Warnmeldungen der Priorität 2 vor, erscheinen die Symbole hintereinander jeweils für etwa 2 Sekunden. Nach einer Wartezeit verschwindet der Informationstext und das Symbol wird als Erinnerung am Displayrand angezeigt. ▶

Warnmeldungen der **Priorität 2** werden erst angezeigt, wenn keine Warnmeldung der **Priorität 1** vorliegt!

#### Beispiele für Warnmeldungen der Priorität 2 (gelb)<sup>1)</sup>

- Kontrollleuchte für Kraftstoffreserve mit Informationstext **TANKEN**.

### Informationsmeldungen am Display\*

Textnachrichten <sup>a)</sup>	Erläuterung
<b>SERVICE</b>	Es ist ein Service fällig. Wenden Sie sich an einen Fachbetrieb.
<b>WEGFAHRSPERRE</b>	Wegfahrsperrung aktiv. Das Fahrzeug kann nicht gestartet werden. Wenden Sie sich an einen Fachbetrieb.
<b>FEHLER</b>	Kombiinstrument defekt. Wenden Sie sich an einen Fachbetrieb.
<b>LUFTFILTER REINIGEN</b>	Meldung: Reinigen Sie den Luftfilter.
<b>KEIN SCHLÜSSEL</b>	Meldung: Es befindet sich kein zugehöriger Schlüssel im Fahrzeug.
<b>SCHLÜSSEL-BATTERIE</b>	Meldung: Die Schlüsselbatterie ist schwach. Wechseln Sie die Batterie.
<b>KUPPLUNG</b>	Meldung: Treten Sie zum Anfahren die Kupplung. Bei Fahrzeugen mit Schaltgetriebe und Start-Stopp-System.
<b>--&gt; P/N</b>	Meldung: Legen Sie den Wählhebel in Stellung P oder N, um den Motor zu starten. Nur bei Fahrzeugen mit Automatikgetriebe.
<b>--&gt; P</b>	Meldung: Legen Sie den Wählhebel beim Abschalten des Motors in die Stellung P.

<sup>1)</sup> Modellabhängig

<b>STARTET</b>	Meldung: Der Motor startet automatisch. Start-Stopp-System eingeschaltet.
<b>MANUELL STARTEN</b>	Meldung: Der Motor muss manuell gestartet werden. Start-Stopp-System eingeschaltet.
<b>FEHLER START STOPP</b>	Meldung: Fehler im Start-Stopp-System.
<b>START STOPP NICHT MÖGLICH</b>	Meldung: Obwohl das Start-Stopp-System eingeschaltet ist, kann der Motor nicht automatisch abgestellt werden. Es werden nicht alle nötigen Bedingungen erfüllt.
<b>START STOPP AKTIV</b>	Meldung: Start-Stopp-System eingeschaltet. Fahrzeug im Stopp-Modus.
<b>ZÜNDUNG AUSSCHALTEN</b>	Meldung: Start-Stopp-System eingeschaltet. Schalten Sie die Zündung vor dem Verlassen des Fahrzeugs aus.
<b>STOPP GETRIEBE ZU HEISS</b>	Meldung: Stellen Sie den Motor ab. Getriebe überhitzt.
<b>BREMSE</b>	Meldung: Betätigen Sie zum Starten das Bremspedal. Nur bei Fahrzeugen mit Automatikgetriebe.
<b>FREILAUF</b>	Meldung: „Segelmodus“ aktiv. Kraftübertragung eingekuppelt. Nur bei Fahrzeugen mit Automatikgetriebe.
<b>SAFELOCK BEACHTEN</b>	Meldung für aktivierte Zentralverriegelung.

<sup>a)</sup> Diese Meldungen können modellabhängig unterschiedlich sein.

## Motorsteuerung\* EPC

*Die Kontrollleuchte überwacht die Motorsteuerung bei Benzinmotoren.*

Die Kontrollleuchte **EPC** (Electronic Power Control) leuchtet beim Einschalten der Zündung zur Funktionskontrolle auf. Sie muss nach Anspringen des Motors erlöschen.

Tritt während der Fahrt eine Störung in der elektronischen Motorsteuerung auf, leuchtet diese Kontrollleuchte auf. Halten Sie das Fahrzeug bitte an und wenden Sie sich an einen Fachbetrieb.

## Vorglühanlage/Motorstörung\*

*Die Kontrollleuchte leuchtet, solange der Dieselmotor vorgeglüht wird. Sie blinkt, wenn eine Motorstörung vorliegt.*

### Kontrollleuchte leuchtet

Wenn beim Einschalten der Zündung die Kontrollleuchte  aufleuchtet, wird vorgeglüht. Nach dem Erlöschen der Kontrollleuchte sollte der Motor sofort angelassen werden.





### Kontrollleuchte blinkt

Tritt während der Fahrt eine Störung in der Motorsteuerung auf, wird dies durch Blinken der Kontrollleuchte für Vorglühanlage  angezeigt. Suchen Sie möglichst bald einen Fachbetrieb auf und lassen Sie den Motor überprüfen.

## Rußsättigung des Partikelfilters bei Dieselmotoren\*

Bei Aufleuchten der Kontrollleuchte  sollten Sie mit einer entsprechenden Fahrweise dazu beitragen, dass sich der Filter selbst wieder reinigt.

Fahren Sie zu diesem Zweck 15 Minuten lang im vierten bzw. fünften Gang (Automatikgetriebe: Fahrstufe S) mit einer Mindestgeschwindigkeit von 60 km/h und einer Motordrehzahl von ungefähr 2000 /min. Dadurch steigt die Temperatur und der im Filter angesammelte Ruß wird verbrannt. Nach einer erfolgreichen Reinigung des Filters erlischt die Kontrollleuchte wieder.

Wenn die Kontrollleuchte  nicht erlischt oder alle drei Kontrollleuchten (Dieselpartikelfilter , Störung im Abgaskontrollsystem  und Vorglühanlage ) aufleuchten, bringen Sie das Fahrzeug bitte zur Instandsetzung in einen Fachbetrieb.



### ACHTUNG

- **Passen Sie die Fahrgeschwindigkeit stets dem Straßenzustand sowie den Verkehrs- und Witterungsverhältnissen an. Die Empfehlungen über die Fahrweise sollen in keinem Fall dazu verleiten, gegen die Straßenverkehrsordnung zu verstoßen.**
- **Aufgrund der hohen Temperaturen, die im Dieselpartikelfilter erreicht werden, sollte das Fahrzeug so abgestellt werden, dass dieser keinen Kontakt mit leicht entzündlichen Materialien erhält, die sich unter dem Fahrzeug befinden können. Anderenfalls besteht Brandgefahr!**

### Motoröldruck

*Wenn diese Kontrollleuchte rot aufleuchtet, ist der Motoröldruck zu niedrig.*

Wenn das Symbol blinkt und gleichzeitig drei **Warntöne** zu hören sind, stellen Sie bitte den Motor ab und prüfen Sie den Motorölstand. Füllen Sie gegebenenfalls Öl nach ⇒ Seite 210.

Blinkt die Kontrollleuchte, obwohl der Ölstand in Ordnung ist, fahren Sie *nicht* weiter. Der Motor darf auch nicht im Leerlauf laufen. Nehmen Sie fachmännische Hilfe in Anspruch.

### Ölstand feststellen

Wenn die Kontrollleuchte  gelb aufleuchtet, sollten Sie möglichst bald den Motorölstand prüfen. Füllen Sie bei der nächsten Gelegenheit Öl ⇒ Seite 210 nach.

### Ölstandssensor defekt\*

Blinkt die gelbe Kontrollleuchte , suchen Sie einen Fachbetrieb auf und lassen den Ölstandssensor überprüfen. Bis dahin sollten Sie sicherheitshalber den Ölstand bei jedem Tanken überprüfen. ■

### Ausfall einer Glühlampe\*

*Die Kontrollleuchte leuchtet, wenn eine der Glühlampen ausfällt.*

Die Kontrollleuchte  leuchtet, wenn eine Störung an den Blinkern, Scheinwerfern, am Standlicht und an den Nebelleuchten vorliegt. ■

### Waschwasser\*

*Die Kontrollleuchte leuchtet bei zu geringem Waschwasserstand im Scheibenwaschbehälter auf.*

Sie sollten bei der nächsten Gelegenheit den Waschwasserbehälter auffüllen ⇒ Seite 214. ■

### Nebelschlussleuchte\*

Bei eingeschalteter Nebelschlussleuchte leuchtet die Kontrollleuchte  auf. Für weitere Informationen siehe ⇒ Seite 101. ■

### Antiblockiersystem (ABS)\*

*Mit der Kontrollleuchte wird die Funktion des ABS kontrolliert.*

Die Kontrollleuchte  leuchtet beim Einschalten der Zündung für einige Sekunden auf. Am Ende des automatischen Prüfablaufs erlischt sie.

#### Eine Störung in der ABS-Anlage liegt vor, wenn:



- die Kontrollleuchte  beim Einschalten der Zündung nicht aufleuchtet.
- die Kontrollleuchte nach einigen Sekunden nicht wieder erlischt.
- die Kontrollleuchte während der Fahrt aufleuchtet.

Das Fahrzeug kann noch mit der normalen Bremsanlage - also ohne ABS - gebremst werden. Bitte suchen Sie möglichst bald einen Fachbetrieb auf. Weitere Hinweise zum ABS finden Sie auf ⇒ Seite 171.



Wenn eine Störung im ABS vorliegt, leuchtet auch die Kontrollleuchte für ESC\* sowie die Kontrollleuchte für Reifenfülldruck. ▶



### Störung in der gesamten Bremsanlage

Leuchtet die ABS-Kontrollleuchte  zusammen mit der Bremsanlagen-Warnleuchte  auf, ist nicht nur mit einem Fehler im ABS, sondern auch in der Bremsanlage zu rechnen ⇒ .

#### ACHTUNG

- **Bevor Sie die Motorraumklappe öffnen, lesen und beachten Sie die Warnhinweise auf ⇒ Seite 204, Arbeiten im Motorraum.**
- **Falls die Bremsanlagen-Kontrollleuchte  zusammen mit der ABS-Kontrollleuchte  aufleuchtet, halten Sie sofort an und prüfen Sie den Bremsflüssigkeitsstand im Vorratsbehälter ⇒ Seite 217, Bremsflüssigkeit. Ist der Flüssigkeitsstand unter die „MIN“-Markierung abgesunken, fahren Sie nicht weiter – Unfallgefahr! Nehmen Sie fachmännische Hilfe in Anspruch.**
- **Ist der Bremsflüssigkeitsstand in Ordnung, kann die Störung in der Bremsanlage von einer Fehlfunktion des ABS verursacht worden sein. Dadurch können die Hinterräder beim Bremsen relativ schnell blockieren. Dies kann unter Umständen zum Ausbrechen des Fahrzeughecks führen – Schleudergefahr! Halten Sie das Fahrzeug bitte an und wenden Sie sich an einen Fachbetrieb.**



### Störung der Elektronischen Differenzialsperre (EDS)\*

*Bei Fahrzeugen mit Elektronischer Stabilisierungskontrolle ESC\* funktioniert die EDS zusammen mit dem ABS.*

Ein Ausfall der EDS wird durch Aufleuchten der ABS-Kontrollleuchte  angezeigt. Bitte suchen Sie möglichst bald einen Fachbetrieb auf. Weitere Hinweise zur EDS erhalten Sie auf ⇒ Seite 173, Elektronische Differenzialsperre (EDS)\*.

### Antriebsschlupfregelung (ASR)\* /

*Die Antriebsschlupfregelung verhindert ein Durchdrehen der Antriebsräder beim Beschleunigen.*

Für die Antriebsschlupfregelung gibt es zwei Informationsleuchten:  und . Beide Leuchten beim Einschalten der Zündung gleichzeitig auf und müssen nach ungefähr 2 Sekunden wieder ausgehen. In dieser Zeit wird die Funktionsfähigkeit überprüft.

#### Die Kontrollleuchte hat folgende Funktion:

- Sie blinkt während der Fahrt auf, wenn die ASR regelnd eingreift.



Bei ausgeschalteter ASR oder Störung in der ASR leuchtet die Kontrollleuchte kontinuierlich auf. Sie leuchtet auch bei einer Störung des ABS, da die ASR-Anlage zusammen mit dem ABS arbeitet. Weitere Hinweise finden Sie auf ⇒ Seite 170, Bremsen.

#### Die Kontrollleuchte informiert über den Abschaltzustand des Systems:

- Sie leuchtet kontinuierlich auf, wenn die ASR mit der Taste  abgeschaltet wird.

Durch erneutes Betätigen des Schalters wird die ASR wieder aktiviert und die Kontrollleuchte erlischt.

### Elektronische Stabilisierungskontrolle (ESC)\* /

*Für die Elektronische Stabilisierungskontrolle gibt es zwei Informationsleuchten. Die Kontrollleuchte  zeigt einen Regeleingriff an und , dass das System abgeschaltet ist.*

Beide leuchten beim Einschalten der Zündung gleichzeitig auf und müssen nach ungefähr 2 Sekunden wieder ausgehen. In dieser Zeit wird die Funktionsfähigkeit überprüft. ▶

ABS, EDS und ASR sind an dieses Programm gekoppelt. Es umfasst auch den Bremsassistenten (BAS).

#### Die Kontrollleuchte hat folgende Funktionen:

- Sie blinkt während der Fahrt, wenn das ESC oder das ASR regelnd eingreift.
- Sie leuchtet bei einer Störung des ESC.
- Sie leuchtet auch bei einer Störung des ABS, da die ESC-Anlage zusammen mit dem ABS arbeitet.

Falls die Kontrollleuchte  nach dem Starten des Motors aufleuchtet, kann eine systembedingte Abschaltung der Funktion vorliegen. In diesem Fall die Zündung ausschalten und wieder einschalten, um das ESC erneut einzuschalten. Erlischt die Kontrollleuchte, ist das System wieder betriebsbereit.

#### Die Kontrollleuchte informiert über den Abschaltzustand des Systems:

- Sie leuchtet kontinuierlich auf, wenn die ASR mit der Taste  abgeschaltet wird.

## Bremsanlage\*

*Die Warnleuchte leuchtet bei zu niedrigem Bremsflüssigkeitsstand oder bei einer Störung der Bremsanlage auf.*



#### Wann leuchtet diese Warnleuchte auf?

- Bei zu niedrigem Bremsflüssigkeitsstand ⇒ Seite 217.
- Bei einer Störung in der Bremsanlage.

Diese Warnleuchte kann auch zusammen mit der ABS-Kontrollleuchte aufleuchten.



### ACHTUNG

- Wenn die Warnleuchte der Bremsanlage nicht erlischt oder während der Fahrt aufleuchtet, bedeutet dies, dass der Bremsflüssigkeitsstand ⇒ Seite 217, Bremsflüssigkeit zu niedrig ist - Unfallgefahr! Halten Sie an, fahren Sie nicht weiter. Nehmen Sie fachmännische Hilfe in Anspruch.
- Leuchtet die Bremsanlagen-Warnleuchte  zusammen mit der ABS-Kontrollleuchte  auf, kann die Regelfunktion des ABS ausgefallen sein. Dadurch können die Hinterräder beim Bremsen relativ schnell blockieren. Dies kann unter Umständen zum Ausbrechen des Fahrzeughecks führen – Schleudergefahr! Halten Sie das Fahrzeug bitte an und wenden Sie sich an einen Fachbetrieb.

## Geschwindigkeitsregelung (Geschwindigkeitsregelanlage)\*



*Die Kontrollleuchte leuchtet bei eingeschalteter Geschwindigkeitsregelanlage auf.*

Die Kontrollleuchte  leuchtet bei eingeschalteter Geschwindigkeitsregelanlage. Weitere Hinweise zur Geschwindigkeitsregelanlage siehe ⇒ Seite 166.

## Reifenfülldruck\* (⚠)



Abb. 40 Mittelkonsole:  
Taste für die Reifenkontrollanzeige

Die Kontrollleuchte für den Reifenfülldruck<sup>1)</sup> vergleicht die Drehzahl und damit den Abrollumfang der einzelnen Räder mit Hilfe des ESC. Wenn sich der Abrollumfang ändert, erfolgt eine Warnung durch die Kontrollleuchte für Reifenfülldruck (⚠). Der Abrollumfang eines Reifens ändert sich, wenn:

- der Reifenfülldruck unzureichend ist.
- die Reifenstruktur beschädigt ist.
- das Fahrzeug ungleich beladen ist.
- die Räder einer Achse stärker belastet werden (z.B. beim Fahren mit Anhänger oder an starken Steigungen bzw. Gefällen).
- am Fahrzeug Schneeketten montiert worden sind.
- das Notrad montiert worden ist.
- ein Rad an einer Achse gewechselt worden ist.

<sup>1)</sup> Modellabhängig

### Reifenfülldruck einstellen

Nach einer Änderung des Reifenfülldrucks oder nach dem Wechsel eines oder mehrerer Räder muss bei eingeschalteter Zündung die Taste ⇒ Abb. 40 gedrückt gehalten werden, bis ein akustischer Bestätigungston zu hören ist.

Wenn die Räder einer starken Belastung ausgesetzt sind (z.B. beim Fahren mit Anhänger oder bei hoher Zuladung), muss der Reifenfülldruck entsprechend der Empfehlung für volle Zuladung erhöht werden (siehe Aufkleber auf der Innenseite der Tankklappe). Wenn die Taste für Reifenfülldruckkontrolle gedrückt wird, kann der neue Reifenfülldruckwert bestätigt werden.

### Die Kontrollleuchte für Reifenfülldruck (⚠) leuchtet auf

Ist der Reifenfülldruck eines Rades gegenüber dem vom Fahrer eingestellten Reifenfülldruck erheblich geringer, leuchtet die Kontrollleuchte für Reifenfülldruck auf ⇒ ⚠.

### ⚠ ACHTUNG

- Wenn die Kontrollleuchte für Reifenfülldruck aufleuchtet, müssen die Geschwindigkeit sofort verringert und jegliche abrupte Richtungswechsel und Bremsmanöver vermieden werden. Halten Sie das Fahrzeug so schnell wie möglich an und überprüfen Sie den Fülldruck und Zustand aller Reifen.
- Der Fahrer ist für den korrekten Reifenfülldruck verantwortlich. Daher sollten Sie den Reifenfülldruck regelmäßig kontrollieren.
- Unter bestimmten Umständen (z.B. bei sportlicher Fahrweise, im Winter oder bei der Fahrt auf nicht asphaltierten Straßen) kann es vorkommen, dass die Kontrollleuchte für Reifenfülldruck mit Verzögerung oder überhaupt nicht funktioniert.

**Hinweis**

Wenn die Batterie abgeklemmt wird, leuchtet nach Einschalten der Zündung die gelbe Kontrollleuchte  auf. Diese Kontrollleuchte sollte nach einer kurzen Fahrtstrecke erlöschen. ■

**Wählhebelsperre\* **

Wenn diese Kontrollleuchte aufleuchtet, muss die Fußbremse betätigt werden. Dies ist dann erforderlich, wenn der Wählhebel des Automatikgetriebes\* aus den Positionen **P** oder **N** geschaltet werden soll. ■

**Kraftstoffvorrat/Kraftstoffreserve **

*Dieses Symbol leuchtet bei Erreichen der Reservemenge im Kraftstoffbehälter auf.*

Wenn im Kraftstoffbehälter nur noch ca. 7 Liter verbleiben, leuchtet diese Leuchte auf. Zusätzlich ertönt ein **Warnsignal\***. Sie sollten dann bei der nächsten Gelegenheit tanken ⇒ Seite 197. ■

**Anzeige für offene Tür(en)\* **

*Diese Kontrollleuchte leuchtet auf, wenn eine der Türen offen ist.*

Die Kontrollleuchte  muss erlöschen, wenn alle Türen vollständig geschlossen sind. ■

**Heckklappe offen\* **

Die Warnleuchte  muss erlöschen, wenn die Klappe ganz geschlossen ist. ■

**Fernlicht **

*Die Kontrollleuchte leuchtet bei eingeschaltetem Fernlicht.*

Bei eingeschaltetem Fernlicht oder bei Betätigung der Lichthupe leuchtet die Kontrollleuchte  auf.

Für weitere Informationen siehe ⇒ Seite 107. ■

**Elektrohydraulische Lenkung\* **

Die Unterstützung durch die Lenkhilfe hängt von der Fahrzeuggeschwindigkeit und von der Lenkraddrehung ab.

Die Kontrollleuchte leuchtet beim Einschalten der Zündung für einige Sekunden auf. Sie muss nach Anspringen des Motors erlöschen. ■

Sollte die Leuchte danach nicht erlöschen oder während der Fahrt aufleuchten, liegt eine Störung in der elektrohydraulischen Lenkung vor. Suchen Sie so bald wie möglich einen Fachbetrieb auf.

**Hinweis**

Beim Abschleppen des Fahrzeugs bei ausgeschaltetem Motor oder wenn die Servolenkung ausgefallen ist, besteht keine Lenkunterstützung. Das Fahrzeug kann jedoch weiterhin vollständig gelenkt werden, auch wenn der dazu erforderliche Kraftaufwand größer ist. ■

## Abgaskontrollsystem\*

Die Kontrollleuchte überwacht die Abgasanlage.

### Kontrollleuchte blinkt:

Durch Verbrennungsaussetzer kann der Katalysator beschädigt werden. Vom Gas gehen und vorsichtig zum nächsten Fachbetrieb fahren und den Motor überprüfen lassen.

### Kontrollleuchte leuchtet:

Wenn während der Fahrt ein Fehler auftritt, ist die Abgasqualität verschlechtert (z.B. Lambdasonde defekt). Vom Gas gehen und vorsichtig zum nächsten Fachbetrieb fahren und den Motor überprüfen lassen.

## Stand\* / Temperatur des Kühlmittels

Die Warnleuchte leuchtet bei zu hoher Kühlmitteltemperatur oder bei zu niedrigem Kühlmittelstand.

### Eine Störung liegt vor, wenn:

- die Warnleuchte nach einigen Sekunden nicht erlischt.
- die Warnleuchte während der Fahrt aufleuchtet oder blinkt und gleichzeitig **drei Warntöne** ⇒  zu hören sind.

Dies bedeutet, dass der Kühlmittelstand zu niedrig oder die Kühlmitteltemperatur zu hoch sein kann.

### Kühlmitteltemperatur zu hoch

Wenn die Kontrollleuchte aufleuchtet, **das Fahrzeug anhalten, den Motor abstellen und abkühlen lassen**. Prüfen Sie den Kühlmittelstand.

Ist der Kühlmittelstand in Ordnung, kann die Störung durch Ausfall des Kühlerlüfters verursacht worden sein. Prüfen Sie die Sicherung des Kühlerlüfters und lassen Sie diese ggf. ersetzen ⇒ Seite 236.

Sollte nach kurzer Fahrtstrecke erneut die Kontrollleuchte aufleuchten, **fahren Sie nicht weiter und stellen Sie den Motor ab**. Setzen Sie sich mit einem SEAT-Betrieb oder einem Fachbetrieb in Verbindung.

### Kühlmittelstand zu niedrig

Sobald die Kontrollleuchte aufleuchtet, **das Fahrzeug anhalten, den Motor abstellen und abkühlen lassen**. Prüfen Sie zuerst den Kühlmittelstand. Ist der Flüssigkeitsstand im Behälter unterhalb der „MIN“-Markierung, muss Kühlmittel nachgefüllt werden ⇒ .

### **ACHTUNG**

- Wenn Ihr Fahrzeug einmal aus technischen Gründen liegen bleiben sollte, stellen Sie es in sicherem Abstand zum fließenden Verkehr ab. Schalten Sie den Motor aus, schalten Sie die Warnblinkanlage ein und stellen Sie das Warndreieck auf.
- Öffnen Sie niemals die Motorraumklappe, wenn Sie sehen oder hören, dass Dampf oder Kühlmittel aus dem Motorraum austritt - Verbrühungsgefahr! Warten Sie solange, bis kein Dampf oder Kühlmittel mehr sichtbar oder hörbar austritt.
- Der Motorraum des Fahrzeugs ist ein gefährlicher Bereich! Bevor Sie Arbeiten im Motorraum durchführen, stellen Sie den Motor ab und lassen ihn abkühlen. Beachten Sie stets die Warnhinweise auf ⇒ Seite 204.

## Generator

Die Warnleuchte zeigt einen Defekt am Generator an.

Die Warnleuchte  leuchtet beim Einschalten der Zündung auf. Sie muss nach dem Anspringen des Motors erlöschen.

Leuchtet die Warnleuchte  während der Fahrt auf, wird die Fahrzeugbatterie nicht mehr vom Generator geladen. Es sollte umgehend der nächste Fachbetrieb aufgesucht werden. ▶

Da sich die Fahrzeugbatterie immer weiter entlädt, sollten Sie alle nicht unbedingten erforderlichen elektrischen Verbraucher ausschalten.

Wenn die Kontrollleuchte aufblinkt, ist die Spannung für einen normalen Betrieb des Fahrzeugs nicht ausreichend. ■

### Blinkanlage ↵↶

*Diese Kontrollleuchte blinkt bei eingeschalteter Blinkanlage mit.*

Je nach eingeschalteter Blinkrichtung blinkt die linke ↵ oder rechte ↶ Kontrollleuchte mit. Bei eingeschalteter Warnblinkanlage blinken beide Kontrollleuchten gleichzeitig.

Wenn am Fahrzeug eine Blinkleuchte ausfällt, blinkt die Kontrollleuchte etwa doppelt so schnell.

Weitere Hinweise zur Blinkanlage siehe ⇒ Seite 107. ■

### Elektronische Wegfahrsperre\* „Safe“

*Diese Meldung wird angezeigt, wenn ein nicht berechtigter Fahrzeugschlüssel verwendet wird.*

Der im Schlüssel vorhandene Chip deaktiviert automatisch die elektronische Wegfahrsperre, sobald der Schlüssel in das Zündschloss gesteckt wird. Sobald Sie den Schlüssel aus dem Zündschloss herausziehen, wird die Wegfahrsperre wieder automatisch aktiviert.

Der Informationstext im Display des Kombiinstrumentes lautet<sup>1)</sup>: **SAFE**. Das Fahrzeug kann dann nicht in Betrieb genommen werden.

Mit dem passend codierten SEAT-Originalschlüssel kann der Motor jedoch angelassen werden.



#### Hinweis

Nur mit SEAT-Originalschlüsseln ist ein einwandfreier Betrieb Ihres Fahrzeugs gewährleistet. ■

---

<sup>1)</sup> Modellabhängig

## Schalter an der Lenksäule\*

### Benutzerhinweise

---

An der Lenksäule befinden sich Multifunktionsmodule, von denen aus die Audio- und Telefon-Funktionen des Fahrzeugs gesteuert werden können.

Es gibt zwei Ausführungen der Multifunktionsmodule:

- Variante Audio für die Bedienung der verfügbaren Audio-Funktionen von der Lenksäule aus.
- Variante Audio + Telefon für die Bedienung der verfügbaren Audio- und Telefon-Funktionen von der Lenksäule aus.

Beide Versionen können für die Steuerung der Audio-Anlage benutzt werden (Radio, Audio-CD, MP3-CD), iPod<sup>1)</sup> / USB<sup>1)</sup>. ■

---

<sup>1)</sup> Wenn das Fahrzeug damit ausgestattet ist.

## Audio-Steuerung



Abb. 41 Schalter Audio-Steuerung

Taste	Kurze Betätigung			
	Radio	Audio-CD	MP3-CD	AUX-IN
A	Erhöhung der Lautstärke			
B	Verringerung der Lautstärke			
C	Zyklischer Wechsel der Musikquelle FM - AM - CD - FM...			
D	Sendersuche. Frequenzband aufwärts Δ.	Nächstes Musikstück		Keine Funktion
D	Sendersuche. Frequenzband abwärts ▽	Vorheriges Musikstück		Keine Funktion
E	Nächster gespeicherter Sender	Keine Funktion	Ordnerwechsel (vorwärts)	Keine Funktion
F	Vorheriger gespeicherter Sender	Keine Funktion	Ordnerwechsel (zurück)	Keine Funktion



## Bedienung Audio + Telefon

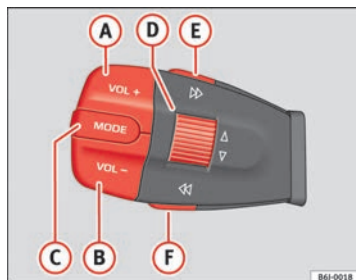

Abb. 42 Bedienung Audio + Telefon

Taste	Kurze Betätigung				Anhaltende Betätigung			
	Radio	CD	MP3-CD / Micro SD / Bluetooth Audio	AUX-IN	Radio	CD	MP3-CD / Micro SD / Bluetooth Audio	AUX-IN
A	Erhöhung der Lautstärke				Erhöhung der Lautstärke (kontinuierlich)			
B	Verringerung der Lautstärke				Verringerung der Lautstärke (kontinuierlich)			
C	Spracherkennung einschalten. Push-to-talk Mit PID: Keine spezifische Funktion				Keine spezifische Funktion			
D	Sendersuche. Frequenzband aufwärts Δ	Nächstes Musikstück	Keine Funktion	Keine Funktion	Sendersuche. Frequenzband aufwärts Δ	Nächstes Musikstück	Keine Funktion	Keine Funktion
D	Sendersuche. Frequenzband abwärts ∇	Vorheriges Musikstück	Keine Funktion	Keine Funktion	Sendersuche. Frequenzband abwärts ∇	Vorheriges Musikstück	Keine Funktion	Keine Funktion ▶

<b>E</b>	Anruf annehmen / beenden <sup>a)</sup>	Anruf ablehnen Mit PID: Keine spezifische Funktion
<b>F</b>	Zyklischer Wechsel der Musikquelle FM - AM - CD - Micro SD - Bluetooth Audio - FM ...	Zyklischer Wechsel der Musikquelle FM - AM - CD - Micro SD - Bluetooth Audio - FM ...

<sup>a)</sup> Mit dem PID führt die Taste E mehr Funktionen aus. Siehe spezifisches Handbuch zum PID-Navigationssystem. ■

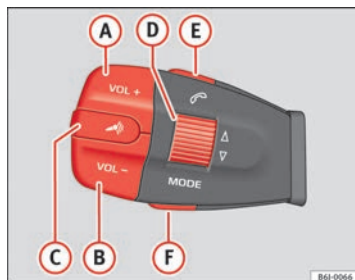
# Öffnen und Schließen

## Zentralverriegelung

### Beschreibung

Die Zentralverriegelung ermöglicht ein zentrales Ent- und Verriegeln aller Türen und der Heckklappe.

Über folgende Schließsysteme lässt sich die Zentralverriegelung bedienen:

- **Schlüssel**, indem er in den Schließzylinder in der Fahrertür eingesteckt und in Öffnungsrichtung gedreht wird. Je nach Version des Fahrzeugs werden alle Türen entriegelt, oder es wird nur die Fahrertür entriegelt. Beim Verriegeln des Fahrzeugs mit dem Schlüssel werden alle Türen verriegelt.
- **Zentralverriegelungstaster innen** ⇒ Seite 84.
- **Funk-Fernbedienung**, über die im Schlüssel integrierten Tasten ⇒ Seite 88.

Zur Verbesserung der Sicherheitszustände Ihres Fahrzeugs stehen Ihnen verschiedene Systeme zur Verfügung:

- Sicherheitssystem „Safe“\*
- Selektive Entriegelung\*
- Automatische Verriegelung zum Schutz gegen ungewolltes Öffnen
- Verriegelungssystem durch Geschwindigkeit und automatische Entriegelung\*
- Sicherheitsentriegelung



### ACHTUNG

- Durch unachtsames oder unkontrolliertes Schließen der Fenster von außen kann es besonders bei Kindern zu schweren Quetschverletzungen kommen.
- Da bei verriegelten Türen im Notfall Hilfe von außen erschwert wird, sollten Kinder nie unbeaufsichtigt im Fahrzeug zurückgelassen werden.
- Bei verriegelten Türen wird ein ungewolltes Eindringen von außen verhindert - z.B. beim Ampelstopp.



### Hinweis

Aus Diebstahlschutzgründen ist nur in der Fahrertür ein Schließzylinder vorhanden.

### Sicherheitssystem „Safe“\*

Hierbei handelt es sich um ein Diebstahlsicherungssystem bestehend aus einer doppelten Verriegelung der Türschlosser und der Deaktivierung der Heckklappe, um das Eindringen in das Fahrzeug zu erschweren (je nach Land).

### Einschalten

Die „Safesicherung“ wird aktiviert, sobald das Fahrzeug mit dem Schlüssel bzw. der Funk-Fernbedienung verriegelt wird.

Zur Aktivierung der Safesicherung mit dem Schlüssel drehen Sie den Schlüssel im Türschloss einmal in Richtung Verriegeln.

Zur Aktivierung mit der Funk-Fernbedienung betätigen Sie einmal die Verriegelungstaste  der Funk-Fernbedienung.

Nachdem die Safesicherung aktiviert ist, ist eine normale Öffnung der Türen weder von außen noch von innen möglich. Die Heckklappe kann nicht geöffnet werden. Der Zentralverriegelungstaster kann nicht betätigt werden.

Wird die Zündung ausgeschaltet, wird am Display des Kombiinstrumentes die Aktivierung des Sicherheitssystems „Safe“ angezeigt.

#### Ausschalten

Drehen Sie den Schlüssel im Türschloss zweimal in Richtung Verriegeln.

Oder betätigen Sie innerhalb von 5 Sekunden zweimal nacheinander die Verriegelungstaste  der Funk-Fernbedienung.

Bei Abschaltung der „Safesicherung“ wird auch die Innenraumüberwachung der Alarmanlage ausgeschaltet.

Mit abgeschalteter „Safesicherung“ lassen sich die Türen von innen, aber nicht von außen öffnen.

Siehe „Selektive Entriegelung“

#### Zustand der „Safesicherung“

In der Fahrertür befindet sich eine Kontrollleuchte, die von außen durch die Fensterscheibe sichtbar ist und die den Zustand der „Safesicherung“ anzeigt.

Eine eingeschaltete „Safesicherung“ erkennen Sie am Aufblinken der Kontrollleuchte. Diese Kontrollleuchte blinkt bei allen Fahrzeugen mit oder ohne Alarmanlage, bis das Fahrzeug entriegelt wird.

Beachten Sie:

**Eingeschaltete Safesicherung mit bzw. ohne Alarmanlage:** die Kontrollleuchte blinkt kontinuierlich.

**Ausgeschaltete Safesicherung ohne Alarmanlage:** die Kontrollleuchte bleibt aus.

**Ausgeschaltete Safesicherung mit Alarmanlage:** die Kontrollleuchte bleibt aus.



#### ACHTUNG

Bei eingeschalteter „Safesicherung“ darf sich niemand im Fahrzeug aufhalten, da sich die Türen weder von innen noch von außen öffnen lassen, wodurch eine Hilfe von außen erschwert ist. Dies kann lebensgefährlich sein. Eingeschlossene Personen könnten in einem Notfall nicht aus dem Fahrzeug gelangen.

### Selektive Entriegelung\*

*Dieses System ermöglicht nur das Entriegeln der Fahrertür bzw. des gesamten Fahrzeugs.*

#### Entriegelung der Fahrertür

Die Entriegelung der Fahrertür erfolgt durch eine einfache Entriegelung (einmalige Betätigung). Sie kann mit dem Schlüssel oder mit der Funk-Fernbedienung durchgeführt werden.

**Mit dem Schlüssel:** drehen Sie den Schlüssel im Türschloss einmal in Richtung Entriegeln. Die „Safesicherung“ der Fahrertür wird aufgehoben und die Tür entriegelt. Bei Fahrzeugen mit Alarmanlage siehe Abschnitt Diebstahlwarnanlage ⇒ Seite 90.

**Mit der Funk-Fernbedienung:** betätigen Sie einmal die Entriegelungstaste  der Funk-Fernbedienung. Die „Safesicherung“ des gesamten Fahrzeugs wird aufgehoben, nur die Fahrertür wird zum Öffnen entriegelt, die Alarmanlage wird ausgeschaltet und die Kontrollleuchte erlischt. ▶

### Entriegelung aller Türen und des Gepäckraums

Damit die Türen und der Gepäckraum geöffnet werden können, muss die Entriegelungstaste  der Funk-Fernbedienung zweimal hintereinander betätigt werden.

Die zweimalige Betätigung muss innerhalb von 5 Sekunden erfolgen. Damit wird die „Safesicherung“ des gesamten Fahrzeugs aufgehoben, alle Türen werden entriegelt und der Gepäckraum kann geöffnet werden. Die Kontrollleuchte erlischt und bei Fahrzeugen mit Alarmanlage wird diese ausgeschaltet.

### Entriegelung des Gepäckraums

Siehe → Seite 93.

### Einschalten der selektiven Entriegelung\*

Bei geöffneter Tür einen der Schlüssel in das Zündschloss einführen und die Zündung einschalten. Den anderen Schlüssel in das Türschloss der Fahrertür einführen und diesen für mindestens 3 Sekunden in Richtung Entriegeln drehen. Die Blinker blinken zweimal auf.

### Ausschalten der selektiven Entriegelung\*

Bei geöffneter Tür einen der Schlüssel in das Zündschloss einführen und die Zündung einschalten. Den anderen Schlüssel in das Türschloss der Fahrertür einführen und diesen für mindestens 3 Sekunden in Richtung Verriegeln drehen. Die Blinker blinken einmal auf. ■

### Ungewollte Entriegelung

*Hierbei handelt es sich um ein Diebstahlsicherungssystem, um zu vermeiden, dass das Fahrzeug unbeabsichtigt offen bleibt.*

Wenn das Fahrzeug entriegelt und innerhalb von 30 Sekunden weder eine der Türen noch die Heckklappe geöffnet wird, wird das Fahrzeug automatisch wieder verriegelt. ■

### Geschwindigkeitsabhängige Verriegelung und automatische Entriegelung\*

*Hierbei handelt es sich um ein Sicherheitssystem, das die Öffnung von außen bei laufendem Fahrzeug verhindert (z.B. beim Anhalten an einer Ampel).*

### Verriegelung

Die Türen werden automatisch verriegelt, sobald eine Fahrgeschwindigkeit von 15 km/h überschritten wird. Die Heckklappe wird automatisch verriegelt, sobald eine Geschwindigkeit von 6 km/h überschritten wird.

Wenn das Fahrzeug angehalten und eine der Türen oder die Heckklappe geöffnet wird, werden diese bei Fortsetzung der Fahrt und bei Erreichen der angegebenen Geschwindigkeiten erneut verriegelt.

### Entriegelung

Beim Abziehen des Zündschlüssels befindet sich das Fahrzeug wieder im gleichen Zustand, in dem es sich vor der automatischen Verriegelung befunden hat.

Die Türen können einzeln von innen entriegelt und geöffnet werden (z.B. beim Aussteigen eines Insassen). Dazu muss einfach nur der Griff auf der Türinnenseite einmal betätigt werden. ▶

**Anlage einschalten\***

Bei eingeschalteter Zündung die Verriegelungstaste der Zentralverriegelung zwischen 3 und 10 Sekunden lang drücken.

**Anlage ausschalten\***

Bei eingeschalteter Zündung die Entriegelungstaste der Zentralverriegelung zwischen 3 und 10 Sekunden lang drücken.

In beiden Fällen wird eine korrekte Ausführung der Schritte durch ein Blinken des Verriegelungstasters  bestätigt ⇒ Abb. 43.

**ACHTUNG**

Bei fahrendem Fahrzeug dürfen die Türgriffe im Innern des Fahrzeugs nicht betätigt werden, sonst werden die Türen entriegelt.

**Hinweis**

Wenn die Airbags bei einem Unfall auslösen, entriegelt sich das gesamte Fahrzeug außer dem Gepäckraum. Nach Aus- und erneutem Einschalten der Zündung kann das Fahrzeug vom Innenraum aus mit der Zentralverriegelung wieder verriegelt werden.

## Sicherheitsentriegelung

---

Wenn die Airbags bei einem Unfall auslösen, entriegelt sich das gesamte Fahrzeug außer dem Gepäckraum. Nach Aus- und erneutem Einschalten der Zündung kann das Fahrzeug vom Innenraum aus mit der Zentralverriegelung wieder verriegelt werden.

## Zentralverriegelungstaster\*

---

Mit dem Zentralverriegelungstaster kann das Fahrzeug von innen ver- und entriegelt werden.



Abb. 43 Taster für Zentralverriegelung

**Fahrzeug verriegeln**

- Drücken Sie die Taste  ⇒ Abb. 43 ⇒ .

**Türen entriegeln**

- Drücken Sie die Taste  ⇒ Abb. 43.

Der Zentralverriegelungstaster funktioniert auch bei ausgeschalteter Zündung. Es sei denn, die Safesicherung ist eingeschaltet.



- Wenn Sie Ihr Fahrzeug mit dem Zentralverriegelungstaster verriegeln, ist Folgendes zu berücksichtigen: ▶

- Ein Öffnen der Türen und der Heckklappe von *außen* ist nicht möglich (Sicherheit z.B. beim Ampelstopp).
- Wenn die Fahrertür offen steht, wird diese nicht mitverriegelt. Dadurch wird verhindert, dass man sich selbst aussperrt.
- Sie können die Türen von innen einzeln entriegeln und öffnen. Dazu muss der innere Türöffnungshebel *einmal* gezogen werden.

### ACHTUNG

- Ein verriegeltes Fahrzeug kann zu einer Falle für Kinder und hilfsbedürftige Personen werden.
- Eine wiederholte Betätigung der Zentralverriegelung führt zu einem kurzzeitigen Ausbleiben der Funktion des Zentralverriegelungstasters; es kann nur entriegelt werden, wenn zuvor verriegelt worden ist. Nach wenigen Sekunden ist die Zentralverriegelung wieder betriebsbereit.
- Der Zentralverriegelungstaster funktioniert nicht, wenn das Fahrzeug von *außen* (mit der Funk-Fernbedienung bzw. mit dem Schlüssel) verriegelt worden ist.

### Hinweis

- Fahrzeug verriegeln, Taste .
- Fahrzeug entriegeln, Taste .

## Kindersicherung

*Die Kindersicherung verhindert das Öffnen der hinteren Türen von innen. Damit soll verhindert werden, dass Kinder während der Fahrt die Tür öffnen.*



Abb. 44 Kindersicherung in der linken Tür

Diese Funktion ist unabhängig von den elektronischen Ent- und Verriegelungssystemen des Fahrzeugs. Sie steht nur in den Hintertüren zur Verfügung. Die Kindersicherung kann nur entsprechend der folgenden Beschreibung mechanisch ein- bzw. ausgeschaltet werden:

### Kindersicherung einschalten

- Entriegeln Sie das Fahrzeug und öffnen Sie die Tür, die gesichert werden soll.
- Drehen Sie bei geöffneter Tür den Schlitz mit dem Fahrzeugschlüssel bei der linken Tür gegen den Uhrzeigersinn → Abb. 44 und bei der rechten Tür im Uhrzeigersinn. ▶

### Kindersicherung ausschalten

- Entriegeln Sie das Fahrzeug und öffnen Sie die Tür, bei der die Kindersicherung aufgehoben werden soll.
- Drehen Sie bei geöffneter Tür den Schlitz mit dem Fahrzeugschlüssel bei der rechten Tür gegen den Uhrzeigersinn und bei der linken Tür im Uhrzeigersinn ⇒ Abb. 44.

Bei eingeschalteter Kindersicherung kann die Tür nur von außen geöffnet werden. Die Kindersicherung wird entsprechend der vorstehenden Beschreibung mit dem Schlüssel im Schlitz bei geöffneter Tür ein- bzw. ausgeschaltet.

## Schlüssel

### Schlüsselsatz

Zum Schlüsselsatz gehören ein Funkschlüssel, ein Schlüssel ohne Funk-Fernbedienung und ein Kunststoffanhänger\*.



Abb. 45 Schlüsselsatz

Je nach Version Ihres Fahrzeugs besteht der Schlüsselsatz aus:

- einem Funkschlüssel ⇒ Abb. 45 **A**
- einem Schlüssel ohne Funk-Fernbedienung **B**
- einem Kunststoffanhänger\* **C**.

oder

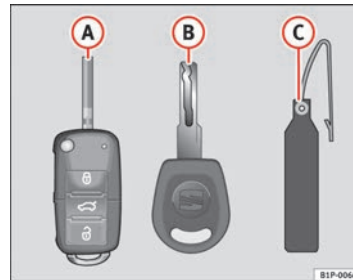
- zwei Schlüsseln ohne Funk-Fernbedienung **B**,
- einem Kunststoffanhänger\* **C**.



### Schlüssel-Ersatz

Wenn Sie einen Ersatzschlüssel benötigen, wenden Sie sich bitte mit der Fahrgstell-Nr. des Fahrzeugs an den Werkstattservice.



#### ACHTUNG

- Eine unsachgemäße Benutzung der Fahrzeugschlüssel kann zu schweren Verletzungen führen.
- Lassen Sie Kinder oder hilfsbedürftige Personen nicht allein im Fahrzeug, da diese nicht in der Lage sind, das Fahrzeug selbstständig zu verlassen oder sich im Notfall selbst zu helfen.
- Ein unbeaufsichtigtes Benutzen des Fahrzeugschlüssels durch Dritte kann dazu führen, dass der Motor gestartet wird oder elektrische Ausstattungen (z.B. elektrische Fensterheber) betätigt werden – Unfallgefahr! Die Fahrzeugtüren können mit dem Funkschlüssel verriegelt werden, so dass in einer Notsituation die Hilfe erschwert wird.
- Lassen Sie niemals einen zum Fahrzeug gehörenden Schlüssel im Fahrzeug zurück. Eine von Ihnen nicht erlaubte Nutzung des Fahrzeugs durch Dritte könnte das Fahrzeug beschädigen, oder Ihr Fahrzeug könnte gestohlen werden. Nehmen Sie deshalb in jedem Fall den Schlüssel mit, wann immer Sie das Fahrzeug verlassen.
- Ziehen Sie niemals den Schlüssel aus dem Zündschloss, solange das Fahrzeug in Bewegung ist. Die Lenksperre könnte sonst plötzlich einrasten und Sie wären nicht mehr in der Lage, das Fahrzeug zu lenken.



#### VORSICHT

Der Funkschlüssel enthält elektronische Bauteile. Schützen Sie den Schlüssel vor Nässe und starken Erschütterungen. ■

## Funk-Fernbedienung\*

### Fahrzeug ent- und verriegeln

Mit der Funk-Fernbedienung lässt sich Ihr Fahrzeug aus der Ferne ent- und verriegeln.



Abb. 46 Tastenbelegung Funkschlüssel



Abb. 47 Wirkungsbereich der Funk-Fernbedienung

Mit der Taste  $\Rightarrow$  Abb. 46 (Pfeil) der Fernbedienung wird der Schlüsselbart ausgeklappt.

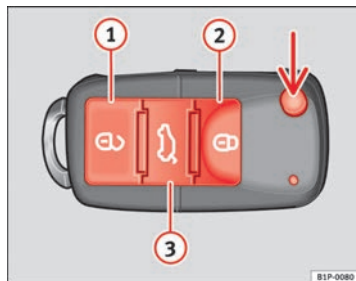
Fahrzeug entriegeln  $\Rightarrow$  Abb. 46 ①.

Fahrzeug verriegeln  $\Rightarrow$  Abb. 46 ②.

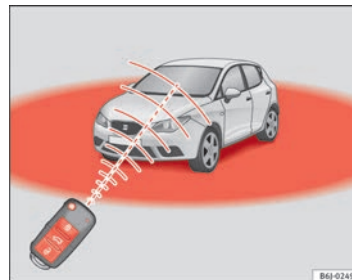
Heckklappe entriegeln. Die Taste  $\Rightarrow$  Abb. 46 ③ betätigen, bis alle Blinkleuchten am Fahrzeug kurz aufleuchten. Nach Drücken der Entriegelungstaste  $\Rightarrow$  ③ können Sie die Heckklappe innerhalb von 2 Minuten öffnen. Nach Ablauf dieser Zeit wird die Heckklappe wieder verriegelt.

Zudem blinkt die Batterie-Kontrollleuchte des Schlüssels  $\Rightarrow$  Abb. 47 auf.

Der Sender mit den Batterien ist im Funkschlüssel untergebracht. Der Empfänger befindet sich im Innenraum des Fahrzeuges. Der maximale Wirkungsbereich hängt von verschiedenen Gegebenheiten ab. Bei schwächer werdenden Batterien verringert sich der Wirkungsbereich.  $\blacktriangleright$

**ACHTUNG**

- Eine unsachgemäße Benutzung der Fahrzeugschlüssel kann zu gefährlichen Verletzungen führen.
- Lassen Sie Kinder oder hilfsbedürftige Personen nicht allein im Fahrzeug, da diese nicht in der Lage sind, das Fahrzeug selbstständig zu verlassen oder sich im Notfall selbst zu helfen.
- Lassen Sie niemals einen zum Fahrzeug gehörenden Schlüssel im Fahrzeug zurück. Das kann sowohl zu schweren Verletzungen und Unfällen als auch zu einem Diebstahl Ihres Fahrzeuges führen. Nehmen Sie deshalb in jedem Fall den Schlüssel mit, wann immer Sie das Fahrzeug verlassen.
- Ein unbeaufsichtigtes Benutzen des Fahrzeugschlüssels durch Dritte kann dazu führen, dass der Motor gestartet wird oder elektrische Ausstattungen (z.B. elektrische Fensterheber) betätigt werden – Unfallgefahr! Das Fahrzeug kann mit dem Funkschlüssel verriegelt werden, so dass in einer Notsituation die Hilfe erschwert wird.

**Hinweis**

- Die Funk-Fernbedienung funktioniert nur innerhalb ihres Wirkungsbereiches ⇒ Abb. 47.
- Wenn sich das Fahrzeug mit der Funk-Fernbedienung nicht entriegeln oder verriegeln lässt, muss der Funkschlüssel neu synchronisiert werden. Wenden Sie sich hierfür an Ihren Seat-Händler.

**Batteriewechsel**

Wenn die Batterie-Kontrollleuchte im Funkschlüssel bei Betätigung der Tasten nicht aufblinkt, sollte die Batterie sobald wie möglich ausgewechselt werden.

**VORSICHT**

Durch die Verwendung ungeeigneter Batterien kann die Funk-Fernbedienung beschädigt werden. Ersetzen Sie die gebrauchte Batterie daher immer durch eine Batterie mit gleicher Stärke und Größe.

**Umwelthinweis**

Gebrauchte Batterien müssen der Wertstoffsammlung oder einem zugelassenen Betrieb zugeführt werden, da die gefährlichen Batteriebestandteile umweltbelastend sind.

**Funkschlüssel synchronisieren**

*Der Funkschlüssel muss erneut synchronisiert werden, wenn sich das Fahrzeug mit der Funk-Fernbedienung nicht verriegeln bzw. entriegeln lässt.*

**Bei entriegeltem Fahrzeug:**

- Drücken Sie die Taste  ② ⇒ Abb. 46 auf der Funk-Fernbedienung.
- Verriegeln Sie dann das Fahrzeug **innerhalb einer Minute** mit dem Schlüsselbart.

**Bei verriegeltem Fahrzeug:**

- Drücken Sie die Taste  ① ⇒ Abb. 46 auf der Funk-Fernbedienung.
- Verriegeln Sie dann das Fahrzeug **innerhalb einer Minute** mit dem Schlüsselbart.

Wenn Sie die Taste  häufig außerhalb des Wirkungsbereiches der Funk-Fernbedienung betätigen, kann es vorkommen, dass sich das Fahrzeug mit der Funk-Fernbedienung nicht mehr ent- bzw. verriegeln lässt. Der Funk-schlüssel muss dann neu synchronisiert werden.

Weitere Funkschlüssel sind beim Fachbetrieb erhältlich und müssen dort an das Schließsystem angepasst werden.



Es können maximal fünf Funkschlüssel verwendet werden.

## Diebstahlwarnanlage\*

### Beschreibung der Diebstahlwarnanlage\*

*Die Diebstahlwarnanlage löst Alarm aus, wenn unerlaubte Vorgänge am Fahrzeug registriert werden.*

Mithilfe der Diebstahlwarnanlage sollen Einbruchversuche verhindert und der Diebstahl des Fahrzeuges erschwert werden. Hierfür löst die Anlage bei unbefugtem Eindringen in das Fahrzeug akustische und optische Warnsignale aus.

Die Diebstahlwarnanlage wird beim Verriegeln des Fahrzeugs automatisch eingeschaltet. Dazu ist der Schlüssel in Schließrichtung zu drehen oder die Taste   der Funk-Fernbedienung\* zu drücken. Die Anlage ist danach sofort funktionsbereit. Das Einschalten der Alarmanlage und der Safesicherung (Doppelverriegelung) werden durch Blinken der in der Fahrertür befindlichen Kontrollleuchte und der Blinkleuchten angezeigt.

Ist eine Tür oder die Heckklappe beim Einschalten der Diebstahlwarnanlage geöffnet, so gehört sie nicht zu den Schutzzonen des Fahrzeugs. Wird die Tür oder die Heckklappe später geschlossen, so gehört sie automatisch zu

den Schutzzonen des Fahrzeugs, und der optische Hinweis der Blinker wird ausgeführt, wenn die Türen verriegelt werden.

- Die Blinker blinken beim Entriegeln und beim Abschalten der Diebstahlwarnanlage zweimal auf.
- Die Blinker blinken beim Verriegeln und beim Einschalten der Diebstahlwarnanlage einmal auf.

### Wann wird der Alarm ausgelöst?

Wenn am verriegelten Fahrzeug folgende unbefugte Handlungen durchgeführt werden:

- Mechanisches Öffnen des Fahrzeuges mit dem Fahrzeugschlüssel, ohne dass nach 15 Sekunden die Zündung eingeschaltet wird.
- Öffnen einer Tür.
- Motorraumklappe öffnen
- Heckklappe öffnen
- Einschalten der Zündung mit einem ungültigen Schlüssel.
- Bewegungen im Fahrzeuginnenraum (bei Fahrzeugen mit Innenraumüberwachung).
- Abschleppen des Fahrzeuges<sup>1)</sup>.
- Fahrzeugneigung<sup>1)</sup>.
- Unsachgemäße Manipulation des Alarms.
- Manipulation der Batterie.

Dabei werden für etwa 30 Sekunden Hup- und Lichtsignale (Blinker) ausgelöst. Dieser Zyklus kann sich je nach Land bis zu zehnmal wiederholen.

### Manuelle Entriegelung aller Türen

Bei Fahrzeugen ohne Alarm werden beim manuellen Öffnen der Fahrertür alle Türen entriegelt. ▶

<sup>1)</sup> Bei Fahrzeugen mit Abschleppschutz.

### Wie wird der Alarm ausgeschaltet?

Zum Ausschalten der Diebstahlwarnanlage muss der Schlüssel auf Öffnungsstellung gedreht, die Tür geöffnet und die Zündung eingeschaltet werden, oder man betätigt die Taste  der Funk-Fernbedienung.

Bei Fahrzeugen, die mit einer Diebstahlwarnanlage ausgestattet sind, stehen nach dem Öffnen der Fahrertür 15 Sekunden zur Verfügung, um den Schlüssel in das Zündschloss einzustecken und um die Zündung einzuschalten.

Wird die Zündung nicht innerhalb von 15 Sekunden eingeschaltet, wird für 30 Sekunden der Alarm ausgelöst und die Zündung gesperrt.



#### Hinweis

- Wird das Fahrzeug über einen langen Zeitraum nicht bewegt, so erlischt die Kontrollleuchte nach Ablauf von 28 Tagen, um die Batterie zu schonen. Die Diebstahlwarnanlage bleibt eingeschaltet.
- Wird nach Verstummen des Alarms versucht, in eine andere Schutzzone des Fahrzeugs einzudringen, so wird der Alarm erneut ausgelöst.
- Die Alarmanlage kann mithilfe der Funk-Fernbedienung ein- und ausgeschaltet werden. → Seite 88.



### Innenraumüberwachung und Abschleppschutz\*

*Dieses Überwachungs- und Kontrollsystem ist Bestandteil der Diebstahlwarnanlage\* und registriert mittels Ultraschall das unerlaubte Eindringen in den Fahrzeuginnenraum.*

#### Einschalten

- Dieses System wird bei Aktivierung der Diebstahlwarnanlage automatisch eingeschaltet.

#### Ausschalten

- Öffnen Sie das Fahrzeug manuell mit dem Schlüssel<sup>1)</sup> oder drücken Sie die Taste  der Funk-Fernbedienung.
- Drücken Sie zweimal die Taste  der Funk-Fernbedienung. Der Sensor für die Innenraumüberwachung und der Neigungssensor werden ausgeschaltet. Die Diebstahlwarnanlage bleibt eingeschaltet.

- Die Innenraumüberwachung und der Abschleppschutz werden beim nächsten Verriegeln des Fahrzeugs wieder automatisch eingeschaltet.

Die Innenraumüberwachung und der Abschleppschutz (Neigungssensor) werden zusammen mit der Diebstahlwarnanlage automatisch eingeschaltet. Zum Einschalten des Sensors der Innenraumüberwachung müssen alle Türen sowie die Heckklappe geschlossen sein.

Wenn die Innenraumüberwachung und der Abschleppschutz abgeschaltet werden sollen, muss dies nach jeder Verriegelung des Fahrzeugs wiederholt werden, da sie bei jeder Verriegelung wieder automatisch eingeschaltet werden. ▶

<sup>1)</sup> Nach dem Öffnen der Fahrertür ist der Zündschlüssel innerhalb von höchstens 15 Sekunden einzustecken. Andernfalls wird der Alarm ausgelöst.

Die Innenraumüberwachung und der Abschleppschutz sollten z. B. ausgeschaltet werden, wenn Tiere im verriegelten Fahrzeug gelassen werden (sonst wird durch Bewegungen im Fahrzeuginnenraum der Alarm ausgelöst) und wenn das Fahrzeug transportiert oder mit einer angehobenen Achse abgeschleppt wird.

### Fehlalarm

Die Innenraumüberwachung kann nur bei einem vollständig geschlossenen Fahrzeug richtig funktionieren. Hierbei sind die gesetzlichen Bestimmungen zu beachten.

#### In den folgenden Fällen kann ein Fehlalarm ausgelöst werden:

- Ganz oder teilweise geöffnete Fenster
- Ganz oder teilweise geöffnetes Schiebe-/Ausstelldach
- Bewegungen, die auf Gegenstände im Fahrzeuginnenen, wie beispielsweise lose Papiere, am Rückspiegel befestigte Anhänger (Lufterfrischer) etc., zurückzuführen sind



### Hinweis

- Wird das Fahrzeug bei eingeschalteter Alarmanlage ohne Aktivierung der Innenraumüberwachung verriegelt, wird durch dieses erneute Verriegeln die Alarmanlage mit allen Funktionen außer der Innenraumüberwachung eingeschaltet. Die Innenraumüberwachung wird beim nächsten Einschalten der Alarmanlage wieder aktiviert, sofern sie nicht zuvor absichtlich abgeschaltet wurde.
- Wenn der Diebstahlalarm durch den Sensor für Innenraumüberwachung ausgelöst wurde, wird dies bei Öffnen des Fahrzeugs durch die blinkende Kontrollleuchte in der Fahrertür angezeigt. Dieses Blinksignal unterscheidet sich vom Blinksignal für eingeschaltete Diebstahlwarnanlage.

- Die Vibrationen eines im Fahrzeug zurückgelassenen Handys können einen Alarm der Innenraumüberwachung auslösen, da die Sensoren auf die Bewegungen und Vibrationen im Inneren des Fahrzeugs reagieren.
- Wenn bei Aktivierung der Diebstahlwarnanlage noch eine der Türen oder die Heckklappe offen ist, wird nur die Alarmanlage aktiviert. Nur wenn alle Türen (einschl. der Heckklappe) geschlossen sind, werden auch die Innenraumüberwachung und der Abschleppschutz aktiviert. ■

## Heckklappe

### Öffnen und Schließen

Die Öffnung der Heckklappe erfolgt über ein elektrisches System. Es wird über den Symbolgriff der Heckklappe bedient.



Abb. 48 Heckklappe:  
Öffnen von außen



Abb. 49 Ausschnitt aus  
der Innenverkleidung  
Heckklappe: Griffmulde  
zum Zuziehen

#### Heckklappe öffnen

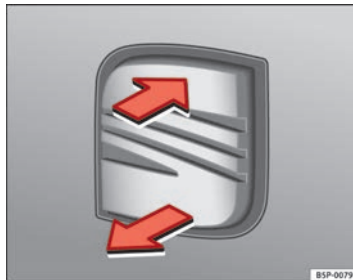

- Ziehen Sie am Griff und heben Sie die Heckklappe an  
⇒ Abb. 48. Die Heckklappe öffnet sich selbstständig.

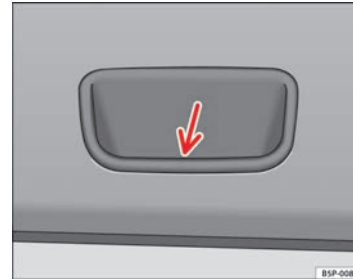
#### Heckklappe schließen

- Greifen Sie die Heckklappe an einem der beiden Griffe in der Innenverkleidung und schließen Sie sie mit leichtem Druck.

Je nach Fahrzeugzustand ist die Funktion dieses Systems verfügbar bzw. gesperrt.

Wenn die Heckklappe verriegelt ist, kann sie nicht geöffnet werden. Wenn sie jedoch entriegelt ist, ist die Funktion des Öffnungssystems freigeschaltet und die Heckklappe kann geöffnet werden.

Zum Umschalten zwischen den Zuständen Verriegelt/Entriegelt betätigen Sie die Taste  bzw. die Taste  ⇒ Abb. 46 am Funkschlüssel.

Ist die Heckklappe geöffnet oder nicht richtig geschlossen, wird dies im Display des Kombi-Instruments angezeigt. \* Ist bei einer Geschwindigkeit von ▶

über 6 km/h die Heckklappe geöffnet, ertönt zusätzlich ein akustisches Warnsignal.\*

### ! ACHTUNG

- Eine nicht ordnungsgemäß geschlossene Heckklappe kann gefährlich sein.
- Öffnen Sie die Heckklappe nicht, solange die Nebelschlussleuchten und Rückfahrleuchten eingeschaltet sind. Dadurch könnten die Lampen beschädigt werden.
- Drücken Sie die Heckklappe nicht mit der Hand auf der Heckscheibe zu. Die Heckscheibe könnte zersplittern – Verletzungsgefahr!
- Achten Sie nach dem Schließen der Heckklappe darauf, dass diese verriegelt ist, damit sie sich nicht plötzlich während der Fahrt öffnen kann.
- Lassen Sie keine Kinder im und am Fahrzeug spielen. Ein verschlossenes Fahrzeug kann sich je nach Jahreszeit extrem aufheizen bzw. abkühlen und zu ernsthaften Verletzungen/Erkrankungen oder sogar zum Tode führen. Schließen und Verriegeln Sie sowohl die Heckklappe wie auch alle anderen Türen, wenn Sie das Fahrzeug nicht benutzen.
- Seien Sie beim Schließen der Heckklappe nicht unachtsam oder leichtfertig, dies könnte zu schweren Verletzungen bei Ihnen oder Dritten führen. Stellen Sie immer sicher, dass sich niemand im Schwenkbereich der Heckklappe befindet.
- Fahren Sie nie mit angelehnter oder geöffneter Heckklappe, da Abgase in den Innenraum gelangen könnten – Vergiftungsgefahr!
- Wenn Sie nur den Gepäckraum öffnen, lassen Sie nicht den Schlüssel darin liegen. Wenn Sie den Schlüssel im Innern vergessen, können Sie das Fahrzeug nicht mehr öffnen.

### Notöffnung

Mit der Notöffnung kann das Fahrzeug bei einem Ausfall der Zentralverriegelung geöffnet werden (z.B. wenn die Batterie entladen ist).



Abb. 50 Heckklappe: Notöffnung

In der Gepäckraumverkleidung befindet sich ein Schlitz, durch den der Notöffnungsmechanismus zugänglich ist.

### Öffnen der Heckklappe vom Gepäckraum aus

- Den Schlüsselbart in den Schlitz stecken und das Verriegelungssystem entriegeln, indem der Schlüssel von rechts nach links in Richtung Pfeil bewegt wird ⇒ Abb. 50.

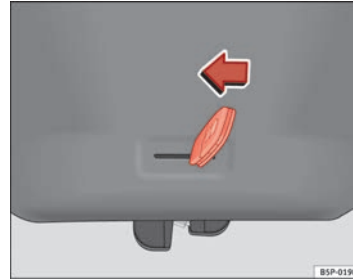

## Fenster

### Fenster elektrisch öffnen und schließen\*

Über die Bedienelemente in der Fahrertür lassen sich die vorderen und hinteren Fenster bedienen. In den anderen Türen befinden sich separate Tasten für das jeweilige Fenster.







Abb. 51 Ausschnitt aus der Fahrertür: Bedienelemente für vordere und hintere Fenster

#### Fenster öffnen bzw. schließen

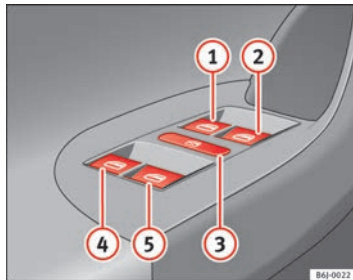
- Drücken Sie die Taste , um das jeweilige Fenster zu öffnen.
- Ziehen Sie die Taste , um das jeweilige Fenster zu schließen  
⇒ .

Schließen Sie die Fenster immer vollständig, wenn Sie das Fahrzeug parken oder unbeaufsichtigt verlassen ⇒ .

Nach Ausschalten der Zündung können Sie die Fenster noch ca. 10 Minuten lang betätigen, wenn weder der Zündschlüssel abgezogen noch die Fahrertür die Beifahrertür geöffnet wurden.

#### Tasten in der Fahrertür

- 1 Taste für das Fenster in der linken Vordertür
- 2 Taste für das Fenster in der rechten Vordertür
- 3 Sicherheitsschalter zum Deaktivieren der Fensterheber-Tasten in den hinteren Türen
- 4 Taste für das Fenster in der Tür hinten links
- 5 Taste für das Fenster in der Tür hinten rechts

#### Sicherheitsschalter \*

Mit dem Sicherheitsschalter  in der Fahrertür können die Fensterheber-Tasten in den hinteren Türen außer Funktion gesetzt werden.

Sicherheitsschalter ausgerastet: Die Tasten in den hinteren Türen sind funktionsbereit.

Sicherheitsschalter eingerastet: Die Tasten in den hinteren Türen sind außer Funktion.

#### ACHTUNG

- Ein unsachgemäßer Gebrauch der elektrischen Fensterheber kann zu Verletzungen führen!
- Seien Sie beim Schließen der Fenster nicht unaufmerksam oder leichtfertig, dies könnte zu schweren Verletzungen bei Ihnen oder Dritten führen. Stellen Sie deshalb sicher, dass sich niemand im Funktionsbereich der Fenster befindet.
- Nehmen Sie immer den Fahrzeugschlüssel an sich, wenn Sie das Fahrzeug verlassen.
- Lassen Sie niemals Kinder oder hilfsbedürftige Personen alleine im Fahrzeug zurück – besonders dann nicht, wenn diese Zugriff zum Fahrzeugschlüssel haben. Ein Missbrauch der Schlüssel, z. B. durch Kinder, kann zu schweren Verletzungen und Unfällen führen.
- Der Motor könnte unkontrolliert gestartet werden.

**⚠ ACHTUNG (Fortsetzung)**

- Wird die Zündung eingeschaltet, können elektrische Ausstattungselemente eingeschaltet werden – Quetschgefahr, z. B. durch elektrische Fensterheber.
- Die Fahrzeigtüren können mit dem Funkschlüssel verriegelt werden, so dass in einer Notsituation die Hilfe erschwert wird.
- Nehmen Sie deshalb in jedem Fall den Schlüssel mit, wenn immer Sie das Fahrzeug verlassen.
- Die Fensterheber sind erst dann außer Funktion, wenn die Zündung ausgeschaltet ist und eine der vorderen Türen geöffnet wird.
- Setzen Sie – wenn notwendig – die hinteren Fensterheber mit dem Sicherheitsschalter außer Funktion. Stellen Sie sicher, dass diese tatsächlich abgeschaltet sind.

**Hinweis**

Wird der Schließvorgang eines Fensters durch Schwergängigkeit oder durch ein Hindernis beeinträchtigt, öffnet sich das Fenster sofort wieder → Seite 97. Überprüfen Sie in diesem Fall, warum das Fenster nicht geschlossen werden konnte, bevor Sie erneut versuchen, es zu schließen. ■

**Hoch- und Tieflaufautomatik\***

*Die Hoch- und Tieflaufautomatik erspart das Halten der Taste.*

Die Tasten ⇒ Abb. 51 ①, ②, ④ und ⑤ weisen zwei Stufen zum Öffnen und zwei zum Schließen des Fensters auf. Dadurch ist es einfacher, die Öffnungs- und Schließvorgänge zu kontrollieren.

**Hochlaufautomatik**

- Ziehen Sie die Taste für das Fenster kurz bis zur zweiten Stufe nach oben. Das Fenster schließt vollständig.

**Tieflaufautomatik**

- Drücken Sie die Taste für das Fenster kurz bis zur zweiten Stufe nach unten. Das Fenster öffnet sich vollständig.

**Wiederherstellen der Hoch- und Tieflaufautomatik**

- Wurde die Fahrzeugbatterie ab- und wieder angeklemt, ist die Hoch- und Tieflaufautomatik außer Funktion. Sie ist wie folgt wieder herzustellen:
- Scheibe durch permanentes Ziehen des Fensterheberschalters bis zum Anschlag nach oben fahren.
- Schalter loslassen und erneut für eine Sekunde anheben. Die Automatik ist nun wieder aktiviert.

Wenn Sie eine Taste bis zur ersten Stufe drücken bzw. ziehen, öffnet oder schließt sich das Fenster so lange, wie Sie die Taste betätigen. Wenn Sie die Taste kurz bis zur zweiten Stufe drücken bzw. ziehen, öffnet (Tieflaufautomatik) oder schließt (Hochlaufautomatik) sich das Fenster automatisch. Wenn Sie die Taste betätigen, während sich das Fenster öffnet oder schließt, bleibt das Fenster stehen.

Die Hochlaufautomatik funktioniert nach dem Ausschalten der Zündung nicht mehr.

Wenn eine Funktionsstörung vorliegt, funktionieren weder die Hoch- und Tieflaufautomatik noch die Kraftbegrenzung richtig. Suchen Sie dann einen Fachbetrieb auf. ■

## Kraftbegrenzung der Fenster

*Die Kraftbegrenzung der elektrischen Fenster vermindert die Gefahr von Quetschverletzungen, wenn ein Fenster schließt.*

- Wird ein Fenster im automatischen Hochlauf durch Schwergängigkeit oder durch ein Hindernis am Schließvorgang gehindert, stoppt das Fenster an dieser Stelle und öffnet sich sofort wieder ⇒ ⚠.
- Bevor Sie erneut versuchen, das Fenster zu schließen, sollten Sie die Ursache feststellen, weshalb das Fenster vorher nicht geschlossen werden konnte.
- Wenn Sie den nächsten Schließversuch innerhalb von 10 Sekunden unternehmen und die Scheibe wiederum nur schwergängig schließt oder auf ein Hindernis trifft, wird die Hochlaufautomatik 10 Sekunden lang ausgeschaltet.
- Lässt sich das Fenster weiterhin durch Schwergängigkeit oder durch ein Hindernis nicht schließen, stoppt das Fenster an dieser Stelle.
- Wenn Sie nicht erkennen können, warum sich das Fenster nicht schließen lässt, versuchen Sie, das Fenster innerhalb von 10 Sekunden durch Ziehen der Taste erneut zu schließen. Das Fenster schließt mit größter Kraft. **Die Kraftbegrenzung ist jetzt deaktiviert.**

Warten Sie länger als 10 Sekunden, öffnet sich das Fenster beim Betätigen einer Taste wieder vollständig und die Hochlaufautomatik ist wieder in Funktion.

Wenn eine Funktionsstörung vorliegt, funktionieren weder die Hoch- und Tieflaufautomatik noch die Kraftbegrenzung richtig. Suchen Sie dann einen Fachbetrieb auf.



### ACHTUNG

- Ein unsachgemäßer Gebrauch der elektrischen Fensterheber kann zu Verletzungen führen!
- Verlassen Sie – auch nur vorübergehend – das Fahrzeug, ziehen Sie in jedem Fall den Zündschlüssel ab. Beachten Sie bitte, dass Kinder niemals unbeaufsichtigt im Fahrzeug zurückbleiben.
- Die Fensterheber sind erst dann außer Funktion, wenn bei ausgeschalteter Zündung einer der vorderen Türen geöffnet wird.
- Seien Sie beim Schließen der Fenster aufmerksam und nicht leichtfertig, sonst könnten Sie oder Dritte schwere Verletzungen erleiden. Stellen Sie sicher, dass sich niemand im Funktionsbereich der Fenster befindet.
- Lassen Sie niemals Personen im Fahrzeug zurück, wenn Sie Ihr Fahrzeug von außen abschließen – die Fenster lassen sich im Notfall nicht mehr öffnen!
- Die Kraftbegrenzung verhindert nicht, dass Finger oder andere Körperteile gegen den Fensterrahmen gedrückt werden – Verletzungsgefahr! ■

## Komfortöffnen und -schließen\*

### Über das Schloss der Fahrertür\*

- Halten Sie den Schlüssel im Fahrertürschloss so lange in Öffnungs- bzw. Schließstellung, bis alle Fenster geöffnet bzw. geschlossen sind.
- Lassen Sie den Schlüssel los, um den Ablauf zu unterbrechen.

### Mit der Funk-Fernbedienung

- Halten Sie die Verriegelungs-/Entriegelungstaste gedrückt, damit sich die Fenster mit elektrischen Fensterhebern öffnen bzw. ▶

schließen. Wenn Sie die gedrückte Taste loslassen, wird das Öffnen bzw. Schließen unterbrochen.

- Wenn der automatische Hochlauf unterbrochen wird und Sie anschließend die Entriegelungstaste drücken und gedrückt halten, öffnen sich die Fenster.
- Nach dem vollständigen Schließen der Scheiben blinken die Warnlinker auf.

## Panoramadach / Ausstelldach\*

### Panoramadach / Ausstelldach öffnen bzw. schließen

Das Panoramadach / Ausstelldach kann bei eingeschalteter Zündung mit dem Schalter geöffnet bzw. geschlossen werden.



Abb. 52 Panoramadach / Ausstelldach

### Panoramadach / Ausstelldach schließen

- Wird der Taster **B** ⇒ Abb. 52 ⇒ **A** betätigt und gedrückt gehalten, führt das Dach die Schließbewegung aus, bis der Taster wieder losgelassen wird.

### Panoramadach / Ausstelldach öffnen

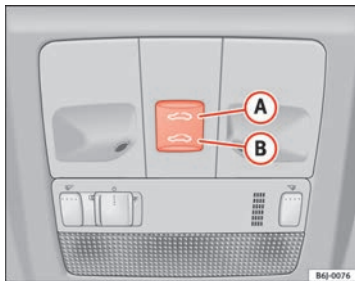
- Den Taster **A** betätigen und betätigt halten. Wenn Sie den Taster drücken und gedrückt halten, führt das Dach die Öffnungsbewegung aus, bis der Taster wieder losgelassen wird.

### Panoramadach / Ausstelldach automatisch schließen

- Wenn Sie den Taster **B** einmal drücken, wird das Dach bis zur vollständigen Schließung geschlossen.

### Panoramadach / Ausstelldach automatisch öffnen

- Drücken Sie kurz den Taster **A**. Das Dach öffnet sich vollständig automatisch.

### Wiederherstellen der Öffnungs-/Schließautomatik

- Schließen Sie das Dach manuell, bis es vollständig geschlossen ist. Lassen Sie den Taster dann wieder los.
- Halten Sie dann erneut den Schließtaster betätigt, bis eine komplette Öffnung und Schließung des Dachs ausgeführt wurde.

Schließen Sie das Panoramadach / Ausstelldach immer vollständig, wenn Sie das Fahrzeug parken oder unbeaufsichtigt lassen. ⇒ **A**.

Nach dem Ausschalten der Zündung kann das Ausstelldach noch für ca. 10 Minuten geöffnet oder geschlossen werden, solange weder die Fahrer- noch die Beifahrertür geöffnet werden. ▶

### Sonnenblende

Die Sonnenblende lässt sich von Hand öffnen und schließen (unabhängig vom Panoramadach / Ausstelldach).



#### ACHTUNG

- Ein unsachgemäßer Gebrauch des Ausstelldachs kann zu Verletzungen führen.
- Seien Sie beim Schließen des Ausstelldachs aufmerksam und nicht leichtfertig, sonst könnten Sie oder Dritte schwere Verletzungen erleiden. Stellen Sie deshalb sicher, dass sich niemand im Funktionsbereich des Ausstelldachs befindet.
- Nehmen Sie immer den Fahrzeugschlüssel an sich, wenn Sie das Fahrzeug verlassen.
- Lassen Sie niemals Kinder oder hilfsbedürftige Personen alleine im Fahrzeug zurück – besonders dann nicht, wenn diese Zugriff zum Fahrzeugschlüssel haben. Ein unbeaufsichtigtes Benutzen des Fahrzeugschlüssels durch Dritte kann dazu führen, dass der Motor gestartet wird oder elektrische Ausstattungselemente wie z. B. das elektrische Ausstelldach betätigt werden – Unfallgefahr! Die Fahrzeigtüren können mit dem Funkschlüssel verriegelt werden, so dass in einer Notsituation die Hilfe erschwert wird.
- Das Ausstelldach ist so lange betriebsbereit, bis eine der vorderen Türen geöffnet oder der Zündschlüssel abgezogen wird.
- Achten Sie darauf, dass sich bei der erneuten Aktivierung der automatischen Öffnungs-/Schließfunktion zwischen der Scheibe und dem Dach keine Gegenstände bzw. Gliedmaßen befinden.

### Komfortschließen\*

#### Über das Schloss der Fahrertür

- Halten Sie den Schlüssel im Fahrertürschloss so lange in Schließstellung, bis das Ausstelldach geschlossen ist.
- Lassen Sie den Schlüssel los, um den Ablauf zu unterbrechen.

#### Mit der Funk-Fernbedienung

- Drücken Sie die Verriegelungstaste der Funk-Fernbedienung für ca. 3 Sekunden. Das Ausstelldach wird geschlossen.
- Durch Betätigung der Öffnungstaste können Sie diesen Vorgang abbrechen.

### Kraftbegrenzung des Panoramadachs / Ausstelldachs\*

Das Panoramadach / Ausstelldach ist mit einer *Kraftbegrenzung* ausgestattet, die verhindert, dass größere Objekte beim Schließen des Dachs eingeklemmt werden. Die Kraftbegrenzung verhindert nicht, dass Finger mit dem Solardach eingeklemmt werden können. Wenn das Ausstelldach beim Schließen durch ein Hindernis blockiert wird, stoppt es und öffnet sich sofort wieder.

### Betätigung bei einer Funktionsstörung

*Im Falle einer Störung kann das Ausstelldach auch von Hand geschlossen werden.*

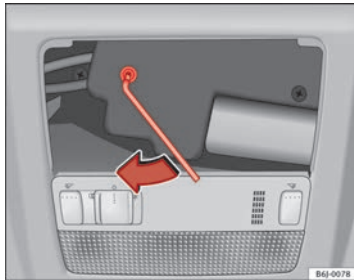

**Abb. 53 Notbetätigung  
Panoramadach / Aus-  
stelldach**

- Lösen Sie den Kunststoffdeckel, indem Sie auf dessen Rückseite einen Schraubendreher ansetzen.
- Führen Sie einen Innensechskantschlüssel (4 mm) bis zum Anschlag in die Öffnung ein und schließen Sie das Dach. ■

## Licht und Sicht

### Licht

#### Licht ein- und ausschalten ☀️



Abb. 54 Ausschnitt aus der Instrumententafel: Schalter für Licht, Nebelscheinwerfer und Nebelschlussleuchte

#### Standlicht einschalten

- Drehen Sie den Lichtschalter ⇒ Abb. 54 in Stellung ☀️.

#### Abblendlicht einschalten

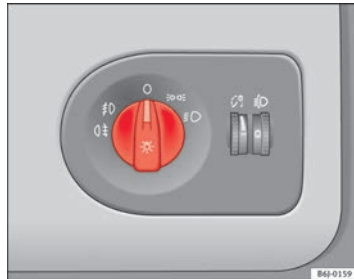
- Drehen Sie den Lichtschalter in die Position ☀️.

#### Licht ausschalten

- Drehen Sie den Lichtschalter in die Position 0.

#### Nebelscheinwerfer vorne einschalten\*

- Drehen Sie den Lichtschalter aus der Position ☀️ oder ☀️ bis zur ersten Raste und ziehen Sie ihn heraus. Das Symbol ☀️ im Lichtschalter leuchtet auf.

#### Nebelschlussleuchte einschalten (Fahrzeuge mit Nebelscheinwerfern vorne)

- Drehen Sie den Lichtschalter aus der Position ☀️ oder ☀️ bis zur zweiten Raste und ziehen Sie ihn heraus ⇒ ⚠️. Es leuchtet eine Kontrollleuchte im Kombiinstrument auf.

#### Nebelschlussleuchte einschalten (Fahrzeuge ohne Nebelscheinwerfer vorne)

- Drehen Sie den Lichtschalter aus der Position ☀️ oder ☀️ bis in die Endstellung und ziehen Sie ihn heraus. Es leuchtet eine Kontrollleuchte im Kombiinstrument auf.

#### ⚠️ ACHTUNG

Fahren Sie niemals mit Standlicht – Unfallgefahr! Das Standlicht ist nicht hell genug, um die Straße vor Ihnen genügend auszuleuchten oder um von anderen Verkehrsteilnehmern gesehen zu werden. Schalten Sie deshalb bei Dunkelheit oder schlechter Sicht immer das Fahrlicht ein. ▶



### Hinweis

- Das Fahrlicht leuchtet nur bei eingeschalteter Zündung. Beim Ausschalten der Zündung wird automatisch das Standlicht eingeschaltet.
- Wenn Sie bei eingeschalteter Fahrzeugbeleuchtung den Zündschlüssel abziehen, ertönt für einige Sekunden ein Warnton, wenn die Fahrertür geöffnet ist. Das erinnert Sie daran, das Licht auszuschalten.
- Das Licht der Nebelschlussleuchte ist so hell, dass es den nachfolgenden Verkehr blenden kann. Benutzen Sie die Nebelschlussleuchte nur bei sehr geringen Sichtweiten.
- Beachten Sie bei der Benutzung der beschriebenen Beleuchtungseinrichtungen die gesetzlichen Bestimmungen.

### Automatisches Fahrlicht\*



Abb. 55 Automatisches Fahrlicht

### Einschalten

- Stellen Sie den Lichtschalter auf die Stellung „Auto“, diese Anzeige leuchtet dann auf.

### Ausschalten

- Drehen Sie den Lichtschalter auf die Position 0.

### Automatisches Fahrlicht

Bei eingeschalteter Automatischer Fahrlichtsteuerung wird das Fahrlicht über einen Fotosensor automatisch eingeschaltet, wenn Sie zum Beispiel am Tag in einen Tunnel einfahren.



### ACHTUNG

- **Selbst wenn das Automatische Fahrlicht eingeschaltet ist, wird das Abblendlicht bei Nebel nicht eingeschaltet. In diesen Fällen müssen Sie das Abblendlicht selbst einschalten.**



### Hinweis

- Bei Fahrzeugen mit Automatischem Fahrlicht ist beim Abziehen des Zündschlüssels nur dann das Warnsignal zu hören, wenn der Lichtschalter auf der Position  $\Rightarrow \leftarrow$  bzw.  $\updownarrow$  steht.
- Bei eingeschaltetem Automatischem Fahrlicht können nicht gleichzeitig die Nebelscheinwerfer oder die Nebelschlussleuchte zugeschaltet werden.
- Beachten Sie bei der Benutzung der beschriebenen Beleuchtungseinrichtungen die gesetzlichen Bestimmungen.
- Kleben Sie keine Aufkleber im Bereich vor dem Sensor auf die Frontscheibe. Dies könnte Störungen in der Funktion des Automatischen Fahrlichts verursachen.
- Der Regensensor schaltet das Abblendlicht ein, wenn die Scheibenwischer ein paar Sekunden lang kontinuierlich eingeschaltet sind, und schaltet es wieder aus, sobald das kontinuierliche Wischen bzw. der Intervallbetrieb des Scheibenwischers einige Minuten lang ausgeschaltet bleibt.



## Instrumenten- und Schalterbeleuchtung / Leuchtweitenregulierung



Abb. 56 Ausschnitt aus der Instrumententafel: Regler für die Instrumenten-/Schalterbeleuchtung und Leuchtweitenregulierung

### Instrumenten- und Schalterbeleuchtung ①

Bei eingeschaltetem Licht lässt sich die Helligkeit der Instrumenten- und Schalterbeleuchtung durch Drehen des Rändelrades  $\Rightarrow$  Abb. 56 ① stufenlos regulieren.

Fahrzeuge mit Xenon-Scheinwerfern verfügen über eine automatische Leuchtweitenregulierung.

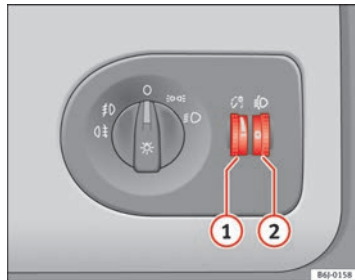
Ein im Kombiinstrument integrierter Fototransistor regelt die Instrumentenbeleuchtung (Zeiger- und Skalenbeleuchtung) eingeschaltet. Mit abnehmender Umgebungshelligkeit wird die Instrumentenbeleuchtung automatisch heruntergeregelt. Bei geringem Umgebungslicht geht sie ganz aus. Diese Funktion soll den Fahrer bei abnehmender Umgebungshelligkeit daran erinnern, das Abblendlicht rechtzeitig einzuschalten.

Bei **ausgeschaltetem Licht** und eingeschalteter Zündung ist die Instrumentenbeleuchtung (Zeiger- und Skalenbeleuchtung) eingeschaltet. Mit abnehmender Umgebungshelligkeit wird die Instrumentenbeleuchtung automatisch heruntergeregelt. Bei geringem Umgebungslicht geht sie ganz aus. Diese Funktion soll den Fahrer bei abnehmender Umgebungshelligkeit daran erinnern, das Abblendlicht rechtzeitig einzuschalten.

### Leuchtweitenregulierung ②

Mit der elektrischen Leuchtweitenregulierung ② können die Scheinwerfer dem Beladezustand des Fahrzeuges stufenlos angepasst werden. Dadurch wird vermieden, dass der Gegenverkehr mehr als unvermeidbar geblendet wird. Gleichzeitig werden durch die richtige Scheinwerfereinstellung für den Fahrer bestmögliche Sichtverhältnisse geschaffen.

Die Scheinwerfer lassen sich nur bei eingeschaltetem Abblendlicht verstellen. Zum Absenken des Lichtkegels drehen Sie das Rändelrad ② aus der Grundstellung **0** nach unten.

### Dynamische Leuchtweitenregulierung

Fahrzeuge mit **Gasentladungslampen** (Xenon-Licht) verfügen über eine **dynamische Leuchtweitenregulierung**. Damit wird beim Einschalten der Leuchten deren Leuchtweite in Abhängigkeit der Zuladung des Fahrzeugs reguliert.

Fahrzeuge mit Gasentladungslampen verfügen über keine manuelle Leuchtweitenregulierung. ■

## Tagfahrlicht\*

*Das Tagfahrlicht wird automatisch eingeschaltet, sobald die Zündung eingeschaltet wird (nur in Verbindung mit AFS-Scheinwerfern).*

Beim Einschalten des Standlichts wird das Tagfahrlicht automatisch ausgeschaltet.

### Tagfahrlicht aktivieren (mit Bi-Xenon-Scheinwerfern)

Ziehen Sie den Schlüssel aus dem Zündschloss, bewegen Sie den Blinkerhebel nach oben (Blinker rechts), drücken Sie ihn nach hinten (Lichtthupe) und halten Sie ihn in dieser Position. Stecken Sie den Schlüssel in das Zündschloss und schalten Sie die Zündung ein. Halten Sie den Schlüssel ▶

3 Sekunden in dieser Stellung. Schalten Sie danach die Zündung aus. Das Tagfahrlicht ist aktiviert und kann eingeschaltet werden.

#### Tagfahrlicht deaktivieren (mit Bi-Xenon-Scheinwerfern)

Ziehen Sie den Schlüssel aus dem Zündschloss, bewegen Sie den Blinkerhebel nach oben (Blinker links), drücken Sie ihn nach hinten (Lichthupe) und halten Sie ihn in dieser Position. Stecken Sie den Schlüssel in das Zündschloss und schalten Sie die Zündung ein. Halten Sie den Schlüssel 3 Sekunden in dieser Stellung. Schalten Sie danach die Zündung aus. Das Tagfahrlicht ist deaktiviert und kann nicht eingeschaltet werden.



#### Hinweis

Hierbei müssen die länderspezifischen gesetzlichen Bestimmungen beachtet werden.

### Kurvenfahrlicht\* (zur Kurvenfahrt)

*Während der Kurvenfahrt wird der relevante Bereich der Straße besser ausgeleuchtet.*



Abb. 57 Beleuchtung der Kurve mit Kurvenfahrlicht

Das Kurvenfahrlicht bietet den Vorteil, dass der Kurvenbereich und der Fahrbahnrand besser ausgeleuchtet werden. Das dynamische Kurvenfahrlicht wird automatisch und in Abhängigkeit der Fahrgeschwindigkeit und des Einschlagwinkels des Lenkrads gesteuert.

Die beiden Hauptscheinwerfer schwenken in unterschiedlichen Winkeln, damit der Bereich vor dem Fahrzeug nicht zu sehr abdunkelt.

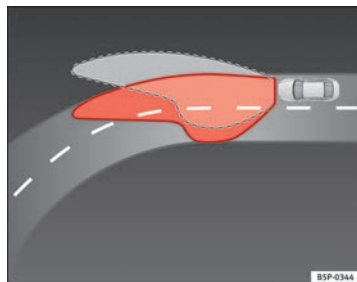

#### Hinweis

Dieses System funktioniert ab einer Fahrgeschwindigkeit von 10 km/h. ■

### Nebelscheinwerfer mit Cornering-Funktion\*

*Hierbei handelt es sich um eine zusätzliche Lichtquelle, die die Fahrbahn beim Abbiegen ausleuchtet.*

Das Abbiegelicht ist bei eingeschalteten Leuchten und bei einer Fahrgeschwindigkeit unter 40 km/h in Betrieb. Das Abbiegelicht wird bei Drehen der Lenkung oder bei Setzen des Blinkers eingeschaltet.

#### Vorwärtsfahrt

- Wenn das Lenkrad nach rechts gedreht oder der Blinker nach rechts gesetzt wird, leuchtet der rechte Scheinwerfer auf.
- Wenn das Lenkrad nach links gedreht oder der Blinker nach links gesetzt wird, leuchtet der linke Scheinwerfer auf.

Bei der Rückwärtsfahrt leuchten beide Scheinwerfer auf.



#### Hinweis

Bei eingeschalteten Nebelleuchten wird auch die Abbiegelicht-Funktion durch dauerhaftes Einschalten der beiden Scheinwerfer aktiviert. ■

### Coming-/Leaving-Home-Funktion\*

*Die Coming-Home-Funktion wird manuell eingestellt. Die Leaving-Home-Funktion wird über einen Lichtsensor gesteuert.*

Bei eingeschalteter Coming- oder Leaving-Home-Funktion leuchten als Orientierungshilfe vorne das Abblend- und Standlicht und hinten das Rücklicht und die Kennzeichenbeleuchtung.

#### Coming-Home-Funktion

Die Coming-Home-Funktion wird durch Ausschalten der Zündung und kurze Betätigung der Lichthupe aktiviert. Sobald die Fahrertür geöffnet wird, wird die Coming-Home-Beleuchtung eingeschaltet. Wenn die Fahrertür bei kurzer Betätigung der Lichthupe bereits geöffnet ist, wird die Coming-Home-Beleuchtung **sofort** eingeschaltet.

Sobald die letzte Fahrertür bzw. die Heckklappe geschlossen ist, beginnt die Zeitrechnung für das Abschalten der Scheinwerfer mit der Coming-Home-Funktion.

Die Coming-Home-Beleuchtung wird in den folgenden Fällen ausgeschaltet:

- nach Ablauf der eingestellten Verzögerungszeit für das Ausschalten der Scheinwerfer nach Schließen aller Fahrertüren und der Heckklappe.
- wenn 30 Sekunden nach dem Einschalten noch immer eine Tür bzw. die Heckklappe geöffnet ist.
- wenn der Lichtschalter auf die Stellung **0** gestellt wird.
- wenn die Zündung eingeschaltet wird.

#### Leaving-Home-Funktion

Die Leaving-Home-Funktion wird bei Entriegelung des Fahrzeugs aktiviert, wenn:

- der Lichtschalter in Stellung **AUTO** steht und
- und der Lichtsensor „Dunkelheit“ erkennt.

Die Leaving-Home-Beleuchtung wird in den folgenden Fällen ausgeschaltet:

- sobald die eingestellte Verzögerungszeit für das Ausschalten der Scheinwerfer abgelaufen ist.
- wenn das Fahrzeug wieder verriegelt wird.
- wenn der Lichtschalter auf die Stellung **0** gestellt wird.
- wenn die Zündung eingeschaltet wird.



#### Hinweis

- Für die Aktivierung der Coming-/Leaving-Home-Funktion muss der Lichthebel auf Position **AUTO** stehen und der Lichtsensor Dunkelheit erkennen.
- Wenn Sie bei eingeschalteten Lichtern den Zündschlüssel abziehen, kurz die Lichthupe betätigen und die Fahrertür öffnen, ist **kein** Warnton zu hören, da die Beleuchtung durch Aktivierung der Coming-Home-Funktion nach Ablauf einer bestimmten Zeit automatisch ausgeschaltet werden (es sei denn, der Lichtschalter befindet sich in der Stellung  $\gg\ll$  oder  $\#D$ ).

### Heckscheibenbeheizung



**Abb. 58** Ausschnitt aus der Mittelkonsole: Schalter für Heckscheibenbeheizung ▶

Die Heckscheibenbeheizung funktioniert nur bei laufendem Motor. Nach dem Einschalten der Heckscheibenheizung leuchtet eine Kontrollleuchte am Schalter auf.

Nach Ablauf von ca. 8 Minuten wird die Heckscheibenheizung automatisch abgeschaltet.



#### Umwelthinweis

Die Heckscheibenbeheizung sollte abgeschaltet werden, sobald die Scheibe wieder klar ist. Der verringerte Stromverbrauch wirkt sich günstig auf den Kraftstoffverbrauch aus.



#### Hinweis

Um die Batterie nicht unnötig zu belasten, kann die Heckscheibenheizung automatisch vorübergehend abgeschaltet werden, bis die normalen Betriebsbedingungen wiederhergestellt sind.

### Warnblinkanlage

*Die Warnblinkanlage dient dazu, in Gefahrensituationen andere Verkehrsteilnehmer auf Ihr Fahrzeug aufmerksam zu machen.*



Abb. 59 Ausschnitt von der Instrumententafel: Schalter für die Warnblinkanlage

Sollte Ihr Fahrzeug einmal stehen bleiben:

1. Stellen Sie Ihr Fahrzeug in sicherer Entfernung zum fließenden Verkehr ab.
2. Drücken Sie die Taste, um die Warnblinkanlage einzuschalten ⇒ .
3. Schalten Sie den Motor aus.
4. Ziehen Sie die Handbremse an.
5. Legen Sie beim Schaltgetriebe den 1. Gang ein bzw. stellen Sie beim Automatikgetriebe den Wählhebel auf **P**.
6. Benutzen Sie das Warndreieck, um andere Verkehrsteilnehmer auf Ihr Fahrzeug aufmerksam zu machen. ▶

7. Nehmen Sie immer den Fahrzeugschlüssel an sich, wenn Sie das Fahrzeug verlassen.

Schalten Sie die Warnblinkanlage ein, wenn zum Beispiel:

- Sie ein Stauende erreichen,
- Sie einen Notfall haben,
- Ihr Fahrzeug aufgrund eines technischen Defektes ausfällt,
- Sie ein anderes Fahrzeug abschleppen oder Ihr Fahrzeug abgeschleppt wird.

Bei eingeschalteter Warnblinkanlage blinken alle Blinkleuchten des Fahrzeuges gleichzeitig. Sowohl die Blinkleuchten  $\leftrightarrow$  wie auch die Kontrollleuchte im Schalter  $\triangle$  blinken gleichzeitig. Die Warnblinkanlage funktioniert auch bei ausgeschalteter Zündung.

### ACHTUNG

- Ein liegen gebliebenes Fahrzeug stellt ein hohes Unfallrisiko dar. Benutzen Sie immer die Warnblinkanlage und ein Warndreieck, um andere Verkehrsteilnehmer auf Ihr stehendes Fahrzeug aufmerksam zu machen.
- Wegen der hohen Temperaturen des Abgaskatalysators sollten Sie niemals das Fahrzeug im Bereich leicht entflammbarer Materialien, wie z.B. trockenem Gras oder ausgelaufenem Benzin, abstellen – Brandgefahr!

### Hinweis

- Die Fahrzeugbatterie entlädt sich (auch bei ausgeschalteter Zündung), wenn die Warnblinkanlage über einen längeren Zeitraum eingeschaltet ist.
- Beachten Sie bei der Benutzung der Warnblinkanlage die gesetzlichen Bestimmungen.

## Blinker- und Fernlichthebel

Mit dem Blinker- und Fernlichthebel werden außer Blinker und Fernlicht auch das Parklicht und die Lichthupe eingeschaltet.



Abb. 60 Blinker- und Fernlichthebel

Der Blinker- und Fernlichthebel hat folgende Funktionen:

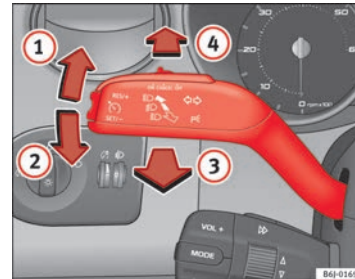

### Blinker einschalten

- Drücken Sie den Hebel bis zum Anschlag nach oben  $\textcircled{1}$ , um **rechts** zu blinken bzw. nach unten  $\textcircled{2}$ , um **links** zu blinken.

### Blinken zum Fahrspurwechsel

- Bewegen Sie den Hebel nur bis zum Druckpunkt nach oben  $\textcircled{1}$  oder unten  $\textcircled{2}$ , und lassen Sie ihn dann wieder los. Der Blinker blinkt mehrmals auf. Die entsprechende Kontrollleuchte blinkt mit.

### Fernlicht ein- und ausschalten

- Drehen Sie den Lichtschalter in die Position .
- Drücken Sie den Hebel nach vorne ⇒ Abb. 60 , um das Fernlicht einzuschalten.
- Ziehen Sie den Hebel in die Ausgangsposition zurück, um das Fernlicht wieder auszuschalten.

### Lichthupe

- Zum Betätigen der Lichthupe ziehen Sie den Hebel zum Lenkrad .

### Parklicht

- Schalten Sie die Zündung aus und ziehen Sie den Schlüssel aus dem Schloss.
- Drücken Sie den Blinkerhebel nach oben bzw. unten, um das rechte bzw. linke Parklicht einzuschalten.









### ACHTUNG

Durch das Fernlicht werden andere Fahrer stark geblendet – Unfallgefahr!  
Verwenden Sie deshalb das Fernlicht bzw. die Lichthupe nur, wenn niemand geblendet werden kann.



### Hinweis

- Die *Blinkanlage* arbeitet nur bei eingeschalteter Zündung. Die entsprechende Kontrollleuchte  bzw.  im Kombiinstrument blinkt ebenfalls. Die Kontrollleuchte  blinkt beim Einschalten des Blinkers, wenn ein Anhänger ordnungsgemäß an das Fahrzeug angeschlossen wurde. Wenn eine Glühlampe der Blinkanlage defekt ist, ist der Blinkimpuls der Kontrollleuchte doppelt so schnell. Sind die Blinkleuchten am Anhänger defekt, leuchtet die Kontrollleuchte  nicht auf. Ersetzen Sie die Glühlampe.
- Das *Fernlicht* lässt sich nur bei eingeschaltetem Fahrlicht einschalten. Im Kombiinstrument leuchtet dann die Kontrollleuchte  auf.
- Die *Lichthupe* leuchtet so lange auf, wie Sie den Hebel gezogen halten – auch wenn kein Licht eingeschaltet ist. Im Kombiinstrument leuchtet dann die Kontrollleuchte  auf.
- Bei eingeschaltetem *Parklicht* leuchten auf der entsprechenden Fahrzeugseite der Scheinwerfer mit Standlicht und das Rücklicht. Das Parklicht leuchtet nur bei abgezogenem Zündschlüssel. Bei eingeschaltetem Licht ertönt ein **Summer**, solange die Fahrertür geöffnet ist.
- Wenn Sie bei betätigtem Blinkerhebel den Zündschlüssel abziehen, ertönt ein Warnton, solange die Fahrertür geöffnet ist. Das erinnert Sie daran, den Blinker auszuschalten, es sei denn, Sie wollen das Parklicht eingeschaltet haben. ■

## Innenleuchten

### Innenleuchte vorne



Abb. 61 Ausschnitt aus Dachhimmel: Innenleuchte vorne

Mit dem Schalter **A** ⇒ Abb. 61 können Sie folgende Positionen einstellen:

#### Türkontaktschaltung

Schiebeschalter in mittlerer Position. Die Innenbeleuchtung schaltet sich automatisch ein, sobald Sie das Fahrzeug entriegeln oder den Zündschlüssel abziehen. Sie erlischt ca. 20 Sekunden nach dem Schließen der Türen. Beim Verriegeln des Fahrzeuges oder Einschalten der Zündung wird die Innenbeleuchtung ebenfalls ausgeschaltet.

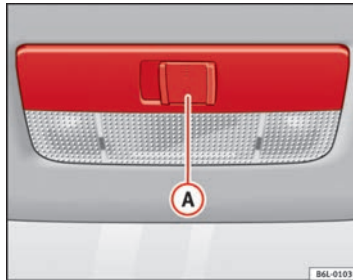
#### Innenleuchte einschalten

Schieben Sie den Schalter auf die Position .

#### Innenleuchte ausschalten **O**

Schieben Sie den Schalter auf die Position **O** ⇒ Abb. 61.



#### Hinweis

Sind nicht alle Fahrzeurtüren geschlossen, erlischt die Innenbeleuchtung nach ca. 10 Minuten, wenn der Schlüssel abgezogen ist und die Türkontaktschaltung eingeschaltet ist. Das verhindert ein Entladen der Fahrzeugbatterie.

### Leseleuchte vorne\*



Abb. 62 Leseleuchte vorne

#### Leseleuchten einschalten

Drücken Sie die entsprechende Taste **B** ⇒ Abb. 62, um die Leseleuchte einzuschalten.

#### Leseleuchten ausschalten

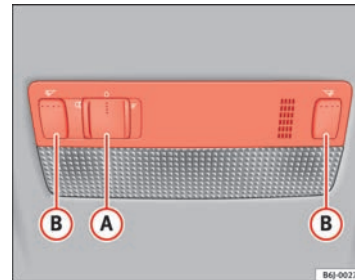
Drücken Sie die entsprechende Taste erneut, um die Leseleuchte auszuschalten.

### Gepäckraumleuchte\*

Das Licht leuchtet auf, sobald die Heckklappe geöffnet wird; auch dann, wenn die Lichter und die Zündung ausgeschaltet sind. Achten Sie daher stets darauf, dass die Heckklappe immer gut geschlossen ist.

### Handschuhfachbeleuchtung

Beim Öffnen des Handschuhfachs auf der Beifahrerseite schaltet sich die Handschuhfachleuchte automatisch ein und nach dem Schließen wieder aus.

## Sicht

### Sonnenblenden



Abb. 63 Sonnenblende auf der Fahrerseite

Die Sonnenblenden für den Fahrer und Beifahrer können aus der Halterung in der Fahrzeugmitte herausgezogen und in Pfeilrichtung zu den Türen geschwenkt werden ⇒ Abb. 63. Ziehen Sie diese niemals nach unten.

Auf der Sonnenblende auf der Fahrerseite befindet sich ein Visitenkartenhalter. Die Sonnenblende auf der Beifahrerseite ist mit einem Make-up-Spiegel mit Klappe\* versehen.

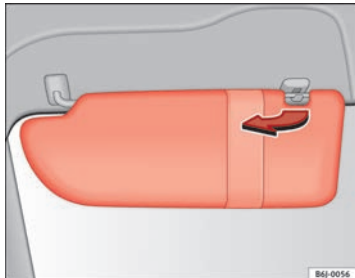

#### Hinweis

Ein unsachgemäßer Gebrauch der Sonnenblende (z. B. nach dem Öffnen nach unten ziehen) kann zu Achsbrüchen der Blende führen. Derartige Schäden sind von der Gewährleistung des Fahrzeugs ausgeschlossen.



## Scheibenwischer

### Scheibenwischer für die Windschutzscheibe

Mit dem Scheibenwischerhebel werden die Scheibenwischer und die Wisch-/Wasch-Automatik bedient.



Abb. 64 Scheibenwischer- und Scheibenwaschhebel

Der Scheibenwischerhebel  $\Rightarrow$  Abb. 64 hat folgende Stellungen:

#### Scheibenwischer ausschalten

- Bewegen Sie den Hebel in Grundstellung **0**.

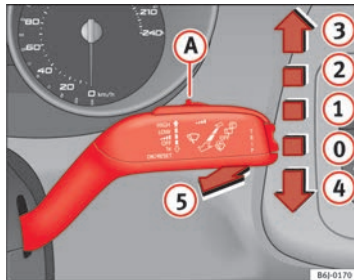
#### Intervall-Wischen

- Bewegen Sie den Hebel nach oben in Raste **1**.
- Bewegen Sie den Schalter **A** nach links oder rechts, um die Dauer der Wischpausen festzulegen. Schalter nach links – lange Wischpausen, Schalter nach rechts – kurze Wischpausen.

Mit dem Schalter **A** können Sie vier Wischerintervall-Stufen einstellen.

#### Langsames Wischen

- Bewegen Sie den Hebel nach oben in Raste **2**.

#### Dauerwischen

- Bewegen Sie den Hebel nach oben in Raste **3**.

#### Tippwischen

- Bewegen Sie den Hebel nach unten in Stellung **4**, wenn Sie nur *kurz* über die Scheibe wischen wollen.

#### Wisch-/Wasch-Automatik

- Ziehen Sie den Hebel zum Lenkrad, Stellung **5**, um die Scheibenwischer einzuschalten.
- Lassen Sie den Hebel los. Die Wischer arbeiten dann noch etwa vier Sekunden.

#### ACHTUNG

- Abgenutzte oder schmutzige Scheibenwischerblätter reduzieren die Sicht und vermindern die Fahrsicherheit.
- Benutzen Sie die Scheibenwaschanlage nicht bei winterlichen Temperaturen, ohne dass vorher die Windschutzscheibe mit der Heizungs- und Lüftungsanlage angewärmt wurde. Das Scheibenwischwasser könnte sonst auf der Scheibe gefrieren und die Sicht nach vorne einschränken.
- Beachten Sie stets die Warnhinweise auf  $\Rightarrow$  Seite 215.

### ! VORSICHT

Bei Frost prüfen Sie bitte vor dem erstmaligen Einschalten der Scheibenwischer, ob die Scheibenwischerblätter angefroren sind! Sollten Sie den Scheibenwischer bei angefrorenen Wischerblättern einschalten, können sowohl die Wischerblätter als auch der Scheibenwischermotor beschädigt werden!

### i Hinweis

- Die Scheibenwischer funktionieren nur bei eingeschalteter Zündung.
- Die Heizleistung der beheizbaren Waschdüsen\* wird entsprechend der jeweils herrschenden Außentemperatur beim Einschalten der Zündung automatisch eingestellt.
- Bei Fahrzeugen mit Alarmanlage und bei bestimmten Versionen funktioniert der Frontwischer in der Position Intervallbetrieb/Regensensor nur bei eingeschalteter Zündung und geschlossener Motorraumklappe.
- Bei eingeschalteter Funktion Intervall-Wischen werden die Intervalle in Abhängigkeit von der Geschwindigkeit geregelt. Je höher die Geschwindigkeit, desto kürzer die Wischpause.
- Wenn das Fahrzeug bei eingeschalteter Wischerstufe 1 oder 2 anhält, wird automatisch auf die nächste Stufe heruntergeschaltet. Führt das Fahrzeug wieder an, wird erneut auf die eingestellte Wischerstufe hochgeschaltet.
- Nach Betätigen der „Wisch-/Wasch-Automatik“ wird bei fahrendem Fahrzeug nach etwa fünf Sekunden noch einmal nachgewischt (Tropfen-Wischen). Wenn innerhalb von drei Sekunden nach der Funktion des Tropfen-Wischens erneut die Scheibenwaschfunktion betätigt wird, wird ein erneuter Waschvorgang ohne das Nachwischen durchgeführt. Damit die Funktion „Tropfen-Wischen“ erneut verfügbar ist, muss die Zündung aus- und wieder eingeschaltet werden.

### Regensensor\*

*Der Regensensor steuert das Scheibenwischer-Intervall in Abhängigkeit von der Regenmenge.*



Abb. 65 Scheibenwischerhebel

### Regensensor einschalten

- Bewegen Sie den Scheibenwischerhebel in Position ①  
⇒ Abb. 65.
- Bewegen Sie den Schalter A nach links oder rechts, um die gewünschte Empfindlichkeit des Regensensors festzulegen. Schalter nach rechts – hohe Empfindlichkeit. Schalter nach links – niedrige Empfindlichkeit.

Der Regensensor ist Teil der Intervall-Wisch-Funktion. Nach dem Ausschalten der Zündung muss der Regensensor neu eingeschaltet werden. Dazu muss die Intervall-Wisch-Funktion aus- und wieder eingeschaltet werden. ▶

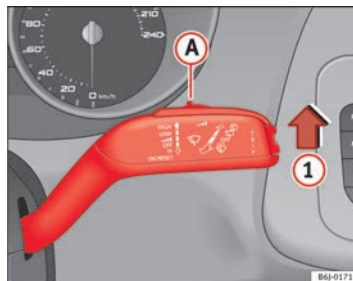
**Hinweis**

- Kleben Sie keine Aufkleber im Bereich vor dem Regensensor auf die Frontscheibe. Dies könnte Funktionsstörungen verursachen.

### Scheibenwischer für die Heckscheibe

Mit dem Scheibenwischerhebel werden der Scheibenwischer und die Wisch-/Wasch-Automatik für die Heckscheibe bedient.



Abb. 66 Scheibenwischer- und Scheibenwascherhebel; Scheibenwischer für die Heckscheibe

**Intervall-Wischen einschalten**

- Drücken Sie den Hebel nach vorne in Raste **6** ⇒ Abb. 66. Der Wischer arbeitet etwa alle 6 Sekunden.

**Intervall-Wischen ausschalten**

- Ziehen Sie den Hebel aus der Raste **6** zurück zum Lenkrad. Wenn Sie während des Wischvorgangs ausgeschaltet haben, kann der Wischer noch etwas nachlaufen.

**Wisch-/Wasch-Automatik einschalten**

- Drücken Sie den Hebel ganz nach vorne in die Position **7** ⇒ Abb. 66. Die Waschanlage und der Scheibenwischer arbeiten gleichzeitig. Solange Sie den Hebel in dieser Position halten, arbeiten der Heckwischer und die Waschanlage.
- Lassen Sie den Hebel los. Die Waschanlage stoppt und der Wischer arbeitet bis zum Ende des Wischzyklus.
- Bewegen Sie den Hebel zum Lenkrad, um die Wisch-/Wasch-Automatik auszuschalten.

**ACHTUNG**

- Abgenutzte oder verschmutzte Scheibenwischerblätter vermindern die Sicht und die Fahrsicherheit.
- Beachten Sie stets die Warnhinweise auf ⇒ Seite 215.

**VORSICHT**

Bei Frost prüfen Sie bitte vor dem erstmaligen Einschalten des Scheibenwischers, ob das Scheibenwischerblatt angefroren ist! Sollten Sie den Scheibenwischer bei angefrorenem Wischerblatt einschalten, können sowohl das Wischerblatt als auch der Scheibenwischermotor beschädigt werden! ▶

**Hinweis**

- Der Scheibenwischer funktioniert nur bei eingeschalteter Zündung.
- Je nach Modellausführung führt der Heckwischer bei Einlegen des Rückwärtsgangs und eingeschaltetem Scheibenwischer einen Wischgang aus. ■

### Scheinwerferreinigungsanlage\*

*Die Scheinwerferreinigungsanlage reinigt die Scheinwerfergläser.*

Beim Betätigen der Scheibenwaschanlage für die Windschutzscheibe werden auch die Scheinwerfer gewaschen, wenn der Scheibenwischerhebel mindestens 1,5 Sekunden zum Lenkrad gezogen wird, sofern das Abblend- oder Fernlicht eingeschaltet ist. In regelmäßigen Abständen, zum Beispiel beim Tanken, sollte jedoch hartnäckig festsitzender Schmutz (wie Insektenreste) von den Scheinwerfergläsern entfernt werden.

**Hinweis**

- Um die einwandfreie Funktion der Scheinwerferreinigungsanlage auch im Winter sicherzustellen, sollten Sie die Waschküenhalterungen im Stoßfänger von Schnee befreien und Eis mit einem Enteisungsspray entfernen.
- Um Waschwasser zu sparen, wird bei mehrmaliger Betätigung der Scheibenwaschanlage die Scheinwerferreinigungsanlage nur jedem dritten Zyklus zugeschaltet. ■

## Rückspiegel

### Rückspiegel einstellen

Bevor Sie losfahren, müssen Sie die Rückspiegel einstellen, um einen guten Überblick zu haben. ■

### Innenspiegel

*Für ein sicheres Fahren ist es wichtig, eine gute Sicht durch die Heckscheibe nach hinten zu haben.*

**Manuell abblendbare Innenspiegel**

In Grundstellung des Spiegels muss der Hebel an der Spiegelunterkante nach vorne zeigen. Zum Abblenden den Hebel nach hinten ziehen. ■

### Automatisch abblendbarer Innenspiegel\*

Die automatische Abblendfunktion kann bei Bedarf ein- bzw. ausgeschaltet werden.



Abb. 67 Automatisch abblendbarer Innenspiegel

#### Automatische Abblendfunktion ausschalten

- Drücken Sie die Taste **A** ⇒ Abb. 67. Die Kontrollleuchte **B** erlischt.

#### Automatische Abblendfunktion einschalten

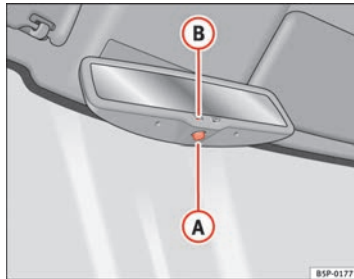
- Drücken Sie die Taste **A** ⇒ Abb. 67. Die Kontrollleuchte leuchtet auf.

#### Automatische Abblendfunktion

Die automatische Abblendfunktion wird bei jedem Einschalten der Zündung aktiviert. Die grüne Kontrollleuchte im Spiegelgehäuse leuchtet auf.

Der Spiegel blendet in Abhängigkeit vom Lichteinfall von hinten **automatisch** ab, wenn die Abblendfunktion aktiviert ist. Die automatische Abblendfunktion wird bei Einlegen des Rückwärtsgangs abgeschaltet.



#### Hinweis

- Die automatische Spiegelabblendung funktioniert nur dann störungsfrei, wenn das Sonnen(schutz)-Schott\* nicht aufgestellt ist, bzw. der Lichteinfall auf den Innenspiegel nicht durch andere Gegenstände beeinträchtigt wird.
- Wenn Sie an der Windschutzscheibe Aufkleber anbringen müssen, dürfen die Sensoren nicht überklebt werden. Dies kann dazu führen, dass die automatische Abblendfunktion des Innenspiegels nicht richtig bzw. überhaupt nicht funktioniert.

### Außenspiegel anklappen

Die Außenspiegel des Fahrzeugs können angeklappt werden. Drücken Sie dazu das Spiegelgehäuse in Richtung Fahrzeug.



#### Hinweis

Bevor Sie Ihr Fahrzeug in einer automatischen Waschanlage waschen lassen, sollten Sie die Außenspiegel anklappen, damit diese nicht beschädigt werden.

### Elektrisch verstellbare Außenspiegel\*

Die Außenspiegel können mit dem Drehknopf in der Fahrertür eingestellt werden.



Abb. 68 Drehknopf für Außenspiegeleinstellung

#### Grundeinstellung der Außenspiegel

1. Drehen Sie den Drehknopf ⇒ Abb. 68 zunächst in Stellung L (linker Außenspiegel).
2. Stellen Sie den Spiegel durch Schwenken des Drehknopfes so ein, dass Sie eine gute Sicht nach hinten haben.
3. Drehen Sie den Drehknopf dann in Stellung R (rechter Außenspiegel).
4. Stellen Sie den Spiegel durch Schwenken des Drehknopfes so ein, dass Sie eine gute Sicht nach hinten haben ⇒ ⚠.

#### Beheizbare Außenspiegel\*

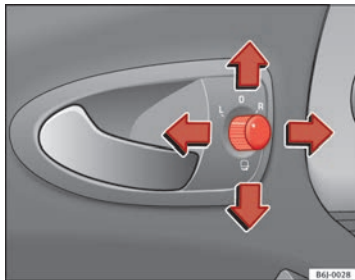
- Drücken Sie den Schalter für die Spiegelheizung ☐ ⇒ Abb. 58.

- Die Spiegel werden nur mehrere Minuten lang zur Beschlagentfernung beheizt, um die Batterie nicht unnötig zu entleeren.
- Bei Bedarf muss die Heizung erneut eingeschaltet werden.
- Die Außenspiegelheizung wird bei Temperaturen über 20 °C nicht eingeschaltet.

#### Außenspiegel anklappen\*

- Drehen Sie den Drehknopf ⇒ Abb. 68 in Stellung ☐, um die Außenspiegel anzuklappen. Sie sollten die Außenspiegel immer anklappen, wenn Sie eine automatische Waschanlage durchfahren, um Beschädigungen zu vermeiden.

#### Außenspiegel zurückklappen\*

- Drehen Sie den Knopf auf die Position L oder R, um die Außenspiegel in ihre ursprüngliche Position zurückzuklappen ⇒ ⚠.



#### ACHTUNG

- Gewölbte Spiegelflächen (konvex oder asphärisch) vergrößern das Blickfeld. Sie lassen jedoch Objekte im Spiegel kleiner und weiter weg erscheinen. Wenn Sie diese Spiegel benutzen, um den Abstand zu nachfolgenden Fahrzeugen bei einem Fahrbahnwechsel zu bestimmen, könnten Sie sich verschätzen – Unfallgefahr!
- Benutzen Sie nach Möglichkeit den inneren Rückspiegel, um den Abstand zu nachfolgenden Fahrzeugen zu bestimmen.
- Achten Sie beim Zurückklappen der Außenspiegel darauf, dass sich keine Finger zwischen dem Spiegel und dem Spiegelfuß befinden – Verletzungsgefahr!



### Umwelthinweis

Außenspiegelbeheizung nur so lange eingeschaltet lassen, wie sie benötigt wird. Andernfalls wird unnötig Kraftstoff verbraucht.



### Hinweis

- Sollte die elektrische Einstellung einmal ausfallen, können beide Außenspiegel von Hand durch Drücken auf den Rand der Spiegelfläche eingestellt werden.
- Bei Fahrzeugen mit elektrisch anklappbaren Außenspiegeln ist Folgendes zu beachten: wenn das Spiegelgehäuse durch äußere Krafteinwirkung (z.B. Anstoßen beim Rangieren) verstellt wurde, müssen die Spiegel **elektrisch** bis zum Anschlag angeklappt werden. Das Spiegelgehäuse darf keinesfalls von Hand zurückgestellt werden, da sonst die Spiegelfunktion beeinträchtigt wird.
- Wie vorstehend beschrieben, können die Außenspiegel einzeln und zusammen (synchron) eingestellt werden.
- Bei einer Geschwindigkeit über 40 km/h lässt sich die Klappfunktion der Außenspiegel nicht aktivieren. ■

## Sitzen und Verstauen

### Warum ist die Sitzeinstellung so wichtig?

Die richtige Sitzeinstellung ist unter anderem wichtig für die optimale Schutzwirkung der Sicherheitsgurte und des Airbag-Systems.

Ihr Fahrzeug verfügt über **fünf** Sitzplätze, zwei Sitzplätze vorne und drei Sitzplätze hinten. Jeder Sitzplatz ist mit einem Dreipunkt-Automatikgurt ausgestattet.

Der Fahrer- und der Beifahrersitz können in vielfältiger Weise an die körperlichen Gegebenheiten der Insassen angepasst werden. Die richtige Einstellung der Sitze ist besonders wichtig für:

- ein einfaches und schnelles Erreichen aller Bedienelemente der Instrumententafel,
- eine entspannte, ermüdungsarme Körperhaltung,
- ein sicheres Fahren ⇒ Seite 7,
- ein Gewährleisten der maximalen Schutzwirkung der Sicherheitsgurte und des Airbag-Systems ⇒ Seite 18.



#### ACHTUNG

- Eine falsche Sitzhaltung des Fahrers und der Insassen kann zu lebensgefährlichen Verletzungen führen.
- Nehmen Sie niemals mehr Personen mit, als Sitzplätze im Fahrzeug vorhanden sind.

#### ⚠ ACHTUNG (Fortsetzung)

- Jeder Insasse im Fahrzeug muss den zum Sitzplatz gehörenden Sicherheitsgurt richtig anlegen und tragen. Kinder müssen mit einem geeigneten Rückhaltesystem geschützt sein ⇒ Seite 42, Sicherheit von Kindern.
- Die Vordersitze und alle Kopfstützen müssen immer der Körpergröße entsprechend eingestellt sowie die Sicherheitsgurte immer richtig angelegt sein, um Ihnen und Ihren Mitfahrern einen optimalen Schutz bieten zu können.
- Die Füße müssen während der Fahrt immer im Fußraum gehalten werden – legen Sie die Füße niemals auf die Instrumententafel, aus dem Fenster heraus oder auf die Sitzflächen! Das gilt auch für die Mitfahrer. Durch eine falsche Sitzposition setzen Sie sich im Falle eines Bremsmanövers oder Unfalles einem erhöhten Verletzungsrisiko aus. Bei einer Airbagauslösung können Sie sich durch eine falsche Sitzposition lebensgefährliche Verletzungen zuziehen.
- Für den Fahrer und Beifahrer ist es wichtig, einen Abstand von mindestens 25 cm zum Lenkrad bzw. zur Instrumententafel einzuhalten. Wenn Sie den Mindestabstand nicht einhalten, kann Sie das Airbag-System nicht schützen – Lebensgefahr! Der Abstand zwischen Fahrer und dem Lenkrad bzw. zwischen dem Beifahrer und der Instrumententafel sollte immer so groß wie möglich sein.
- Stellen Sie den Fahrer- oder Beifahrersitz nur bei stehendem Fahrzeug ein. Ihr Sitz könnte sich sonst während der Fahrt unerwartet verstellen und das kann zu einer gefährlichen Verkehrssituation und damit zu Verletzungen führen. Außerdem nehmen Sie während der Sitzeinstellung eine falsche Sitzposition ein – Lebensgefahr!
- Für das Installieren eines Kindersitzes auf dem Beifahrersitz gelten ganz besondere Vorschriften. Beachten Sie beim Einbau eines Kindersitzes unbedingt die Warnhinweise auf ⇒ Seite 42, Sicherheit von Kindern.



## Kopfstützen

### Richtige Einstellung der Kopfstützen

Richtig eingestellte Kopfstützen sind ein wichtiger Teil des Insassenschutzes und können die Verletzungsgefahr in den meisten Unfallsituationen reduzieren.



Abb. 69 Von vorne betrachtet: richtig eingestellte Kopfstütze und korrekter Gurtverlauf



Abb. 70 Von der Seite betrachtet: richtig eingestellte Kopfstütze und korrekter Gurtverlauf

- Die Kopfstützen so einstellen, dass sich die Oberkante der Kopfstütze möglichst auf einer Linie mit dem oberen Teil Ihres Kopfes, aber mindestens auf Augenhöhe befindet → Abb. 69 und → Abb. 70.

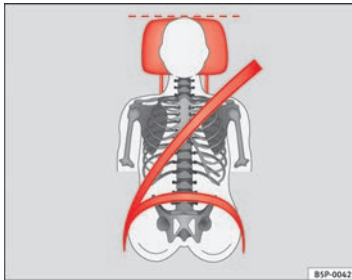
Einstellen der Kopfstützen ⇒ Seite 120.

#### **⚠ ACHTUNG**

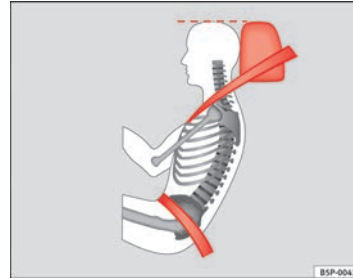
- Das Fahren mit ausgebauten oder nicht richtig eingestellten Kopfstützen erhöht das Risiko schwerer Verletzungen.
- Falsch eingestellte Kopfstützen können im Falle einer Kollision oder bei einem Unfall zum Tode führen.
- Falsch eingestellte Kopfstützen erhöhen auch das Verletzungsrisiko bei plötzlichen oder unerwarteten Fahr- und Bremsmanövern.
- Die Kopfstützen müssen immer der Körpergröße entsprechend richtig eingestellt sein.

### Kopfstützen einstellen oder ausbauen

Die Kopfstützen können durch senkrecht Verschieben eingestellt werden.



Abb. 71 Kopfstütze einstellen oder ausbauen

#### Höhe einstellen (Vordersitze)

- Greifen Sie die Kopfstütze an der Seite und ziehen Sie sie bis auf die gewünschte Position nach oben.
- Zum Senken der Kopfstütze drücken Sie auf die Taste und schieben Sie die Kopfstütze nach unten.
- Vergewissern Sie sich, dass sie sicher in einer Position eingekastet ist.

#### Höhe einstellen (Rücksitze)

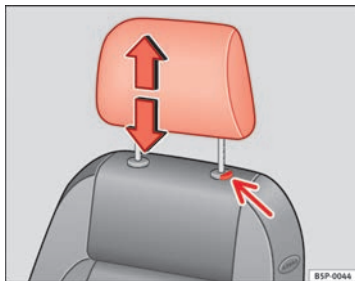
- Greifen Sie die Kopfstütze an der Seite und ziehen Sie sie bis auf die Gebrauchsstellung nach oben.

- Zum Senken der Kopfstütze drücken Sie auf die Taste und schieben Sie die Kopfstütze nach unten.
- Sicherstellen, dass die Kopfstütze sicher in einer Position eingekastet ist ⇒ Seite 14.

#### Kopfstützen ausbauen

- Schieben Sie die Kopfstütze ganz nach oben.
- Drücken Sie die Taste ⇒ Abb. 71 (Pfeil).
- Halten Sie die Taste in gedrückter Stellung und ziehen Sie die Kopfstütze gleichzeitig heraus.

#### Kopfstütze einbauen

- Stecken Sie die Kopfstütze in die Führungen der entsprechenden Rückenlehne.
- Schieben Sie die Kopfstütze nach unten.
- Stellen Sie die Kopfstütze entsprechend der Körpergröße ein ⇒ Seite 13.



#### ACHTUNG

- Fahren Sie niemals mit ausgebaute Kopfstütze – Verletzungsgefahr!
- Fahren Sie niemals, ohne die hinteren Kopfstützen richtig eingestellt zu haben, dies könnte schwerwiegende Verletzungen verursachen.
- Stellen Sie die Kopfstützen nach dem Einbau immer richtig entsprechend der Körpergröße des Insassen ein, um die optimale Schutzwirkung zu gewährleisten.
- Beachten Sie Warnhinweise auf ⇒ Seite 119, Richtige Einstellung der Kopfstützen.

**Hinweis**

- Neigen Sie die Rückenlehne der Sitze zum Ein- und Ausbau der hinteren Kopfstützen leicht nach vorne.
- Führen Sie beim erneuten Einsetzen der Kopfstütze die Rohre so weit wie möglich in die Kopfstützenführungen ein, ohne dabei den Knopf zu drücken.

## Vordersitze

### Vordersitze einstellen



Abb. 72 Bedienelemente am linken Vordersitz

#### ① Sitz in Längsrichtung einstellen

- Ziehen Sie den Griff nach oben und verschieben Sie den Sitz nach vorne oder hinten.

- Lassen Sie den Griff ① los und schieben Sie den Sitz weiter, bis die Sitzverriegelung einrastet.

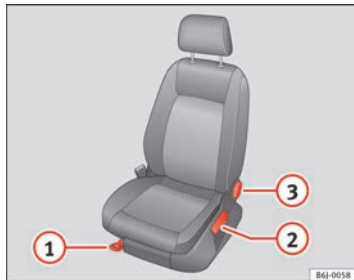
#### ② Sitzhöhe einstellen

- Bewegen Sie den Hebel (ggf. mehrfach) aus der Grundstellung nach oben oder unten. Der Sitz wird dabei schrittweise angehoben oder abgesenkt.

#### ③ Neigung der Rückenlehne einstellen

- Entlasten Sie die Lehne und drehen Sie das Handrad.

**ACHTUNG**

- Stellen Sie niemals den Fahrer- oder Beifahrersitz während der Fahrt ein. Während der Sitzeinstellung nehmen Sie eine falsche Sitzposition ein – Lebensgefahr! Stellen Sie den Fahrer- oder Beifahrersitz nur bei stehendem Fahrzeug ein.
- Um das Verletzungsrisiko bei einem plötzlichen Bremsmanöver oder bei einem Unfall zu reduzieren, fahren Sie niemals mit zu weit nach hinten geneigten Rückenlehnen. Die optimale Schutzwirkung des Sicherheitsgurtes wird nur erreicht, wenn sich die Rückenlehne in einer aufrechten Position befindet und der Fahrer und Beifahrer den Sicherheitsgurt richtig angelegt haben. Je stärker die Rückenlehne nach hinten geneigt ist, desto größer ist die Verletzungsgefahr durch einen falschen Gurtbandverlauf!
- Vorsicht beim Einstellen der Sitzhöhe oder der Längsrichtung! Ein unachtsames oder unkontrolliertes Vorgehen kann zu Quetschverletzungen führen.
- Zur Verschiebung des Sitzes in Längsrichtung senkrecht und nicht seitlich am Hebel ziehen, da der Hebel durch die in diese Richtung angewendete Kraft beschädigt werden könnte.

### Beheizbare Sitze\*

Die Sitzflächen und Rückenlehnen der Vordersitze sind mit einer elektrischen Sitzheizung ausgestattet.



Abb. 73 Schalter für die Sitzheizung der Vordersitze

- Zum Einschalten der Sitzheizung betätigen Sie den entsprechenden Schalter ⇒ Abb. 73.
- Bei einer Betätigung wird die Heizung mit maximaler Heizleistung eingeschaltet. Die beiden LED leuchten auf ⇒ Abb. 73. Nach 15 Minuten maximaler Heizleistung erlischt die obere LED. Das System wird für 2 Minuten ausgeschaltet und danach schaltet es sich wieder mit minimaler Heizkraft ein (die untere LED leuchtet ständig).
- Wenn Sie den Schalter ein zweites Mal betätigen, wird die Heizung mit minimaler Heizleistung eingeschaltet. (Die untere LED leuchtet auf.)
- Zum Ausschalten der Heizung drücken Sie erneut den Schalter.



#### VORSICHT

Um die Heizelemente der Sitzheizung nicht zu beschädigen, sollten Sie nicht auf den Sitzen knien oder die Sitzfläche und Rückenlehne anderweitig punktförmig stark belasten.



#### Hinweis

Die Sitze können nur bei laufendem Motor elektrisch beheizt werden. ■

## Rücksitze

### Rücksitz umklappen



Abb. 74 Die Sitzfläche des Rücksitzes anheben



Abb. 75 Entriegelungstaste der Rücksitzlehne

### Sitzfläche umklappen

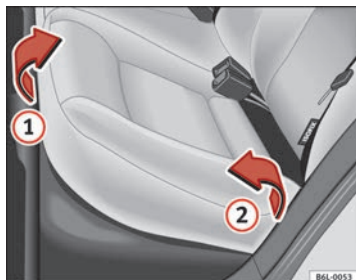
- Bauen Sie die Kopfstützen aus ⇒ Seite 120.
- Ziehen Sie das Sitzpolster an der Vorderseite ⇒ Abb. 74 ① in Pfeilrichtung nach oben.
- Heben Sie das Sitzpolster ② in Pfeilrichtung nach vorne an.
- Ziehen Sie die Entriegelungstaste ⇒ Abb. 75 in Pfeilrichtung und klappen Sie die Sitzlehne nach vorne.
- Setzen Sie die Kopfstützen in die auf der Rückseite des Sitzpolsters befindlichen Aufnahmen, die beim Abklappen des Sitzes sichtbar werden.

### Sitzfläche anheben

- Nehmen Sie die Kopfstützen aus den Aufnahmen am Sitzpolster.
- Heben Sie die Rückenlehne an und bauen Sie die hinteren Kopfstützen wieder ein. Befestigen Sie nun die Rückenlehne; sie muss korrekt in die Verriegelungen einrasten.
- Sobald die Lehne verriegelt ist, überprüfen Sie die sichere Verankerung der Lehne, indem Sie am mittleren Gurt oder direkt an der Lehne ziehen.
- Kontrollieren Sie, ob sich der Verriegelungshebel in Ruhelage befindet.
- Klappen Sie das Sitzpolster nach hinten und schieben Sie das Polster unter die Gurtschlösser nach hinten.
- Drücken Sie das Sitzpolster vorne nach unten. ▶

Bei einer geteilten<sup>1)</sup> Rücksitzbank können ein Drittel, zwei Drittel oder die ganze Sitzlehne und die Sitzpolster umgeklappt werden.

**ACHTUNG**

- **Vorsicht beim Zurückklappen der Lehne! Ein unachtsames oder unkontrolliertes Vorgehen kann zu Quetschverletzungen führen.**
- **Achten Sie darauf, dass die Sicherheitsgurte beim Zurückklappen nicht eingeklemmt und damit beschädigt werden.**
- **Nach dem Zurückklappen der Rücksitzlehne ist die einwandfreie Verriegelung der Sitzlehne zu überprüfen. Ziehen Sie dazu am mittleren Sicherheitsgurt oder direkt an der Lehne und kontrollieren Sie, ob sich der Verriegelungshebel in Ruhestellung befindet.**
- **Der Dreipunkt-Automatiksicherheitsgurt kann nur dann zuverlässig funktionieren, wenn der Lehnenteil für den Mittelsitzplatz sicher eingearastet ist.**

---

<sup>1)</sup> Mehrausstattung

## Ablagen

### Ablagefach auf der Beifahrerseite



Abb. 76 Beifahrerseite:  
Ablage



Abb. 77 Unterbringung  
für die Bedienungsanleitung

Das Fach lässt sich durch Ziehen am Öffnungshebel öffnen → Abb. 76.

Dieses Ablagefach kann Unterlagen in A4-Format, eine 1,5 l-Flasche Wasser usw. aufnehmen.

#### ACHTUNG

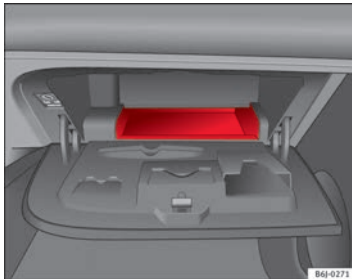
Lassen Sie den Ablagefachdeckel während der Fahrt immer geschlossen, um das Verletzungsrisiko während eines plötzlichen Bremsmanövers oder im Falle eines Unfalles zu verringern.

### Ablagefach Fahrerseite

Auf der Fahrerseite steht ein Ablagefach zur Verfügung.



Abb. 78 Ablagefach Fahrerseite

### Halterung für Navigationsgerät an Instrumententafel\*

Ihr Fahrzeug ist mit einer Halterung für ein tragbares Navigationsgerät ausgestattet.



Abb. 79 Halterung für Navigationsgerät an Instrumententafel



Abb. 80 Halterung mit geöffneter Abdeckung zum Anbringen eines Navigationsgerätes

Für jedes Navigationsgerät muss ein spezieller Adapter verwendet werden, wenden Sie sich bitte hierfür an Ihren Fachbetrieb. Das tragbare Navigationsgerät wird über die Halterung mit Strom versorgt. ■

### Ablagefach unter den Vordersitzen\*

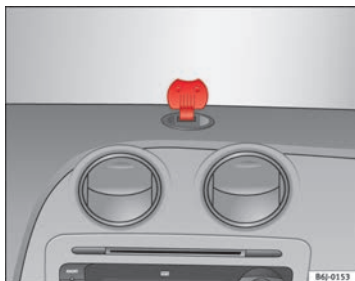

Abb. 81 Ablagefach unter dem rechten Vordersitz

#### Zum Öffnen

- Das Ablagefach öffnet sich durch Ziehen am Griff.

#### Zum Schließen

- Das Ablagefach nach innen drücken, bis ein „Klack-Geräusch“ des geschlossenen Fachs zu hören ist.



#### Hinweis

Das Fach ist nur für die Aufnahme von Gegenständen mit einem Höchstgewicht von 1,5 kg ausgelegt. ■



### Aufbewahrungstasche am Sitz\*



Abb. 82 Aufbewahrungstasche

Auf der Rückseite der Rückenlehnen der Vordersitze gibt es eine Aufbewahrungstasche.

### Ablagefach an Türverkleidung vorn\*

In dieses Ablagefach passt eine 1,5 l-Flasche Wasser, usw.

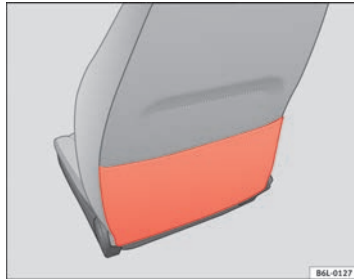
### Getränkehalter vorn\*



Abb. 83 Getränkehalter vorne in der Mittelkonsole

In der Mittelkonsole vor dem Schalthebel befinden sich zwei Getränkehalter => Abb. 83.

#### ACHTUNG

- Stellen Sie keine heißen Getränke in die Getränkehalter. Im Falle eines normalen oder plötzlichen Fahrmanövers, beim plötzlichen Bremsen oder bei einem Unfall können die heißen Getränke verschüttet werden – Verbrühungsgefahr!
- Verwenden Sie keine Becher aus hartem Material (z.B. Glas, Porzellan), da bei einem Unfall Verletzungsgefahr besteht.
- Während der Fahrt sollte der Getränkehalter stets geschlossen sein, um Verletzungsrisiken beim plötzlichen Bremsen oder bei einem Unfall zu vermeiden.

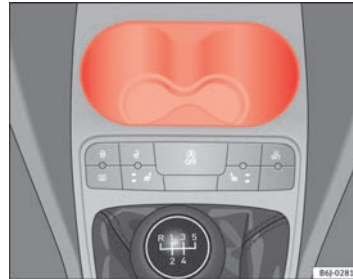
### Getränkehalter hinten\*



Abb. 84 Getränkehalter  
in der Mittelkonsole

An der Hinterseite der Mittelkonsole ist hinter der Handbremse ein Getränkehalter\* angebracht ⇒ Abb. 84.

Dieser Getränkehalter kann Flaschen bis zu 1 Liter aufnehmen.

## Aschenbecher, Zigarettenanzünder und Steckdose

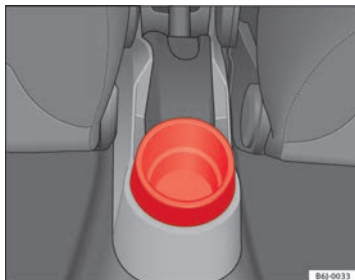
### Aschenbecher vorne\*



Abb. 85 Aschenbecher  
vorne

#### Aschenbecher öffnen und schließen

- Zum Öffnen des Aschenbechers den Deckel anheben ⇒ Abb. 85.
- Zum Schließen den Deckel nach unten drücken.

#### Aschenbecher leeren

- Aschenbecher herausnehmen und ausleeren.



#### ACHTUNG

Stecken Sie niemals Papier in den Aschenbecher. Heiße Asche kann das Papier im Aschenbecher in Brand setzen.

## Zigarettenanzünder\*



Abb. 86 Zigarettenanzünder

- Drücken Sie den Zigarettenanzünder ⇒ Abb. 86 zum Einschalten hinein ⇒ ⚠.
- Warten Sie, bis der Anzünderknopf hervorspringt.
- Ziehen Sie den Zigarettenanzünder heraus und zünden Sie die Zigarette an der glühenden Heizspirale an.

### ⚠ ACHTUNG

- Eine unsachgemäße Benutzung des Zigarettenanzünders kann zu Verletzungen führen oder einen Brand verursachen.
- Vorsicht beim Benutzen des Zigarettenanzünders! Die Unsachgemäße Verwendung des Zigarettenanzünders kann Verbrennungen und schwere Verletzungen verursachen.
- Der Zigarettenanzünder funktioniert bei eingeschalteter Zündung bzw. bei laufendem Motor. Deshalb sollten Kinder niemals unbeaufsichtigt im Fahrzeug zurückgelassen werden – Brandgefahr!

## Steckdose



Abb. 87 Steckdose vorne

Die 12-Volt-Steckdose des Zigarettenanzünders kann für sämtliches elektrisches Zubehör mit einer Leistungsaufnahme bis 120 Watt verwendet werden. Bei stehendem Motor entlädt sich jedoch die Batterie des Fahrzeugs. Für weitere Informationen siehe ⇒ Seite 193.

### ⚠ ACHTUNG

Die Steckdosen und damit das angeschlossene elektrische Zubehör funktionieren nur bei eingeschalteter Zündung bzw. bei laufendem Motor. Eine unsachgemäße Benutzung der Steckdosen oder des elektrischen Zubehörs kann zu ernststen Verletzungen führen bzw. einen Brand verursachen. Deshalb sollten Kinder niemals unbeaufsichtigt im Fahrzeug zurückgelassen werden – Verletzungsgefahr!



### Hinweis

- Bei stehendem Motor und eingeschaltetem Zubehör entlädt sich die Fahrzeugbatterie.
- Beachten Sie vor dem Kauf von Zubehörteilen die Hinweise auf ⇒ Seite 193.

### Zusätzlicher Audio-Eingang (AUX)\*



Abb. 88 AUX-Anschluss an der Mittelkonsole (ausstattungsabhängig)

- Den Stecker vollständig einstecken (siehe Bedienungsanleitung des Radios) ⇒ Abb. 88.

### Audio-Eingang AUX/USB\*



Abb. 89 AUX/USB-Eingang (ausstattungsabhängig)

Weitere Informationen über die Funktion dieses Geräts erhalten Sie in der Betriebsanleitung des Radios.

### Verbandskasten, Warndreieck, Feuerlöscher\*

#### Verbandskasten, Warndreieck, Feuerlöscher

In einigen Ländern ist die Verwendung des Warndreiecks in Notfällen vorgeschrieben. Ebenfalls ist in einigen Ländern das Mitführen von einem Verbandskasten und Ersatzlampen Vorschrift.

Der Verbandskasten und der Feuerlöscher können im Gepäckraum mit Klettverschluss befestigt werden. ▶

**Hinweis**

- Verbandskasten, Warndreieck und Feuerlöscher gehören nicht zur Serienausstattung des Fahrzeugs.
- Verbandskasten, Warndreieck und Feuerlöscher müssen den jeweils gültigen gesetzlichen Anforderungen entsprechen.
- Achten Sie beim Verbandskasten auf das Verfallsdatum der Inhalte.
- Achten Sie bei einem Feuerlöscher darauf, dass dieser auch betriebsbereit ist. Ein Feuerlöscher muss daher regelmäßig überprüft werden. Wann die nächste Überprüfung ist, erkennen Sie am aufgeklebten Prüfsiegel.
- Vor dem Kauf von Zubehörteilen die Hinweise auf ⇒ Seite 193, Zubehör, Teileersatz und Änderungen beachten. ■

## Gepäckraum

### Gepäckstücke verstauen

*Alle Gepäckstücke müssen sicher verstaut sein.*

Um die guten Fahreigenschaften Ihres Fahrzeugs zu erhalten, achten Sie auf folgende Punkte:

- Verteilen Sie die Last so gleichmäßig wie möglich.
- Legen Sie schwere Gegenstände so weit wie möglich im Gepäckraum nach vorne. ■

**ACHTUNG**

- **Loses Gepäck oder andere ungenügend befestigte Gegenstände im Fahrzeug können zu ersten Verletzungen führen.**
- **Ungenügend befestigte Gegenstände im Gepäckraum können verrutschen und die Fahreigenschaften des Fahrzeugs verändern.**
- **Ungenügend befestigte Gegenstände im Fahrgastraum können bei plötzlichen Manövern oder Unfällen nach vorne geschleudert werden und Fahrzeuginsassen verletzen.**
- **Gegenstände immer im Gepäckraum transportieren.**
- **Wenn Sie schwere Gegenstände transportieren, denken Sie immer daran, dass eine Änderung des Schwerpunktes auch eine Änderung der Fahreigenschaften des Fahrzeugs nach sich ziehen kann.**
- **Die Hinweise zur Fahrsicherheit ⇒ Seite 7, Sicher fahren beachten.**

**VORSICHT**

Die Heizfäden der Heckscheibe können durch scheuernde Gegenstände auf der Hutablage zerstört werden.

**Hinweis**

Damit verbrauchte Luft aus dem Fahrzeug entweichen kann, dürfen die Entlüftungsschlitze vor den hinteren Seitenscheiben nicht abgedeckt werden. ■

## Hutablage



Abb. 90 Hutablage

### Gepäckraumabdeckung ausbauen

- Hängen Sie die Streben ⇒ Abb. 90 (B) aus den Aufnahmen (A) aus.
- Ziehen Sie die ausgehängte Hutablage nach außen.

### ACHTUNG

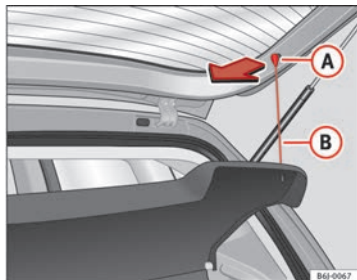
Legen Sie keine schweren Gegenstände auf der Hutablage ab, da dies bei einem plötzlichen Bremsmanöver eine Gefahr für die Insassen darstellt.

### VORSICHT

- Achten Sie vor dem Schließen der Heckklappe darauf, dass die Hutablage richtig befestigt ist.
- Eine Zuladung mit zu großem Umfang im Gepäckraum kann dazu führen, dass die Hutablage nicht richtig angebracht ist, wodurch sie verbogen bzw. beschädigt werden kann.
- Wenn die Umfänge der Zuladung im Gepäckraum zu groß sind, sollten Sie die Ablage abnehmen.

### Hinweis

- Wenn Sie auf der Hutablage Kleidungsstücke ablegen, achten Sie bitte darauf, dass diese nicht die Sicht durch die Heckscheibe beeinträchtigen. ■

## Dachgepäckträger\*

Wenn Gegenstände auf dem Dach transportiert werden sollen, ist Folgendes zu beachten:

- Aus Sicherheitsgründen dürfen nur die Dachgepäckträger und Zubehörteile verwendet werden, die bei den offiziellen SEAT-Betrieben erhältlich sind.
- Die dem Gepäckträger beiliegenden Montageanweisungen müssen strikt eingehalten werden, wobei besonders darauf zu achten ist, dass der vordere Träger in die dafür vorgesehenen Aufnahmen in der Karosserie und der hintere Träger zwischen den Markierungen oben am Türrahmen angebracht werden. Außerdem muss die in der Montageanweisung beschriebene Position zur Fahrtrichtung eingehalten werden. Bei Nichtbeachtung dieser Anweisungen können Lackschäden verursacht werden.
- Besonders beachtet werden muss das Anzugsdrehmoment der Befestigungsschrauben. Überprüfen Sie den Sitz der Schrauben nach einer kurzen Fahrstrecke. Ziehen Sie die Befestigungsschrauben ggf. nach und überprüfen Sie sie in den entsprechenden Zeitabständen. ►

- Verteilen Sie die Last gleichmäßig auf dem Dach. Für jeden Träger des Dachträgers ist eine Höchstlast von 40 kg zulässig, die gleichmäßig über die gesamte Länge verteilt sein muss. Es darf in keinem Fall die zulässige Dachlast von 75 kg (einschließlich des Dachträgers) und das zulässige Gesamtgewicht des Fahrzeugs überschritten werden. Siehe auch Kapitel „Technische Daten“.
- Bei der Beförderung schwerer oder großvolumiger Gegenstände auf dem Dach muss berücksichtigt werden, dass sich das Fahrverhalten durch Verlagerung des Fahrzeugschwerpunkts bzw. der größeren Windangriffsfläche verändert. Daher müssen Fahrweise und Geschwindigkeit an die neuen Gegebenheiten angepasst werden.
- Achten Sie bei Fahrzeugen mit Schiebe-/Ausstelldach\* darauf, dass dieses beim Öffnen nicht gegen die Dachlast stößt. ■

## Klimatisierung

### Heizung

#### Bedienelemente



Abb. 91 In der Instrumententafel: Bedienelemente der Heizung

- Mit den Reglern **A** und **C** und dem Schalter **B** ⇒ Abb. 91 stellen Sie die Temperatur, die Luftverteilung und die Gebläsestufen ein.
- Drücken Sie die Taste **D**, um die Umluftfunktion ein- oder auszuschalten. In der jeweiligen Taste leuchtet eine Kontrollleuchte auf, wenn die Funktion eingeschaltet ist.

#### Temperatur

Mit dem Regler **A** wird die Heizleistung eingestellt. Die gewünschte Innentemperatur kann nicht niedriger sein als die herrschende Außentemperatur. Die größtmögliche Heizleistung und ein schnelles Abtauen der Schei-

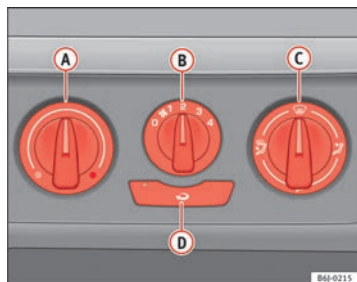
ben kann nur erreicht werden, wenn der Motor seine Betriebstemperatur erreicht hat.

#### Gebläse

Mit dem Schalter **B** kann die Gebläseleistung in 4 Stufen eingestellt werden. Das Gebläse sollte bei langsamer Fahrgeschwindigkeit immer auf die niedrigste Stufe eingestellt werden.

#### Luftverteilung

Mit dem Regler **C** lässt sich der Luftstrom in die gewünschte Richtung einstellen.

☞ – Luftverteilung zur Windschutzscheibe, Defrost-Funktion. In dieser Stellung wird aus Sicherheitsgründen **nicht empfohlen**, den Umluftbetrieb einzuschalten.

☞ – Luftverteilung auf den Oberkörper.

☞ – Luftverteilung in den Fußraum.

☞ – Luftverteilung zur Windschutzscheibe und in den Fußraum.

#### Umluftbetrieb ☞

Bei eingeschaltetem Umluftbetrieb **D** (eine rote Kontrollleuchte leuchtet) wird verhindert, dass unangenehme Umgebungsgerüche in das Fahrzeuginnere gelangen können, die beispielsweise beim Durchfahren eines Tunnels oder in einem Stau auftreten können ⇒ ⚠.

Bei niedrigen Außentemperaturen wird im Umluftbetrieb die Heizleistung verbessert, weil statt der kalten Außenluft die Luft aus dem Fahrzeuginnenraum aufgeheizt wird. ▶



### ACHTUNG

- Für die Verkehrssicherheit ist es wichtig, dass alle Fensterscheiben frei von Eis, Schnee und Beschlag sind. Nur dann sind gute Sichtverhältnisse gewährleistet. Machen Sie sich deshalb vertraut mit der richtigen Bedienung der Heizung und Belüftung sowie dem Entfeuchten/Entfrostern der Scheiben.
- Im Umluftbetrieb gelangt keine Außenluft in das Fahrzeuginnere. Zusätzlich können bei ausgeschalteter Heizung die Fensterscheiben schnell beschlagen. Lassen Sie deshalb den Umluftbetrieb nicht über einen längeren Zeitraum eingeschaltet – Unfallgefahr!

### Hinweis

- Beachten Sie die allgemeinen Hinweise ⇒ Seite 142.

## Innenraum belüften oder heizen



Abb. 92 In der Instrumententafel: Bedienelemente der Heizung

### Innenraum belüften

- Drehen Sie den Temperaturregler ⇒ Abb. 92 **A** nach links.
- Drehen Sie den Gebläseschalter **B** in die Gebläsestufen 1 - 4.
- Lenken Sie den Luftstrom mit dem Luftverteilregler **C** in die gewünschte Richtung.
- Öffnen Sie die entsprechenden Luftaustrittsdüsen.

### Innenraum heizen

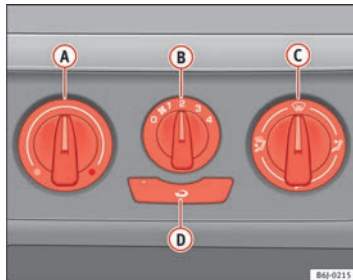
- Drehen Sie den Temperaturregler ⇒ Abb. 92 **A** nach rechts, bis die gewünschte Heizleistung erreicht ist.
- Drehen Sie den Gebläseschalter **B** in die Gebläsestufen 1 - 4.
- Lenken Sie den Luftstrom mit dem Luftverteilregler **C** in die gewünschte Richtung.
- Öffnen Sie die entsprechenden Luftaustrittsdüsen.

### Frontscheibe entfrostern

- Drehen Sie den Temperaturregler ⇒ Abb. 92 **A** ganz nach rechts auf die höchste Heizleistung.
- Drehen Sie den Gebläseschalter **B** auf Stufe 4.
- Drehen Sie den Luftverteilregler auf .
- Schließen Sie die Düse **3**.
- Öffnen Sie die Düse **4** und richten Sie sie auf die Seitenfenster.

### Front- und Seitenscheiben beschlagfrei halten

- Drehen Sie den Temperaturregler → Abb. 92 (A) in den Heizbereich.
- Drehen Sie den Gebläseschalter (B) in die Gebläsestufen 2 - 3.
- Drehen Sie den Luftverteiler auf .
- Schließen Sie die Düsen (3).
- Öffnen Sie die Düsen (4) und richten Sie sie auf die Seitenfenster.

Sind die Scheiben wieder klar, kann der Schalter (C) zur Vorbeugung eines erneuten Beschlagens sowie zur Erhöhung des Fahrkomforts auf die Position  gestellt werden.

### Heizen

Die größtmögliche Heizleistung und ein schnelles Abtauen der Scheiben kann nur erreicht werden, wenn der Motor seine Betriebstemperatur erreicht hat.



### Hinweis

Denken Sie daran, dass die Kühlmitteltemperatur optimal sein muss, damit die Heizungsanlage ordnungsgemäß funktioniert (außer bei Fahrzeugen mit Zusatzheizung\*). ■

### Luftaustrittsdüse



Abb. 93 Luftaustrittsdüsen ▶

### Luftverteilung **C**

Schaltersymbole	Hauptluftaustritt aus den Düsen:
	1,2
	5
	1, 2, 5
	3, 4

Die Düsen **3** und **4** können anhand der Lamellen einzeln geschlossen und geöffnet werden, und die Richtung des Luftstroms lässt sich ganz nach Ihren Bedürfnissen einstellen.

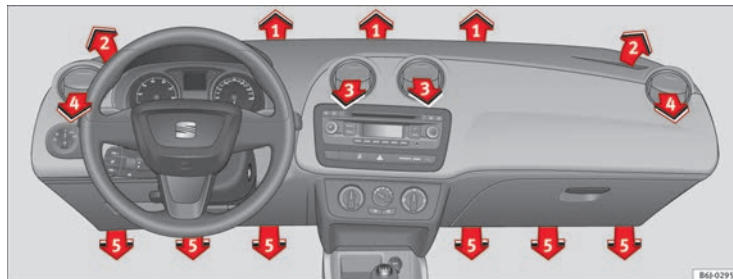
## Klimaanlage\*

### Bedienelemente



Abb. 94 In der Instrumententafel: Bedienelemente Klimaanlage

Die Klimaanlage funktioniert nur bei laufendem Motor und eingeschaltetem Gebläse.

- Mit den Reglern  $\Rightarrow$  Abb. 94 **A** und **C** und mit dem Schalter **B** stellen Sie die Temperatur, die Gebläsestufe und die Luftverteilung ein.
- Drücken Sie die jeweilige Taste **D** oder **E**, um eine Funktion ein- oder auszuschalten. In der jeweiligen Taste leuchtet eine rote Kontrollleuchte auf, wenn die Funktion eingeschaltet ist.
- **So eliminieren Sie Beschlag von der Frontscheibe**
- Drehen Sie den Luftverteilregler auf die Position
- Drehen Sie den Gebläseregler auf eine der Stufen, je nachdem, wie schnell die Scheibe vom Beschlag befreit werden soll.
- Drehen Sie den Temperaturregler auf die gewünschte Temperatur.
- Schließen Sie die Düsen **3**.
- Öffnen Sie die Düsen **4** und richten Sie sie auf die Seitenfenster.
- A** Temperaturregler  $\Rightarrow$  Seite 138.
- B** Gebläseschalter. Die Gebläseleistung lässt sich in 4 Stufen einstellen. Bei niedriger Fahrgeschwindigkeit sollte das Gebläse mindestens auf die Stufe 1 gestellt werden, um die Frischluftzufuhr zu unterstützen.
- C** Luftverteilungsregler  $\Rightarrow$  Seite 138.
- D** Taste Umluftbetrieb  $\Rightarrow$  Seite 139.
- E** Taste **AC** – schaltet die Klimaanlage ein  $\Rightarrow$  Seite 138.

### ⚠ ACHTUNG

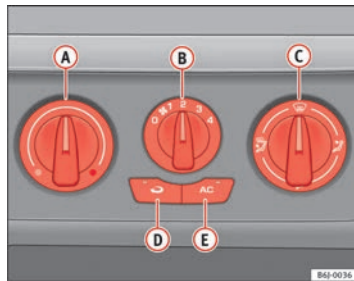
Für die Verkehrssicherheit ist es wichtig, dass alle Fensterscheiben frei von Eis, Schnee und Beschlag sind. Nur dann sind gute Sichtverhältnisse gewährleistet. Machen Sie sich deshalb vertraut mit der richtigen Bedienung der Heizung und Belüftung sowie dem Entfeuchten/Entfrosten der Scheiben.



### Hinweis

Berücksichtigen Sie die allgemeinen Hinweise.

## Innenraum heizen oder kühlen



Abb. 95 In der Instrumententafel: Bedienelemente Klimaanlage

### Beheizen des Innenraumes

- Schalten Sie die Klimaanlage mit der Taste ⇒ Abb. 95 **[AC]** aus (die Kontrollleuchte in der Taste erlischt).

- Drehen Sie den Temperaturregler **(A)**, um die gewünschte Temperatur des Innenraums einzustellen.
- Drehen Sie den Gebläseschalter in eine der Stufen 1 - 4.
- Lenken Sie den Luftstrom mit dem Luftverteilungsregler **(C)** in die gewünschte Richtung: **[↙]** (zur Frontscheibe), **[↗]** (zum Oberkörper), **[↘]** (in den Fußraum) und **[↖]** (zur Frontscheibe und in den Fußraum).

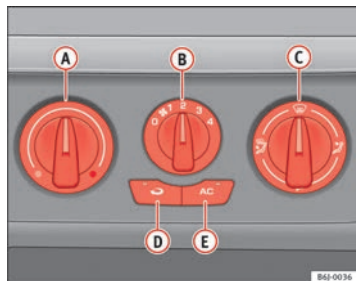
### ■ Kühlung des Innenraumes

- Schalten Sie die Klimaanlage mit der Taste **[AC]** ein (die Kontrollleuchte in der Taste *muss* aufleuchten).
- Drehen Sie den Temperaturregler auf die gewünschte Innentemperatur.
- Drehen Sie den Gebläseschalter in eine der Stufen 1 - 4.
- Lenken Sie den Luftstrom mit dem Luftverteilungsregler in die gewünschte Richtung: **[↖]** (zur Windschutzscheibe), **[↗]** (zum Oberkörper), **[↘]** (in den Fußraum) und **[↖]** (zur Windschutzscheibe und in den Fußraum).

### Heizen

Die größtmögliche Heizleistung und ein schnelles Abtauen der Scheiben kann nur erreicht werden, wenn der Motor seine Betriebstemperatur erreicht hat.

### Klimaanlage

Bei eingeschalteter Klimaanlage wird im Fahrzeuginneren nicht nur die Temperatur, sondern auch die Luftfeuchtigkeit abgesenkt. Dadurch wird bei hoher Außenluftfeuchtigkeit das Wohlbefinden der Fahrzeuginsassen erhöht und ein Beschlagen der Scheiben verhindert. ▶

Wenn sich die Klimaanlage nicht einschalten lässt, kann dies folgende Ursachen haben:

- Der Motor ist nicht gestartet.
- Das Gebläse ist ausgeschaltet.
- Die Außentemperatur liegt unter +3 °C.
- Der Kompressor der Klimaanlage wurde wegen zu hoher Motorkühlmittemperatur vorübergehend abgeschaltet.
- Die Sicherung der Klimaanlage ist defekt.
- Es liegt ein anderer Fehler am Fahrzeug vor. Lassen Sie die Klimaanlage von einem Fachbetrieb überprüfen. ■

### Umluftbetrieb

*Im Umluftbetrieb wird verhindert, dass verunreinigte Außenluft in das Fahrzeuginnere gelangt.*

Im Umluftbetrieb ⇒ Abb. 95  (in der Taste leuchtet eine Kontrollleuchte auf) wird verhindert, dass starke Umweltgerüche in das Fahrzeuginnere gelangen können, die beispielsweise beim Durchfahren eines Tunnels oder in einem Stau auftreten können.

Bei niedrigen Außentemperaturen wird im Umluftbetrieb die Heizleistung verbessert, weil statt der kalten Außenluft die Luft aus dem Fahrzeuginnenraum aufgeheizt wird.



Bei hohen Außentemperaturen wird im Umluftbetrieb die Kühlleistung verbessert, weil statt der warmen Außenluft die Luft aus dem Fahrzeuginnenraum abgekühlt wird.

Aus Sicherheitsgründen sollte der Umluftbetrieb **nicht** eingeschaltet werden, wenn die Luftverteilung am Regler auf die Frontscheibe gerichtet wird .

### ACHTUNG

**Im Umluftbetrieb gelangt keine Außenluft in das Fahrzeuginnere. Zusätzlich können bei ausgeschalteter Lüftung die Fensterscheiben schnell beschlagen. Lassen Sie deshalb den Umluftbetrieb nicht über einen längeren Zeitraum eingeschaltet – Unfallgefahr!**

### Hinweis

- Wird der Rückwärtsgang eingelegt, schaltet sich automatisch der Umluftbetrieb ein, damit beim Zurücksetzen keine Abgase angesaugt werden. Die Kontrollleuchte im Taster  leuchtet nicht auf.
- Wenn der Temperaturregler auf die Position für maximale Kälte gestellt wird (blauer Punkt) und die Taste  betätigt ist, wird automatisch die Funktion „Umluft“ aktiviert, damit der Innenraum mit dem geringsten Energieaufwand schnell abgekühlt wird. Hierbei leuchtet dann die Kontrollleuchte der Umluftfunktion auf.
- Wenn die Funktion nicht durch Betätigung der Taste ausgeschaltet wird, schaltet sie sich automatisch nach 20 min. ■

### Wirtschaftliche Nutzung der Klimaanlage

Bei eingeschalteter Klimaanlage verbraucht der Klimakompressor Motorleistung, was sich auf den Kraftstoffverbrauch auswirkt. Bitte beachten Sie die folgenden Aspekte, damit die Klimaanlage möglichst kurzzeitig im Einsatz ist.

- Hat sich der Fahrgastraum aufgrund starker Sonneneinstrahlung stark erhitzt, öffnen Sie die Fenster oder Türen, damit die warme Luft entweichen kann.
- Sind während der Fahrt Fenster oder das Schiebe-/Ausstelldach\* geöffnet, sollte die Klimaanlage nicht eingeschaltet werden. ■

## Climatronic

### Schalter



Abb. 96 In der Instrumententafel: Bedienelemente Climatronic

Die Klimaanlage funktioniert nur bei laufendem Motor und eingeschaltetem Gebläse.

- Drücken Sie die Tasten ⑩ und ⑪ ⇒ Abb. 96, um die Temperatur einzustellen.
- Wenn Sie eine Taste drücken, wird die jeweilige Funktion eingeschaltet. In der Anzeige erscheint ein Symbol, solange die Funktion eingeschaltet ist. Zum Ausschalten der Funktion drücken Sie die Taste nochmals.

- ① Anzeige der Gebläsestufe
- ② Anzeige für Umluftstellung
- ③ Anzeige **AUTO** (Automatikbetrieb)

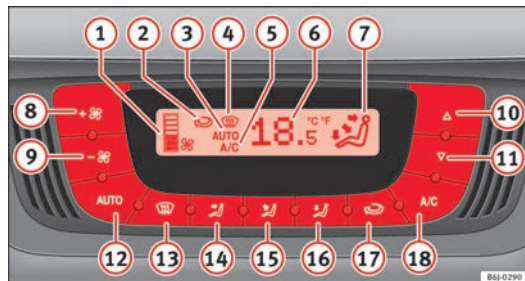
- ④ Defrost-Anzeige
- ⑤ Anzeige AC (Klimaanlage ist eingeschaltet)
- ⑥ Anzeige der gewählten Innenraumtemperatur
- ⑦ Anzeige der Luftstromrichtung
- ⑧ Erhöhung der Gebläseleistung
- ⑨ Verringerung der Gebläseleistung
- ⑩ Erhöhung der Innentemperatur
- ⑪ Verringerung der Innentemperatur
- ⑫ Taste **AUTO** - Automatische Regulierung der Temperatur, Gebläsestufe und Luftverteilung
- ⑬ Taste – Defrost-Funktion der Windschutzscheibe Die angesaugte Außenluft wird auf die Windschutzscheibe gerichtet. Der Umluftbetrieb wird ausgeschaltet, sobald die Defrost-Funktion eingeschaltet ist. Bei Temperaturen über 3 °C wird die Kühlanlage automatisch eingeschaltet, um die Luft zu entfeuchten.
- ⑭ Taste – Luftverteilung in den Kopfraum
- ⑮ Taste – Luftverteilung auf den Oberkörper
- ⑯ Taste – Luftverteilung in den Fußraum
- ⑰ – Manuelle Umluft
- ⑱ Taste **AC** – Zum Einschalten der Klimaanlage

### ACHTUNG

Für die Verkehrssicherheit ist es wichtig, dass alle Fensterscheiben frei von Eis, Schnee und Beschlag sind. Nur dann sind gute Sichtverhältnisse gewährleistet. Machen Sie sich deshalb vertraut mit der richtigen Bedienung der Heizung und Belüftung sowie dem Entfeuchten/Entfrostern der Scheiben.

### Hinweis

Berücksichtigen Sie die allgemeinen Hinweise. ■

## Automatikbetrieb

*Im Automatikbetrieb werden Temperatur, Gebläsestufe und Luftverteilung automatisch so reguliert, damit die vorgewählte Temperatur so schnell wie möglich erreicht und danach konstant gehalten wird.*

### Automatikbetrieb einschalten

- Drücken Sie die Taste **AUTO**. Die Anzeige  $\Rightarrow$  Abb. 96 **3** er-scheint.
- Drücken Sie die Tasten **10** und **11**  $\Rightarrow$  Abb. 96, um die im Fahr-zeuginnenraum gewünschte Temperatur einzustellen. Es wird empfohlen, eine Temperatur von 22 °C (72 °F) einzustellen.

Im Automatikbetrieb wird bei einer eingestellten Temperatur von 22 °C (72 °F) schnell ein behagliches Klima im Fahrzeuginnenraum erreicht. Diese Einstellung sollte deshalb nur dann verändert werden, wenn das persönliche Wohlbefinden oder bestimmte Umstände dies erfordern. Es kann eine Innenraumtemperatur zwischen +18 °C (64 °F) und +29 °C (86 °F) voreinge-stellt werden. Werden Temperaturen darunter bzw. darüber gewählt, er-scheint im Anzeigenfeld **LO** bzw. **HI**. Es handelt sich hierbei um ungefähre Temperaturwerte, die abhängig von den äußeren Bedingungen etwas höher oder etwas niedriger ausfallen können.

Die Climatronic hält ein bestimmtes Temperaturniveau vollautomatisch konstant. Dazu werden die Temperatur der ausströmenden Luft, die Gebläsestu-fen und die Luftverteilung automatisch reguliert. Auch starke Sonnenein-strahlung wird durch die Anlage berücksichtigt, so dass ein Nachregeln von Hand überflüssig ist. Deshalb bietet in fast allen Fällen der **Automatikbe-trieb** die besten Voraussetzungen für das Wohlbefinden der Fahrzeuginsas-sen über alle Jahreszeiten hinweg.

Der Automatikbetrieb wird verlassen, wenn über die Tasten für Luftvertei-lung oder Gebläse eingegriffen wird. Die Temperatur wird weiterhin gere-gelt.

## Manueller Betrieb

*Im manuellen Betrieb können die gewünschte Temperatur, die Gebläsestufe und die Luftverteilung manuell eingestellt werden.*

### Manuellen Betrieb einschalten

- Drücken Sie eine der Tasten  $\Rightarrow$  Abb. 96 **14** bis **16** oder drücken Sie den Gebläseregler **8** und **9**. Die Anzeige **3** erlischt.

### Temperatur

Es kann eine Innenraumtemperatur zwischen +18 °C (64 °F) und +29 °C (86 °F) voreingestellt werden. Es handelt sich hierbei um ungefähre Tempe-raturwerte, die abhängig von den äußeren Bedingungen etwas höher oder etwas niedriger ausfallen können.

Werden Temperaturen unter +18 °C (64 °F) gewählt, wird an der Anzeige **LO** angezeigt. Die Anlage läuft mit maximaler Kühlleistung, die Temperatur wird nicht geregelt.

Werden Temperaturen über 29 °C (86 °F) gewählt, wird an der Anzeige **HI** angezeigt. Die Anlage läuft mit maximaler Heizleistung, die Temperatur wird nicht geregelt.

### Gebläse

Das Gebläse kann mit den Tasten **8** und **9** eingestellt werden  $\Rightarrow$  Abb. 96. Ist das Gebläse ausgeschaltet (am Display wird keine Gebläsestufe **1** an-gezeigt) und wird die Taste **9** innerhalb von 1 Sekunde erneut gedrückt, wird die Climatronic ausgeschaltet.

### Luftverteilung



Mit den Tasten **21**, **22** und **23** lässt sich die Luftverteilung regeln. Zusätzlich können einige Luftaustrittsdüsen separat geöffnet oder geschlossen wer-den.

### Klimaanlage ein-/ausschalten

Mit der Taste  kann die Klimaanlage ausgeschaltet werden, um Kraftstoff zu sparen. Die Temperatur wird weiterhin geregelt. Die eingestellte Temperatur kann nur erreicht werden, wenn sie höher als die herrschende Außentemperatur ist.

### Umluftbetrieb

*Im Umluftbetrieb wird verhindert, dass verunreinigte Außenluft in das Fahrzeuginnere gelangt.*

- Drücken Sie die Taste , um den Umluftbetrieb ein- oder auszuswitchen. Der Umluftbetrieb ist eingeschaltet, wenn das Symbol  ⇒ **Abb. 96** im Display angezeigt wird.

Im Umluftbetrieb wird verhindert, dass starke Umweltgerüche in das Fahrzeuginnere gelangen können, die beispielsweise beim Durchfahren eines Tunnels oder in einem Stau auftreten können.

Bei niedrigen Außentemperaturen wird im Umluftbetrieb die Heizleistung verbessert, weil statt der kalten Außenluft die Luft aus dem Fahrzeuginnenraum abgeheizt wird.

Bei hohen Außentemperaturen wird im Umluftbetrieb die Kühlleistung verbessert, weil statt der warmen Außenluft die Luft aus dem Fahrzeuginnenraum abgekühlt wird.

Aus Sicherheitsgründen sollte der Umluftbetrieb **nicht** eingeschaltet werden, wenn die Luftverteilung am Regler auf die Frontscheibe gerichtet wird .



### ACHTUNG

**Im Umluftbetrieb gelangt keine Außenluft in das Fahrzeuginnere. Zusätzlich können bei ausgeschalteter Lüftung die Fensterscheiben schnell beschlagen. Lassen Sie deshalb den Umluftbetrieb nicht über einen längeren Zeitraum eingeschaltet – Unfallgefahr!**



### Hinweis

Wird der Rückwärtsgang eingelegt, schaltet sich automatisch der Umluftbetrieb ein, damit beim Zurücksetzen keine Abgase angesaugt werden. Im Anzeigenfeld erscheint kein Symbol  für den Umluftbetrieb.

## Allgemeine Hinweise

### Der Schadstofffilter

Der Schadstofffilter (Partikel- und Aktivkohlefilter) sorgt dafür, dass Verunreinigungen der Außenluft (z.B. Staub oder Pollen) im Fahrzeuginnenraum beträchtlich reduziert bzw. zurückgehalten werden.

Der Schadstofffilter muss entsprechend den im Service-Plan angegebenen Zeitabständen gewechselt werden, damit die Leistung der Klimaanlage nicht beeinträchtigt wird.

Lässt die Wirkung des Filters durch den Betrieb des Fahrzeugs in stark schadstoffbelasteter Außenluft vorzeitig nach, muss der Schadstofffilter auch zwischen den angegebenen Zeitabständen gewechselt werden. ▶



**VORSICHT**

- Wenn Sie den Verdacht haben, dass die Klimaanlage defekt ist, sollten Sie die Klimaanlage zur Vermeidung von Folgeschäden mit der Taste **AC** ausschalten und von einem Fachbetrieb überprüfen lassen.
- Reparaturarbeiten an der Klimaanlage erfordern besondere Fachkenntnisse und Spezialwerkzeuge. Bei Störungen empfehlen wir deshalb, einen Fachbetrieb aufzusuchen.

**Hinweis**

- Bei hoher Außentemperatur und Luftfeuchtigkeit ist es möglich, dass **Kondenswasser** aus dem Verdampfer des Kühlsystems nach unten tropft. Dies ist normal und ist kein Anzeichen für ein Leck.
- Um die Heiz- bzw. Kühlleistung nicht zu beeinträchtigen und das Beschlagen der Scheiben zu verhindern, muss der Lufteinlass vor der Windschutzscheibe frei von Eis, Schnee oder Blättern sein.
- Die aus den Düsen austretende und durch den ganzen Innenraum strömende Luft wird über die zu diesem Zweck vorhandenen Schlitze angesaugt. Achten Sie deshalb darauf, dass diese Schlitze nicht durch Kleidungsstücke usw. verdeckt werden.
- Die Klimaanlage arbeitet am wirkungsvollsten, wenn die Fenster und das Schiebe-/Ausstelldach\* geschlossen sind. Ist jedoch der Innenraum durch Sonneneinstrahlung stark aufgeheizt, kann das kurzzeitige Öffnen der Fenster den Abkühlvorgang beschleunigen.
- Wenn der Umluftbetrieb eingeschaltet ist, sollte nicht geraucht werden, da sich der angesaugte Rauch auf dem Verdampfer der Klimaanlage absetzt und zu dauerhaften Geruchsbelästigungen führt.
- Bei niedrigen Außentemperaturen schaltet sich der Kompressor automatisch ab. Die Anlage kann auch durch Betätigen der Taste **AUTO** nicht eingeschaltet werden.
- Es wird empfohlen, die Klimaanlage mindestens einmal im Monat einzuschalten, damit die Dichtungen und Verbindungsstellen der Anlage geschmiert werden und somit dem Auftreten von Undichtigkeiten vorgebeugt wird. Sollten Sie eine Minderung der Kälteleistung feststellen, wenden Sie sich an einen Fachbetrieb, um die Anlage überprüfen zu lassen.

- Für einen fehlerfreien Betrieb der Anlage dürfen die an beiden Seiten des Displays angebrachten Gitter nicht abgedeckt oder verstopft werden.
- Wird eine besonders hohe Motorleistung gefordert, wird der Klimakompressor vorübergehend abgeschaltet. ■

## Fahren

### Lenkung

#### Lenkradposition einstellen

Die Lenkradposition kann in Höhe und Längsrichtung stufenlos eingestellt werden.



Abb. 97 Lenkradhöhen-einstellung

- Stellen Sie den Fahrersitz richtig ein.
- Schwenken Sie den Hebel ⇒ Abb. 97 unter der Lenksäule nach unten ⇒ ⚠.
- Stellen Sie das Lenkrad in die gewünschte Position ein ⇒ Abb. 97.
- Drücken Sie dann den Hebel wieder fest nach oben ⇒ ⚠.

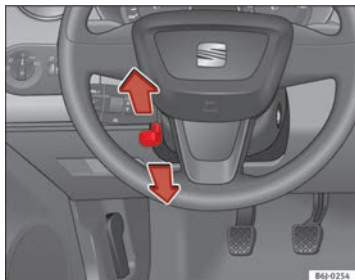

#### ACHTUNG

- Ein unsachgemäßer Gebrauch der Lenkradpositionseinstellung und eine falsche Sitzposition können zu ernsthaften Verletzungen führen.
- Um gefährliche Verkehrssituationen oder Unfälle zu vermeiden, stellen Sie das Lenkrad nur bei stehendem Fahrzeug ein – Unfallgefahr!
- Stellen Sie den Fahrersitz bzw. das Lenkrad so ein, dass der Abstand zwischen Lenkrad und Brustbein mindestens 25 cm beträgt ⇒ Abb. 97. Wenn Sie den Mindestabstand nicht einhalten, kann Sie das Airbag-System nicht schützen – Lebensgefahr!
- Wenn Sie wegen körperlicher Gegebenheiten einen Mindestabstand von 25 cm nicht einhalten können, setzen Sie sich mit einem Fachbetrieb in Verbindung. Dort berät man Sie über möglicherweise erforderliche Änderungen.
- Wenn Sie das Lenkrad mehr in Richtung Ihres Gesichtes einstellen, schränken Sie damit die Schutzwirkung des Fahrerairbags im Falle eines Unfalles ein. Stellen Sie sicher, dass das Lenkrad in Richtung des Brustkorbes zeigt.
- Halten Sie während der Fahrt das Lenkrad immer so, dass Sie es mit beiden Händen seitlich am äußeren Rand festhalten (9-Uhr- und 3-Uhr-Position). Halten Sie niemals das Lenkrad in der 12-Uhr-Position oder in einer anderen Art und Weise fest (z.B. in der Lenkradmitte oder am inneren Rand des Lenkrades). In solchen Fällen können Sie sich bei Auslösung des Fahrerairbags schwere Verletzungen an Armen, Händen und am Kopf zuziehen. ■

## Sicherheit

### Elektronische Stabilisierungskontrolle (ESC)\*

Mithilfe des ESC wird die Fahrsicherheit in fahrdynamischen Grenzsituationen erhöht.



Abb. 98 Ausschnitt von der Instrumententafel: ESC-Taste

Die Elektronische Stabilisierungskontrolle (ESC) beinhaltet die Elektronische Differenzialsperre (EDS) und die Antriebsschlupfregelung (ASR). Das ESC arbeitet mit dem ABS zusammen. Bei Ausfall des ESC oder des ABS leuchten beide Kontrollleuchten auf.

Mit dem Anlassen des Motors wird das ESC automatisch eingeschaltet.

Das ESC ist immer aktiviert. Eine Abschaltung ist nicht möglich. Mit dem ESC-Schalter kann nur die ASR deaktiviert werden.

### ⚠ ACHTUNG

- Bitte vergessen Sie nicht, dass die Elektronische Stabilisierungskontrolle ESC physikalische Gesetze nicht außer Kraft setzen kann. Dies ist ganz besonders bei glatter und nasser Fahrbahn und bei Fahrten mit Anhänger zu bedenken.
- Die Fahrweise muss deshalb stets dem Fahrbahnzustand und der Verkehrssituation angepasst werden. Die durch ESC erhöhte Fahrsicherheit sollte nicht zu riskantem Fahrverhalten verleiten.
- Beachten Sie auch die entsprechenden Warnhinweise zum ESC  
⇒ Seite 170, Intelligente Technik.

## Zündschloss

### Stellungen des Zündschlüssels



Abb. 99 Zündschlossstellungen

**Zündung ausgeschaltet, Lenkungssperre ①**

In dieser Stellung → Abb. 99 sind die Zündung und der Motor ausgeschaltet und die Lenkung kann gesperrt werden.

Zum **Sperren der Lenkung** ohne Schlüssel im Lenkschloss können Sie das Lenkrad ein wenig drehen, bis es hörbar einrastet. Grundsätzlich sollten Sie immer die Lenkung sperren, wenn Sie Ihr Fahrzeug verlassen. Damit wird ein Diebstahl erschwert → ⚠.

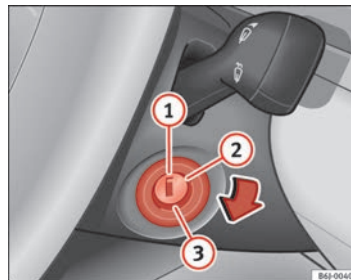
**Zündung bzw. Vorglühanlage einschalten ②**

Den Zündschlüssel bis zu dieser Stellung drehen und loslassen. Wenn Sie den Zündschlüssel nicht oder nur mit Mühe von der Position ① auf die Position ② drehen können, bewegen Sie das Lenkrad hin und her; damit können Sie die Lenkradsperrung aufheben.

**Motor anlassen ③**

In dieser Stellung wird der Motor angelassen. Dabei werden größere elektrische Verbraucher vorübergehend abgeschaltet.

Bei jedem Neustart des Fahrzeugs müssen Sie den Zündschlüssel auf die Position ① stellen. Die **Anlass-Wiederholsperrung** des Zündschlosses verhindert eine Beschädigung des Anlassermotors bei laufendem Motor.

**ACHTUNG**

- Ziehen Sie den Zündschlüssel erst aus dem Zündschloss, wenn das Fahrzeug zum Stillstand gekommen ist! Anderenfalls kann die Lenkungssperre sofort einrasten – Unfallgefahr!
- Ziehen Sie in jedem Fall den Zündschlüssel ab, wenn Sie das Fahrzeug – auch nur vorübergehend – verlassen. Dies gilt besonders dann, wenn sich im Fahrzeug Kinder oder hilfsbedürftige Personen befinden, da diese den Motor starten oder elektrische Ausstattungselemente wie Fensterheber bedienen könnten, was zu Unfällen führen könnte.
- Ein unbeaufsichtigtes Benutzen der Fahrzeugschlüssel kann dazu führen, dass z.B. der Motor gestartet wird oder Systeme wie die elektrischen Fensterheber etc. benutzt werden, was zu ernsthaften Verletzungen führen kann.

**VORSICHT**

Der Anlassermotor kann nur bei stehendem Motor (Zündschlüssel steht auf ③) betätigt werden. ■

**Elektronische Wegfahrsperre**

*Die elektronische Wegfahrsperre verhindert die unbefugte Inbetriebnahme Ihres Fahrzeugs.*

Der im Schlüssel vorhandene Chip deaktiviert automatisch die elektronische Wegfahrsperre, sobald der Schlüssel in das Zündschloss gesteckt wird.

Sobald Sie den Schlüssel aus dem Zündschloss herausziehen, wird die Wegfahrsperre wieder automatisch aktiviert.

Deshalb kann der Motor nur mit einem korrekt codierten Originalschlüssel von SEAT angelassen werden. ►

**Hinweis**

Nur mit SEAT-Originalschlüsseln ist ein einwandfreier Betrieb Ihres Fahrzeugs gewährleistet.

## Motor anlassen und abstellen

### Benzinmotor anlassen

*Der Motor kann nur mit einem passend codierten, zum Fahrzeug gehörenden SEAT-Originalschlüssel angelassen werden.*

- Bringen Sie den Schalthebel in Leerlauf-Stellung und treten Sie das Kupplungspedal ganz durch und halten Sie es in dieser Stellung – der Anlasser muss dann nur den Motor durchdrehen.
- Drehen Sie den Zündschlüssel in Stellung ⇒ Seite 145 zum Anlassen des Motors.
- Lassen Sie den Zündschlüssel los, wenn der Motor anspringt - der Anlasser darf nicht mitlaufen.

Beim Starten eines sehr heißen Motors muss nach dem Anlassvorgang möglicherweise etwas Gas gegeben werden.

Nach dem Anlassen des kalten Motors kann es kurzzeitig zu verstärkten Laufgeräuschen kommen, weil sich im hydraulischen Ventilspielausgleich erst ein Öl Druck aufbauen muss. Das ist normal und deshalb unbedenklich.

Sollte der Motor nicht anspringen, den Startvorgang nach 10 Sekunden abbrechen und nach einer halben Minute wiederholen. Springt der Motor

trotzdem nicht an, muss die Sicherung der Kraftstoffpumpe ⇒ Seite 236, Sicherungen überprüft werden.

**ACHTUNG**

- **Starten oder betreiben Sie den Motor niemals in unbelüfteten oder geschlossenen Räumen. Die Abgase des Motors enthalten unter anderem das geruch- und farblose Kohlenmonoxid, ein giftiges Gas – Lebensgefahr! Kohlenmonoxid kann zur Bewusstlosigkeit und zum Tod führen.**
- **Lassen Sie niemals Ihr Fahrzeug mit laufendem Motor unbeaufsichtigt.**
- **Verwenden Sie keinesfalls „Starthilfesprays“, sie können explodieren oder ein plötzliches Hochdrehen des Motors verursachen - Verletzungsgefahr!**

**VORSICHT**

- Vermeiden Sie bei kaltem Motor hohe Motordrehzahlen, Vollgasbeschleunigungen und starke Motorbelastung – Gefahr eines Motorschadens!
- Das Fahrzeug sollte nicht über eine längere Strecke als 50 Meter zum Starten des Motors angeschoben oder angeschleppt werden. Unverbrannter Kraftstoff könnte in den Katalysator gelangen und diesen beschädigen.
- Bevor Sie versuchen das Fahrzeug durch Anschieben oder Anschleppen zu starten, versuchen Sie es mit Hilfe der Batterie eines anderen Fahrzeuges zu starten. Beachten Sie die Hinweise auf ⇒ Seite 253, Starthilfe.

**Umwelthinweis**

Lassen Sie den Motor nicht im Stand warmlaufen. Fahren Sie sofort und möglichst schonend los. Dadurch hat der Motor schneller seine Betriebstemperatur erreicht und der Schadstoffausstoß ist geringer.

## Dieselmotor anlassen

*Der Motor kann nur mit einem passend codierten, zum Fahrzeug gehörenden SEAT-Originalschlüssel angelassen werden.*

- Bringen Sie den Schalthebel in Leerlauf-Stellung und treten Sie das Kupplungspedal ganz durch und halten Sie es in dieser Stellung – der Anlasser muss dann nur den Motor durchdrehen.
- Drehen Sie den Zündschlüssel in Stellung zum Anlassen des Motors.
- Drehen Sie den Zündschlüssel in Stellung ⇒ Abb. 99 ②. Beim Vorglühen des Motors leuchtet die Kontrollleuchte ☞ auf.
- Wenn die Kontrollleuchte ausgeht, drehen Sie den Zündschlüssel in Stellung ③ zum Anlassen des Motors - geben Sie kein Gas.
- Lassen Sie den Zündschlüssel los, wenn der Motor anspringt – der Anlasser darf nicht mitlaufen.

Nach dem Anlassen des kalten Motors kann es kurzzeitig zu verstärkten Laufgeräuschen kommen, weil sich im hydraulischen Ventilspielausgleich erst ein Öldruck aufbauen muss. Das ist normal und deshalb unbedenklich.

Bei Problemen mit dem Anlassen des Fahrzeugs finden Sie weitere Hinweise auf ⇒ Seite 253.

### Vorglühanlage beim Dieselmotor

Während vorgeglüht wird, sollten keine größeren elektrischen Verbraucher eingeschaltet sein - die Fahrzeugbatterie wird sonst unnötig belastet.

Lassen Sie den Motor an, unmittelbar nachdem die Vorglühkontrollleuchte erloschen ist.

### Anlassen des Dieselmotors nach leergefahrenem Kraftstoffbehälter

Wurde der Kraftstofftank vollständig leergefahren, kann der Anlassvorgang nach dem Tanken von Dieselmotorkraftstoff länger als gewohnt – bis zu einer Minute – dauern. Ursache hierfür ist, dass sich die Kraftstoffanlage zuerst entlüften muss.



#### ACHTUNG

- **Starten oder betreiben Sie den Motor niemals in unbelüfteten oder geschlossenen Räumen. Die Abgase des Motors enthalten unter anderem das geruch- und farblose Kohlenmonoxid, ein giftiges Gas – Lebensgefahr! Kohlenmonoxid kann zur Bewusstlosigkeit und zum Tod führen.**
- **Lassen Sie niemals Ihr Fahrzeug mit laufendem Motor unbeaufsichtigt.**
- **Verwenden Sie keinesfalls „Starthilfesprays“, sie können explodieren oder ein plötzliches Hochdrehen des Motors verursachen - Verletzungsgefahr!**



#### VORSICHT

- Vermeiden Sie bei kaltem Motor hohe Motordrehzahlen, Vollgasbeschleunigungen und starke Motorbelastung – Gefahr eines Motorschadens!
- Das Fahrzeug sollte nicht über eine längere Strecke als 50 Meter zum Starten des Motors angeschoben oder angeschleppt werden. Unverbrannter Kraftstoff könnte in den Katalysator gelangen und diesen beschädigen.
- Bevor Sie versuchen das Fahrzeug durch Anschieben oder Anschleppen zu starten, versuchen Sie es mit Hilfe der Batterie eines anderen Fahrzeuges zu starten. Beachten Sie die Hinweise auf ⇒ Seite 253, Starthilfe.



#### Umwelthinweis

Lassen Sie den Motor nicht im Stand warmlaufen. Fahren Sie sofort los. Dadurch hat der Motor schneller seine Betriebstemperatur erreicht und der Schadstoffausstoß ist geringer. ■

## Motor abstellen

- Halten Sie das Fahrzeug an.
- Drehen Sie den Zündschlüssel in Stellung ⇒ Abb. 99 ①.

Nach dem Abstellen des Motors und der Zündung kann der Kühlerlüfter noch bis zu 10 Minuten weiterlaufen. Er kann sich aber auch nach einiger Zeit wieder einschalten, wenn die Kühlmitteltemperatur durch Stauwärme ansteigt oder wenn bei warmem Motor der Motorraum zusätzlich durch starke Sonneneinstrahlung aufgeheizt wird.

### ⚠ ACHTUNG

- Stellen Sie den Motor erst dann ab, wenn das Fahrzeug komplett zum Stillstand gekommen ist.
- Der Bremskraftverstärker arbeitet nur bei laufendem Motor. Sie müssen bei abgestelltem Motor mehr Kraft zum Bremsen aufwenden. Da Sie dabei nicht wie gewohnt stoppen können, kann es zu Unfällen und ernsthaften Verletzungen kommen.
- Wenn der Zündschlüssel abgezogen wird, kann die Lenkungssperre sofort einrasten. Das Fahrzeug kann nicht mehr gelenkt werden – Unfallgefahr!

### ⚠ VORSICHT

Nach längerer hoher Motorbelastung entsteht nach dem Abstellen des Motors ein Wärmestau im Motorraum – Gefahr eines Motorschadens! Lassen Sie deshalb den Motor noch etwa 2 Minuten im Leerlauf laufen, bevor Sie ihn abstellen.

## Fahren mit Autogas\*



Abb. 100 Mittelkonsole: Kontrollschalter für Autogasanlage.

Ihr SEAT-Fahrzeug ist bivalent, d. h. es kann sowohl mit Autogas als auch mit Benzin betrieben werden. Der Autogas-Vorratsbehälter ⇒ Seite 199, Autogas tanken befindet sich in der Reserveradmulde ⇒ ⚠.

Der Wechsel von Autogas- auf Benzinbetrieb kann bei laufendem Motor und sogar während der Fahrt durch Betätigung des Schalters **LPG** in der Mittelkonsole ⇒ Abb. 100 durchgeführt werden.

### Motor anlassen

Der Motor wird immer im Benzinbetrieb gestartet, selbst dann, wenn er im Autogasbetrieb ausgeschaltet wurde.

### Automatische Umschaltung von Benzin- auf Autogasbetrieb

Nach dem Anlassen des Motors und bei Erfüllung nachfolgend genannter Bedingungen schaltet das System automatisch vom Benzin- auf den Autogasbetrieb um. Auf dem Display erscheint die Meldung **Auf Autogasbetrieb umgeschaltet** und die grüne Kontrollleuchte im Kombiinstrument leuchtet auf: ▶

- Im Vorratsbehälter befindet sich ausreichend Autogas.
- Die Kühlmitteltemperatur des Fahrzeugs beträgt mehr als 30 °C.
- Die Motordrehzahl während der Fahrt liegt über 1.200 U/min.

#### Automatische Umschaltung von Autogas- auf Benzinbetrieb

Wenn sich das Fahrzeug im Autogasbetrieb befindet und eine der nachfolgend genannten Bedingungen erfüllt ist, schaltet das System automatisch auf Benzinbetrieb um. Auf dem Display erscheint die Meldung **Auf Benzinbetrieb umgeschaltet** und die grüne Kontrollleuchte im Kombiinstrument erlischt.

- Während des Startens des Motors.
- Bei leerem Autogas-Vorratsbehälter.
- Bei einer Störung in der Autogasanlage.
- Bei sehr niedrigen Temperaturen ab minus 10 °C.

#### Manuelle Umschaltung von Benzin- auf Autogasbetrieb

Zur Umschalten betätigen Sie den Schalter  in der Mittelkonsole → **Abb. 100**. Auf dem Display erscheint die Meldung **Umschalten auf Autogasbetrieb**. Wenn die nachfolgend genannten Bedingungen erfüllt sind, schaltet das System auf Autogasbetrieb um, die grüne Kontrollleuchte im Kombiinstrument leuchtet auf und die Meldung auf dem Display ändert sich zu **Auf Autogasbetrieb umgeschaltet**.

- Im Vorratsbehälter befindet sich ausreichend Autogas.
- Die Kühlmitteltemperatur des Fahrzeugs beträgt mehr als 30 °C.
- Die Motordrehzahl während der Fahrt liegt über 1.200 U/min.

#### Manuelle Umschaltung von Autogas- auf Benzinbetrieb

Zur Umschalten betätigen Sie den Schalter  in der Mittelkonsole → **Abb. 100**. Die grüne Kontrollleuchte im Kombiinstrument erlischt und auf dem Display erscheint die Meldung **Auf Benzinbetrieb umgeschaltet**.

#### Benzinbetrieb

Sie sollten regelmäßige Kurzstrecken im Benzinbetrieb fahren, um Probleme mit der Benzinanlage zu vermeiden.



#### ACHTUNG

**Autogas ist eine hochexplosive und leicht entflammare Substanz. Es kann schwere Verbrennungen und andere Verletzungen verursachen.**

- **Treffen Sie angemessene Vorsichtsmaßnahmen, um jegliche Brand- und Explosionsgefahr zu vermeiden.**
- **Wird das Fahrzeug in einem geschlossenen Raum abgestellt (z. B. in einer Garage), sollten Sie sich vergewissern, dass dieser über eine natürliche oder mechanische Belüftung verfügt, die einen eventuellen Gasaustritt neutralisieren kann.**



#### Hinweis

- Werden häufig Kurzstrecken zurückgelegt - insbesondere bei niedriger Außentemperatur-, wird das Fahrzeug öfter mit Benzin als mit Autogas betrieben. Deshalb leert sich der Benzinvorratsbehälter möglicherweise schneller als der Autogas-Vorratsbehälter.
- Es kann vorkommen, dass auf dem Display die Meldung **Autogasbetrieb nicht möglich** erscheint. ■

## Start-Stopp-Betrieb\*

### Beschreibung und Funktionsweise

Bei aktiviertem Start-Stopp-Betrieb wird der Motor bei stehendem Fahrzeug ausgeschaltet und dann bei Bedarf wieder automatisch gestartet. ▶



- Legen Sie bei stehendem Fahrzeug den Leerlauf ein und nehmen Sie den Fuß vom Kupplungspedal. Der Motor wird ausgeschaltet.
- Sobald Sie das Kupplungspedal erneut betätigen, wird der Motor wieder gestartet.
- Am Display des Kombiinstrumentes wird der Funktionszustand des Start-Stopp-Systems angezeigt → **Abb. 102**.

#### Voraussetzungen für den Start-Stopp-Betrieb

- Der Fahrer hat den Sicherheitsgurt angelegt.
- Die Motorraumklappe ist geschlossen.
- Der Motor hat Betriebstemperatur.
- Das Lenkrad steht geradeaus.
- Das Fahrzeug steht nicht an einem Hang.
- Das Fahrzeug fährt nicht rückwärts.
- Am Fahrzeug ist kein Anhänger angekuppelt.
- Die Temperatur im Fahrzeuginnenraum liegt innerhalb der Komfortgrenzwerte (die Taste **AC** muss betätigt sein).
- Die Defrost-Funktion der Frontscheibe ist nicht ausgewählt.
- Wenn **keine** Erhöhung der Luftmenge gefordert wird.
- Die Temperaturvorwahl **HI** oder **LO** ist nicht eingestellt.
- Die Fahrertür ist geschlossen.
- Der Dieselpartikelfilter befindet sich nicht in der Regenerierungsphase (Dieselmotoren).
- Die Batterieladung darf nicht schwach sein, damit der nächste Motorstart gewährleistet ist.
- Die Temperatur der Batterie liegt zwischen -1 °C und 55 °C.

#### Unterbrechung des Start-Stopp-Betriebs

Unter den folgenden Umständen wird der Start-Stopp-Betrieb unterbrochen und der Motor automatisch gestartet:

- Das Fahrzeug rollt.
- Das Bremspedal wurde mehrmals nacheinander betätigt.
- Die Batterie ist stark entladen.
- Das Start-Stopp-System wurde manuell ausgeschaltet.
- Die Defrost-Funktion der Frontscheibe ist ausgewählt.
- Die Temperatur im Fahrzeuginnenraum überschreitet die Komfortgrenzwerte (Taste **AC**).
- Wenn eine Erhöhung der Luftmenge um mehr als drei Betätigungen gefordert wird.
- Die Temperaturvorwahl **HI** oder **LO** wird eingestellt.
- Die Kühlmitteltemperatur des Motors ist nicht in Ordnung.
- Der Generator ist beeinträchtigt, z. B. Riss des Keilriemens.
- Wenn die im vorherigen Abschnitt beschriebenen Voraussetzungen nicht erfüllt sind.



#### ACHTUNG

Lassen Sie Ihr Fahrzeug keinesfalls mit ausgeschaltetem Motor rollen. Sie könnten die Kontrolle über das Fahrzeug verlieren. Das kann zu einem Unfall und zu schweren Verletzungen führen.

- **Der Bremskraftverstärker arbeitet nicht bei ausgeschaltetem Motor. Sie müssen mehr Pedalkraft zum Anhalten aufwenden.**
- **Die Servolenkung leistet bei ausgeschaltetem Motor keine Unterstützung. Daher ist der Kraftaufwand am Lenkrad größer.**
- **Schalten Sie das Start-Stopp-System beim Fahren in Wasser (Durchqueren von Wasserläufen) aus.**



### Hinweis

- Bei Fahrzeugen mit Start-Stopp-System und Schaltgetriebe müssen Sie zum Starten des Motors die Kupplung betätigen.
- Wenn die Voraussetzungen zum Ausschalten des Motors nicht erfüllt sind, wird das Start-Stopp-Symbol am Kombiinstrument durchgestrichen angezeigt.
- Wenn das Lenkrad mehr als 270° eingeschlagen ist, kann das Fahrzeug nicht neu gestartet werden. Um das Fahrzeug starten zu können, justieren Sie das Lenkrad so, dass eine Drehung von weniger als 270° eingestellt ist. ■

## Start-Stopp-Betrieb aus- und einschalten



Abb. 101 Ansicht des Tasters für den Start-Stopp-Betrieb

Sobald die Zündung eingeschaltet wird, wird auch der Start-Stopp-Betrieb automatisch aktiviert.

### Den Start-Stopp-Betrieb manuell ausschalten

- Taste ⇒ Abb. 101 in der Mittelkonsole drücken. Nach dem Ausschalten des Start-Stopp-Betriebs leuchtet die Kontrollleuchte auf.
- Wenn der Start-Stopp-Betrieb des Fahrzeugs gerade eingeschaltet ist, wird der Motor sofort gestartet.

### Den Start-Stopp-Betrieb manuell einschalten

- Taste ⇒ Abb. 101 in der Mittelkonsole drücken. Die Kontrollleuchte erlischt. ■

## Fahrerinformationen





Abb. 102 Anzeige am Display des Kombiinstrumentes während des Start-Stopp-Betriebs

Wenn der Motor während des Start-Stopp-Betriebs ausgeschaltet wird, wird dies am Display des Kombiinstrumentes angezeigt. ►

Ist das Start-Stopp-System nicht eingeschaltet, erscheint die Kontrollleuchte  am Display des Kombiinstrument.

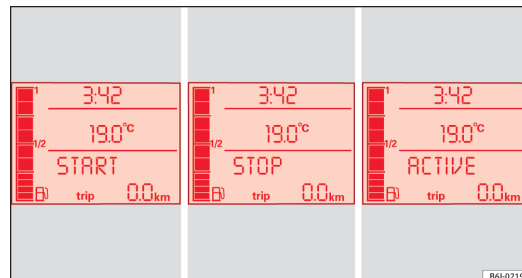

### Hinweis

Es gibt verschiedene Ausführungen des Kombiinstrument, daher können die Anzeigen am jeweiligen Display unterschiedlich sein.

## Schaltgetriebe

### Fahren mit Schaltgetriebe



Abb. 103 Mittelkonsole: Schaltschema eines 5-Gang-Schaltgetriebes

#### Rückwärtsgang einlegen

- Treten Sie bei stehendem Fahrzeug (Motor im Leerlauf) das Kupplungspedal ganz durch.
- Stellen Sie den Schalthebel in Leerlauf und drücken Sie den Hebel nach unten bis zum Anschlag.

- Drücken Sie den Schalthebel nach links und schieben Sie ihn in die Rückwärtsgangposition, wie auf dem Schaltdiagramm des Schalthebels dargestellt.

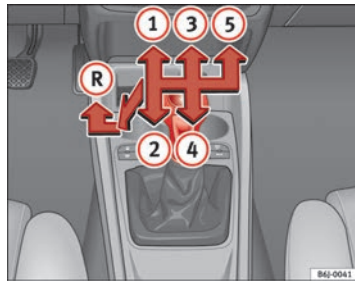
Bestimmte Modellausführungen sind mit einem 6-Gang-Schaltgetriebe ausgestattet. Das Schaltschema des Getriebes wird auf dem Schalthebel dargestellt.

Der Rückwärtsgang darf nur eingelegt werden, wenn das Fahrzeug stillsteht. Vor dem Einlegen des Rückwärtsgangs bei laufendem Motor und mit ganz durchgetretenem Kupplungspedal ca. 6 Sekunden warten, um das Getriebe zu schonen.

Bei eingelegtem Rückwärtsgang und eingeschalteter Zündung leuchten die Rückfahrleuchten.



### ACHTUNG

- Das Fahrzeug setzt sich bei laufendem Motor sofort in Bewegung, sobald ein Gang eingelegt ist und das Kupplungspedal losgelassen wird.
- Legen Sie niemals während der Fahrt den Rückwärtsgang ein – Unfallgefahr!



### Hinweis

- Während der Fahrt sollte die Hand nicht auf dem Schalthebel liegen. Der Druck der Hand überträgt sich auf die Schaltgabeln im Getriebe und kann so auf Dauer zu vorzeitigem Verschleiß der Schaltgabeln führen.
- Treten Sie das Kupplungspedal beim Gangwechsel immer ganz durch, um unnötigen Verschleiß und Beschädigungen zu vermeiden.

- Halten Sie das Fahrzeug an Steigungen nicht mit „schleifender“ Kupplung fest. Dies führt zu vorzeitigem Verschleiß und zu einer Beschädigung der Kupplung.
- Stützen Sie den Fuß nicht auf dem Kupplungspedal ab; auch wenn der dadurch entstehende Druck unerheblich erscheint, kann dieser einen vorzeitigen Verschleiß der Kupplungsscheibe verursachen. Stellen Sie den Fuß im Fußraum ab, während Sie nicht schalten.

## Automatikgetriebe\*

### Fahrprogramme

Das Automatikgetriebe hat zwei Fahrprogramme.



Abb. 104 Automatikgetriebe

#### Normal-Programm auswählen

- Stellen Sie den Wählhebel auf die Position D.

#### Sport-Programm auswählen

- Stellen Sie den Wählhebel auf die Position S.

Wenn Sie das Normal-Programm **D** ausgewählt haben, fahren Sie ein wirtschaftliches Fahrprogramm, d. h. ein Programm, das darauf ausgerichtet ist, den Kraftstoffverbrauch zu reduzieren. Das Getriebe schaltet früher hoch und später herunter.

Wenn Sie das Sport-Programm **S** ausgewählt haben, fahren Sie ein sportlich-orientiertes Fahrprogramm, d. h. ein Programm, das durch späteres Hochschalten der Gänge die Leistungsreserven des Motors voll ausnutzt.

## Wählhebelsperre

Die Wählhebelsperre in der Position **P** oder **N** verhindert, dass versehentlich eine Fahrstufe eingelegt werden kann und sich dadurch das Fahrzeug unbeabsichtigt in Bewegung setzt.





Abb. 105 Automatikgetriebe

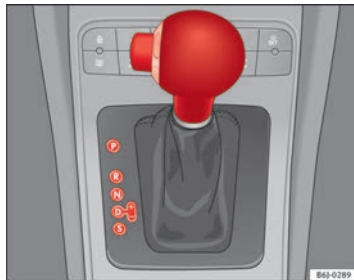

Abb. 106 Automatikgetriebe: Display des Kombiinstruments

Die Wählhebelsperre wird wie folgt gelöst:

- Schalten Sie die Zündung ein.
- Treten und halten Sie das Bremspedal und drücken Sie dabei die Sperrtaste links im Wählhebel.

Die Kontrollleuchte  am Kombiinstrument leuchtet auf, wenn das Bremspedal betätigt werden muss. Dies ist erforderlich, wenn der Wählhebel aus der Stellung **P** oder **N** herausgeschaltet wird.

Die Wählhebelsperre wirkt nur bei stehendem Fahrzeug oder bei Geschwindigkeiten bis 5 km/h. Bei einer Geschwindigkeit über 5 km/h wird die Sperre in der Stellung **N** automatisch abgeschaltet.

Beim zügigen Schalten über die Position **N** (z. B. von **R** nach **D**) wird der Wählhebel nicht gesperrt. Dadurch wird z.B. ein „Herausschaukeln“ bei festgefahretem Fahrzeug ermöglicht. Befindet sich der Hebel bei nicht getretenem Bremspedal länger als etwa 1 Sekunde in der Stellung **N**, rastet die Wählhebelsperre ein.

### Fahren mit Automatikgetriebe

Die Vorwärtsgänge werden automatisch hoch- oder heruntergeschaltet.



Abb. 107 Automatikgetriebe

#### Starten

- Starten Sie den Motor mit dem Wählhebel in der Stellung **P** oder **N**.

#### Fahren

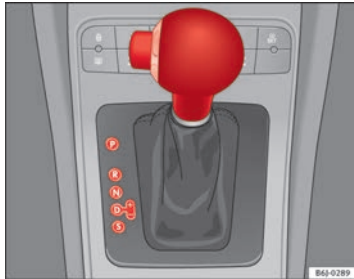
- Treten und halten Sie das Bremspedal.
- Halten Sie die Sperrtaste (Taste links am Wählhebel) gedrückt und wählen Sie eine der Fahrstufen **R** bzw. **D**.
- Lassen Sie den Wählhebel los und warten Sie kurz, bis das Getriebe geschaltet hat (leichter Schaltruck ist spürbar).
- Lassen Sie das Bremspedal los und geben Sie Gas ⇒ ⚠.

#### Vorübergehend anhalten

- Halten Sie das Fahrzeug mit der Fußbremse fest, um es am Zurückrollen am Berg oder am „Kriechen“ zu hindern, z.B. an der Ampel. Der Wählhebel braucht hierbei nicht in die Position **P** oder **N** gestellt zu werden.
- Geben Sie dabei kein Gas.

#### Parken

- Treten und halten Sie das Bremspedal, bis das Fahrzeug zum Stillstand gekommen ist ⇒ ⚠.
- Ziehen Sie die Handbremse an.
- Halten Sie die Sperrtaste gedrückt, stellen Sie den Wählhebel auf **P** und lassen Sie die Sperrtaste los.

#### Steigungen oder Gefälle befahren

- Drücken Sie den Wählhebel aus der Stellung „D“ nach rechts in die Tiptronic-Schaltgasse.
- Tippen Sie den Wählhebel nach hinten, um herunter zu schalten.

#### Anhalten am Berg

- Bremsen Sie das Fahrzeug immer mit dem Bremspedal, damit es nicht „nach hinten rollen kann“ ⇒ ⚠. Versuchen Sie nicht, das Fahrzeug bei eingelegerter Fahrstufe durch Erhöhen der Motordrehzahl am „Zurückrollen“ zu hindern.

#### Anfahren am Berg

- Ziehen Sie die Handbremse an. ▶

- Beschleunigen Sie mit eingelegter Gangstufe leicht und lösen Sie gleichzeitig die Handbremse.

Je steiler das Gefälle ist, desto kleiner muss der Gang gewählt werden. Dadurch wird die Bremswirkung des Motors erhöht. Sie befahren z. B. ein sehr abschüssiges Gefälle im 3. Gang. Wenn die Motorbremswirkung nicht ausreicht, wird das Fahrzeug schneller. Damit der Motor nicht überdreht, schaltet das Automatikgetriebe automatisch in den nächsthöheren Gang. Sie müssen mit Hilfe der Fußbremse die Geschwindigkeit reduzieren und mit der Tiptronic® dann wieder in den 3. Gang herunterschalten ⇒ ⚠.

Ihr Fahrzeug ist mit einer automatischen Sperre ausgestattet, die verhindert, dass der Wählhebel aus den Positionen **P** oder **N** ohne getretenes Bremspedal in eine Position für Vorwärts- oder Rückwärtsfahrt gestellt werden kann.

Der Wählhebel muss sich in der Position **P** befinden, damit der Zündschlüssel abgezogen werden kann.

#### Kontrollleuchte „Bremspedal betätigen“

Sobald die Kontrollleuchte am Wählhebel aufleuchtet, ist eine Betätigung des Bremspedals erforderlich. Dies ist dann erforderlich, wenn der Wählhebel bei einem Automatikgetriebe aus der Stellung **P** oder **N** herausgeschaltet werden soll. Zusätzlich kann am Kombiinstrument eine Meldung mit Informationen oder entsprechenden Hinweisen angezeigt werden.



#### ACHTUNG

- Der Fahrer darf sein Fahrzeug niemals bei laufendem Motor und mit eingelegter Fahrstufe verlassen. Wenn Sie bei laufendem Motor Ihr Fahrzeug verlassen müssen, ziehen Sie die Parkbremse fest an und legen Sie mit dem Wählhebel die Parksperre **P** ein.
- Bei laufendem Motor und eingelegter Fahrstufe (**D** oder **R**) ist es erforderlich, das Fahrzeug mit der Fußbremse zu halten, weil auch bei Leerlaufdrehzahl die Kraftübertragung nicht ganz unterbrochen wird – das Fahrzeug kriecht.
- Geben Sie niemals Gas, während Sie den Wählhebel schalten - Unfallgefahr!
- Schalten Sie den Wählhebel während der Fahrt nie auf **R** oder **P** - Unfallgefahr!
- Bevor Sie eine steile Strecke hinunterfahren, reduzieren Sie Ihre Geschwindigkeit und schalten Sie in einen niedrigeren Gang.
- Wenn Sie an Steigungen anhalten müssen, bremsen Sie das Fahrzeug immer mit dem Bremspedal, damit es nicht nach hinten rollen kann.
- Lassen Sie die Bremse nicht schleifen oder treten Sie das Bremspedal nicht zu oft oder zu lange. Dauerndes Bremsen führt zur Überhitzung der Bremsen und verringert erheblich die Bremswirkung, erhöht den Bremsweg oder führt zu einem kompletten Ausfall der Bremsanlage.
- Lassen Sie das Fahrzeug niemals in der Wählhebelstellung **N** oder **D** Berge oder Hügel hinunterrollen, egal ob der Motor läuft oder nicht.



#### VORSICHT

- Wenn Sie das Fahrzeug an einer Steigung anhalten, versuchen Sie nicht, das Fahrzeug mit eingelegter Fahrstufe und durch Gas geben am Wegrollen zu hindern. Dadurch kann das Automatikgetriebe überhitzen und beschädigt werden. Ziehen Sie die Handbremse fest an oder treten Sie das Bremspedal durch, um ein Wegrollen des Fahrzeugs zu verhindern.
- Wenn Sie das Fahrzeug mit abgestelltem Motor und Wählhebelstellung in Position **N** rollen lassen, wird das Automatikgetriebe beschädigt, da es nicht geschmiert wird.

### Schalten mit Tiptronic\*

Mit der Tiptronic kann der Fahrer manuell schalten.



Abb. 108 Schalten mit Tiptronic



Abb. 109 Lenkrad mit Schaltwippen für Automatikgetriebe

Allgemeines über die Bedienung der Tiptronic

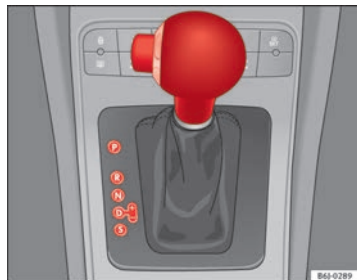
### Schalten mit der Tiptronic

- Drücken Sie den Wählhebel aus der Stellung **D** nach rechts in die Tiptronic-Schaltgasse.
- Zum Schalten in einen höheren Gang tippen Sie den Wählhebel nach vorne in Richtung +.
- Zum Schalten in einen niedrigeren Gang ziehen Sie den Wählhebel nach hinten in Richtung -.

### Schalten mit den Schaltwippen am Lenkrad\*

- Ziehen Sie die rechte Schaltwippe (+) zum Lenkrad, um hoch zu schalten ⇒ Abb. 109.
- Ziehen Sie die linke Schaltwippe (-) zum Lenkrad, um herunter zu schalten ⇒ Abb. 109.

Über die Schaltwippen am Lenkrad können Sie unabhängig vom voreingestellten Fahrprogramm das manuelle Schalten auswählen.

### Allgemeines über die Bedienung der Tiptronic

Beim Beschleunigen schaltet das Automatikgetriebe / Direktschaltgetriebe kurz vor dem Erreichen der höchstzulässigen Motordrehzahl automatisch in den nächsthöheren Gang.

Wird von einem höheren Gang ein niedrigerer Gang angewählt, schaltet das Automatikgetriebe / Direktschaltgetriebe erst dann herunter, wenn ein Überdrehen des Motors nicht mehr möglich ist.

Befindet sich während der Fahrt das Automatikgetriebe / Direktschaltgetriebe im 3. Gang und der Wählhebel in Position **D** und wird dann auf „Tiptronic“ geschaltet, befindet sich die „Tiptronic“ ebenfalls im 3. Gang. ▶



### Schalten mit den Schaltwippen am Lenkrad im Normal-Programm oder Sport-Programm

Werden im Normal- oder Sport-Programm die Wippen betätigt ⇒ **Abb. 109**, wird vorübergehend in den Modus „Tiptronic“ geschaltet. Wenn Sie den Modus „Tiptronic“ wieder verlassen möchten, die rechte Wippe  ungefähr eine Sekunde lang in Richtung Lenkrad drücken. Der Modus „Tiptronic“ wird auch dann wieder verlassen, wenn über einen bestimmten Zeitraum keine der Schaltwippen betätigt wird.



#### Hinweis

- Die Schaltwippen am Lenkrad können bei jeder Stellung des Wählhebels und bei fahrendem Fahrzeug bedient werden. ■

### Wählhebelsstellungen

*Im Display des Kombiinstrumentes werden die Wählhebelsstellungen und die Gänge angezeigt.*

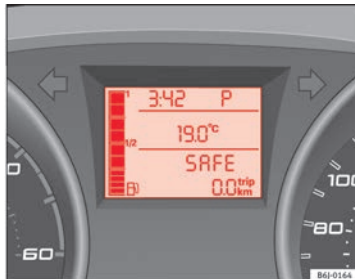

**Abb. 110** Automatikgetriebe: Display des Kombiinstrumentes

### Wählhebelsstellung

Die eingelegte Wählhebelsstellung wird sowohl seitlich am Wählhebel als auch im Display des Kombi-Instruments angezeigt. Zusätzlich wird im Display der Gang angezeigt, in welchem sich das Automatikgetriebe gerade befindet.

### Ganganzeige bei Tiptronic

Wenn Sie das Automatikgetriebe auf manuelles Schalten umschalten, werden im Display die jeweils eingelegten Gänge angezeigt.

### P - Parksperr

In dieser Wählhebelsstellung sind die Antriebsräder mechanisch gesperrt.

Die Parksperr P darf nur bei stehendem Fahrzeug eingelegt werden.

Zum Herausschalten aus der Wählhebelsstellung **P** muss die Sperrtaste am Wählhebel bei eingeschalteter Zündung gedrückt und gleichzeitig das Bremspedal betätigt werden.

Um den Wählhebel auf die Stellung **P** zu schalten, muss nur die Sperrtaste gedrückt und ggf. auch das Bremspedal betätigt werden.

### R - Rückwärtsgang

In dieser Fahrstufe ist der Rückwärtsgang eingelegt.

Der Rückwärtsgang darf nur bei stehendem Fahrzeug im Leerlauf des Motors eingelegt werden.

Um den Wählhebel auf die Stellung **R** zu schalten, muss die Sperrtaste bei eingeschalteter Zündung gedrückt und gleichzeitig das Bremspedal betätigt werden.

Bei eingelegter Wählhebelsstellung **R** und eingeschalteter Zündung werden folgende Funktionen ausgelöst:

- Die Rückfahrlichter leuchten auf.
- die Klimaanlage schaltet automatisch auf Umluftbetrieb. ▶

- wenn der Frontscheibenwischer eingeschaltet ist, schaltet der Heckwischer ein.
- Die Parkdistanzkontrolle\* schaltet sich ein.

#### **N - Neutral (Leerlaufstellung)**

In dieser Wählhebelstellung ist das Getriebe im Leerlauf; es wird keine Kraft auf die Räder übertragen und der Bremsseffekt des Motors ist nicht verfügbar.

Schalten Sie den Wählhebel bei längerer Fahrt an einem Gefälle nicht auf die Stellung **N** – die Motorbremse ist dann nicht in Betrieb und die Bremsanlage unterliegt einer hohen Belastung.

Ein Bergabfahren in der Wählhebelstellung **N** und bei ausgeschaltetem Motor kann das Automatikgetriebe beschädigen.

#### **D - Dauerstellung für Vorwärtsfahrt**

In dieser Stellung wird je nach Motorlast, Ihrem Fahrstil und der Fahrgeschwindigkeit automatisch in einen höheren bzw. niedrigeren Gang geschaltet. Der Bremsseffekt des Motors beim Befahren von Gefällen ist hierbei minimal. Im Display des Kombiinstruments wird zusätzlich zur Wählhebelstellung **D** auch der jeweils eingelegte Gang angezeigt.

Zum Schalten aus der Stellung **N** auf **D** muss bei einer Geschwindigkeit unter 5 km/h bzw. bei stehendem Fahrzeug das Bremspedal betätigt werden.

#### **S - Dauerstellung für Vorwärtsfahrt (Sport-Programm)**

In der Wählhebelstellung **S** schaltet das Automatikgetriebe später in einen höheren Gang und früher in einen niedrigeren Gang als in der Wählhebelstellung **D**. Damit werden je nach Motorlast, Ihrem individuellen Fahrstil und der Fahrgeschwindigkeit die Leistungsreserven des Motors genutzt. Die Bremswirkung beim Befahren von Gefällen ist hierbei minimal. Im Display des Kombiinstruments wird zusätzlich zur Wählhebelstellung **S** auch der jeweils eingelegte Gang angezeigt.

Zum Einlegen der Fahrstufe **S** müssen Sie die Sperrtaste im Wählhebel drücken.



#### **ACHTUNG**

Ein unbeabsichtigtes Bewegens des Fahrzeugs kann zu einem Unfall und zu schweren Verletzungen führen.

- Der Fahrer darf sein Fahrzeug niemals bei laufendem Motor und mit eingelegter Fahrstufe verlassen. Wenn Sie bei laufendem Motor Ihr Fahrzeug verlassen müssen, ziehen Sie immer die Handbremse fest an und legen Sie mit dem Wählhebel die Parksperre **P** ein.
- Bei laufendem Motor und eingelegter Fahrstufe (**D** oder **R**) ist es erforderlich, das Fahrzeug mit der Fußbremse zu halten, weil auch bei Leerlaufdrehzahl die Kraftübertragung nicht ganz unterbrochen wird – das Fahrzeug kriecht.
- Geben Sie niemals Gas, während Sie den Wählhebel schalten - Unfallgefahr!
- Legen Sie niemals während der Fahrt den Wählhebel in die Fahrstufen „**R**“ oder „**P**“ ein – Unfallgefahr!
- Bevor Sie eine steile Strecke hinunterfahren, reduzieren Sie Ihre Geschwindigkeit und schalten Sie in die Fahrstufe **1**.
- Halten Sie das Fahrzeug in jedem Fall mit der Fußbremse fest, wenn Sie an einer Steigung anhalten. Das Fahrzeug könnte unter Umständen zurückrollen.
- Lassen Sie die Bremse niemals schleifen oder treten Sie das Bremspedal nicht zu oft oder zu lange. Dauerndes Bremsen führt zur Überhitzung der Bremsen und verringert erheblich die Bremswirkung, erhöht den Bremsweg oder führt zu einem kompletten Ausfall der Bremsanlage. ▶

**ACHTUNG**

Stellen Sie erst den Motor ab, wenn das Fahrzeug völlig zum Stillstand gekommen ist. Sie können die Kontrolle über das Fahrzeug verlieren. Das kann zu einem Unfall und zu schweren Verletzungen führen.

- Die Airbags und Gurtstraffer sind außer Funktion, wenn die Zündung ausgeschaltet ist.
- Der Bremskraftverstärker arbeitet nicht bei ausgeschaltetem Motor. Sie müssen mehr Pedalkraft zum Anhalten aufwenden.
- Die Servolenkung leistet bei ausgeschaltetem Motor keine Unterstützung. Daher ist der Kraftaufwand am Lenkrad größer.
- Bei fahrendem Fahrzeug darf der Zündschlüssel in keinem Fall abgezogen werden. Die Lenksperre könnte sonst einrasten und Sie wären nicht mehr in der Lage, das Fahrzeug zu lenken.
- Lassen Sie das Fahrzeug niemals in der Wählhebelstellung „N“ ein Gefälle hinunterrollen, unabhängig davon, ob der Motor läuft oder nicht.

**VORSICHT**

Wenn das Fahrzeug mit ausgeschaltetem Motor oder in der Wählhebelstellung „N“ rollt, sollten Sie vor dem Schalten in die Gangstufe „D“ den Fuß vom Gaspedal nehmen und warten, bis der Motor wieder im Leerlauf läuft. ■

### Kick-down-Einrichtung

*Die Kick-down-Einrichtung ermöglicht eine maximale Beschleunigung.*

Wenn Sie das Gaspedal ganz durchtreten, schaltet das Automatikgetriebe abhängig von der Geschwindigkeit und Motordrehzahl in einen niedrigeren Gang zurück, um die volle Beschleunigung des Fahrzeugs zu nutzen.

Bei betätigtem Kick-down wird erst dann in den nächsthöheren Gang geschaltet, sobald die Höchstdrehzahl des Motors erreicht wird.

**ACHTUNG**

Beschleunigen auf rutschigen Fahrbahnen kann zu einem Verlust der Fahrzeugkontrolle und ernsthaften Verletzungen führen.

- Seien Sie deshalb speziell bei der Benutzung der Kick-down-Einrichtung auf rutschigen Fahrbahnen vorsichtig. Schnelle Beschleunigung kann zu Traktionsverlust und Schleudern führen.
- Benutzen Sie die Kick-down-Einrichtung nur, wenn die Verkehrslage und Witterung dies erlauben. ■

## Handbremse

### Handbremse anziehen

Eine fest angezogene Handbremse verhindert ein unbeabsichtigtes Wegrollen des Fahrzeuges.



Abb. 111 Handbremse zwischen den Vordersitzen

Ziehen Sie immer die Handbremse fest an, wenn Sie Ihr Fahrzeug verlassen oder parken.

### Handbremse anziehen

- Ziehen Sie den Hebel der Handbremse fest nach oben  
⇒ Abb. 111.

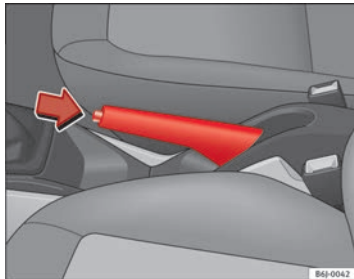
### Handbremse lösen

- Ziehen Sie den Hebel etwas nach oben, drücken Sie die Entriegelungstaste in Pfeilrichtung ⇒ Abb. 111 und führen Sie den Handbremshebel ganz nach unten ⇒ ⚠.

Die Handbremse sollte stets *fest* angezogen werden, damit nicht versehentlich mit leicht angezogener Handbremse gefahren wird ⇒ ⚠.

Bei angezogener Handbremse und eingeschalteter Zündung leuchtet die Kontrollleuchte auf. Bei gelöster Handbremse erlischt die Kontrollleuchte.

### ⚠ ACHTUNG

- Benutzen Sie niemals die Handbremse zum Abbremsen des fahrenden Fahrzeugs. Der Bremsweg ist um vieles länger, da nur die hinteren Räder abgebremst werden. Unfallgefahr!
- Eine nur zum Teil gelöste Handbremse kann zum Überhitzen der hinteren Bremsen führen und somit die Funktion der Bremsanlage negativ beeinflussen - Unfallgefahr! Außerdem führt es zum vorzeitigen Verschleiß der hinteren Bremsbeläge.

### ⓘ VORSICHT

Immer wenn Sie das Fahrzeug verlassen, sollten Sie die Handbremse fest anziehen. Legen Sie zusätzlich den 1. Gang ein. ■

## Parken

Beim Parken sollte immer die Handbremse fest angezogen werden.

Wenn Sie parken, beachten Sie Folgendes:

- Halten Sie das Fahrzeug mit der Fußbremse an.
- Ziehen Sie die Handbremse an.
- Legen Sie den 1. Gang ein. ▶

- Schalten Sie den Motor aus und ziehen Sie den Zündschlüssel aus dem Zündschloss. Drehen Sie etwas das Lenkrad, um die Lenkungssperre einzurasten.
- Lassen Sie den Schlüssel nie im Fahrzeug liegen ⇒ ⚠.

#### Zusätzliche Hinweise zum Parken an Steigungen und Gefällen:

Drehen Sie das Lenkrad so, dass das Fahrzeug gegen den Bordstein rollt, falls es sich in Bewegung setzt.

- Wenn das Fahrzeug in Richtung **bergab** steht, drehen Sie die Vorderäder nach rechts, so dass sie *in Richtung des Bordsteins* zeigen.
- Wenn das Fahrzeug in Richtung **bergauf** steht, drehen Sie die Vorderäder nach links, so dass sie *entgegen der Richtung des Bordsteins* zeigen.
- Sichern Sie das Fahrzeug wie gewöhnlich, in dem Sie die Handbremse fest anziehen und den 1. Gang einlegen.



#### ACHTUNG

- **Vermeiden Sie jegliches Risiko, indem Sie das Fahrzeug in diesen Fällen nie unbeaufsichtigt lassen.**
- **Parken Sie das Fahrzeug niemals in Umgebungen, in denen das heiße Abgassystem mit trockenem Gras, Buschwerk, ausgelaufenem Kraftstoff oder anderen leicht entzündbaren Materialien in Berührung kommen kann.**
- **Gestatten Sie den Fahrgästen nicht, in einem abgeschlossenen Fahrzeug zu verbleiben, da diese die Türen und die Fenster nicht von innen öffnen und dadurch im Notfall das Fahrzeug nicht verlassen können. Außerdem erschweren verschlossene Türen die Rettung der Insassen von außen.**



#### ACHTUNG (Fortsetzung)

- **Lassen Sie niemals Kinder unbeaufsichtigt im Fahrzeug. Diese könnten zum Beispiel die Handbremse lösen und/oder den Schalthebel/Wählhebel bewegen und somit das Fahrzeug unkontrolliert in Bewegung setzen.**
- **Abhängig von der Jahreszeit können in einem geparkten Fahrzeug lebensbedrohende Temperaturen entstehen.**

### Anfahrassistent\*

*Diese Funktion steht nur bei Fahrzeugen mit ESC zur Verfügung.*

Der Anfahrassistent unterstützt Sie beim Anfahren an Steigungen.

Voraussetzung für seinen Betrieb sind: Türen geschlossen, Bremse getreten und Fahrzeug in Leerlaufstellung. Beim Einlegen eines Ganges wird das System aktiviert.

Sobald der Fuß vom Bremspedal genommen wird, bleibt die Bremswirkung noch ein paar Augenblicke lang erhalten, damit das Fahrzeug nicht nach hinten rollen kann. Während dieses kurzen Zeitraums kann das Fahrzeug bequem angefahren werden.

Auch beim Befahren von Steigungen im Rückwärtsgang funktioniert das System. ▶

**ACHTUNG**

- Wenn das Fahrzeug nicht sofort nach Lösen des Bremspedals angefahren wird, kann es unter Umständen nach hinten rollen. **Betätigen Sie in diesem Fall sofort das Bremspedal oder ziehen Sie die Handbremse.**
- Wenn der Motor ausgeht, **betätigen Sie sofort das Bremspedal oder ziehen Sie die Handbremse.**
- Wenn Sie in dichtem Verkehr an einer Steigung fahren, und Sie verhindern möchten, dass das Fahrzeug beim Anfahren nach hinten rollt, **betätigen Sie das Bremspedal ein paar Sekunden lang, bevor Sie anfahren.**

**Hinweis**

Ihr SEAT-Händler oder Ihr Fachbetrieb informiert Sie gerne darüber, ob Ihr Fahrzeug mit diesem System ausgestattet ist.

## Akustische Einparkhilfe\*

### Einparkhilfe Heck

Die Einparkhilfe meldet über ein akustisches Signal die Annäherung an ein Hindernis hinter dem Fahrzeug.

**Beschreibung**

Die akustische Einparkhilfe misst den Abstand zwischen dem Fahrzeug und einem möglichen Hindernis über 4 Ultraschallsensoren, die sich im hinteren Stoßfänger befinden. Der Messbereich der Sensoren beginnt **ungefähr und je nach der Geometrie des Hindernisses** bei folgenden Abständen:

- seitlich am hinteren Stoßfänger: 0,6 m
- in der Mitte des hinteren Stoßfängers: 1,6 m

**Einschalten**

Das System schaltet sich beim Einlegen des Rückwärtsgangs ein. Ein kurzes akustisches Signal mit hohem Ton bestätigt das Einschalten und die korrekte Funktion des Systems.

**Rückwärts rangieren**

Die Abstandsmeldung beginnt, sobald im Wirkungsbereich des Systems ein Hindernis erkannt wird. Mit der Verringerung des Abstandes verkürzt sich der zeitliche Abstand zwischen den Tonimpulsen.

Ab einem Abstand von weniger als ca. 30 cm ertönt ein kontinuierlicher Warnton (Stoppssignal). Ab diesem Moment sollten Sie nicht weiter rückwärts fahren.

Bei Fahrzeugen mit werkseitig verbauter Anhängerkupplung ertönt ab einem Abstand von 0,35 m ein Dauerton. Ab diesem Moment sollten Sie nicht weiter rückwärts fahren.

Drei Sekunden nach Aktivierung des Systems wird die Lautstärke des akustischen Signals um 30 % verringert.

Das akustische Signal der Einparkhilfe wird bei Erkennung einer parallelen Wand zum Fahrzeug ausgeschaltet, damit dieses Signal nicht kontinuierlich ertönt.

**Fahren mit Anhänger**

Bei Fahrzeugen mit werkseitig verbauter Anhängervorrichtung wird die Einparkhilfe bei angekoppeltem Anhänger nicht durch Einlegen des Rückwärtsgangs eingeschaltet, wenn der elektrische Anschluss des Anhängers am Fahrzeug angeschlossen ist.

**Fehlermöglichkeiten**

Sollte beim Einlegen des Rückwärtsgangs für einige Sekunden ein Warnton mit tiefem Ton ertönen, liegt ein Systemfehler bei der Einparkhilfe vor.

Besteht der Fehler bis zum Ausschalten der Zündung fort, erfolgt bei einem erneuten Aktivierungsversuch (Einlegen des Rückwärtsgangs) keine weitere ▶

akustische Warnung. Ebenso wenig wird die Verfügbarkeitsmeldung des Systems aktiviert. Lassen Sie die Störung von einem Fachbetrieb beheben.

Wenn die Verfügbarkeitsmeldung bzw. der Fehlerton nicht ertönt, hat der Lautsprecher des Systems einen Fehler und kann somit den Warnton für die Annäherung an ein Hindernis nicht ausgeben.

Damit die Einparkhilfe funktionieren kann, müssen die Sensoren sauber und frei von Eis und Schnee gehalten werden.

### **ACHTUNG**

- Bei den Sensoren gibt es tote Winkel, in denen Objekte nicht erfasst werden können.
- Achten Sie insbesondere auf Kleinkinder und Tiere, da diese von den Sensoren nicht in jedem Fall erkannt werden. Bei Unachtsamkeit besteht Unfallgefahr!
- Die Einparkhilfe kann nicht die Aufmerksamkeit des Fahrers ersetzen. Die Verantwortung beim Einparken und ähnlichen Fahrmanövern liegt beim Fahrer.

### **VORSICHT**

- Niedrige Hindernisse, die bereits durch eine Warnung gemeldet wurden, können beim Annähern aus dem Messbereich des Systems verschwinden und deswegen nicht mehr gemeldet werden. Auch Gegenstände wie Ab-sperketten, Anhängerdeichseln, hohe Bordsteinkanten, dünne, lackierte senkrecht stehende Stangen oder Zäune werden unter Umständen vom System nicht erfasst – Gefahr einer Beschädigung.
- Hindernisse wie Kanten oder Grate können in bestimmten Fällen vom System aufgrund ihrer Geometrie nicht erkannt werden. Seien Sie bei dieser Art von Hindernissen, wie z.B. Ecken, rechteckigen Gegenständen, besonders vorsichtig - Gefahr einer Beschädigung!
- Beim Einparken in einer Ecke zwischen zwei senkrechten Wänden sollten Sie besonders achtsam sein. Nähern Sie sich seitlich sehr vorsichtig an die Wand an (Kontrolle über die Außenspiegel).

- Die Einparkhilfe ersetzt niemals die Sicht über die Rückspiegel.
- Externe Ultraschallquellen (Druckluflthämmer, Baumaschinen, Fahrzeuge mit PDC) können die Systemfunktion beeinträchtigen.
- Bei der regelmäßigen Reinigung der Sensoren dürfen diese nicht zerkratzt oder beschädigt werden. Bei der Reinigung mit Hochdruck- oder Dampfstrahlgeräten dürfen die Sensoren nur kurz und in einem Abstand von über 10 cm abgesprüht werden.

## Geschwindigkeitsregelung\* (Geschwindigkeitsregelanlage - GRA)

### Beschreibung

Die Geschwindigkeitsregelanlage hält konstant eine eingestellte Geschwindigkeit ab ca. 30 km/h bis maximal 180 km/h.

Wenn die gewünschte Geschwindigkeit erreicht und abgespeichert ist, kann der Fuß vom Gaspedal genommen werden.

#### ACHTUNG

Die Geschwindigkeitsregelanlage kann gefährlich sein, wenn es nicht möglich ist, sicher mit konstanter Geschwindigkeit zu fahren.

- Benutzen Sie die Geschwindigkeitsregelanlage nicht bei dichtem Verkehr, kurvenreichen Strecken und ungünstigem Fahrbahnzustand (z.B. Aquaplaning, Rollsplitt, Glätte, verschneite Straßen) – Unfallgefahr!
- Um ein unbeabsichtigtes Benutzen der Geschwindigkeitsregelanlage zu verhindern, schalten Sie die Anlage nach Benutzung immer aus.
- Es ist gefährlich, die gespeicherte Geschwindigkeit wieder aufzunehmen, wenn die Geschwindigkeit für die gerade bestehenden Straßen-, Verkehrs- oder Witterungsverhältnisse zu hoch ist – Unfallgefahr!

#### Hinweis

Bei Fahrten auf abschüssiger Fahrbahn kann die Geschwindigkeitsregelanlage die Fahrzeuggeschwindigkeit nicht konstant halten. Durch das Eigengewicht des Fahrzeuges erhöht sich die Geschwindigkeit. Bremsen Sie das Fahrzeug mit der Fußbremse ab. ■

### Geschwindigkeitsregelanlage ein- oder ausschalten





Abb. 112 Blinker- und Fernlichthebel: Schalter und Wippe für die Geschwindigkeitsregelanlage

#### Geschwindigkeitsregelanlage einschalten

- Schieben Sie den Schalter → Abb. 112 **A** nach links auf **ON**.

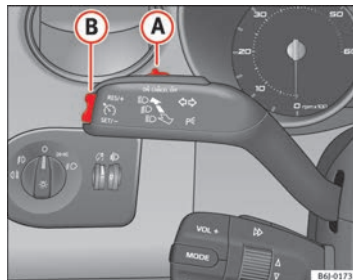
#### Geschwindigkeitsregelanlage ausschalten

- Schieben Sie entweder den Schalter **A** nach rechts auf **OFF** oder schalten Sie bei stehendem Fahrzeug die Zündung aus.

Bei Einschalten der Geschwindigkeitsregelanlage und Speicherung der gewünschten Geschwindigkeit leuchtet die Kontrollleuchte  im Kombiinstrument auf.<sup>1)</sup>

Bei ausgeschalteter Geschwindigkeitsregelanlage erlischt das Symbol . Die Anlage wird ebenfalls vollständig ausgeschaltet, wenn der 1 Gang eingelegt ist.\* ■

<sup>1)</sup> Modellabhängig



### Geschwindigkeit speichern\*



Abb. 113 Blinker- und Fernlichthebel: Schalter und Wippe für die Geschwindigkeitsregelanlage

- Drücken Sie den unteren Teil der Wippe **SET** ⇒ Abb. 113 **(B)** einmal kurz, wenn die zu speichernde Geschwindigkeit erreicht worden ist.

Nach dem Loslassen der Wippe wird die anliegende Geschwindigkeit gespeichert und konstant gehalten.

### Gespeicherte Geschwindigkeit ändern\*

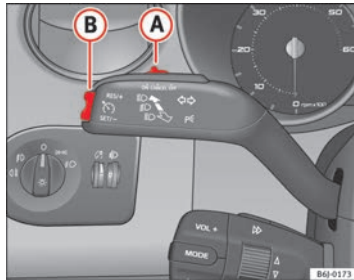
Die Geschwindigkeit kann ohne Betätigung des Gas- oder Bremspedals verändert werden.



Abb. 114 Blinker- und Fernlichthebel: Schalter und Wippe für die Geschwindigkeitsregelanlage

#### Geschwindigkeit erhöhen

- Drücken Sie den oberen Teil der Wippe **RES** ⇒ Abb. 114 **(A)**, um die Geschwindigkeit zu erhöhen. Solange Sie die Wippe gedrückt halten, beschleunigt das Fahrzeug. Sobald Sie die Wippe loslassen, wird die neue Geschwindigkeit gespeichert.

#### Geschwindigkeit verringern

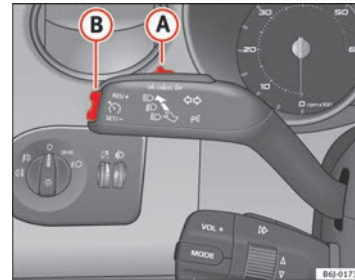
- Drücken Sie den unteren Teil der Wippe **SET**– **(B)**, um die Geschwindigkeit zu verringern. Solange Sie die Wippe gedrückt halten, verringert das Fahrzeug durch automatische Gaswegnahme die Geschwindigkeit. Sobald Sie die Wippe loslassen, wird die neue Geschwindigkeit gespeichert. ▶

Wenn Sie die Geschwindigkeit mit dem Gaspedal erhöhen, regelt die Anlage nach dem Loslassen des Gaspedals automatisch auf die zuvor gespeicherte Geschwindigkeit zurück. Dieses ist jedoch nicht der Fall, wenn die gespeicherte Geschwindigkeit für eine Zeitdauer von über 5 Minuten um mehr als 10 km/h überschritten wird. Die Geschwindigkeit muss wieder neu gespeichert werden.

Wenn Sie die gespeicherte Geschwindigkeit durch Treten des Bremspedals verringern, wird die Geschwindigkeitsregelanlage deaktiviert. Sie können durch einmaliges Drücken des oberen Teils der Wippe **RES+** → Abb. 114 **(B)** die Regelung wieder aufnehmen.

### **!** ACHTUNG

Es ist gefährlich, die gespeicherte Geschwindigkeit wieder aufzunehmen, wenn die Geschwindigkeit für die gerade bestehenden Straßen-, Verkehrs- oder Witterungsverhältnisse zu hoch ist – Unfallgefahr!

Die Regelung wird bei folgenden Ereignissen abgeschaltet:

- wenn das Bremspedal getreten wird
- wenn das Kupplungspedal getreten wird
- wenn das Fahrzeug auf über 180 km/h beschleunigt wird.
- wenn der Hebel **(A)** ohne einzurasten in Richtung **OFF** gedrückt wird

Zur Wiederaufnahme der Regelung nehmen Sie den Fuß vom Brems- bzw. Kupplungspedal oder reduzieren Sie die Fahrzeuggeschwindigkeit unter 180 km/h und drücken einmal den oberen Teil der Wippe **RES** → Abb. 115 **(B)**.

### **!** ACHTUNG

Es ist gefährlich, die gespeicherte Geschwindigkeit wieder aufzunehmen, wenn die Geschwindigkeit für die gerade bestehenden Straßen-, Verkehrs- oder Witterungsverhältnisse zu hoch ist – Unfallgefahr!

## Geschwindigkeitsregelanlage vorübergehend abschalten\*



Abb. 115 Blinker- und Fernlichthebel: Schalter und Wippe für die Geschwindigkeitsregelanlage

## Vollständiges Abschalten des Systems

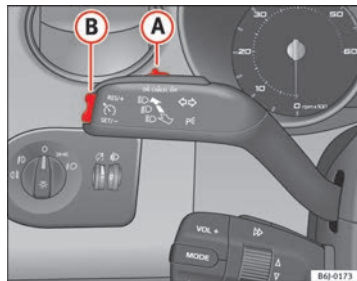

Abb. 116 Blinker- und Fernlichthebel: Schalter und Wippe für die Geschwindigkeitsregelanlage

### Fahrzeuge mit Schaltgetriebe

Durch Verstellen des Bedienteils **A** bis ganz nach rechts (OFF eingerastet) bzw. bei stehendem Fahrzeug durch Ausschalten der Zündung wird das System **vollständig abgeschaltet**.

### Fahrzeuge mit Automatikgetriebe

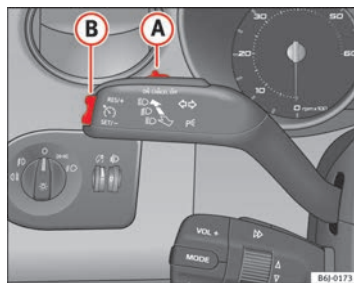
Um das System vollständig abzuschalten, den Wählhebel auf eine der folgenden Positionen stellen: **P, N, R** oder **1** bzw. bei stehendem Fahrzeug die Zündung ausschalten. ■

# Rat und Tat

## Intelligente Technik

### Bremsen

#### Bremskraftverstärker

Der Bremskraftverstärker verstärkt den Druck, den Sie mit dem Bremspedal erzeugen. Er arbeitet nur **bei laufendem Motor**.

Arbeitet der Bremskraftverstärker nicht, weil z.B. das Fahrzeug abgeschleppt werden muss oder weil ein Schaden am Bremskraftverstärker aufgetreten ist, müssen Sie das Bremspedal wesentlich kräftiger treten als normalerweise.



#### ACHTUNG

**Der Bremsweg kann durch äußere Einflüsse verlängert werden.**

- Lassen Sie das Fahrzeug nie mit abgestelltem Motor rollen. Andernfalls besteht Unfallgefahr! Der Bremsweg verlängert sich erheblich, wenn der Bremskraftverstärker nicht wirkt.
- Wenn der Bremskraftverstärker nicht arbeitet – z.B. wenn das Fahrzeug abgeschleppt wird – ist zum Bremsen erheblich mehr Pedalkraft erforderlich.

#### Hydraulischer Bremsassistent (HBA)\*

*Die Funktion (Hydraulischer Bremsassistent HBA) steht nur in Fahrzeugen mit ESC zur Verfügung.*

In einer Gefahrensituation bremsen die meisten Autofahrer zwar rechtzeitig, allerdings nicht mit dem maximalen Bremsdruck. Dadurch wird der Bremsweg länger als nötig!

Der Hydraulische Bremsassistent greift hier ein: Wenn das Bremspedal sehr schnell betätigt wird, wird dies vom Bremsassistenten als Notsituation gedeutet. Er baut dann innerhalb kürzester Zeit den vollen Bremsdruck auf, um schneller und effektiver das ABS zu aktivieren und den Bremsweg zu verkürzen.

Verringern Sie den Druck auf das Bremspedal nicht, denn sobald Sie das Bremspedal loslassen, schaltet sich der Bremsassistent von selbst wieder aus.

#### Automatisches Einschalten der Warnblinkanlage

Mit dem automatischen Aufblinken der Bremslichter wird eine abrupte Bremsung bzw. eine Notbremsung angezeigt. Wenn die Notbremsung bis zum Stillstand des Fahrzeug anhält, wird dann die Warnblinkanlage eingeschaltet und die Bremslichter leuchten kontinuierlich weiter. Die Warnblinkanlage wird automatisch ausgeschaltet, sobald die Fahrt fortgesetzt oder aber der Taster der Warnblinkanlage betätigt wird. ▶

**ACHTUNG**

- Das Unfallrisiko erhöht sich, wenn Sie zu schnell fahren, zu dicht auf fahren oder die Fahrbahn glatt oder nass ist. Ein erhöhtes Unfallrisiko kann auch durch den Bremsassistenten nicht verringert werden.
- Der Bremsassistent kann die existierenden physikalischen Grenzen nicht überwinden, eine glatte oder nasse Fahrbahn ist auch mit Bremsassistent gefährlich! Passen Sie immer Ihre Geschwindigkeit den Straßen- und Verkehrsverhältnissen an. Die durch ABS erhöhte Sicherheit sollte nicht zu riskantem Fahrverhalten verleiten, da Unfallgefahr besteht.

## Antiblockiersystem ABS und Antriebsschlupfregelung

### Antiblockiersystem (ABS)

Durch das Antiblockiersystem werden die Räder beim Bremsen nicht blockiert.

Das Antiblockiersystem (ABS) trägt erheblich zur erhöhten Fahrsicherheit bei.

#### Funktion des ABS

Wenn ein Rad im Vergleich zur Fahrgeschwindigkeit nicht schnell genug dreht und zu blockieren droht, wird der auf dieses Rad wirkende Bremsdruck verringert. Dieser Regelvorgang macht sich durch eine **pulsierende Bewegung des Bremspedals** bemerkbar, die mit Geräuschen verbunden ist. Dadurch merkt der Fahrer, dass die Räder zu blockieren drohen und dass das ABS regelnd eingreift. Damit das ABS in diesem Bereich optimal regeln kann, müssen Sie das Bremspedal getreten lassen – keinesfalls „pumpen“.

Bei plötzlichen Bremsmanövern auf gleichmäßig glatter Fahrbahn bleibt das Fahrzeug lenkfähig, da die Räder nicht blockieren.

Es darf nicht erwartet werden, dass durch das ABS unter *allen* Umständen der Bremsweg verkürzt wird. Bei Fahrten auf Schotter oder Neuschnee auf glattem Boden kann der Bremsweg sogar länger sein.

**ACHTUNG**

- Das ABS kann die physikalischen Gesetze nicht außer Kraft setzen; eine glatte oder nasse Fahrbahn ist auch mit ABS gefährlich! Bei eingeschaltetem ABS müssen Sie sofort die Geschwindigkeit an die Fahr- und Verkehrsbedingungen anpassen. Die durch ABS erhöhte Sicherheit sollte nicht zu riskantem Fahrverhalten verleiten, da Unfallgefahr besteht.
- Die Wirksamkeit des ABS hängt auch von den Reifen ab ⇒ Seite 221.
- Werden Änderungen am Fahrwerk oder an der Bremsanlage durchgeführt, kann das die Funktion des ABS stark beeinträchtigen.

### Antriebsschlupfregelung (ASR)\*

Die Antriebsschlupfregelung verhindert das Durchdrehen der Antriebsräder beim Beschleunigen. Dieses System beinhaltet immer ABS.

#### Beschreibung und Funktion der Antriebsschlupfregelung (ASR) bei Beschleunigung

Die ASR wirkt bei Fahrzeugen mit Frontantrieb durch Reduzierung der Motorleistung einem Durchdrehen der Antriebsräder beim Beschleunigen entgegen. Dieses System arbeitet zusammen mit dem ABS in jedem Geschwindigkeitsbereich. Bei einer Störung des ABS auch fällt die ASR aus.

Durch die ASR wird selbst bei ungünstigen Fahrbahnverhältnissen das Anfahren, Beschleunigen und Bergauffahren wesentlich erleichtert bzw. überhaupt erst ermöglicht.

Die ASR schaltet sich beim Anlassen des Motors automatisch ein. Sie kann auch durch einen kurzen Druck auf den an der Mittelkonsole gelegenen Taster des ESC ein- oder ausgeschaltet werden.

Bei ausgeschalteter ASR leuchtet die Kontrollleuchte  auf. Normalerweise sollte die ASR immer eingeschaltet sein. Nur in bestimmten Ausnahmesituationen, wenn Schlupf erwünscht wird, ist es sinnvoll, die Anlage mit dem Taster des ESC auszuschalten, z.B.

- beim Fahren mit kleinerem Notrad;
- beim Fahren mit Schneeketten;
- bei Fahrten durch hohen Schnee oder auf weichem Untergrund;
- wenn das Fahrzeug feststeckt, um es „herauszuschaukeln“.

Anschließend sollte die ASR wieder eingeschaltet werden.



#### ACHTUNG

- **Die Gesetze der Physik können auch durch die ASR nicht außer Kraft gesetzt werden. Dies ist vor allem bei Fahrten auf rutschiger oder nasser Straße oder beim Fahren mit Anhänger zu beachten.**
- **Die Fahrweise muss deshalb stets dem Fahrbahnzustand und der Verkehrssituation angepasst werden. Das erhöhte Sicherheitsangebot durch die ASR darf nicht dazu verleiten, ein Sicherheitsrisiko einzugehen!**



#### VORSICHT

- Um die störungsfreie Funktion der ASR zu gewährleisten, müssen an allen vier Rädern die gleichen Reifen montiert sein. Eine unterschiedliche Lauffläche an jedem Reifen kann zur Verringerung der Motorleistung führen.
- Änderungen am Fahrzeug (z.B. am Motor, an der Bremsanlage, am Fahrwerk oder eine andere Räder-/Reifenkombination) können die Funktion des ABS und der ASR beeinflussen.

## XDS\*

### Quersperr-Differential

Beim Befahren einer Kurve ermöglicht die elektronische Quersperr, dass das Rad auf der Kurvenaußenseite schneller dreht als das Rad auf der Innenseite. Das sich schneller drehende Rad (Außenseite) wird weniger angetrieben als das Rad auf der Innenseite. Dies kann in bestimmten Situationen dazu führen, dass der auf das Rad an der Innenseite gegebene Antrieb übermäßig hoch ist, was zu Schlupf führen kann. Im Gegensatz hierzu erhält das Rad auf der Außenseite weniger Antrieb als es übertragen könnte. Dieser Effekt führt zu einem Verlust der Seitenhaftung an der Vorderachse, was sich als Untersteuern oder „Verlängerung“ des Fahrwegs darstellt.

Das System XDS kann dies über die Signale und Sensoren des ESC erkennen und diesen Effekt korrigieren.

Das XDS bremst das Rad auf der Kurveninnenseite über das ESC, das dem zu hohem Antriebsmoment an diesem Rad entgegenwirkt. Dies führt dazu, dass der vom Fahrer eingeschlagene Weg präziser zurückgelegt wird.

Das System XDS funktioniert in Verbindung mit dem ESC und ist immer aktiv, auch wenn die Antriebsschlupfregelung ASR abgeschaltet wurde. ■

## Elektronische Stabilisierungskontrolle (ESC)\*

### Allgemeines

*Die Elektronische Stabilisierungskontrolle erhöht die Fahrstabilität.*

Durch die Elektronische Stabilisierungskontrolle wird die Rutschgefahr verringert. ▶

Das Elektronische Stabilisierungsprogramm (ESC) umfasst die Systeme **ABS, EDS und ASR**.

#### Elektronische Stabilisierungskontrolle (ESC)\*

Das ESC verringert die Rutschgefahr, indem es die Räder einzeln bremst.

Durch die Lenkbewegung und die Fahrgeschwindigkeit wird die vom Fahrer gewünschte Fahrtrichtung bestimmt und fortlaufend mit dem tatsächlichen Fahrzeugverhalten verglichen. Bei Abweichungen, wie z. B. beginnendes Schleudern des Fahrzeugs, bremst das ESC das entsprechende Rad automatisch ab.

Durch die Bremswirkung auf das Rad gewinnt das Fahrzeug seine Fahrstabilität zurück. Wenn das Fahrzeug zum Übersteuern neigt (Ausbrechen des Hecks), greift das System am kurvenäußeren Vorderrad regelnd ein.

#### ACHTUNG

- Die Gesetze der Physik können auch durch das ESC nicht außer Kraft gesetzt werden. Dies ist vor allem bei Fahrten auf rutschiger oder nasser Straße oder beim Fahren mit Anhängern zu beachten.
- Die Fahrweise muss deshalb stets dem Fahrbahnzustand und der Verkehrssituation angepasst werden. Die durch ESC erhöhte Fahrsicherheit sollte nicht zu riskantem Fahrverhalten verleiten.

#### VORSICHT

- Um die störungsfreie Funktion des ESC zu gewährleisten, müssen an allen vier Rädern identische Reifen montiert sein. Eine unterschiedliche Lauffläche an jedem Reifen kann zur Verringerung der Motorleistung führen.
- Änderungen am Fahrzeug (z. B. am Motor, an der Bremsanlage, am Fahrwerk oder eine andere Räder-/Reifenkombination) können die Funktion von ABS, EDS, ESC und ASR beeinflussen.

#### Antiblockiersystem (ABS)

Das Antiblockiersystem verhindert das Blockieren der Antriebsräder beim Bremsen ⇒ Seite 171. ■

#### Elektronische Differenzialsperre (EDS)\*

*Die Elektronische Differenzialsperre verhindert das Durchdrehen der Antriebsräder.*

Durch die EDS wird selbst bei ungünstigen Fahrbahnverhältnissen das Anfahren, Beschleunigen und Bergauffahren wesentlich erleichtert bzw. überhaupt erst ermöglicht.

Das System kontrolliert über die ABS-Sensoren die Umdrehungszahl der Antriebsräder. (Bei einer Störung der EDS leuchtet die ABS-Kontrollleuchte auf ⇒ Seite 70).

Bei einer Fahrgeschwindigkeit von nicht über 80 km/h werden die Abweichungen von ca. 100 U/Min. zwischen den Antriebsrädern aufgrund einer teilweise glatten Fahrbahn ausgeglichen, indem das durchdrehende Rad abgebremst, und die Antriebsleistung über das Differential an das andere Rad übertragen wird.

Damit die Scheibenbremse des abgebremsten Rades nicht zu sehr erhitzt, schaltet sich die EDS bei ungewöhnlich starker Beanspruchung automatisch aus. Das Fahrzeug bleibt betriebsbereit und hat die gleichen Eigenschaften wie ein Fahrzeug ohne EDS. Aus diesem Grund wird das Ausschalten der EDS nicht angezeigt.

Sobald die Bremse abgekühlt ist, schaltet sich die EDS automatisch wieder ein. ▶

**ACHTUNG**

- Beim Beschleunigen auf glatter Fahrbahn, z.B. bei Eis und Schnee, vorsichtig Gas geben. Die Antriebsräder können trotz EDS durchdrehen und die Fahrstabilität beeinträchtigen – Unfallgefahr.
- Die Fahrweise muss stets dem Fahrbahnzustand und der Verkehrssituation angepasst werden. Die durch EDS erhöhte Fahrsicherheit darf Sie nicht zu riskantem Fahrverhalten verleiten.

**VORSICHT**

Änderungen am Fahrzeug (z. B. am Motor, an der Bremsanlage, am Fahrwerk oder eine andere Räder-/Reifenkombination) können die Funktion der EDS beeinflussen → Seite 193. ■

### **Antriebsschlupfregelung ASR**

---

Die Antriebsschlupfregelung verhindert das Durchdrehen der Antriebsräder beim Beschleunigen. ⇒ Seite 171 ■



## Fahren und Umwelt

### Einfahren

#### Motor einfahren

Der neue Motor muss während der ersten 1.500 Kilometer eingefahren werden.

#### Bis 1.000 Kilometer

- Fahren Sie nicht schneller als mit 2/3 der Höchstgeschwindigkeit.
- Beschleunigen Sie nicht mit Vollgas.
- Vermeiden Sie hohe Drehzahlen.
- Fahren Sie nicht mit Anhänger.

#### Von 1.000 bis 1.500 Kilometer

- Steigern Sie die Fahrleistung *allmählich* auf die Höchstgeschwindigkeit bzw. auf die höchstzulässige Motordrehzahl.

Während der ersten Betriebsstunden weist der Motor eine höhere innere Reibung auf als später, wenn sich alle beweglichen Teile aufeinander eingespilt haben.



#### Umwelthinweis

Wird der neue Motor schonend eingefahren, erhöht sich die Lebensdauer des Motors bei gleichzeitig geringerem Ölverbrauch.

### Reifen und Bremsbeläge einfahren

Neue Reifen müssen auf den ersten 500 km, neue Bremsbeläge auf den ersten 200 km vorsichtig eingefahren werden.

Während der ersten 200 km kann die verminderte Bremswirkung der neuen Bremsbeläge durch stärkeren Druck auf das Bremspedal ausgeglichen werden. Bei einer Vollbremsung mit neuen Bremsbelägen kann jedoch der Bremsweg etwas länger sein als mit eingefahrenen Bremsbelägen.

#### ACHTUNG

- Neue Reifen müssen eingefahren werden, denn sie haben zu Anfang noch nicht die optimale Haftfähigkeit. Es besteht Unfallgefahr! Fahren Sie während der ersten 500 km entsprechend vorsichtig.
- Neue Bremsbeläge müssen sich erst „einschleifen“ und haben während der ersten 200 km noch nicht die optimale Reibkraft. Die etwas verminderte Bremskraft können Sie jedoch durch einen stärkeren Druck auf das Bremspedal ausgleichen.

### Bremswirkung und Bremsweg

Bremswirkung und Bremsweg werden von unterschiedlichen Fahrsituationen und Fahrbahnverhältnissen beeinflusst.

Für eine gute Bremswirkung ist es wichtig, dass die **Bremsbeläge** nicht abgenutzt sind. Die Abnutzung der Bremsbeläge ist sehr von den Einsatzbedingungen und der Fahrweise abhängig. Wenn Sie häufig im Stadt- und Kurzstreckenverkehr oder sehr sportlich fahren, empfehlen wir Ihnen, die

Stärke der Bremsbeläge öfter vom Fachbetrieb prüfen zu lassen als im Service-Plan angegeben.

Beim Fahren mit **nassen Bremsen**, wie z.B. nach Wasserdurchfahrten, bei heftigen Regenfällen oder nach einer Fahrzeugwäsche, ist die Wirkung der Bremsen wegen feuchter oder im Winter vereister Bremsscheiben schlechter: Die Bremsen müssen erst „trockengebremst“ werden.



#### ACHTUNG

Längere Bremswege oder Beeinträchtigungen der Bremsanlage erhöhen die Unfallgefahr.

- Neue Bremsbeläge müssen sich einschleifen und haben auf den ersten 200 km noch nicht die optimale Reibkraft. Die etwas verminderte Bremskraft können Sie jedoch durch einen stärkeren Druck auf das Bremspedal ausgleichen. Das gilt auch später nach einem Bremsbelagewechsel.
- Bei nassen bzw. vereisten Bremsen und bei Fahrten auf salzgestreuten Straßen kann die Wirkung der Bremsen verzögert einsetzen.
- An Gefällen werden die Bremsen stark beansprucht und erhitzen sehr schnell. Bevor Sie eine längere Strecke mit starkem Gefälle befahren, verringern Sie die Geschwindigkeit, schalten Sie in einen niedrigeren Gang bzw. wählen Sie eine niedrigere Fahrstufe. Damit nutzen Sie die Wirkung der Motorbremse und entlasten die Bremsen.
- Lassen Sie niemals die Bremse durch leichten Pedaldruck „schleifen“. Eine Dauerbremsung führt zum Überhitzen der Bremsen und damit zu einem längeren Bremsweg. Bremsen Sie stattdessen in Intervallen.
- Lassen Sie das Fahrzeug nie mit abgestelltem Motor rollen. Der Bremsweg verlängert sich erheblich, wenn der Bremskraftverstärker nicht wirkt.
- Bei zu alter Bremsflüssigkeit kann es bei sehr starker Beanspruchung der Bremse zu Dampfblasenbildung in der Bremsanlage kommen. Dadurch wird die Bremswirkung beeinträchtigt.



#### ACHTUNG (Fortsetzung)

- Nicht serienmäßige oder beschädigte Frontspoiler können die Belüftung der Bremsen beeinträchtigen und zum Überhitzen der Bremsen führen. Vor dem Kauf von Zubehöerteilen sollten Sie die entsprechenden Hinweise ⇒ Seite 193, Technische Änderungen beachten.
- Wenn ein Bremskreis ausgefallen ist, verlängert sich der Bremsweg erheblich! Suchen Sie umgehend einen Fachbetrieb auf und vermeiden Sie unnötige Fahrten.

## Abgasreinigungsanlage

### Katalysator\*

#### Damit der Katalysator lange hält

- Bei Benzinmotoren darf nur bleifreies Benzin verwendet werden, da der Katalysator durch Blei stark beschädigt werden kann.
- Fahren Sie den Kraftstofftank nicht völlig leer.
- Füllen Sie beim Ölwechsel oder Nachfüllen nicht zu viel Motoröl ein ⇒ Seite 210, Motoröl nachfüllen .
- Schleppen Sie das Fahrzeug nicht an, sondern verwenden Sie Starthilfekabel ⇒ Seite 253.

Falls Sie während der Fahrt Fehlzündungen, Leistungsabfall oder einen schlechten Motorrundlauf beobachten, vermindern Sie die Geschwindigkeit sofort und lassen Sie das Fahrzeug im nächsten Fachbetrieb überprüfen. Die Abgaswarmluchte leuchtet generell im Falle der beschriebenen Symptome auf ⇒ Seite 64. Unverbrannter Kraftstoff könnte so in die Abgasanlage .

und somit in die Atmosphäre gelangen. Außerdem kann der Katalysator durch Überhitzung beschädigt werden.

### ⚠️ ACHTUNG

**Der Abgaskatalysator wird sehr heiß! Brandgefahr!**

- Stellen Sie das Fahrzeug so ab, dass der Katalysator nicht mit trockenem Gras oder leicht entflammaren Materialien unter dem Fahrzeug in Berührung kommt.
- Verwenden Sie niemals zusätzlichen Unterbodenschutz oder korrosionsschützende Mittel für Auspuffrohre, Katalysatoren oder Hitzeschilde. Während der Fahrt könnten sich diese Substanzen entzünden.

### ⚠️ VORSICHT

Der Kraftstoffbehälter darf nie ganz leer gefahren werden, weil es dann durch die unregelmäßige Kraftstoffversorgung zu Fehlzündungen kommen kann. Dabei gelangt unverbranntes Benzin in die Abgasanlage – das kann zur Überhitzung und Beschädigung des Katalysators führen.

### 🌸 Umwelthinweis

Auch bei einwandfrei arbeitender Abgasreinigungsanlage kann bei bestimmten Betriebszuständen des Motors ein schwefelartiger Abgasgeruch entstehen. Dies hängt vom Schwefelanteil des Kraftstoffs ab. Oft hilft die Wahl einer anderen Kraftstoffmarke.

### Dieselpartikelfilter\*

*Der Rußpartikelfilter bei Dieselmotoren eliminiert den bei der Verbrennung des Dieselkraftstoffs entstehenden Ruß.*



**Abb. 117** Fahrzeugdatenträger auf der Rückseite des Service-Plans

Wenn auf dem Fahrzeugdatenträger (Rückseite des „Service-Plans“) „PR 7GG“ bzw. „7MG“ angegeben ist, ist Ihr Fahrzeug mit DPF (Dieselpartikelfilter) ausgestattet ⇒ [Abb. 117](#).

Der Dieselpartikelfilter filtert nahezu alle Rußpartikel aus der Abgasanlage. Bei einer normalen Fahrweise wird der Filter automatisch gereinigt. Sollte sich der Filter nicht selbst reinigen können (z.B. weil das Fahrzeug immer nur auf Kurzstrecken verwendet wird), sammelt sich Ruß im Filter an und die Kontrollleuchte  für Dieselpartikelfilter leuchtet auf. Dies deutet nicht auf einen Schaden hin, sondern informiert Sie, dass der Filter sich nicht selbst regenerieren konnte und Sie daher den Reinigungsvorgang selbst einleiten müssen. Siehe ⇒ Seite 69. ▶

**ACHTUNG**

• Aufgrund der hohen Temperaturen, die im Dieselpartikelfilter erreicht werden, sollte das Fahrzeug so abgestellt werden, dass das Abgasrohr keinen Kontakt mit leicht entzündlichen Materialien erhält, die sich unter dem Fahrzeug befinden können. Anderenfalls besteht Brandgefahr!

**VORSICHT**

- Ihr Fahrzeug ist **nicht** für die Verwendung von Biodiesel ausgelegt. Be-tanken Sie das Fahrzeug **unter keinen Umständen** mit diesem Kraftstoff. Die Verwendung von Biodiesel kann zu Schäden am Motor und an der Kraftstoffanlage führen. Die Zugabe von Biodiesel zum Dieselpartikelfilter durch den Hersteller gemäß der Norm EN 590 ist zulässig und führt nicht zu Schäden am Motor oder an der Kraftstoffanlage.
- Durch die Verwendung von Dieselpartikelfiltern mit erhöhtem Schwefelanteil kann sich die Lebensdauer des Dieselpartikelfilter erheblich reduzieren. In welchen Ländern ein Dieselpartikelfilter mit erhöhtem Schwefelanteil verwendet wird, erfragen Sie bitte bei Ihrer Vertragswerkstatt.

## Wirtschaftlich und umweltbewusst fahren

### Wirtschaftlich und umweltbewusst fahren

Der Kraftstoffverbrauch, die Umweltbelastung und der Verschleiß von Motor, Bremsen und Reifen hängen im Wesentlichen von Ihrem Fahrstil ab. Durch vorausschauende und ökonomische Fahrweise lässt sich der Kraftstoffverbrauch um 10 - 15 % reduzieren. Im Anschluss präsentieren wir Ihnen einige Vorschläge, mit denen Sie sowohl die Umweltbelastung reduzieren als auch Geld sparen können.

#### Vorausschauendes Fahren

Beim Beschleunigen verbraucht ein Fahrzeug den meisten Kraftstoff. Wenn Sie vorausschauend fahren, müssen Sie weniger bremsen und demzufolge auch weniger beschleunigen. Lassen Sie das Fahrzeug mit einem **ingelegten Gang** rollen, wenn Sie z. B. weiter vorne eine rote Ampel erkennen. Diese Art des Bremsens schützt die Bremsen und die Reifen vor Verschleiß; keine Abgasemissionen und kein Kraftstoffverbrauch sind die Folge (Schubabschaltung).

#### Energiesparend schalten

Eine wirksame Art Kraftstoff zu sparen ist das *frühe* Hochschalten: Wer die Gänge ausfährt, verbraucht unnötig Kraftstoff.

**Schaltgetriebe:** schalten Sie so früh wie möglich vom ersten in den zweiten Gang. Unsere Empfehlung ist, dass Sie bei einer Motordrehzahl von ca. 2.000 U/min in den nächsthöheren Gang schalten. Halten Sie sich an die im Kombiinstrument angezeigte „Gangempfehlung“ ⇒ Seite 58.

#### Vollgas vermeiden

Die erlaubte Höchstgeschwindigkeit Ihres Fahrzeuges sollten Sie möglichst nie ganz ausnutzen. Kraftstoffverbrauch, Schadstoffemission und Fahrgeräusche nehmen bei hohen Geschwindigkeiten überproportional zu. Langsamer fahren spart Kraftstoff.

#### Leerlauf vermeiden

Im Stau, an Bahnschranken und Ampeln mit längerer Rotphase lohnt es sich, den Motor abzustellen. Schon nach 30-40 Sekunden Motorpause ist die Kraftstoffersparnis größer als die extra Kraftstoffmenge, die für das erneute Anlassen des Motors benötigt wird.

Im Leerlauf dauert es sehr lange, bis der Motor betriebswarm wird. In der Warmlaufphase sind jedoch Verschleiß und Schadstoffausstoß besonders hoch. Deshalb sollten Sie sofort nach dem Anlassen des Motors losfahren. Vermeiden Sie dabei hohe Drehzahlen. ▶

### Regelmäßige Wartung

Mit den regelmäßig und vor längeren Fahrten ausgeführten Wartungsarbeiten stellen Sie sicher, dass Sie nicht mehr Kraftstoff als notwendig verbrauchen. Der Wartungszustand Ihres Fahrzeugs wirkt sich nicht nur auf die Verkehrssicherheit und Werterhaltung positiv aus, sondern auch auf den **Kraftstoffverbrauch**.

Ein schlecht eingestellter Motor kann zu einem Kraftstoffverbrauch führen, der 10 % höher ist als normal!

### Kurzstrecken vermeiden

Der Motor und die Abgasreinigungsanlage müssen ihre optimale **Betriebs-temperatur** erreicht haben, um den Verbrauch und die Schadstoffemission wirkungsvoll zu verringern.

Bei kaltem Motor ist der Kraftstoffverbrauch verhältnismäßig sehr viel höher. Erst nach etwa vier Kilometern ist der Motor betriebswarm und der Verbrauch hat sich normalisiert. Kurzstrecken sollten Sie deshalb nach Möglichkeit vermeiden.

### Reifenfülldruck beachten

Ein richtiger Reifendruck hilft Kraftstoff sparen. Bereits ein bar zu wenig kann den Kraftstoffverbrauch um 5 % erhöhen. Zu niedriger Reifenfülldruck führt außerdem durch den erhöhten Rollwiderstand zu einem stärkeren **Ver-schleiß** der Reifen und verschlechtert das Fahrverhalten.

Prüfen Sie den Reifenfülldruck immer am *kalten* Reifen.

Fahren Sie **Winterreifen** nicht ganzjährig, denn das kostet bis zu 10 % mehr Kraftstoff.

### Unnötigen Ballast vermeiden

Da jedes Kilogramm mehr **Gewicht** den Kraftstoffverbrauch erhöht, lohnt sich ein Blick in den Gepäckraum, um unnötigen Ballast zu vermeiden.

Häufig bleibt aber auch ein Dachgepäckträger aus Bequemlichkeit montiert, obwohl er nicht mehr benötigt wird. Durch den erhöhten Luftwiderstand verbraucht Ihr Fahrzeug mit unbeladenem Dachgepäckträger bei einer Ge-

schwindigkeit von 100-120 km/h etwa 12 % mehr Kraftstoff als normalerweise.

### Strom sparen

Zur Stromerzeugung treibt der Motor den Generator an. Bei höherem Strombedarf steigt somit auch der Kraftstoffverbrauch. Schalten Sie also elektrische Verbraucher aus, wenn Sie sie nicht mehr benötigen. Verbraucher mit hoher Stromaufnahme sind z. B. das Gebläse auf hoher Stufe, die Heck-scheibenheizung oder die Sitzheizung\*.



### Hinweis

- Wenn das Fahrzeug über das *Start-Stopp-System* verfügt, ist das Ausschalten dieser Funktion nicht empfehlenswert.
- Es ist empfehlenswert, bei einer Fahrtgeschwindigkeit von über 60 km/h *die Fenster zu schließen*.
- Stützen Sie beim Fahren nicht den Fuß *auf dem Kupplungspedal* ab, da der dadurch entstehende Druck die Kupplungsscheibe zum Schleifen bringt. Das erhöht nicht nur den Kraftstoffverbrauch, sondern kann auch zum Verbrennen des Kupplungsbelages und damit zu einem schweren Schaden führen.
- Halten Sie das Fahrzeug nicht mittels des Kupplungspedals an einer Steigung im Stillstand. Verwenden Sie die Fuß- oder Handbremse und nehmen Sie letztere beim Anfahren zur Hilfe. Damit wird der Kraftstoffverbrauch verringert und ein Schaden an der Kupplungsscheibe vermieden.
- Nutzen Sie bei Gefällestrecken die Bremswirkung des Motors durch Einlegen des geeignetsten Gangs. Dadurch sinkt der Verbrauch auf „Null“ und die Bremsen werden geschont. ■

### Umweltverträglichkeit

Bei der Konstruktion, Materialauswahl und Herstellung Ihres neuen SEAT-Fahrzeugs spielt der Umweltschutz eine entscheidende Rolle. ▶

### Konstruktive Maßnahmen zur wirtschaftlichen Wiederverwendung

- Demontagefreundliche Gestaltung der Verbindungen
- Vereinfachte Demontage durch Modulbauweise
- Verbesserte Sortenreinheit der Werkstoffe
- Kennzeichnung von Kunststoffteilen und Elastomeren nach ISO 1043, ISO 11469 und ISO 1629

### Materialauswahl

- Weitgehende Verwendung von wiederverwertbarem Material
- Verwendung ähnlicher Kunststoffe in den Baugruppen bei der Montage
- Verwendung von Recyclingwerkstoff
- Verringerung von flüchtigen Komponenten im Plastik
- Klimaanlage mit FCKW-freiem Kältemittel

**Beachtung der gesetzlichen Vorschriften über verbotene Werkstoffe:** Kadmium, Blei, Quecksilber, Chrom-VI.

### Herstellung

- Einsatz von Recyclingmaterial bei der Herstellung von Kunststoffteilen
- Verzicht auf Lösungsmittel bei der Hohlraumkonservierung
- Lösemittelfreie Transportkonservierung
- Verwendung lösemittelfreier Klebstoffe
- Verzicht auf FCKW in der Fertigung
- Weitgehende Verwertung von Reststoffen zur Gewinnung von Energie und Bauhilfsstoffen
- Verminderung der Abwassermengen
- Einsatz von Wärmerückgewinnungsanlagen
- Einsatz wasserlöslicher Lacke

## Fahrten ins Ausland

### Hinweise

Bei Reisen ins Ausland ist Folgendes zu beachten:

- Bei Benzinfahrzeugen mit Katalysator ist zu beachten, dass über die Reststrecke bleifreies Benzin getankt wird. Siehe auch Kapitel „Tanken“. Bei den Automobilclubs erhalten Sie Information über das Tankstellennetz mit bleifreiem Benzin.
- In einigen Ländern wird möglicherweise Ihr Fahrzeugmodell nicht vertrieben, so dass bestimmte Ersatzteile nicht erhältlich sind oder, dass in zugelassenen SEAT-Betrieben Instandsetzungen nur in eingeschränktem Umfang möglich sind.

Die SEAT-Vertriebszentren sowie die jeweiligen Importeure stehen Ihnen jederzeit mit Informationen zu technischen Vorbereitungen des Fahrzeugs, notwendigen Wartungsarbeiten und möglichen Instandsetzungsarbeiten zur Verfügung. ■

### Scheinwerfer mit Folien abkleben

Bei Fahrten in Ländern, in denen auf der anderen Straßenseite als im Heimatland gefahren wird, blendet das asymmetrische Abblendlicht den Gegenverkehr. ■

Um diese Blendung aufzuheben, müssen bestimmte Bereiche der Scheinwerfergläser mit Folien beklebt werden. Weitere Informationen erhalten Sie beim SEAT-Betrieb.

Bei Fahrzeugen mit Kurvenfahrlicht muss vorher der Drehantrieb abgeschaltet werden. Wenden Sie sich hierfür bitte an einen Fachbetrieb. ■

## Fahren mit einem Anhänger

### Was ist bei Anhängerbetrieb zu beachten?

Das Fahrzeug kann bei entsprechender technischer Ausrüstung zum Ziehen eines Anhängers benutzt werden.

Ist das Fahrzeug **werkseitig** mit einer Anhängervorrichtung ausgestattet, weist das darauf hin, dass es aus technischer und rechtlicher Sicht über alles Notwendige verfügt, um mit einem Anhänger zu fahren. Für Informationen zur **nachträglichen Montage** einer Anhängervorrichtung siehe ⇒ Seite 195.

#### Steckverbindung

Zur elektrischen Verbindung zwischen Fahrzeug und Anhänger besitzt Ihr Fahrzeug eine 12-polige Steckvorrichtung.

Wenn der Anhänger einen **7-poligen Stecker** aufweist, ist eine Adapterleitung erforderlich. Diese ist beim Fachbetrieb erhältlich.

#### Anhängelast / Stützlast

Die zulässige Anhängelast darf nicht überschritten werden. Wenn Sie die zulässige Anhängerlast nicht voll ausnutzen, können Sie entsprechend größere Steigungen befahren.

Die angegebenen Anhängelasten gelten nur für **Höhen** bis 1.000 m über dem Meeresspiegel. Da mit zunehmender Höhe durch die abnehmende Luftdichte die Motorleistung sinkt und damit auch die Steigfähigkeit abnimmt, sinkt auch die zulässige Anhängelast entsprechend. Pro angefangene 1.000 m weiterer Höhe muss das zulässige Gespanngewicht um 10 % verringert werden. Das Gespanngewicht setzt sich aus dem tatsächlichen Gewicht des beladenen Fahrzeugs und dem tatsächlichen Gewicht des (beladenen) Anhängers zusammen. Die **zulässige Stützlast** auf dem Kugelkopf der Anhängervorrichtung sollten Sie möglichst ausnutzen, nicht aber überschreiten.

Die **Anhängelast-** und die **Stützlastangaben** auf dem Typenschild der Anhängervorrichtung sind lediglich Prüfwerte der Vorrichtung. Die fahrzeugbezogenen Werte, die oft *unter* diesen Werten liegen, finden Sie in Ihren Fahrzeugpapieren bzw. im Abschnitt ⇒ Kapitel Technische Daten.

#### Verteilung der Zuladung

Verteilen Sie die Zuladung im Anhänger so, dass sich schwere Gegenstände möglichst nahe der Achse befinden. Sichern Sie die Gegenstände gegen Verrutschen.

#### Reifenfülldruck

Wählen Sie den maximal zulässigen Reifenfülldruck, der auf dem Aufkleber an der Innenseite der Tankklappe angegeben ist. Der Reifenfülldruck am Anhänger richtet sich nach der Empfehlung des Anhängers-Herstellers.

#### Außenspiegel

Wenn Sie den Verkehrsbereich hinter dem Anhänger nicht mit den serienmäßigen Rückspiegeln überblicken können, müssen Sie zusätzliche Außenspiegel anbringen. Beide Außenspiegel sollten an klappbaren Auslegern befestigt sein. Stellen Sie die Außenspiegel so ein, dass sie ein ausreichendes Blickfeld nach hinten bieten.



#### ACHTUNG

**Befördern Sie niemals Personen in einem Anhänger – Lebensgefahr!**



#### Hinweis

- Wegen der höheren Fahrzeugbelastung bei häufigem Anhängerbetrieb empfehlen wir, das Fahrzeug auch zwischen den Inspektions-Intervallen warten zu lassen.
- Erkundigen Sie sich, ob in Ihrem Land besondere Vorschriften für das Fahren mit einem Anhänger gelten. ■

## Kugelkopf der Anhängervorrichtung\*

Eine Anleitung zum richtigen An- und Abbauen des Kugelkopfes der Anhängervorrichtung liegt dem Kugelkopf bei.



### ACHTUNG

Der Kugelkopf der Anhängervorrichtung muss sicher befestigt sein, damit er sich bei abrupten Fahrmanövern nicht lösen und Verletzungen verursachen kann.



### Hinweis

- Aus gesetzlichen Gründen muss bei Fahrten ohne Anhänger der Kugelkopf abgenommen werden, wenn er die Sicht auf das Nummernschild beeinträchtigt.

## Fahrhinweise

*Das Fahren mit Anhängern erfordert besondere Vorsicht.*

### Gewichtsverteilung

Bei leerem Fahrzeug und beladenem Anhänger ist die Gewichtsverteilung sehr ungünstig. Falls Sie dennoch in dieser Kombination fahren müssen, fahren Sie besonders langsam.

### Geschwindigkeit

Mit zunehmender Geschwindigkeit verringert sich die Fahrstabilität des Gespannes. Daher sollten Sie bei ungünstigen Straßen- oder Witterungsbedingungen (Gefahr bei starkem Wind!) die gesetzlich erlaubte Höchstgeschwindigkeit nicht ausnutzen. Dies gilt besonders für Gefällestecken.

Auf jeden Fall müssen Sie die Geschwindigkeit sofort herabsetzen, sobald Sie auch nur die geringste **Pendelbewegung** des Anhängers erkennen. Versuchen Sie keinesfalls, das Gespann durch Beschleunigen zu „strecken“.

Bremsen Sie rechtzeitig! Bei einem Anhänger mit **Auflaufbremse** bremsen Sie *zuerst sanft*, dann zügig. So vermeiden Sie Bremsstöße durch blockierende Anhängerräder. Wählen Sie vor Gefällestecken rechtzeitig einen kleineren Gang bzw. eine kleinere Fahrstufe, damit der Motor als Bremse wirken kann.

### Überhitzung

Wenn Sie bei sehr hohen Außentemperaturen eine längere Steigung in einem niedrigen Gang mit hoher Motordrehzahl fahren müssen, achten Sie bitte auf die Kühlmitteltemperaturanzeige ⇒ Seite 53.

### Elektronische Stabilisierungskontrolle\*

Die ESC\* erleichtert es, einen ausbrechenden oder pendelnden Anhänger zu stabilisieren.



## Pflegen und Reinigen

### Grundsätzliches

*Regelmäßiges Waschen und Pflegen erhält den Wert des Fahrzeugs.*

#### Regelmäßige Pflege

Regelmäßige und sachkundige Pflege dient der **Werterhaltung** Ihres Fahrzeuges. Sie kann eine der Voraussetzungen für die Anerkennung von Garantiesprüchen bei Korrosionsschäden und Lackmängeln an der Karosserie sein.

Der beste Schutz des Fahrzeuges vor schädlichen Umwelteinflüssen ist *häufiges* Waschen und regelmäßige Wartung. Je länger Insektenrückstände, Vogelkot, Baumharze, Straßen- und Industriestaub, Teer, Rußpartikel, Streusalze und andere aggressive Ablagerungen auf der Fahrzeugoberfläche haften bleiben, desto nachhaltiger ist ihre zerstörende Wirkung. Hohe Temperaturen, wie sie z.B. durch intensive Sonneneinstrahlung entstehen, verstärken die ätzende Wirkung.

Nach dem Ende der winterlichen Streuperiode sollte unbedingt auch die **Unterseite** des Fahrzeuges gründlich gewaschen werden.

#### Pflegemittel

Die erforderlichen Pflegemittel sind beim Fachbetrieb erhältlich. Bitte bewahren Sie die Packungsbeilagen der Pflegemittel solange auf, bis Sie die Pflegemittel aufgebraucht haben.



#### ACHTUNG

- **Pflegemittel können giftig sein. Daher dürfen Sie nur in den Originalbehältern aufbewahrt werden. Halten Sie die Pflegemittel von Kindern fern! Andernfalls besteht Vergiftungsgefahr!**
- **Lesen und beachten Sie vor der Anwendung der Pflegemittel die Hinweise und Warnungen auf der Verpackung. Bei missbräuchlicher Anwendung können Pflegemittel gesundheitsschädlich sein oder Schäden am Fahrzeug verursachen. Die Anwendung von Produkten, die giftige Dämpfe erzeugen können, muss an gut belüfteten Orten durchgeführt werden.**
- **Benutzen Sie niemals Kraftstoff, Terpentin, Motoröl, Nagellackentferner oder andere verdampfbare Flüssigkeiten. Diese Mittel sind giftig und leicht entflammbar. Es besteht Brand- und Explosionsgefahr.**
- **Bevor Sie Ihr Fahrzeug waschen oder pflegen, schalten Sie den Motor aus, ziehen Sie die Handbremse an und ziehen Sie den Zündschlüssel ab.**



#### VORSICHT

Versuchen Sie auf keinen Fall, Schmutz, Schlamm oder Staub zu entfernen, wenn die Fahrzeugoberfläche trocken ist. Verwenden Sie dazu auch keinen trockenen Lappen oder Schwamm, da Sie sonst die Lackierung oder die Scheiben Ihres Fahrzeuges beschädigen können. Weichen Sie den Schmutz, Schlamm oder Staub mit reichlich Wasser auf.



#### Umwelthinweis

- Bevorzugen Sie beim Kauf der Pflegemittel umweltfreundliche Produkte.
- Reste von Pflegemitteln gehören nicht in den Hausmüll. Beachten Sie dazu die Hinweise auf der Verpackung.

## Fahrzeugpflege außen

### Automatische Waschanlage

Der Fahrzeuglack ist so widerstandsfähig, dass das Fahrzeug normalerweise problemlos in automatischen Waschanlagen gewaschen werden kann. Die Abnutzung des Lacks hängt von der Art der Waschanlage und der Waschwalzen, der Filtrierung des Wassers und der Qualität der Wasch- und Pflegemittel ab.

Vor einer automatischen Wäsche müssen Sie außer den üblichen Vorkehrungen (Schließen der Fenster und des Schiebedachs) nichts weiter beachten.

Wenn sich an Ihrem Fahrzeug besondere Anbauteile befinden – z.B. Spoiler, Dachgepäckträger, Funkantenne – sprechen Sie am besten mit dem Betreiber der Waschanlage.

Nach der Fahrzeugwäsche kann es zu einer verringerten **Bremswirkung** kommen, da die Brems scheiben und Bremsbeläge nass und im Winter sogar vereist sein können. Die Bremsen müssen erst „trockengebremst“ werden.

#### ACHTUNG

**Nässe, Eis und Streusalz in der Bremsanlage beeinträchtigen die Bremswirkung – Unfallgefahr!**



#### VORSICHT

Vor dem Einfahren in eine Waschanlage darf die Antenne in umgeklapptem Zustand nicht eingeschraubt werden, da sie dadurch beschädigt werden kann.

### Waschen von Hand

#### Fahrzeugwäsche

- Weichen Sie zuerst den Schmutz mit Wasser auf und spülen Sie ihn ab.
- Reinigen Sie das Fahrzeug mit einem weichen Schwamm, einem Waschhandschuh oder einer Waschbürste mit geringem Druck von oben nach unten.
- Spülen Sie den Schwamm oder Waschhandschuh so oft wie möglich.
- Verwenden Sie nur bei hartnäckigen Verschmutzungen ein Shampoo.
- Reinigen Sie zuletzt mit einem zweiten Schwamm oder Waschhandschuh die Räder, den unteren Einstiegsbereich der Türen und dergleichen.
- Spülen Sie das Fahrzeug gründlich mit Wasser ab.
- Trocknen Sie den Lack vorsichtig mit einem Fensterleder.
- Bei **kalten Temperaturen** wischen Sie die Gummidichtungen und deren Anlageflächen trocken, damit sie nicht festfrieren. Behandeln Sie die Gummidichtungen mit einem Silikon spray.

#### Nach der Fahrzeugwäsche

- Vermeiden Sie gleich nach der Fahrzeugwäsche abrupte und plötzliche Bremsmanöver. Die Bremsen müssen erst „trockengebremst“ werden. ▶

**ACHTUNG**

- Waschen Sie das Fahrzeug nur bei ausgeschalteter Zündung!
- Schützen Sie Ihre Hände und Arme vor scharfkantigen Metallteilen, wenn Sie beispielsweise den Unterboden oder die Innenseite der Radkästen reinigen – Verletzungsgefahr!
- Nässe, Eis und Streusalz in der Bremsanlage beeinträchtigen die Bremswirkung – Unfallgefahr!

**VORSICHT**

- Entfernen Sie auf keinen Fall Schmutz, Schlamm oder Staub, solange die Fahrzeugoberfläche trocken ist. Verwenden Sie auch keinen trockenen Lappen oder Schwamm, da Sie sonst die Lackierung oder die Scheiben Ihres Fahrzeuges zerkratzen können.
- Fahrzeugwäsche bei niedrigen Temperaturen: Wenn Sie das Fahrzeug mit einem Schlauch abspritzen, achten Sie darauf, den Wasserstrahl nicht direkt auf die Schlösser oder die Tür- bzw. Dachdichtungen zu richten. Sie könnten sonst einfrieren.

**Umwelthinweis**

Waschen Sie das Fahrzeug nur auf speziell dafür vorgesehenen Waschplätzen, damit das eventuell durch Öl verunreinigte Schmutzwasser nicht in das Abwasser gelangt. In einigen Gebieten ist die Fahrzeugwäsche außerhalb solcher Waschplätze verboten.

**Hinweis**

Waschen Sie das Fahrzeug nicht in der prallen Sonne.

**Waschen mit Hochdruckreiniger**

*Beim Waschen des Fahrzeuges mit einem Hochdruckreiniger ist besondere Vorsicht geboten!*

- Beachten Sie die Bedienungshinweise für den Hochdruckreiniger, vor allem für den **Druck** und den **Spritzabstand**.
- Halten Sie einen ausreichend großen Abstand zu weichen Materialien und zu lackierten Stoßfängern.
- Vermeiden Sie das Reinigen vereister oder schneebedeckter Scheiben mit dem Hochdruckreiniger ⇒ Seite 187.
- Verwenden Sie keine Rundstrahldüsen („Dreckfräser“) ⇒
- Vermeiden Sie gleich nach der Fahrzeugwäsche abrupte und plötzliche Bremsmanöver. Die Bremsen müssen erst „trockengebremst“ werden ⇒ Seite 175.

**ACHTUNG**

- Reifen dürfen niemals mit Rundstrahldüsen („Dreckfräser“) gereinigt werden. Selbst bei relativ großem Spritzabstand und einer sehr kleinen Einwirkzeit können sichtbare oder nicht sichtbare Schäden am Reifen entstehen. Es besteht Unfallgefahr!
- Nässe, Eis und Streusalz in der Bremsanlage beeinträchtigen die Bremswirkung – Unfallgefahr!

**VORSICHT**

- Das Wasser darf nicht heißer als 60 °C sein, da sonst das Fahrzeug beschädigt werden kann.
- Um Schäden am Fahrzeug zu vermeiden, muss ein ausreichender Abstand zu den empfindlichen Materialien, wie z.B. Schläuche, Kunststoffteile, Dämmmaterial etc., eingehalten werden. Dies gilt auch für die Reinigung der Stoßfänger in Fahrzeugfarbe. Je geringer der Abstand der Spritzdüse zur Oberfläche ist, desto stärker wird das Material beansprucht.

**Fahrzeuglack konservieren***Regelmäßige Konservierung schützt den Fahrzeuglack.*

Konservieren Sie den Fahrzeuglack spätestens dann, wenn auf dem *sauberen* Lack das Wasser nicht mehr deutlich abperlt.

Beim Fachbetrieb erhalten Sie ein gutes *Konservierungsmittel aus Hartwachs*.

Eine regelmäßige Konservierung schützt den Fahrzeuglack weitgehend vor schädlichen Umwelteinflüssen → Seite 183. Sie schützt sogar vor leichten mechanischen Einwirkungen.

Auch wenn Sie in der automatischen Waschanlage regelmäßig einen **Waschkonservierer** anwenden, empfehlen wir Ihnen, den Fahrzeuglack mindestens zweimal im Jahr mit Hartwachs zu schützen.

**Fahrzeuglack polieren***Durch Polieren erhält der Fahrzeuglack neuen Glanz.*

Nur wenn der Lack Ihres Fahrzeugs unansehnlich geworden ist und wenn Sie mit Konservierungsmitteln keinen Glanz mehr erzielen können, ist ein Polieren erforderlich. Entsprechende Politur erhalten Sie im Fachbetrieb.

Wenn die verwendete Politur keine konservierenden Bestandteile enthält, müssen Sie den Lack anschließend noch konservieren → Seite 186, Fahrzeuglack konservieren.

**VORSICHT**

Damit der Fahrzeuglack nicht beschädigt wird:

- Behandeln Sie matt lackierte Teile oder Kunststoffteile nicht mit Poliermitteln oder Hartwachsen.
- Polieren Sie den Fahrzeuglack nicht in sandiger oder staubiger Umgebung.

**Kunststoffteile pflegen***Kunststoffteile dürfen nicht mit Lösungsmitteln in Berührung kommen.*

Ist eine normale Fahrzeugwäsche nicht ausreichend, können Sie auch zugelassene, **lösungsmittelfreie** Spezialprodukte für die Reinigung und Pflege von Kunststoffen verwenden. ▶

### ! VORSICHT

- Wird flüssiges Raumspray direkt auf Luftaustrittsdüsen des Fahrzeugs aufgetragen, können bei Verlaufen der Flüssigkeit die Kunststoffteile beschädigt werden.
- Lösungsmittelhaltige Reiniger greifen das Material an.

## Scheiben und Außenspiegel reinigen

### Scheiben reinigen

- Befuchten Sie die Scheiben mit handelsüblichem Glasreinigungsmittel auf Alkoholbasis.
- Trocknen Sie die Scheiben mit einem sauberen Fensterleder oder mit einem fusselfreien Tuch.

### Schnee entfernen

- Entfernen Sie Schnee von Scheiben und Spiegeln mit einem Handfeger.

### Eis entfernen

- Benutzen Sie ein Enteisungsspray.

Zum Trocknen der Scheiben verwenden Sie ein sauberes Tuch oder Fensterleder. Fensterleder, mit denen Lackflächen abgewischt wurden, enthalten schmierige Rückstände von Konservierungsmitteln. Aus diesem Grund könnten Sie die Scheiben verschmutzen.

Zum Entfernen von Eis sollte bevorzugt ein Enteisungsspray verwendet werden. Wenn Sie einen Eiskratzer verwenden, sollten Sie ihn nicht vor- und zurückbewegen, sondern nur in eine Richtung schieben.

Gummi-, Öl-, Fett- oder Silikonrückstände können Sie mit einem Scheibenreiniger oder Silikonentferner beseitigen.

Wachsrückstände können nur mit einem Spezialreiniger entfernt werden, den Sie beim Fachbetrieb erhalten. Wachsrückstände auf der Windschutzscheibe können ein Rubbeln der Wischerblätter verursachen. Durch Einfüllen eines Scheibenreinigers mit wachslösenden Eigenschaften kann zwar das Rubbeln, nicht jedoch die Wachablagerungen beseitigt werden.

### ! VORSICHT

- Entfernen Sie niemals Schnee oder Eis von Scheiben und Spiegeln mit warmem oder heißem Wasser – Gefahr einer Rissbildung im Glas!
- Die Heizfäden der Heckscheibenheizung befinden sich auf der Innenseite der Heckscheibe. Um Beschädigungen zu vermeiden, dürfen keine Aufkleber über die Heizfäden geklebt werden.

## Scheibenwischerblätter reinigen

Saubere Scheibenwischerblätter sorgen für klare Sicht.

1. Entfernen Sie mit einem weichen Tuch Staub und Schmutz von den Scheibenwischerblättern.
2. Reinigen Sie die Scheibenwischerblätter mit einem Scheibenreiniger. Verwenden Sie dazu bei starker Verschmutzung einen Schwamm oder ein Tuch.

### Gummidichtungen pflegen

*Gut gepflegte Gummidichtungen frieren nicht so leicht an.*

1. Entfernen Sie mit einem weichen Tuch Staub und Schmutz von den Gummidichtungen.
2. Behandeln Sie die Gummidichtungen mit einem Gummipflegemittel.

Die Gummidichtungen von Türen, Fenstern etc. bleiben geschmeidiger und halten länger, wenn Sie sie ab und zu mit einem Gummipflegemittel (z.B. Silikonspray) behandeln.

Durch die Gummipflege vermeiden Sie einen vorzeitigen Verschleiß der Dichtungen. Die Türen lassen sich leichter öffnen. Gut gepflegte Gummidichtungen frieren im Winter nicht so leicht an.

### Türschließzylinder

*Türschließzylinder können im Winter vereisen.*

Zur Enteisung von Türschließzylindern empfehlen wir Ihnen die Verwendung eines Sprays mit rückfettender und antikorrosiver Wirkung.

### Chromteile reinigen

1. Reinigen Sie die Chromteile mit einem feuchten Tuch.
2. Polieren Sie die Chromteile mit einem weichen, trockenen Tuch.

Sollte das nicht ausreichen, so verwenden Sie ein gutes **Chrompflegemittel**. Mit diesem Chrompflegemittel entfernen Sie auch Flecken oder Beläge auf der Oberfläche.



#### VORSICHT

Damit die Chromflächen nicht verkratzen:

- Verwenden Sie bei der Chrompflege auf keinen Fall ein Pflegemittel mit Schleifwirkung.
- Reinigen oder polieren Sie die Oberflächen der Chromteile nicht in sandiger oder staubiger Umgebung.

### Stahlfelgen

- Reinigen Sie die Stahlfelgen regelmäßig mit einem separaten Schwamm.

Anhaftender Bremsabrieb kann mit einem Industriereiniger beseitigt werden. Lackschäden an Stahlfelgen sind zu beseitigen, bevor sich Rost bilden kann.



#### ACHTUNG

- **Reifen dürfen niemals mit Rundstrahldüsen gereinigt werden. Selbst bei relativ großem Spritzabstand und einer sehr kleinen Einwirkzeit können sichtbare oder nicht sichtbare Schäden am Reifen entstehen. Es besteht Unfallgefahr!**
- **Nässe, Eis und Streusalz in der Bremsanlage beeinträchtigen die Bremswirkung – Unfallgefahr! Vermeiden Sie gleich nach der Fahrzeugwäsche abrupte und plötzliche Bremsmanöver. Die Bremsen müssen erst „trockengebremst“ werden => Seite 175, Bremswirkung und Bremsweg.**

## Leichtmetallfelgen

### Alle zwei Wochen

- Waschen Sie Streusalz und Bremsabrieb von den Leichtmetallfelgen ab.
- Behandeln Sie die Felgen mit einem säurefreien Reinigungsmittel.

### Alle drei Monate

- Reiben Sie die Felgen gründlich mit Hartwachs ein.

Damit das dekorative Aussehen der Leichtmetallfelgen über lange Zeit erhalten bleibt, ist eine regelmäßige Pflege erforderlich. Wenn das Streusalz und der Bremsabrieb nicht regelmäßig abgewaschen werden, wird das Aluminium angegriffen.

Als Reinigungsmittel verwenden Sie bitte ein säurefreies Reinigungsmittel für Leichtmetallfelgen.

Lackpolitur oder andere schleifende Mittel dürfen bei der Pflege der Felgen nicht verwendet werden. Falls die Schutzlackschicht, z.B. durch Steinschläge, beschädigt ist, muss der Schaden umgehend behoben werden.

### ACHTUNG

- **Reifen dürfen niemals mit Rundstrahl-düsen gereinigt werden. Selbst bei relativ großem Spritzabstand und einer sehr kleinen Einwirkzeit können sichtbare oder nicht sichtbare Schäden am Reifen entstehen. Es besteht Unfallgefahr!**
- **Nässe, Eis und Streusalz in der Bremsanlage beeinträchtigen die Bremswirkung – Unfallgefahr! Vermeiden Sie gleich nach der Fahrzeugwäsche abrupte und plötzliche Bremsmanöver. Die Bremsen müssen erst „trockengebremst“ werden ⇒ Seite 175, Bremswirkung und Bremsweg.**

## Unterbodenschutz

*Die Fahrzeugunterseite ist gegen chemische und mechanische Einflüsse geschützt.*

Während der Fahrt sind Verletzungen der Schutzschicht möglich. Deshalb empfehlen wir Ihnen, die Schutzschicht der Fahrzeugunterseite und des Fahrwerks vor Beginn und am Ende der kalten Jahreszeit zu prüfen und ggf. ausbessern zu lassen.

Wir empfehlen Ihnen, Ausbesserungsarbeiten und zusätzliche Korrosionsschutzmaßnahmen von einem Fachbetrieb durchführen zu lassen.

### ACHTUNG

**Verwenden Sie niemals Unterbodenschutz oder korrosionsschützende Mittel für Auspuffrohre, Katalysatoren oder Hitzeschilder. Durch eine heiße Abgasanlage oder durch heiße Motorteile entzünden sich diese Substanzen. Brandgefahr!**

## Motorraum reinigen

*Gehen Sie bei der Reinigung des Motorraums besonders vorsichtig vor.*

### Korrosionsschutz

Der Motorraum und die Oberfläche des Antriebsaggregates sind im Werk korrosionsschützend behandelt worden.

Besonders im Winter, wenn Sie häufig auf salzgestreuten Straßen fahren, ist ein guter Korrosionsschutz sehr wichtig. Damit das Salz nicht zerstörend wirken kann, sollte der Motorraum vor und nach der Streuperiode gründlich gereinigt werden.

**Fachbetriebe** verfügen über die richtigen Reinigungs- und Konservierungsmittel und sie sind mit den erforderlichen Einrichtungen ausgestattet. Deshalb empfehlen wir, diese Arbeiten dort durchführen zu lassen.

Wird der Motorraum einmal mit fettlösenden Mitteln gereinigt oder lässt man eine Motorwäsche durchführen, wird der Korrosionsschutz fast immer entfernt. Eine anschließende dauerhafte Konservierung aller Flächen, Falze, Fugen und Aggregate im Motorraum sollte unbedingt in Auftrag gegeben werden.

### ACHTUNG

- Beachten Sie vor allen Arbeiten im Motorraum die entsprechenden Warnhinweise ⇒ Seite 204.
- Schalten Sie den Motor aus, ziehen Sie die Handbremse fest an und ziehen Sie in jedem Fall den Zündschlüssel ab, bevor Sie die Motorraumklappe öffnen.
- Lassen Sie den Motor abkühlen, bevor Sie den Motorraum reinigen.
- Schützen Sie Ihre Hände und Arme vor scharfkantigen Metallteilen, wenn Sie beispielsweise den Unterboden, die Innenseite der Radkästen oder die Radabdeckungen reinigen – Gefahr einer Schnittverletzung. Andernfalls besteht Verletzungsgefahr!
- Nässe, Eis und Streusalz an der Bremsanlage beeinträchtigen die Bremswirkung – Unfallgefahr! Vermeiden Sie gleich nach der Fahrzeugwäsche abrupte und plötzliche Bremsmanöver.
- Greifen Sie niemals in den Kühlerlüfter. Er ist temperaturgesteuert und kann sich selbstständig einschalten – auch bei abgezogenem Zündschlüssel!



### Umwelthinweis

Da bei einer Motorwäsche Kraftstoff-, Fett- und Ölrreste abgeschwemmt werden können, muss das verschmutzte Wasser durch einen Ölabscheider gereinigt werden. Deshalb darf die Motorwäsche nur in einem Fachbetrieb oder einer geeigneten Tankstelle durchgeführt werden.

## Fahrzeugaufbereitung innen

### Kunststoffteile und Instrumententafel reinigen

- Feuchten Sie ein sauberes, fusselfreies Tuch mit Wasser an und reinigen Sie die Kunststoffteile und die Instrumententafel.
- Sollte das nicht ausreichen, verwenden Sie ein spezielles, **lösmittelfreies** Kunststoffreinigungs- und Kunststoffpflege-mittel.

### ACHTUNG

Reinigen Sie niemals die Instrumententafel und die Oberfläche der Airbagmodule mit lösemittelhaltigen Reinigern. Durch lösemittelhaltige Reiniger wird die Oberfläche porös. Bei einer Airbagauslösung kann es zu erheblichen Verletzungen durch sich lösende Kunststoffteile kommen.

### VORSICHT

Lösungsmittelhaltige Reiniger greifen das Material an.

### Holzdekore reinigen\*

- Feuchten Sie ein sauberes Tuch mit Wasser an und reinigen Sie die Holzdekore.
- Sollte das nicht ausreichen, verwenden Sie eine *milde* Seifen-lauge.



**VORSICHT**

Lösungsmittelhaltige Reiniger greifen das Material an.

**Polsterstoffe und Stoffverkleidungen reinigen**

Polsterstoffe und Stoffverkleidungen an Türen, Dachhimmel usw. behandeln Sie mit speziellen Reinigungsmitteln bzw. mit Trockenschaum und einer weichen Bürste.

**Reinigung des Radios und der Klimaanlage**

Zur Reinigung des Radios bzw. der Klimaanlage verwenden Sie einen nicht scheuernden, mit Wasser angefeuchteten Lappen. Sollte dies nicht ausreichend sein, verwenden Sie eine neutrale Seifenlösung.

**Leder reinigen\*****Normales Reinigen**

- Säubern Sie verschmutzte Lederflächen mit einem leicht angefeuchteten Baumwoll- oder Wolllappen.

**Flecken entfernen**

- Reinigen Sie stärker verschmutzte Stellen mit einem Lappen und einer milden Seifenlösung (zwei Esslöffel Neutralseife auf einen Liter Wasser).
- Beachten Sie dabei, dass das Leder an keiner Stelle durchfeuchtet wird und dass kein Wasser in die Nahtstiche eindringt.

- Wischen Sie mit einem weichen, trockenen Lappen nach.

**Lederpflege**

- Behandeln Sie das Leder in halbjährlichen Abständen mit dem in Fachbetrieben erhältlichen Lederpflegemittel.
- Tragen Sie das Pflegemittel äußerst sparsam auf.
- Wischen Sie mit einem weichen Lappen nach.

SEAT ist bestrebt, die besonderen Eigenschaften des Naturproduktes Leder unverfälscht zu erhalten. Bedingt durch die Exklusivität der verwendeten Ledersorten und Eigenarten (wie Empfindlichkeit gegenüber Ölen, Fetten, Verschmutzung usw.) sind eine gewisse Umsicht beim Gebrauch und eine bestimmte Pflege erforderlich.

Staub und Schmutzpartikel in Poren, Falten und Nähten können scheuern und die Oberfläche beschädigen. Bei längeren Standzeiten in der Sonne sollten Sie das Leder vor direkter Sonneneinstrahlung schützen, um ein Ausbleichen zu vermeiden. Leichte Farbveränderungen bedingt durch den Gebrauch des hochwertigen Naturleders sind normal.

**VORSICHT**

- Das Leder darf nicht mit Lösungsmitteln, Bohnerwachs, Schuhcreme, Fleckentferner und Ähnlichem behandelt werden.
- Lassen Sie hartnäckige Flecken durch einen Fachbetrieb entfernen, um Beschädigungen zu vermeiden.

### Sicherheitsgurte reinigen

*Ein stark verschmutztes Gurtband kann die Funktionsweise des Sicherheitsgurtes beeinträchtigen.*

Halten Sie die Sicherheitsgurte sauber und prüfen Sie regelmäßig den Zustand aller Sicherheitsgurte.

#### Sicherheitsgurte reinigen

- Ziehen Sie den verschmutzten Sicherheitsgurt vollständig heraus und lassen Sie das Gurtband ausgerollt.
- Reinigen Sie verschmutzte Sicherheitsgurte mit *milder* Seifenlauge.
- Lassen Sie das behandelte Gurtgewebe trocknen.
- Rollen Sie den Sicherheitsgurt erst auf, wenn er trocken ist.

Wenn sich auf dem Gurt große Flecken bilden, funktioniert der Gurt nicht richtig im Aufrollautomaten.



#### VORSICHT

Gereinigte Sicherheitsgurte müssen vor dem Aufrollen vollständig getrocknet sein, da die Feuchtigkeit den Gurtaufrollautomaten beschädigen kann. ■



#### ACHTUNG

- Die Sicherheitsgurte dürfen nicht chemisch gereinigt werden, da solche Reinigungsmittel die Festigkeit des Gurtgewebes beeinträchtigen können. Die Sicherheitsgurte dürfen auch nicht mit ätzenden Flüssigkeiten in Berührung kommen.
- Prüfen Sie regelmäßig den Zustand aller Sicherheitsgurte. Wenn Sie Beschädigungen des Gurtgewebes, der Gurtverbindungen, des Aufrollautomaten oder des Schlossteiles feststellen, muss der jeweilige Sicherheitsgurt von einem Fachbetrieb ersetzt werden.
- Versuchen Sie niemals, die Sicherheitsgurte selbst zu reparieren. Die Sicherheitsgurte dürfen niemals in irgendeiner Art und Weise verändert oder ausgebaut werden.

## Zubehör, Teileersatz und Änderungen

### Zubehör und Ersatzteile

*Lassen Sie sich vor dem Kauf von Zubehör und Ersatzteilen von einem SEAT-Betrieb beraten.*

Ihr Fahrzeug bietet ein hohes Maß an aktiver und passiver Sicherheit.

Vor dem Kauf von Zubehör und Ersatzteilen sowie vor technischen Änderungen empfehlen wir eine Beratung durch den SEAT-Betrieb.

Ihr SEAT Partner informiert Sie gerne über Zweckmäßigkeit, gesetzliche Bestimmungen und werkseitige Empfehlungen für Zubehör und Ersatzteile.

Wir empfehlen Ihnen, nur freigegebenes **SEAT Zubehör®** und **SEAT Original Teile®** zu verwenden. Hierfür hat SEAT Zuverlässigkeit, Sicherheit und Eignung festgestellt. Selbstverständlich tragen die SEAT-Betriebe für die fachgerechte Montage Sorge.

Obwohl wir die Marktentwicklung kontinuierlich verfolgen, können wir nicht beurteilen und somit auch nicht gewährleisten, ob die **nicht durch SEAT freigegebenen Produkte** die Anforderungen an die Zuverlässigkeit, Sicherheit und Eignung für Ihr Fahrzeug erfüllen, auch wenn diese Teile in bestimmten Fällen von offiziell anerkannten technischen Prüfstellen freigegeben wurden oder eine offizielle Genehmigung vorliegt.

**Nachträglich eingebaute Geräte**, die unmittelbar die Kontrolle des Fahrers beeinflussen, wie beispielsweise Geschwindigkeitsregelanlage oder elektronisch geregelte Dämpfersysteme müssen ein **e**-Kennzeichen tragen (Genehmigungszeichen der Europäischen Union) und müssen von SEAT für das fragliche Fahrzeug freigegeben sein.

**Zusätzlich angeschlossene elektrische Geräte**, die nicht der unmittelbaren Kontrolle des Fahrzeugs dienen, wie beispielsweise Kühlboxen, Computer

oder Ventilatoren, müssen ein **CE**-Zeichen tragen (Konformitätserklärung der Hersteller in der Europäischen Union).



#### ACHTUNG

**Zubehör wie beispielsweise Telefon- oder Getränkehalterungen dürfen niemals auf einer Airbag-Abdeckung oder im Wirkungsbereich der Airbags montiert werden. Es besteht sonst eine Verletzungsgefahr, wenn der Airbag bei einem Unfall ausgelöst wird.**

### Technische Änderungen

*Bei technischen Änderungen müssen unsere Richtlinien eingehalten werden.*

Eingriffe an den elektronischen Bauteilen und deren Software können zu Funktionsstörungen führen. Aufgrund der Vernetzung von elektronischen Bauteilen können diese Störungen auch nicht direkt betroffene Systeme beeinträchtigen. Dies bedeutet, dass die Betriebssicherheit Ihres Fahrzeugs erheblich gefährdet sein kann, ein erhöhter Verschleiß von Fahrzeugteilen eintreten und schließlich die Fahrzeug-Betriebslaubnis erlöschen kann.

Ihr SEAT-Partner kann für Schäden, die infolge unsachgemäßer Arbeiten entstehen, keine Gewähr übernehmen.

Wir empfehlen deshalb, alle Arbeiten ausschließlich in autorisierten SEAT-Betrieben mit **SEAT Original Teilen®** durchführen zu lassen.

**ACHTUNG**

Alle Arbeiten oder Veränderungen an Ihrem Fahrzeug, die unsachgemäß durchgeführt werden, können Funktionsstörungen verursachen – Unfallgefahr!

## Dachantenne\*

Das Fahrzeug kann mit einer klappbaren\* und diebstahlgesicherten Dachantenne\* ausgestattet sein, die z.B. für die Durchfahrt durch eine Waschanlage nach hinten geklappt werden kann.

### Zum Anklappen

Den Antennenstab herauserschrauben, auf waagrechte Stellung bringen und wieder einschrauben.

### Antenne in Gebrauchsstellung bringen

Gehen Sie umgekehrt wie beim vorherigen Punkt vor.

**VORSICHT**

Vor dem Waschen des Fahrzeugs in einer Waschanlage sollten Sie die Antenne nicht herauserschrauben, sondern umklappen und parallel zum Dach ausrichten, damit Sie nicht beschädigt wird.

## Mobiltelefone und Funkgeräte

*Für Mobiltelefone bzw. Funkgeräte benötigen Sie eine Außenantenne.*

SEAT hat für Ihr Fahrzeug den Betrieb von Mobiltelefonen und Funkgeräten unter folgenden Voraussetzungen freigegeben:

- Fachgerecht installierte Außenantenne;
- Sendeleistung maximal 10 Watt.

Nur mit einer Außenantenne wird die optimale Sende- und Empfangsleistung der Geräte erzielt.

Wenn Sie ein Mobiltelefon oder ein Funkgerät mit einer Sendeleistung von mehr als 10 Watt benutzen möchten, wenden Sie sich bitte unbedingt an einen Fachbetrieb. Bei diesem Fachbetrieb erfahren Sie, welche technischen Möglichkeiten der Nachrüstung bestehen.

Der Einbau von Mobiltelefonen und Funkgeräten sollte von einem Fachbetrieb, z.B. Ihrem SEAT-Betrieb, durchgeführt werden.

**ACHTUNG**

- **Widmen Sie Ihre Aufmerksamkeit in erster Linie dem Autofahren – Unfallgefahr durch Ablenkung des Fahrers.**
- **Montieren Sie Telefonhalterungen nicht auf einer Airbag-Abdeckung oder im Wirkungsbereich eines Airbags – erhöhte Verletzungsgefahr bei Unfall mit Airbagauslösung.**
- **Wenn Sie Mobiltelefone oder Funkgeräte ohne Außenantenne betreiben, können im Fahrzeug die Grenzwerte für elektromagnetische Strahlung überschritten werden. Das gilt auch bei einer nicht ordnungsgemäß installierten Außenantenne.**

### ! VORSICHT

Wenn die oben genannten Voraussetzungen nicht eingehalten werden, können Funktionsstörungen an der Fahrzeugelektronik auftreten. Die häufigsten Fehlerursachen sind:

- Fehlen einer Außenantenne;
- falsch installierte Außenantenne;
- Sendeleistung über 10 Watt.

### i Hinweis

Beachten Sie die Bedienungsanleitung Ihres Mobiltelefons bzw. Funkgerätes. ■

## Anhängavorrichtung nachrüsten\*

Das Fahrzeug kann nachträglich mit einer Anhängavorrichtung ausgerüstet werden.



Abb. 118 Befestigungspunkte für die Anhängavorrichtung

Der nachträgliche Einbau einer Anhängavorrichtung muss nach den Angaben des Herstellers der Vorrichtung erfolgen.

Die Befestigungspunkte **A** der Anhängavorrichtung befinden sich an der Unterseite des Fahrzeugs.

Der Abstand zwischen der Kugelkopfmittle und dem Boden darf den angegebenen Mindestabstand auch bei voll beladenem Fahrzeug und voller Stützlast nicht unterschreiten.

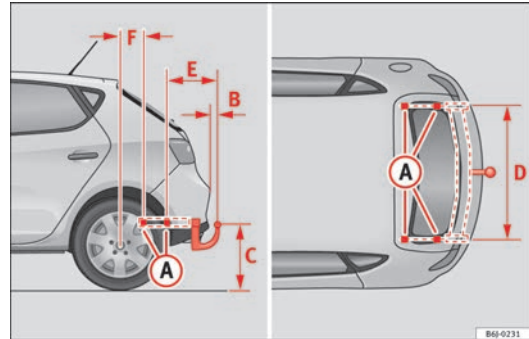
Maßvorgaben für das Befestigen einer Anhängavorrichtung: ▶

- B** 65 mm (mindestens)
- C** 350 mm bis 420 mm (Fahrzeug mit maximaler Zuladung)
- D** 959 mm
- E** 438 mm
- F** 209 mm

#### Montage einer Anhängervorrichtung

- Der Anhängerbetrieb stellt erhöhte Anforderungen an das Fahrzeug. Wenden Sie sich bitte vor der Nachrüstung einer Anhängervorrichtung an einen Fachbetrieb, um zu prüfen, ob an Ihrem Fahrzeug Umbaumaßnahmen am Kühlsystem erforderlich sind.
- Beachten Sie auch die jeweiligen gesetzlichen Bestimmungen (z. B. Einbau einer separaten Kontrollleuchte) Ihres Heimatlandes.
- Es müssen Fahrzeugteile, wie z. B. der hintere Stoßfänger, aus- und eingebaut werden. Außerdem sind die Befestigungsschrauben der Anhängervorrichtung mit einem Drehmomentschlüssel anzuziehen und eine Steckdose an die elektrische Anlage des Fahrzeuges anzuschließen. Dazu sind spezielle Fachkenntnisse und Werkzeuge notwendig.
- Die Angaben in der Abbildung kennzeichnen die Maße und Befestigungspunkte, die beim nachträglichen Einbau einer Anhängervorrichtung in jedem Fall einzuhalten sind.



#### ACHTUNG

Lassen Sie den nachträglichen Einbau einer Anhängervorrichtung von einem Fachbetrieb durchführen.

- Wenn die Anhängervorrichtung falsch eingebaut wird, besteht Unfallgefahr!
- Beachten Sie zu Ihrer eigenen Sicherheit die Angaben in der mitgelieferten Montageanleitung des Herstellers der Anhängervorrichtung.



#### VORSICHT

- Wird die Steckdose falsch angeschlossen, können Schäden an der elektrischen Anlage des Fahrzeugs entstehen.



#### Hinweis

- SEAT empfiehlt, den nachträglichen Einbau einer Anhängervorrichtung von einem Fachbetrieb durchführen zu lassen. Es kann vorkommen, dass für bestimmte Modelle ein Wärmeabschirmblech angebracht werden muss. Dazu wird empfohlen, einen Seat-Händler aufzusuchen. Wird das Abschirmblech nicht korrekt angebracht, übernimmt SEAT keinerlei Haftung.
- Bei bestimmten Sportversionen wird die Montage einer konventionellen Anhängervorrichtung aufgrund der spezifischen Konstruktion der Abgasanlage nicht empfohlen. Wenden Sie sich bitte an Ihre Vertragswerkstatt. ■

## Prüfen und Nachfüllen

### Tanken

Die Tankklappe wird von Hand geöffnet. Der Tank fasst etwa 45 Liter.



Abb. 119 Geöffnete Tankklappe

#### Tankdeckel öffnen

- Klappen Sie den Deckel auf.
- Halten Sie den Deckel mit der Hand, stecken Sie den Schlüssel in das Tankschloss und drehen Sie ihn um 180° nach links.
- Schrauben Sie den Tankdeckel gegen den Uhrzeigersinn ab.

#### Tankdeckel schließen

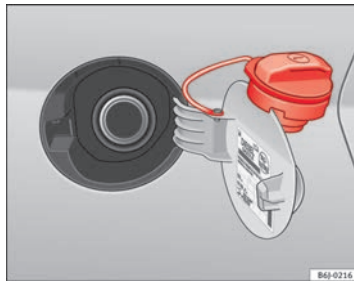
- Schrauben Sie den Tankdeckel nach rechts ein, bis Sie ein „klickendes“ Geräusch hören.

- Drehen Sie den Schlüssel im Schloss, ohne den Deckel dabei loszulassen, um 180° im Uhrzeigersinn.
- Ziehen Sie den Schlüssel ab und schließen Sie die Tankklappe, bis sie einrastet. Der Tankdeckel ist mit einem Band gegen Verlust gesichert.

Die Tankklappe befindet sich hinten rechts am Fahrzeug.

Sobald die vorschriftsmäßig bediente automatische Zapfpistole erstmalig abschaltet, ist der Kraftstoffbehälter „voll“. Füllen Sie keinen weiteren Kraftstoff ein, denn dieser würde den Ausdehnungsraum füllen. Bei einer Erhitzung könnte Kraftstoff auslaufen.

Die richtige Kraftstoffsorte für das Fahrzeug finden Sie auf einem Aufkleber auf der Innenseite der Tankklappe. ▶

**ACHTUNG**

- Kraftstoff ist leicht entzündbar und kann schwere Verbrennungen und andere Verletzungen hervorrufen.
  - Beim Einfüllen des Kraftstoffs in das Fahrzeug oder in einen Reservekanister ist das Rauchen und offenes Feuer untersagt. Explosionsgefahr!
  - Beachten Sie bei der Verwendung von Reservekanistern die gesetzlichen Vorschriften.
  - Wir empfehlen Ihnen aus Sicherheitsgründen, keinen gefüllten Reservekanister mitzuführen. Bei einem Unfall könnte der Kanister beschädigt werden und Kraftstoff auslaufen.
- Wenn Sie in Ausnahmefällen Kraftstoff im Reservekanister transportieren müssen, beachten Sie bitte folgende Punkte:
  - Füllen Sie niemals den Reservekanister mit Kraftstoff, wenn er sich im oder auf dem Fahrzeug befindet. Es entstehen bei der Befüllung elektrostatische Aufladungen, die die Kraftstoffdämpfe entzünden können. Explosionsgefahr! Stellen Sie den Kanister beim Befüllen immer auf den Boden.
  - Stecken Sie die Zapfpistole immer soweit wie möglich in den Einfüllstutzen des Kanisters.
  - Bei Reservekanistern aus Metall muss die Zapfpistole Kontakt mit dem Kanister haben, während Kraftstoff eingefüllt wird. Dadurch wird eine statische Aufladung vermieden.
  - Verschütten Sie niemals Kraftstoff im Fahrzeug oder im Gepäckraum. Kraftstoffdämpfe sind explosiv. Dies kann lebensgefährlich sein.

**VORSICHT**

- Übergelaufenen Kraftstoff sollten Sie unverzüglich vom Fahrzeuglack entfernen.
- Fahren Sie den Kraftstofftank niemals ganz leer. Durch die unregelmäßige Kraftstoffversorgung kann es zu Fehlzündungen kommen. Dadurch gelangt unverbrannter Kraftstoff in die Abgasanlage – Gefahr einer Katalysatorbeschädigung!
- Sollte bei einem Fahrzeug mit **Dieselmotor** der Kraftstoffbehälter vollständig leergefahren sein, muss nach dem Tanken für mindestens 30 Sekunden die Zündung eingeschaltet werden, ohne den Motor anzulassen. Beim anschließenden Anlassvorgang kann es länger als gewohnt - bis zu einer Minute - dauern, bis der Motor anspringt. Das liegt daran, dass das Kraftstoffsystem während des Anlassens erst entlüftet werden muss.

**Umwelthinweis**

Überfüllen Sie den Kraftstoffbehälter nicht - bei Erwärmung kann sonst Kraftstoff austreten. ■



## Autogasanlage\*

### Autogas tanken

Der Autogas-Einfüllstutzen befindet sich hinter der Tankklappe neben dem Benzin-Einfüllstutzen.



Abb. 120 Geöffnete Tankklappe mit Autogas-Einfüllstutzen und Adapter.



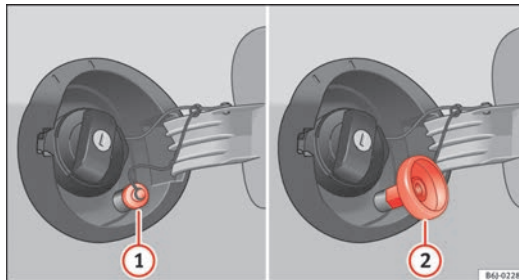

Abb. 121 Autogas-Vorratsbehälter in der Reservadmulde.

### Autogas tanken

- **Vor** dem Tanken müssen Sie den Motor ausschalten und den Zündschlüssel abziehen.
- Öffnen Sie die Tankklappe.
- Lesen Sie **vor** dem Tanken die Hinweise zur Bedienung der Autogastankanlage.
- Schrauben Sie den Deckel des Autogas-Einfüllstutzens ⇒ Abb. 120 ① ab.
- Schrauben Sie den erforderlichen Adapter ⇒ Abb. 120 ② auf den Autogas-Einfüllstutzen ①.
- Tanken Sie entsprechend den Anweisungen der Autogastankanlage.
- Schrauben Sie den Adapter ⇒ Abb. 120 ② wieder ab. ▶

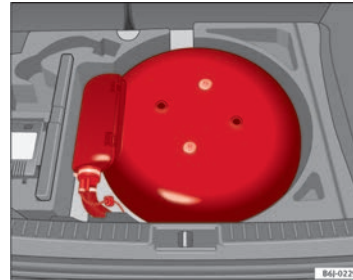
- Schrauben Sie den Deckel des Autogas-Einfüllstutzens  
⇒ Abb. 120  auf.
- Schließen Sie die Tankklappe.

Beim Herausziehen der Autogaszapfpistole kann etwas Gas austreten ⇒ .

Der Autogas-Vorratsbehälter ⇒ Abb. 121 in der Reserveradmulde hat ein Fassungsvermögen von 52,8 Litern. Bei sehr niedrigen Außentemperaturen kann der Autogas-Vorratsbehälter möglicherweise nicht vollständig gefüllt werden.

#### ANSCHLÜSSE AN ZAPFSÄULEN

Es gibt verschiedene Anschlüsse an Autogaszapfsäulen, daher kann auch die Bedienung unterschiedlich sein. Aus diesem Grund sollten Sie beim ersten Tanken einen Tankstellenangestellten um Hilfe bitten oder an einer anderen Zapfsäule tanken.

#### GERÄUSCHE BEIM BETANKEN MIT AUTOGAS

Beim Befüllen des Autogas-Vorratsbehälters entstehen Geräusche, denen keine Beachtung zu schenken ist.

#### ACHTUNG

**Unsachgemäßes Tanken oder unsachgemäßer Umgang mit Autogas kann zu einem Brand, einer Explosion und Verletzungen führen.**

- Autogas ist eine hochexplosive und leicht entflammare Substanz. Es kann schwere Verbrennungen und andere Verletzungen verursachen.
- Vor beim Tanken muss der Motor ausgeschaltet werden.
- Schalten Sie Ihr Mobilfunktelefon und alle Funkgeräte immer aus, da elektromagnetische Strahlungen Funken verursachen können und dadurch ein Brand ausgelöst werden kann.

#### ACHTUNG (Fortsetzung)

- Steigen Sie während des Tankvorgangs nicht ins Fahrzeug. Wenn Sie in Ausnahmefällen ins Fahrzeug steigen müssen, schließen Sie die Tür und berühren Sie eine metallische Oberfläche, bevor Sie danach wieder den Anschluss anfassen. Dadurch vermeiden Sie elektrostatische Entladungen, die einen Funken und damit einen Brand während des Tankvorgangs auslösen können.
- Nach dem Tanken können geringe Mengen von Autogas austreten. Wenn das Autogas mit der Haut in Berührung kommt, können Verletzungen durch Vereisung verursacht werden.
- Rauchen Sie nicht und halten Sie sich beim Befüllen des Vorratsbehälters immer fern von offenem Feuer. Ansonsten kann eine Explosion ausgelöst werden!

## Adapter für den Flüssiggas-Einfüllstutzen (LPG)

Der Adapter wird benötigt, da es Zapfsäulen mit verschiedenen Zapfpistolen gibt.



Abb. 122 Übersicht der Adapter für den Autogas-Einfüllstutzen.

- ① ACME-Adapter (Adapter für Europa)
- ② Dish-Coupling-Adapter (Adapter für Italien)
- ③ Bajonett-Adapter
- ④ EURO-Adapter (Adapter für Spanien)

Im Lieferumfang ist der Adapter des jeweiligen Landes enthalten, d.h. der ACME-Adapter ①, der Dish-Coupling-Adapter ②, der Bajonett-Adapter ③ oder der EURO-Adapter ④.

Die Einfüllsysteme und die entsprechenden Adapter sind je nach Land unterschiedlich. Da die Tankstellen im Ausland nicht immer über die für Ihre Autogasanlage benötigten Adapter verfügen, empfehlen wir Ihnen, diese vor Reiseantritt zu erwerben. Prüfen Sie, ob die Adapter für Ihr Einfüllsystem geeignet sind.

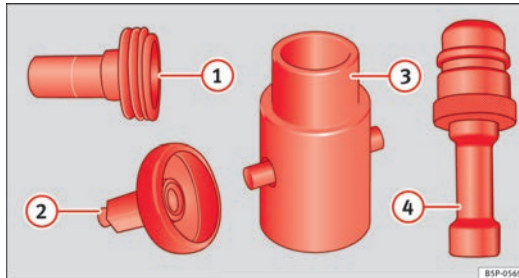

### Hinweis

Die vier in Europa üblichsten Adapter sind der ACME-Adapter ①, der Dish-Coupling-Adapter ②, der Bajonett-Adapter ③ und der EURO-Adapter ④. Generell empfehlen wir, die vier Adapter im Fahrzeug mitzuführen, da in einigen Ländern verschiedene Typen des Einfüllsystems verwendet werden. Die Einführung eines einzigen Einfüllsystems für Europa ist vorgesehen (Euro nozzle).

## Kraftstoff Autogas (LPG)

Autogas (LPG) ist ein alternativer Kraftstoff für die Automobilindustrie und eine Mischung aus Propan und Butan.

Der aktuelle Erfolg des Autogases ist insbesondere auf die strikten Vorschriften über Abgasemissionen zurückzuführen. Im Vergleich zu den anderen fossilen Kraftstoffen zeichnet sich Autogas durch geringe Emissionswerte aus.

### Qualität des Autogases und Verbrauch

Die an Autogas gestellten Qualitätsanforderungen werden für ganz Europa in der DIN EN 589 geregelt und ermöglichen die Fahrt im Autogasbetrieb überall in Europa.

Es wird zwischen Winter- und Sommergas unterschieden. Das Wintergas weist einen höheren Anteil an Propangas auf. Aus diesem Grund kann die Restreichweite beim Fahren mit Wintergas (aufgrund des erhöhten Verbrauchs) geringer sein als mit Sommergas.

### Autogas-Tankstellen-Netz

Die Zahl der Autogas-Tankstellen steigt kontinuierlich an.

Im Internet werden Listen mit den vorhandenen Autogas-Tankstellen veröffentlicht.

## Sicherheit des Autogases

Eine Crash-Testreihe mit diesem Fahrzeug mit Autogasantrieb bestätigt seinen hohen Sicherheitsgrad.

Die Sicherheit der Autogasanlage gewährleistet einen gefahrenlosen Betrieb. Es wurden folgende Sicherheitsmaßnahmen ergriffen:

- Der Autogas-Vorratsbehälter verfügt über ein Magnetventil, das beim Ausschalten des Motors (beim Ausschalten der Zündung) bzw. beim Benzinbetrieb automatisch schließt.
- Ein elektromagnetisches Hauptabsperrentil unterbricht bei ausgeschaltetem Motor bzw. im Benzinbetrieb die Autogasförderung in den Motorraum.
- Ein Sicherheitsventil am Autogas-Vorratsbehälter mit Leitungen ins Freie verhindert, dass das Gas in den Innenraum gelangt.
- Alle Befestigungsstellen und Werkstoffe wurden derart gewählt, dass ein Höchstmaß an Sicherheit gewährleistet ist.

Für eine sichere Fahrt muss der Zustand der Autogasanlage in regelmäßigen Abständen kontrolliert werden ⇒ ⚠. Diese Kontrollarbeiten sind Teil des Service-Plans.

### ⚠ ACHTUNG

- **Wenn Gasgeruch festgestellt wird oder der Verdacht auf ein Leck besteht, muss das Fahrzeug sofort angehalten und die Zündung ausgeschaltet werden. Öffnen Sie zum Lüften des Innenraums die Türen. Setzen Sie die Fahrt nicht fort! Lassen Sie die Störung von einem Fachbetrieb beheben.**
- **Wenn Gasgeruch oder ein Leck der Autogasanlage festgestellt wird, machen Sie brennende Zigaretten sofort aus und entfernen Sie alle Gegenstände, die Funken oder einen Brand verursachen könnten, vom Fahrzeug.**

### ⚠ ACHTUNG (Fortsetzung)

- **Autogasbehälter stehen unter Druck und müssen in regelmäßigen Abständen kontrolliert werden. Der Inhaber des Fahrzeugs muss gewährleisten, dass diese Kontrollen korrekt ausgeführt werden.**
- **Wird das Fahrzeug in einem geschlossenen Raum abgestellt (z. B. in einer Garage), sollten Sie sich vergewissern, dass dieser über eine natürliche oder mechanische Belüftung verfügt, die einen eventuellen Gasaustritt neutralisieren kann.**



### Hinweis

Bei einer Störung an der Autogas-Anlage erfahren Sie auf der SEAT-Webseite, welche Werkstätten für die Instandsetzung derartiger Störungen zugelassen sind. ■

## Benzin

### Benzinsorten

*Die passende Benzinsorte steht auf der Innenseite der Tankklappe.*

Fahrzeuge mit Katalysator müssen mit **bleifreiem Benzin entsprechend DIN EN 228** betankt werden (EN = „Euro-Norm“).

Die Benzinarten unterscheidet man untereinander anhand der **Oktanzahl**, z.B. 91, 95, 98 ROZ (ROZ = „Einheit zur Bestimmung der Klopfestigkeit des Benzins“). Sie können Benzin mit höherer Oktanzahl tanken als Ihr Motor benötigt, es hat jedoch keine Vorteile in Bezug auf den Kraftstoffverbrauch oder die Motorleistung. ▶

**VORSICHT**

- Bereits eine Tankfüllung mit verbleitem Benzin führt zu einer dauerhaften Verschlechterung der Katalysatorwirkung.
- Bei Benzin mit zu niedriger Oktanzahl können hohe Drehzahlen oder eine starke Motorbelastung zu Motorschäden führen.

**Umwelthinweis**

Bereits eine Tankfüllung mit bleihaltigem Kraftstoff führt zu einer Verschlechterung der Katalysatorwirkung.

**Benzinzusätze**

*Benzinzusätze verbessern die Benzinqualität.*

Die Benzinqualität beeinflusst Laufverhalten, Leistung und Lebensdauer des Motors. Tanken Sie deshalb Qualitätsbenzin mit beigemischten Zusätzen (Additiven). Diese Zusätze wirken korrosionsschützend, reinigen das Kraftstoffsystem und beugen Ablagerungen im Motor vor.

Steht Qualitätsbenzin mit Additiven nicht zur Verfügung oder treten Motorsörungen auf, sind die erforderlichen Zusätze beim Tanken beizumischen.

**Diesekraftstoff****Diesekraftstoff\***

**Der Diesekraftstoff** muss der Norm DIN EN 590 entsprechen (EN = „Euro-Norm“). Die Cetanzahl CZ muss mindestens 51 betragen. CZ ist die Kennzahl für die Zündwilligkeit des Diesekraftstoffes.

Hinweise zum Tanken ⇒ Seite 197.

**Biodiesel\*****VORSICHT**

- Ihr Fahrzeug ist **nicht** für die Verwendung von Biodiesel ausgelegt. Betanken Sie das Fahrzeug **unter keinen Umständen** mit diesem Kraftstoff. Die Verwendung von Biodiesel kann zu Schäden am Motor und an der Kraftstoffanlage führen. Die Zugabe von Biodiesel zum Diesekraftstoff durch den Hersteller gemäß der Norm EN 590 oder DIN 51628, ist zulässig und führt nicht zu Schäden am Motor oder an der Kraftstoffanlage.
- Der Dieselmotor ist ausschließlich für die Verwendung von Diesekraftstoff nach EN 590 ausgelegt. **Verwenden Sie niemals** Benzin, Kerosin, Heizöl oder einen anderen Kraftstoff. Sollten Sie den falschen Kraftstoff getankt haben, lassen Sie den Motor nicht an und holen Sie fachmännische Hilfe. Die Inhaltstoffe dieser Kraftstoffarten können die Kraftstoffanlage und den Motor erheblich beschädigen.

**Winterbetrieb**

*Diesel kann im Winter dickflüssig werden.*

**Winterdiesel**

Bei der Verwendung von „Sommerdiesel“ können bei Temperaturen unter 0 °C Betriebsstörungen auftreten, weil der Kraftstoff durch Paraffin-Ausscheidung zu dickflüssig wird. Deshalb gibt es in einigen Ländern während der kalten Jahreszeit „Winterdiesel“, der auch noch bis -22 °C betriebsicher ist.

In Ländern mit anderen klimatischen Verhältnissen werden meist Diesekraftstoffe angeboten, die ein anderes Temperaturverhalten zeigen. Die SEAT-Betriebe und Tankstellen eines jeweiligen Landes geben Auskunft über die landesüblichen Diesekraftstoffe.

### Filtervorwärmung

Um für den Winterbetrieb noch besser gerüstet zu sein, ist Ihr Fahrzeug am Kraftstofffilter mit einer Vorglühanlage ausgestattet. Dadurch wird Ihre Kraftstoffanlage bei Verwendung von Winterdiesel, der bis -15 °C kältebeständig ist, sogar bis etwa -24 °C betriebsicher.

Sollte der Kraftstoff bei Temperaturen unter -24 °C dennoch so dickflüssig geworden sein, dass der Motor nicht mehr anspringt, genügt es, das Fahrzeug einige Zeit in einen beheizten Raum zu stellen.



### VORSICHT

Kraftstoffzusätze, sogenannte „Fließverbesserer“ oder ähnliche Mittel, dürfen dem Dieselmotorkraftstoff nicht beigemischt werden. ■

## Arbeiten im Motorraum

### Sicherheitshinweise zu Arbeiten im Motorraum

*Die Arbeiten am Motor oder im Motorraum müssen sehr vorsichtig ausgeführt werden.*

Vor der Durchführung von Arbeiten am Motor oder im Motorraum:

1. Schalten Sie den Motor aus und ziehen Sie den Zündschlüssel ab.
2. Ziehen Sie die Handbremse an.
3. Stellen Sie den Schalthebel in den Leerlauf bzw. den Wählhebel in Stellung P.
4. Lassen Sie den Motor abkühlen.

5. Halten Sie Kinder vom Fahrzeug fern.

6. Öffnen Sie die Motorraumklappe ⇒ Seite 206.

Führen Sie Arbeiten im Motorraum nur dann selber durch, wenn Sie mit den notwendigen Handlungen vertraut sind und geeignete Werkzeuge haben! Andernfalls lassen Sie alle Arbeiten bei einem Fachbetrieb durchführen.

Alle Betriebsflüssigkeiten und Betriebsmittel, wie z.B. Kühlmittel, Motoröl, aber auch Zündkerzen und Batterien, werden ständig weiterentwickelt. SEAT informiert die Fachbetriebe immer aktuell über Veränderungen. Wir empfehlen Ihnen deshalb, Betriebsflüssigkeiten und Betriebsmittel vom Fachbetrieb wechseln zu lassen. Beachten Sie auch die entsprechenden Hinweise ⇒ Seite 193. Der Motorraum des Fahrzeuges ist ein gefährlicher Bereich ⇒ ⚠!



### ACHTUNG

**Bei allen Arbeiten am Motor oder im Motorraum, z.B. beim Prüfen und Nachfüllen von Betriebsflüssigkeiten, können Verletzungen, Verbrühungen, Unfall- und Brandgefahren entstehen!**

- Öffnen Sie niemals die Motorraumklappe, wenn Sie bemerken, dass Dampf oder Kühlmittel austritt. Andernfalls besteht Verbrühungsgefahr! Warten Sie, bis kein Dampf oder Kühlmittel mehr austritt und lassen Sie den Motor vor Öffnen der Motorraumklappe abkühlen.
- Stellen Sie den Motor ab und ziehen Sie den Zündschlüssel ab.
- Ziehen Sie die Handbremse an und schalten Sie den Schalthebel in den Leerlauf oder den Wählhebel in Stellung P.
- Halten Sie Kinder vom Fahrzeug fern.
- Berühren Sie keine heißen Motorteile. Verbrennungsgefahr!
- Verschütten Sie keine Flüssigkeiten auf den heißen Motor oder auf die Abgasanlage. Brandgefahr! ▶

 ACHTUNG (Fortsetzung)

- Vermeiden Sie Kurzschlüsse in der elektrischen Anlage, besonders an den Starthilfepunkten ⇒ Seite 254. Explosionsgefahr der Batterie!
- Greifen Sie niemals in den Kühlerlüfter. Er ist temperaturgesteuert und kann sich selbstständig einschalten – auch bei ausgeschalteter Zündung oder abgezogenem Zündschlüssel!
- Öffnen Sie niemals den Verschlussdeckel des Kühlmittel-Ausgleichbehälters, solange der Motor warm ist. Durch das heiße Kühlmittel steht das Kühlsystem unter Druck.
- Zum Schutz von Gesicht, Händen und Armen vor heißem Dampf oder heißem Kühlmittel sollten Sie den Verschlussdeckel beim Öffnen mit einem großen und dicken Lappen abdecken.
- Lassen Sie niemals Gegenstände, wie z.B. Putzlappen oder Werkzeug, im Motorraum zurück.
- Wenn unter dem Fahrzeug gearbeitet werden soll, muss das Fahrzeug zusätzlich mit geeigneten Unterstellböcken sicher abgestützt werden. Der Wagenheber ist für einen sicheren Stand nicht ausreichend - Verletzungsgefahr!

 ACHTUNG (Fortsetzung)

- Falls beim Startvorgang oder bei laufendem Motor Arbeiten durchgeführt werden müssen, geht eine lebensbedrohende Gefahr von sich drehenden Teilen (z.B. Keilrippenriemen, Generator, Kühlerlüfter) und von der Hochspannungszündanlage aus. Beachten Sie zusätzlich folgende Punkte:
  - Berühren Sie niemals die elektrischen Leitungen der Zündanlage.
  - Vermeiden Sie unbedingt, dass Sie z.B. mit Schmuck, losen Kleidungsstücken oder langen Haaren in drehende Teile des Motors geraten. Dies kann lebensgefährlich sein. Nehmen Sie deshalb Schmuck vorher ab, stecken Sie Haare hoch und tragen Sie Kleidung, die eng am Körper anliegt.
  - Geben Sie niemals bei eingelegerter Fahrstufe oder eingelegttem Gang unachtsam Gas. Das Fahrzeug kann sich auch bei angezogener Handbremse in Bewegung setzen. Dies kann lebensgefährlich sein.
- Wenn Arbeiten am Kraftstoffsystem oder an der elektrischen Anlage notwendig sind, beachten Sie zusätzlich zu den oben genannten Warnhinweisen:
  - Trennen Sie immer die Fahrzeugbatterie vom Bordnetz. Dabei muss das Fahrzeug entriegelt sein, da sonst die Alarmanlage ausgelöst wird.
  - Rauchen Sie nicht.
  - Arbeiten Sie niemals in der Nähe von offenen Flammen.
  - Halten Sie immer einen Feuerlöscher bereit.

 VORSICHT

Achten Sie beim Nachfüllen von Betriebsflüssigkeiten darauf, dass die Flüssigkeiten auf keinen Fall verwechselt werden. Andernfalls können schwerwiegende Funktionsmängel oder ein Motorschaden die Folge sein! ▶



### Umwelthinweis

Aus dem Fahrzeug austretende Betriebsflüssigkeiten sind umweltschädlich. Deshalb regelmäßig den Boden unter dem Fahrzeug kontrollieren. Sind dort durch Öl oder durch andere Betriebsflüssigkeiten verursachte Flecken zu sehen, bringen Sie das Fahrzeug zwecks Überprüfung zu einem Fachbetrieb. ■

## Motorraumklappe öffnen

Die Motorraumklappe wird von innen entriegelt.



Abb. 123 Öffnungshebel für Motorraumklappe



Abb. 124 Stütze Motorraumklappe

Achten Sie vor dem Öffnen der Motorraumklappe darauf, dass sich die Wischerarme in Ruhestellung befinden.

- Ziehen Sie den Hebel unter der Instrumententafel ⇒ Abb. 123 in Pfeilrichtung. Die Motorraumklappe wird durch Federwirkung entriegelt ⇒ ⚠.
- Heben Sie die Motorraumklappe am Entriegelungshebel (Pfeil) an und öffnen Sie die Motorraumklappe.
- Rasten Sie die Haltestange aus und setzen Sie sie in die dafür vorgesehene Aufnahme in der Motorraumklappe ein.

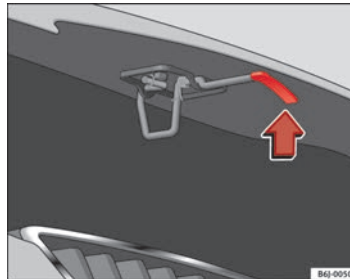

### ACHTUNG

Heißes Kühlmittel kann Verbrühungen verursachen!

- Öffnen Sie niemals die Motorraumklappe, wenn Sie bemerken, dass Dampf, Rauch oder Kühlmittel aus dem Motorraum austritt.



**⚠ ACHTUNG (Fortsetzung)**

- Warten Sie so lange, bis kein Dampf, Rauch oder Kühlmittel mehr austritt, und öffnen Sie dann vorsichtig die Motorraumklappe.
- Beachten Sie vor allen Arbeiten im Motorraum die entsprechenden Warnhinweise ⇒ Seite 204.

**Motorraumklappe schließen**

- Heben Sie die Motorraumklappe leicht an.
- Hängen Sie die Haltestange aus und rasten Sie sie in ihrer Halterung ein.
- Lassen Sie sie aus einer Höhe von ca. 30 cm in ihre Verriegelung fallen, damit sie einrastet.

Ist die Motorraumklappe nicht richtig verriegelt, nicht zudrücken. Öffnen Sie sie erneut und lassen Sie sie erneut in die Verriegelung fallen.

**⚠ ACHTUNG**

Eine nicht richtig geschlossene Motorraumklappe kann sich während der Fahrt öffnen und die Sicht nach vorne versperren – Unfallgefahr!

- Prüfen Sie immer nach dem Schließen der Motorraumklappe, ob die Verriegelung richtig eingerastet ist. Die Motorraumklappe muss bündig mit den umgebenden Karosserieteilen sein.
- Sollten Sie während der Fahrt bemerken, dass die Verriegelung nicht eingerastet ist, halten Sie sofort an und schließen Sie die Motorraumklappe – Unfallgefahr!

**Motoröl****Allgemeines**

Werkseitig ist ein spezielles Qualitäts-Mehrbereichsöl eingefüllt, das als Ganzjahresöl gefahren werden kann.

Da ein hochwertiges Motoröl Voraussetzung für einen störungsfreien Betrieb und eine lange Motorlebensdauer ist, darf auch zum Nachfüllen oder beim Ölwechsel nur ein Öl verwendet werden, das die Anforderungen der VW-Normen erfüllt.

Die auf der nächsten Seite angegebenen Spezifikationen (VW-Normen) müssen auf dem Behälter des Betriebsöls angegeben werden; werden auf dem Ölbehälter die Normen für Benzin- und Dieselmotoren zusammen angegeben, kann dieses Öl ohne Vorbehalt für beide Motortypen eingesetzt werden.

Wir empfehlen Ihnen, den Ölwechsel gemäß Service-Plan von einem SEAT-Betrieb bzw. einem Fachbetrieb durchführen zu lassen.

Die für den Motor Ihres Fahrzeugs gültige Ölspezifikation finden Sie in ⇒ Seite 208, Ölmerkmale.

**Wartungsintervalle**

Die Wartungsintervalle können flexibel (LongLife-Service) oder fest vorgegeben (zeit- oder laufleistungsabhängig) sein.

Wenn auf der Rückseite des „Service-Plans“ „PR QG1“ angegeben ist, bedeutet dies, dass Ihr Fahrzeug auf den LongLife-Service ausgelegt ist. Die Kennung „QG0“ oder „QG2“ weist hingegen auf einen zeit- oder laufleistungsabhängigen Service hin.

**Flexible Wartungsintervalle (LongLife-Service-Intervalle\*)**

Die Entwicklung von Spezialölen und entsprechende Überprüfungen ermöglichen – abhängig von der individuellen Fahrweise – eine Verlängerung der Ölwechsel-Service-Intervalle (LongLife-Serviceintervalle). ▶

Diese Öle sind die zwingende Voraussetzung für die Verlängerung der Wartungsintervalle. Daher **müssen** sie unter Beachtung der folgenden Aspekte verwendet werden:

- Vermeiden Sie das Mischen mit Ölen für feste Wartungsintervalle.
- Nur im Ausnahmefall, wenn der Motorölstand zu niedrig ist ⇒ Seite 209 und LongLife-Öle nicht zur Verfügung stehen, dürfen Sie (einmalig) Öle für **feste Wartungsintervalle** ⇒ Seite 208 nachfüllen (bis zu 0,5 Liter).

#### Feste Wartungsintervalle\*

Wenn die „LongLife-Serviceintervalle“ bei Ihrem Fahrzeug keine Anwendung finden oder (auf eigenen Wunsch) deaktiviert wurden, können Öle für **feste Wartungsintervalle** verwendet werden. Siehe auch ⇒ Seite 208, Ölmerkmale. In diesem Fall unterliegt Ihr Fahrzeug einem festen Wartungsintervall von 1 Jahr / 15.000 km (je nach dem, was zuerst eintritt). ⇒ Buch Service-Plan.

- Nur im Ausnahmefall, wenn der Motorölstand zu niedrig ist ⇒ Seite 209 und das für Ihr Fahrzeug vorgeschriebene Öl nicht zur Verfügung steht, dürfen Sie Öle nach Spezifikation ACEA A2 oder ACEA A3 (Benzinmotoren) bzw. ACEA B3 oder ACEA B4 (Dieselmotoren) bis zu 0,5 Liter einmalig nachfüllen.

#### Fahrzeuge mit Dieselpartikelfilter\*

Aus dem „Wartungsprogramm“ geht hervor, ob Ihr Fahrzeug mit einem Dieselpartikelfilter ausgestattet wurde.

Bei allen Fahrzeugen mit Dieselpartikelfilter darf ausschließlich Öl mit der Kennung VW 507 00 verwendet werden, da es sich dabei um aschearmes Öl handelt. Der Gebrauch anderer Ölsorten führt zu einer größeren Rußansammlung und verringert die Lebensdauer des Dieselpartikelfilters. Daher:

- Vermeiden Sie das Mischen mit anderen Ölen.
- Nur im Ausnahmefall, wenn der Motorölstand zu niedrig ist ⇒ Seite 209 und das für Ihr Fahrzeug vorgeschriebene Öl nicht zur Verfügung steht, dürfen Sie Öle nach Spezifikation VW 506 00 bzw. VW 506 01 oder VW 505 00 bzw. VW 505 01 oder ACEA B3 bzw. ACEA B4 bis zu 0,5 Liter einmalig nachfüllen. ■

## Ölmerkmale

Motorart	Spezifikation
Benzinmotor ohne flexible Wartungsintervalle	VW 502 00/ VW 504 00
Benzinmotor mit flexiblen Wartungsintervallen (LongLife)	VW 504 00
Diesel Motoren ohne Dieselpartikelfilter (DPF)	VW 505 01 / VW 506 01 / VW 507 00
Diesel Motoren mit Dieselpartikelfilter (DPF). Mit oder ohne flexible Wartungsintervalle (mit oder ohne LongLife-Service-Intervall) <sup>a)</sup>	VW 507 00

<sup>a)</sup> Nur empfohlene Öle verwenden. Andernfalls können Motorschäden entstehen.

#### Zusätze zum Motoröl

Dem Motoröl darf kein Zusatz beigelegt werden. Durch solche Zusätze verursachte Schäden sind von der Gewährleistung ausgeschlossen.



#### Hinweis

Vor Antritt einer langen Reise empfehlen wir Ihnen, ein Motoröl nach der entsprechenden VW-Spezifikation zu kaufen und in Ihrem Fahrzeug mitzuführen. Damit verfügen Sie stets über das richtige Motoröl und können dies zu gegebener Zeit nachfüllen. ■

## Motorölstand prüfen

Der Motorölstand kann am Ölmesstab abgelesen werden.



Abb. 125 Ölmesstab

### Ölstand feststellen

- Stellen Sie das Fahrzeug auf einem ebenen Untergrund ab.
- Lassen Sie den Motor kurz im Leerlauf laufen und schalten Sie ihn wieder ab, sobald er seine Betriebstemperatur erreicht hat.
- Warten Sie zwei Minuten lang.
- Ziehen Sie den Ölmesstab heraus. Wischen Sie den Ölmesstab mit einem sauberen Tuch ab und schieben Sie ihn bis zum Anschlag wieder hinein.
- Den Messstab anschließend wieder herausziehen und den Ölstand ablesen ⇒ Abb. 125. Füllen Sie gegebenenfalls Motoröl nach.

### Ölstand im Bereich A

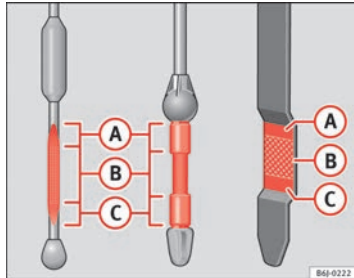
- **Kein** Öl nachfüllen ⇒ ④.

### Ölstand im Bereich B

- Sie **können** Öl nachfüllen, der Ölstand muss jedoch in diesem Bereich bleiben.

### Ölstand im Bereich C

- Sie **müssen** Öl nachfüllen. Der Ölstand muss **anschließend** im geriffelten Bereich B liegen.

Abhängig von der Fahrweise und den Einsatzbedingungen kann der Ölverbrauch bis zu 0,5 Liter/1000 km betragen. Während der ersten 5 000 Kilometer kann der Verbrauch darüber liegen. Der Motorölstand muss daher in regelmäßigen Abständen geprüft werden (am besten bei jedem Tanken und vor längeren Fahrten).



### ACHTUNG

Die Arbeiten am Motor oder im Motorraum müssen sehr vorsichtig ausgeführt werden.

- Beachten Sie vor allen Arbeiten im Motorraum die entsprechenden Warnhinweise ⇒ Seite 204.



### VORSICHT

Liegt der Ölstand über dem Bereich A, starten Sie den Motor bitte nicht. Dies könnte zu einer Beschädigung des Motors und des Katalysators führen. Wenden Sie sich an einen Fachbetrieb. ■

### Motoröl nachfüllen

Das Motoröl wird in kleinen Portionen nachgefüllt.



Abb. 126 Deckel der Motoröl-Einfüllöffnung im Motorraum

Bevor Sie die Motorraumklappe öffnen, lesen und beachten Sie die diesbezüglichen Warnhinweise ⇒  in Sicherheitshinweise zu Arbeiten im Motorraum auf Seite 204.

- Schrauben Sie den Deckel der Motoröl-Einfüllöffnung ab ⇒ Abb. 126.
- Füllen Sie das geeignete Öl in kleinen Mengen nach.
- Warten Sie zwischendurch und kontrollieren Sie den Ölstand, damit Sie nicht versehentlich zu viel Motoröl einfüllen.
- Wenn der Ölstand mindestens den Bereich  erreicht hat, vorsichtig den Deckel der Einfüllöffnung aufschrauben.

Die Lage der Motoröleinfüllöffnung können Sie der entsprechenden Motorraumabbildung in ⇒ Seite 264 entnehmen.

Motoröl-Spezifikation ⇒ Seite 208.

#### **ACHTUNG**

**Öl kann leicht brennen! Beim Nachfüllen darf kein Öl auf heiße Motorteile gelangen.**

#### **VORSICHT**

Liegt der Ölstand über dem Bereich , starten Sie den Motor bitte nicht. Dies könnte zu einer Beschädigung des Motors und des Katalysators führen. Wenden Sie sich an einen Fachbetrieb.

#### **Umwelthinweis**

Der Ölstand darf keinesfalls oberhalb des Bereichs  liegen. Andernfalls kann Öl über die Kurbelgehäuseentlüftung angesaugt werden, und durch die Abgasanlage in die Atmosphäre gelangen. ■

### Motorölwechsel

Das Motoröl wird im Rahmen der Servicearbeiten gewechselt.

Wir empfehlen Ihnen, einen Motorölwechsel von einem Fachbetrieb durchführen zu lassen.

Wie oft das Motoröl gewechselt werden muss, steht im Wartungsprogramm. ►

**ACHTUNG**

Führen Sie den Motorölwechsel nur dann selbst durch, wenn Sie über die notwendigen Fachkenntnisse verfügen.

- Bevor Sie die Motorraumklappe öffnen, lesen und beachten Sie die diesbezüglichen Warnhinweise ⇒ Seite 204, Sicherheitshinweise zu Arbeiten im Motorraum.
- Lassen Sie zunächst den Motor abkühlen. Das heiße Öl könnte Verbrennungen verursachen!
- Tragen Sie einen Augenschutz – Verätzungsgefahr durch Ölspritzer.
- Halten Sie Ihre Arme waagrecht, wenn Sie die Ölablass-Schraube mit den Fingern herausdrehen, damit das herauslaufende Öl nicht an Ihrem Arm herunterlaufen kann.
- Wenn Ihre Haut mit Motoröl in Kontakt gekommen ist, müssen Sie sie anschließend gründlich reinigen.
- Öl ist giftig! Bewahren Sie das Altöl bis zur Entsorgung vor Kindern sicher auf.

**VORSICHT**

Mischen Sie dem Motoröl kein Zusatzschmiermittel bei. Gefahr eines Motorschadens! Schäden, die durch solche Mittel entstehen, sind von der Gewährleistung ausgeschlossen.

**Umwelthinweis**

- Wegen des Entsorgungsproblems, der erforderlichen Spezialwerkzeuge und Fachkenntnisse empfehlen wir Ihnen, den Motoröl- und Filterwechsel vom SEAT-Betrieb durchführen zu lassen.
- Auf keinen Fall darf Öl in das Abwassersystem, in das Erdreich oder in die Umwelt gelangen.
- Benutzen Sie zum Auffangen des Altöls einen dafür vorgesehenen Behälter, der die gesamte Ölfüllmenge Ihres Motors aufnehmen kann. ■

## Kühlmittel

### Motorkühlmittelspezifikation

Die Kühlanlage des Motors verwendet werkseitig speziell behandeltes Wasser mit mindestens 40 % Anteil des Kühlmittelzusatzes **G 13** (TL-VW 774 ). Der Motorkühlmittelzusatz ist an der lila Färbung zu erkennen. Diese Mischung aus Wasser und Kühlmittelzusatz bietet nicht nur einen Frostschutz bis -25 °C (-13 °F), sondern schützt auch die Leichtmetallteile im Motorkühlsystem vor Korrosion. Außerdem verhindert sie Kalkansatz und erhöht den Siedepunkt des Kühlmittels deutlich.

Zum Schutz des Motorkühlsystems muss der Anteil des Kühlmittelzusatzes *immer* mindestens 40 % betragen, auch bei warmem Klima und wenn kein Frostschutz erforderlich ist.

Wenn aus klimatischen Gründen ein stärkerer Frostschutz erforderlich ist, kann der Anteil des Motorkühlmittelzusatzes erhöht werden. Der Anteil des Motorkühlmittelzusatzes darf jedoch nicht über 60 % liegen, da sich sonst der Frostschutz wieder verringert und sich die Kühlwirkung verschlechtert.

Beim Nachfüllen von Kühlmittel muss eine Mischung aus **destilliertem Wasser** und einem Anteil von mindestens 40 % des Kühlmittelzusatzes G 13 oder G 12 plus-plus (TL-VW 774 G) (beide lilafarben) verwendet werden, um einen optimalen Korrosionsschutz zu erzielen ⇒ ①. Eine Mischung aus G 13 und den Motorkühlmitteln G 12 plus (TL-VW 774 F), G 12 (rot) oder G 11 (grünblau) verringert die Korrosionsschutzwirkung erheblich und ist daher zu vermeiden ⇒ ②. ▶

### ⚠️ ACHTUNG

Wenn das Kühlsystem zu wenig Frostschutzmittel enthält, kann der Motor ausfallen, wodurch die Gefahr schwerer Verletzungen besteht.

- Der prozentuale Anteil des Kühlmittelzusatzes muss eingehalten werden. Dabei ist die voraussichtlich niedrigste Umgebungstemperatur im vorgesehenen Nutzungsgebiet des Fahrzeugs zu berücksichtigen.
- Bei extrem niedriger Umgebungstemperatur kann das Kühlmittel gefrieren, sodass kein Weiterfahren mehr möglich ist. Da in dieser Situation auch die Heizung nicht funktioniert, besteht die Gefahr des Erfrierens, wenn die Insassen keine ausreichend schützende Winterkleidung tragen.

### ⚠️ VORSICHT

Die Original-Kühlmittelzusätze dürfen niemals mit Kühlmitteln gemischt werden, die nicht von SEAT freigegeben sind. Anderenfalls drohen erhebliche Schäden am Motor und am Motorkühlsystem.

- Wenn die Flüssigkeit im Kühlmittelausgleichbehälter nicht lila, sondern z. B. braun ist, wurde der Kühlmittelzusatz G 13 wahrscheinlich mit einem ungeeigneten Fremdkühlmittel vermischt. In diesem Fall muss das Motorkühlmittel umgehend gewechselt werden. Anderenfalls können schwere Funktionsstörungen und Motorschäden entstehen!



### Umwelthinweis

Kühlmittel und Kühlmittelzusätze können die Umwelt verschmutzen. Ausgelaufenes Kühlmittel ist aufzuwischen und umweltgerecht zu entsorgen. ■

### Kühlmittelstand prüfen und nachfüllen 🛠️

*Der richtige Kühlmittelstand ist wichtig für die einwandfreie Funktion des Motorkühlsystems.*



Abb. 127 Im Motorraum:  
Deckel des Kühlmittel-  
Ausgleichsbehälters

Bevor Sie die Motorraumklappe öffnen, lesen und beachten Sie die diesbezüglichen Warnhinweise ⇒ ⚠️ in Sicherheitshinweise zu Arbeiten im Motorraum auf Seite 204.

### Kühlmittel-Ausgleichsbehälter öffnen

- Schalten Sie den Motor aus und lassen Sie ihn abkühlen.
- Legen Sie als Verbrühungsschutz einen großen, dicken Lappen auf den Deckel des Kühlmittel-Ausgleichsbehälters und schrauben Sie den Deckel vorsichtig ab ⇒ ⚠️.

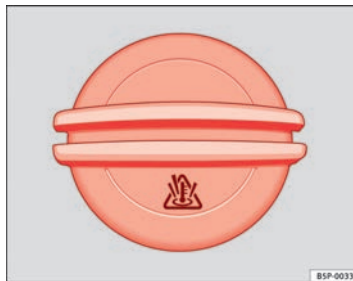
### Kühlmittelstand prüfen

- Schauen Sie in den geöffneten Behälter und lesen Sie den Kühlmittelstand ab. ▶

- Ist der Flüssigkeitsstand im Behälter unterhalb der „MIN“-Markierung, füllen Sie Kühlmittel nach.

#### Kühlmittel nachfüllen

- Füllen Sie nur **neues** Kühlmittel nach.
- Achten Sie darauf, dass Sie den Behälter höchstens bis zur „MAX“-Markierung füllen.

#### Kühlmittel-Ausgleichsbehälter schließen

- Schrauben Sie den Deckel *fest* zu.

Die Lage des Kühlmittel-Ausgleichsbehälters können Sie aus der entsprechenden Motorraumabbildung in ⇒ Seite 264 entnehmen.

Das Kühlmittel, das Sie nachfüllen, muss bestimmte Spezifikationen erfüllen. Falls Ihnen in einem Notfall der Kühlmittelzusatz G 12++ nicht zur Verfügung steht, sollten Sie keinen anderen Zusatz einfüllen. Verwenden Sie in diesem Fall zunächst nur Wasser und lassen Sie das richtige Mischungsverhältnis mit dem vorgeschriebenen Kühlmittelzusatz so bald wie möglich wieder herstellen.

Verwenden Sie zum Nachfüllen nur **neues** Kühlmittel.

Füllen Sie nur bis zur Markierung „MAX“ auf. Überschüssiges Kühlmittel wird sonst bei Erwärmung aus dem Kühlsystem gedrückt.

Das Additiv G 12++ kann in allen Mischungsverhältnissen mit dem Additiv G 12+ gemischt werden.

#### ACHTUNG

Die Arbeiten am Motor oder im Motorraum müssen sehr vorsichtig ausgeführt werden.

- Beachten Sie vor allen Arbeiten im Motorraum die entsprechenden Warnhinweise ⇒ Seite 204.
- Bei warmem oder heißem Motor steht das Kühlsystem unter Druck! Öffnen Sie niemals den Verschlussdeckel des Kühlmittel-Ausgleichsbehälters, solange der Motor warm ist. Anderenfalls besteht Verbrühungsgefahr!

#### VORSICHT

- Wenn Sie im Lauf der Zeit eine Änderung an der Farbe des Kühlmittels erkennen, sollten Sie das Kühlmittel wechseln lassen, da ein Teil seiner Eigenschaften nicht mehr vorhanden ist, was zur Beschädigung des Motors führen kann.
- Bei größerem Kühlmittelverlust sollten Sie das Kühlmittel nur bei *abgekühltem* Motor einfüllen. So vermeiden Sie Motorschäden. Ein größerer Kühlmittelverlust lässt auf Undichtigkeiten im Kühlsystem schließen. Suchen Sie umgehend einen Fachbetrieb auf und lassen Sie das Kühlsystem überprüfen. Gefahr eines Motorschadens! ■

## Waschwasser und Scheibenwischerblätter

### Waschwasser nachfüllen

Das Waschwasser für die Scheibenwaschanlage sollte immer mit Scheibenreiniger gemischt werden.



Abb. 128 Im Motorraum:  
Deckel des Scheibenwaschwasserbehälters

Die **Scheibenwaschanlage** und die **Scheinwerferreinigungsanlage** werden über den Scheibenwaschwasserbehälter im Motorraum mit Flüssigkeit versorgt. Der Scheibenwaschwasserbehälter fasst ca. 2 Liter; bei Fahrzeugen mit Scheinwerferwaschanlage\* fasst er ca. 4,5 Liter.

Der Behälter befindet sich im Motorraum.

Klares Wasser genügt nicht, um die Scheiben intensiv zu reinigen. Wir empfehlen Ihnen daher, dem Waschwasser immer ein Reinigungsmittel beizumischen. Auf dem Markt sind zugelassene Scheibenreiniger mit hoher Reinigungskraft und Frostschutzgrad erhältlich, die daher das ganze Jahr über verwendet werden sollten. Bitte beachten Sie die auf der Verpackung angegebenen Mischungsvorschriften.



### ACHTUNG

Die Arbeiten am Motor oder im Motorraum müssen sehr vorsichtig ausgeführt werden.

- Beachten Sie vor allen Arbeiten im Motorraum die entsprechenden Warnhinweise ⇒ Seite 204.



### VORSICHT

- Auf keinen Fall dürfen Sie dem Scheibenwaschwasser Kühlerfrostschutz oder andere Zusätze beimischen.
- Verwenden Sie nur anerkannt hochwertige Scheibenreiniger mit dem vom Hersteller vorgeschriebenen Wasseranteil. Bei anderen Reinigern oder Seifenlösungen können die winzigen Öffnungen der Fächerdüsen verstopft werden.



### Vordere Scheibenwischerblätter auswechseln

*Ein einwandfreies Scheibenwischerblatt sorgt für klare Sicht. haben Sie stets eine bessere Sicht. Beschädigte Scheibenwischerblätter sollten umgehend gewechselt werden.*



Abb. 129 Scheibenwischer in Servicestellung



Abb. 130 Auswechseln der Scheibenwischerblätter

Zum Wechseln der Scheibenwischerblätter müssen die Scheibenwischer von der Ruhestellung in die sogenannte Servicestellung gebracht werden.

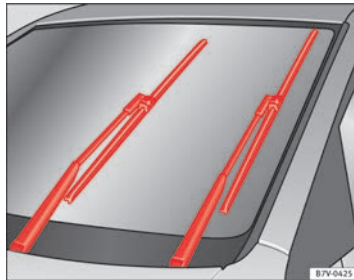
Wechseln Sie die Scheibenwischerblätter nicht außerhalb der Servicestellung, da es durch Scheuern des Scheibenwischerarms zur Ablösung des Lacks an der Motorraumklappe kommen kann.

#### Servicestellung (für Wischerblattwechsel)

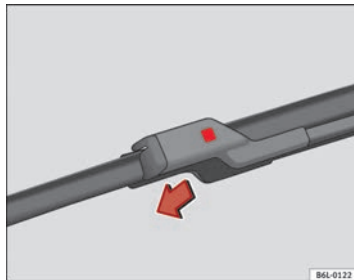
- Stellen Sie sicher, dass die Wischerblätter nicht gefroren sind.
- Die Zündung ein- und wieder ausschalten und anschließend (vor Ablauf von ca. 9 Sekunden) den Scheibenwischerhebel auf die Position Tippwischen stellen. Die Scheibenwischer stellen sich in die Servicestellung ⇒ Abb. 129.

#### Scheibenwischerblatt entfernen

- Den Frontwischerarm anheben.
- Drücken Sie den Sicherheitsknopf ein ⇒ Abb. 130.
- Das Wischerblatt aus dem Wischerarm aushängen.

#### Scheibenwischerblatt einsetzen

- Das Wischerblatt in den Frontwischerarm einsetzen, bis ein Klicken zu hören ist.
- Die Scheibenwischerarme in ihre Ausgangsposition bringen.

**Wenn die Wischerblätter rubbeln**, sollten sie bei Beschädigung erneuert oder bei Verschmutzung gereinigt werden.

Wenn das Problem dadurch nicht behoben werden kann, ist möglicherweise der Stellwinkel der Scheibenwischerarme verstellt. Suchen Sie in diesem Fall einen Fachbetrieb zur Kontrolle und Einstellung der Wischerarme auf. ▶

### ACHTUNG

Fahren Sie nur, wenn Sie eine klare Sicht durch alle Scheiben haben!

- Säubern Sie regelmäßig die Scheibenwischerblätter und alle Fensterscheiben.
- Erneuern Sie die Scheibenwischerblätter jährlich ein- bis zweimal.

### VORSICHT

- Defekte oder verschmutzte Scheibenwischerblätter können die Windschutzscheibe zerkratzen.
- Reinigen Sie niemals die Fensterscheiben mit Kraftstoff, Nagellackentferner, Lackverdünner oder ähnlichen Flüssigkeiten. Dadurch können die Scheibenwischerblätter beschädigt werden.
- Bewegen Sie niemals den Scheibenwischer oder den Scheibenwischerarm mit der Hand. Sie könnten beschädigt werden.
- Um Beschädigungen der Motorraumklappe und der Scheibenwischerarme zu vermeiden, die Wischerarme der Frontscheibenwischer erst nach vorne klappen, wenn sie sich in der Servicestellung befinden.

### Hinweis

- Die Wischerarme können nur dann in die Servicestellung gebracht werden, wenn die Motorraumklappe vollständig geschlossen ist.
- Die Servicestellung können Sie beispielsweise auch nutzen, wenn Sie im Winter die Frontscheibe mit einer Abdeckung vor Vereisung schützen wollen.

### Scheibenwischerblatt hinten auswechseln

*Ein einwandfreies Scheibenwischerblatt sorgt für klare Sicht. Beschädigte Scheibenwischerblätter sollten umgehend gewechselt werden.*



Abb. 131 Heckwischerblatt abnehmen



Abb. 132 Heckwischerblatt einsetzen

**Wischerblatt abnehmen**

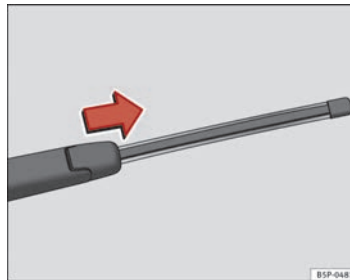
- Klappen Sie den Scheibenwischerarm von der Heckscheibe weg ⇒ **Abb. 131**.
- Schieben Sie den Wischerblattadapter in Pfeilrichtung und ziehen Sie das Wischerblatt ab ⇒ **Abb. 131**.

**Wischerblatt befestigen**

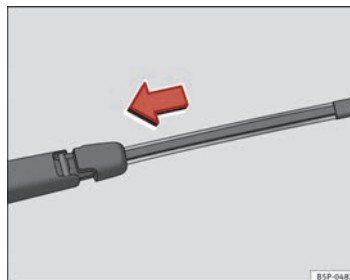
- Halten Sie mit einer Hand das obere Ende des Wischerarms fest.
- Halten Sie das Wischerblatt wie in ⇒ **Abb. 132** angezeigt fest und schieben Sie den Adapter so lange, bis er einrastet.

Prüfen Sie regelmäßig den Zustand des Scheibenwischerblattes und wechseln Sie es, wenn nötig.

**Wenn das Wischerblatt kratzt**, sollte es bei Beschädigung ersetzt oder bei Verschmutzung gereinigt werden.

Wenn das Problem dadurch nicht behoben werden kann, wenden Sie sich bitte an einen Fachbetrieb.

 **ACHTUNG**

**Fahren Sie nur, wenn Sie eine klare Sicht durch alle Scheiben haben!**

- Säubern Sie regelmäßig die Heckwischerblätter und alle Fensterscheiben.
- Erneuern Sie die Scheibenwischerblätter jährlich ein- bis zweimal.

 **VORSICHT**

- Defekte oder verschmutzte Scheibenwischerblätter können die Heckscheibe zerkratzen.
- Reinigen Sie niemals die Fensterscheiben mit Kraftstoff, Nagellackentfemer, Lackverdünner oder ähnlichen Flüssigkeiten, da dies die Wischerblätter beschädigt.
- Verstellen Sie den Heckscheibenwischer niemals von Hand. Er könnte beschädigt werden.

**Bremsflüssigkeit****Bremsflüssigkeitsstand prüfen**

*Die Bremsflüssigkeit wird im Rahmen der Servicearbeiten geprüft.*



**Abb. 133** Im Motorraum: Abdeckung des Bremsflüssigkeitsbehälters ▶

- Lesen Sie den Stand der Bremsflüssigkeit am durchsichtigen Bremsflüssigkeitsbehälter ab. Der Flüssigkeitsstand muss immer zwischen den Markierungen „MIN“ und „MAX“ liegen.

Die Lage des Bremsflüssigkeitsbehälters können Sie aus der entsprechenden Motorraumabbildung in ⇒ Seite 264 entnehmen. Er ist am schwarz-geblen Verschlussdeckel zu erkennen.

Der Flüssigkeitsstand sinkt im Fahrbetrieb geringfügig ab, weil sich die Bremsbeläge abnutzen und automatisch nachstellen.

Wenn sich der Bremsflüssigkeitsstand innerhalb kurzer Zeit übermäßig verringert oder unterhalb der Markierung „MIN“ liegt, besteht die Möglichkeit eines Lecks in der Bremsanlage. Ein zu niedriger Bremsflüssigkeitsstand wird durch die Kontrollleuchten im Kombiinstrument angezeigt ⇒ Seite 64.



#### ACHTUNG

Bevor Sie die Motorraumklappe öffnen und die Bremsflüssigkeit prüfen, lesen und beachten Sie die Warnhinweise ⇒ Seite 204.

## Bremsflüssigkeit wechseln

*Wie oft die Bremsflüssigkeit gewechselt werden muss, steht im Service-Plan.*

Wir empfehlen, die Bremsflüssigkeit bei einem SEAT-Betrieb wechseln zu lassen.

Bevor Sie die Motorraumklappe öffnen, lesen und beachten Sie die Warnhinweise ⇒  in Sicherheitshinweise zu Arbeiten im Motorraum auf Seite 204 in „Sicherheitshinweise zu Arbeiten im Motorraum“.

Bremsflüssigkeit zieht Feuchtigkeit an. Sie nimmt deshalb im Lauf der Zeit Wasser aus der umgebenden Luft auf. Ein zu hoher Wassergehalt der Flüssigkeit

kann aber auf Dauer Korrosionsschäden in der Bremsanlage verursachen. Außerdem wird der Siedepunkt der Bremsflüssigkeit erheblich gesenkt, so dass es bei starker Beanspruchung der Bremse zu Blasenbildung in der Bremsanlage kommen kann, was die Bremswirkung beeinträchtigt.

Immer darauf achten, dass die richtige Bremsflüssigkeit benutzt wird. Ausschließlich Bremsflüssigkeit nach der VW-Norm 501 14 verwenden.

Die Bremsflüssigkeit nach der VW-Norm 501 14 ist bei einem SEAT-Händler oder einem SEAT-Betrieb erhältlich. Falls dieses nicht verfügbar ist, nur hochwertige Bremsflüssigkeit verwenden, das den Anforderungen nach DIN ISO 4925 CLASS 4 bzw. US-Norm FMVSS 116 DOT 4 entspricht.

Falls eine andere Bremsflüssigkeit oder eine Bremsflüssigkeit mit geringerer Qualität verwendet wird, kann dies die Bremsanlage beeinträchtigen und die Bremswirkung reduzieren. Die Bremsflüssigkeit nicht verwenden, wenn auf dem Behälter der Bremsflüssigkeit nicht angegeben wird, dass es die Norm VW 501 14, DIN ISO 4925 CLASS 4 bzw. die US-Norm FMVSS 116 DOT 4 erfüllt.



#### ACHTUNG

Bremsflüssigkeit ist giftig. Alte Bremsflüssigkeit beeinträchtigt die Bremsleistung.

- Bevor Sie die Motorraumklappe öffnen und die Bremsflüssigkeit prüfen, lesen und beachten Sie die Warnhinweise ⇒ Seite 204.
- Bewahren Sie die Bremsflüssigkeit nur im verschlossenen Originalbehälter und sicher vor Kindern auf. Vergiftungsgefahr!
- Wechseln Sie die Bremsflüssigkeit entsprechend der Angaben im Service-Plan. Bei zu alter Bremsflüssigkeit kann es bei starker Beanspruchung der Bremse zu Blasenbildung in der Bremsanlage kommen. Dadurch wird die Bremswirkung und somit die Fahrsicherheit beeinträchtigt. Es besteht Unfallgefahr!

### VORSICHT





Bremsflüssigkeit beschädigt den Fahrzeuglack. Wischen Sie Bremsflüssigkeit auf dem Fahrzeuglack sofort ab.

### Umwelthinweis

Bremsbeläge und Bremsflüssigkeit müssen nach den gesetzlichen Bestimmungen aufgefangen und entsorgt werden. Die SEAT-Betriebe verfügen über die notwendigen Vorrichtungen und geschultes Personal zur ordnungsgemäßen Lagerung und Entsorgung dieser Abfallstoffe. ■

## Fahrzeugatterie

### Warnhinweise zum Umgang mit der Fahrzeugatterie

	Tragen Sie einen Augenschutz!
	Batteriesäure ist stark ätzend. Schutzhandschuhe und Augenschutz tragen!
	Feuer, Funken, offenes Licht und Rauchen verboten!
	Bei der Ladung von Batterien entsteht ein hochexplosives Knallgasgemisch!
	Kinder von Säure und Batterien fernhalten!

### ACHTUNG

Bei Arbeiten an der Fahrzeugatterie und an der elektrischen Anlage können Verletzungen, Verätzungen, Unfall- und Brandgefahren entstehen:

- Tragen Sie einen Augenschutz. Lassen Sie keine säure- oder bleihaltigen Partikel in die Augen, auf die Haut oder an die Kleidung kommen.
- Batteriesäure ist stark ätzend. Schutzhandschuhe und Augenschutz tragen. Batterien nicht kippen, aus den Entgasungsöffnungen kann Säure austreten. Säurespritzer im Auge sofort einige Minuten lang mit klarem Wasser spülen. Danach unverzüglich einen Arzt aufsuchen. Säurespritzer auf der Haut oder auf der Kleidung sofort mit Seifenlauge neutralisieren und mit viel Wasser nachspülen. Bei getrunkenener Säure sofort einen Arzt aufsuchen.
- Feuer, Funken, offenes Licht und Rauchen verboten. Funkenbildung bei Arbeiten mit Kabeln und elektrischen Geräten und durch elektrostatische Entladung vermeiden. Batteriepole niemals kurzschließen. Verletzungsgefahr durch energiereiche Funken.
- Bei der Ladung von Batterien entsteht ein hochexplosives Knallgasgemisch. Laden Sie Batterien nur in gut belüfteten Räumen auf.
- Kinder von Säure und Batterien fernhalten.
- Vor allen Arbeiten an der elektrischen Anlage schalten Sie den Motor, die Zündung sowie alle elektrischen Verbraucher aus. Das Minuskabel an der Batterie muss abgeklemmt werden. Beim Glühlampenwechsel genügt das Ausschalten der Lampe.
- Bevor Sie die Batterie abklemmen, deaktivieren Sie durch Entriegeln des Fahrzeugs die Diebstahlwarnanlage! Andernfalls wird Alarm ausgelöst.
- Beim Trennen der Batterie vom Bordnetz zuerst das Minuskabel und dann das Pluskabel abklemmen.

**⚠ ACHTUNG (Fortsetzung)**



- Vor dem Wiederanklemmen der Batterie alle elektrischen Verbraucher ausschalten. Zuerst das Pluskabel, dann das Minuskabel anklemmen. Die Anschlusskabel dürfen auf keinen Fall vertauscht werden – Kabelbrandgefahr!
- Laden Sie niemals eine gefrorene oder aufgetaute Batterie auf – Explosions- und Verätzungsgefahr! Ersetzen Sie eine Batterie, wenn sie einmal gefroren war. Eine entladene Batterie kann bereits bei Temperaturen um 0 °C gefrieren.
- Achten Sie darauf, dass die Entgasungsschläuche immer an den Batterien befestigt sind.
- Verwenden Sie keine defekte Batterie. Explosionsgefahr! Erneuern Sie beschädigte Batterien umgehend.
- Bei Fahrzeugen mit Batterie im Gepäckraum: Stellen Sie sicher, dass die Gasentlüftungshülse der Batterie gut befestigt ist.

**VORSICHT**

- Klemmen Sie die Fahrzeugbatterie niemals bei eingeschalteter Zündung oder bei laufendem Motor ab, da sonst die elektrische Anlage bzw. elektronische Bauteile beschädigt werden.
- Setzen Sie die Fahrzeugbatterie nicht für längere Zeit dem direkten Tageslicht aus, um das Batteriegehäuse vor UV-Strahlen zu schützen.
- Schützen Sie die Batterie bei längeren Standzeiten vor Frost, damit sie nicht „einfriert“ und dadurch zerstört wird.

**Säurestand prüfen**

*Der Säurestand der Batterie sollte bei hohen Kilometerleistungen, in Ländern mit warmem Klima und bei älteren Batterien regelmäßig kontrolliert werden.*

- Öffnen Sie die Motorraumklappe und klappen Sie anschließend die Batterieabdeckung vorne hoch ⇒  in Sicherheitshinweise zu Arbeiten im Motorraum auf Seite 204 ⇒  in Warnhinweise zum Umgang mit der Fahrzeugbatterie auf Seite 219. Bei Fahrzeugen mit Batterie unter dem Reserverad öffnen Sie die Heckklappe und heben Sie den Bodenbelag des Gepäckraumes an. Die Batterie befindet sich beim Reserverad
- Prüfen Sie die Farbanzeige im runden Sichtfenster an der Oberseite der Batterie.
- Befinden sich Luftblasen im Sichtfenster, beseitigen Sie diese, indem Sie vorsichtig auf das Sichtfenster klopfen.

Die Lage der Fahrzeugbatterie können Sie aus der entsprechenden Motorraumabbildung in ⇒ Seite 264 entnehmen. Den Einbauort der Batterie im Gepäckraum finden Sie auf ⇒ **Abb. 174**.

Die Anzeige im Sichtfenster („magisches Auge“) ändert ihre Farbe je nach Ladezustand oder Säurestand der Batterie.

Zwei Farben werden unterschieden:

- Schwarz: Batterie in Ordnung
- Durchsichtig/gelb: die Batterie muss ersetzt werden. Fachbetrieb aufsuchen.

## Fahrzeugbatterie laden oder ersetzen

*Die Batterie ist wartungsfrei und wird im Rahmen des Service regelmäßig überprüft. Alle Arbeiten an der Fahrzeugbatterie erfordern spezielle Fachkenntnisse und Spezialwerkzeuge.*

Bei häufigem Kurzstreckenbetrieb und langen Standzeiten lassen Sie die Fahrzeugbatterie auch zwischen den Service-Terminen von einem Fachbetrieb prüfen.

Treten Startprobleme wegen zu geringer Batterieladung auf, kann dies auf eine defekte Fahrzeugbatterie hindeuten. In diesem Fall empfehlen wir Ihnen, die Fahrzeugbatterie von einem Fachbetrieb prüfen und aufladen bzw. ersetzen zu lassen.

### Batterie laden

Das Aufladen der Fahrzeugbatterie sollte von einem Fachbetrieb durchgeführt werden, da Batterien mit einer besonderen Technologie eingesetzt werden, die spannungsbegrenztes Laden erfordert.

### Fahrzeugbatterie ersetzen

Die Fahrzeugbatterie ist entsprechend dem Einbauort entwickelt und mit Sicherheitsmerkmalen ausgestattet.

Original SEAT-Batterien erfüllen die Wartungs-, Leistungs- und Sicherheitsanforderungen des Fahrzeugs.

### ACHTUNG

- Wir empfehlen Ihnen, nur wartungsfreie bzw. zyklenfeste, auslaufsichere Batterien entsprechend der Normen T 825 06 und VW 7 50 73 zu verwenden. Die Version der Norm ist August 2001 oder nachfolgend.
- Lesen und beachten Sie vor allen Arbeiten an den Batterien die Warnhinweise ⇒  in Warnhinweise zum Umgang mit der Fahrzeugbatterie auf Seite 219.



### Umwelthinweis

Batterien enthalten giftige Substanzen wie Schwefelsäure und Blei. Sie müssen daher vorschriftsmäßig entsorgt werden und gehören auf keinen Fall in den Hausmüll!

## Räder

### Allgemeine Hinweise

#### Beschädigungen vermeiden

- Überfahren Sie Bordsteine und dergleichen nur langsam und im rechten Winkel.
- Schützen Sie Ihre Reifen vor ÖL, Fett und Kraftstoff.
- Prüfen Sie Ihre Reifen regelmäßig auf Beschädigungen (Stiche, Schnitte, Risse und Beulen). Entfernen Sie Fremdkörper aus dem Reifenprofil.

#### Reifen lagern

- Kennzeichnen Sie abmontierte Räder, damit bei der Wiedermontage die bisherige Laufrichtung beibehalten werden kann.
- Lagern Sie abmontierte Räder bzw. Reifen immer kühl, trocken und möglichst dunkel.
- Reifen, die auf keiner Felge montiert sind, müssen in senkrechter Position aufbewahrt werden.

#### Neue Reifen

Neue Reifen müssen eingefahren werden ⇒ Seite 175.

Aufgrund von Konstruktionsmerkmalen und Profilstaltung kann die Profiltiefe von Neureifen je nach Ausführung und Hersteller unterschiedlich ausfallen.

#### Versteckte Schäden

Schäden an Reifen und Felgen treten häufig versteckt auf. Ungewohnte Vibrationen bzw. einseitiges Ziehen des Fahrzeugs können auf einen Reifenschaden hinweisen. Die Reifen sollten umgehend vom Fachbetrieb überprüft werden.

#### Laufrichtungsgebundene Reifen

Bei laufrichtungsgebundenen Reifen ist die Reifenflanke mit Pfeilen markiert. Die so markierte Laufrichtung sollten Sie unbedingt einhalten. Dadurch werden die optimalen Laufeigenschaften bezüglich Aquaplaning, Haftvermögen, Geräuschbildung und Abrieb sichergestellt.

#### ACHTUNG

- Neue Reifen haben während der ersten 500 km noch nicht die optimale Haftfähigkeit. Fahren Sie entsprechend vorsichtig – Unfallgefahr!
- Fahren Sie nie mit beschädigten Reifen! Es besteht Unfallgefahr!
- Wenn Sie während der Fahrt ungewohnte Vibrationen oder einseitiges Ziehen des Fahrzeugs feststellen, halten Sie sofort an und überprüfen Sie die Reifen auf Beschädigungen.

1. Prüfen Sie den Reifendruck immer an kalten Reifen. Reduzieren Sie nicht den bei warmen Reifen erhöhten Druck.
2. Prüfen Sie den Reifendruck immer an kalten Reifen. Reduzieren Sie nicht den bei warmen Reifen erhöhten Druck.
3. Passen Sie den Reifendruck der Beladung entsprechend an.

#### Reifenfülldruck

Der Reifenfülldruck ist bei hohen Geschwindigkeiten besonders wichtig. Der Druck sollte deshalb mindestens einmal monatlich und zusätzlich vor jeder längeren Fahrt überprüft werden.

#### ACHTUNG

**Bei zu geringem Reifendruck kann ein Reifen besonders leicht platzen – Unfallgefahr!**

- Bei hoher Geschwindigkeit ist ein Reifen mit zu niedrigem Fülldruck einem hohen Maß an Walkarbeit ausgesetzt. Dadurch erwärmt er sich zu stark, was zur Laufflächenablösung und sogar zum Platzen des Reifens führen kann. Halten Sie stets die angegebenen Reifendruckwerte ein.
- Zu geringer oder zu hoher Reifendruck verkürzt die Lebensdauer der Bereifung und verschlechtert das Fahrverhalten des Fahrzeugs – Unfallgefahr!



#### Umwelthinweis

Ein zu geringer Reifendruck erhöht den Kraftstoffverbrauch.

### Reifenfülldruck prüfen

*Der richtige Reifendruck ist auf einem Aufkleber auf der Innenseite der Tankklappe angegeben.*

1. Lesen Sie vom Aufkleber den erforderlichen Reifendruck (Sommerreifen) ab.



## Reifenlebensdauer

Die Reifenlebensdauer ist abhängig vom Reifenfülldruck, der Fahrweise und der korrekten Montage.



Abb. 134 Prinzipdarstellung Reifenprofil: Verschleißanzeiger





Abb. 135 Schema für das Tauschen der Räder

## Verschleißanzeiger

Im Profilgrund der Originalbereifung befinden sich quer zur Laufrichtung 1,6 mm hohe „Verschleißanzeiger“ → Abb. 134. Diese Verschleißanzeiger sind je nach Fabrikat sechs- bis achtmal in gleichen Abständen auf der Lauffläche angeordnet. Markierungen an den Reifenflanken (zum Beispiel die Buchstaben „TWI“ oder Symbole) kennzeichnen die Lage der Verschleißanzeiger. Bei 1,6 mm Restprofil – gemessen in den Profiltrillen neben den Verschleißanzeigern – ist die gesetzlich zulässige Mindestprofiltiefe erreicht. Die Reifen müssen ersetzt werden. In Exportländern können andere Werte gelten ⇒ .

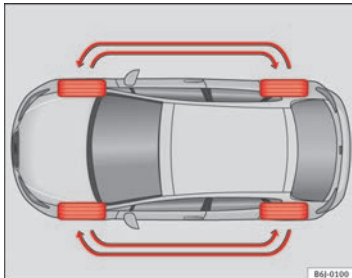
## Reifenfülldruck

Ein zu niedriger Reifenfülldruck kann einen vorzeitigen Verschleiß und sogar das Platzen des Reifens zur Folge haben. Der Reifenfülldruck sollte deshalb mindestens einmal monatlich geprüft werden ⇒ Seite 222.

## Fahrweise

Schnelles Kurvenfahren, rasantes Beschleunigen und scharfes Bremsen erhöhen die Abnutzung der Reifen.

## Räder tauschen

Bei deutlich stärkerer Abnutzung der Vorderradbereifung empfiehlt es sich, die Vorderräder gegen die Hinterräder entsprechend dem Schema zu tauschen ⇒ Abb. 135. Dadurch haben alle Reifen etwa die gleiche Lebensdauer.

## Räder auswuchten

Die Räder eines neuen Fahrzeuges sind ausgewuchtet. Im Fahrbetrieb kann aber durch verschiedene Einflüsse eine Unwucht entstehen, die sich durch eine Unruhe der Lenkung bemerkbar macht.

Da eine Unwucht auch erhöhten Verschleiß von Lenkung, Radaufhängung und Reifen bewirkt, sollten die Räder in diesem Fall neu ausgewuchtet werden. Außerdem muss ein Rad nach der Montage eines neuen Reifens neu ausgewuchtet werden. ▶

### Radstellungsfehler

Eine fehlerhafte Einstellung des Fahrwerks bewirkt nicht nur erhöhten Reifenverschleiß, sondern beeinträchtigt auch die Fahrsicherheit. Bei starkem Reifenverschleiß sollten Sie deshalb die Radstellung vom Fachbetrieb überprüfen lassen.



#### ACHTUNG

**Wenn ein Reifen während der Fahrt platzt, besteht Unfallgefahr!**

- **Spätestens, wenn die Reifen bis auf die Verschleißanzeiger abgefahren sind, müssen sie ersetzt werden ⇒ Seite 223. Andernfalls besteht Unfallgefahr! Bei hoher Geschwindigkeit auf nasser Straße greifen abgefarbene Reifen schlecht. Außerdem „schwimmt“ das Fahrzeug dann eher (Aquaplaning).**
- **Bei hoher Geschwindigkeit ist ein Reifen mit zu niedrigem Fülldruck einem hohen Maß an Walkarbeit ausgesetzt. Dadurch erwärmt er sich zu stark. Dies kann zur Laufflächenablösung und sogar zum Platzen des Reifens führen – Unfallgefahr! Halten Sie stets die angegebenen Reifenfülldruckwerte ein.**
- **Bei starkem Reifenverschleiß lassen Sie vom Fachbetrieb die Einstellung des Fahrwerks überprüfen.**
- **Halten Sie Chemikalien wie Öl, Kraftstoff oder Bremsflüssigkeit von Reifen fern.**
- **Lassen Sie defekte Felgen oder Reifen sofort ersetzen!**



### Umwelthinweis

Ein zu geringer Reifenfülldruck erhöht den Kraftstoffverbrauch.

### Neue Reifen und Felgen

*Neue Reifen und Felgen müssen eingefahren werden.*

Reifen und Felgen sind wichtige Konstruktionselemente. Die von SEAT freigegebenen Reifen und Felgen sind genau auf den zugehörigen Fahrzeugtyp abgestimmt und tragen damit wesentlich zu einer guten Straßenstabilität und sicheren Fahreigenschaften bei ⇒

Ersetzen Sie Reifen möglichst nicht einzeln, sondern mindestens achsweise. Die Kenntnis der Reifendaten erleichtert die richtige Wahl. Auf Gürtelreifen befindet sich die Reifenbeschriftung auf den Flanken, z.B.:

**195/65 R15 91T**

Dies bedeutet im Einzelnen:

- 195 Reifenbreite in mm
- 65 Höhen-/Breitenverhältnis in %
- R Gürtelbauart-Kennbuchstabe für Radial
- 15 Felgendurchmesser in Zoll
- 91 Tragfähigkeitskennzahl
- T Geschwindigkeitskennbuchstabe

Zusätzlich können sich auf den Reifen befinden:

- eine Laufrichtungskennzeichnung
- „Reinforced“ als Kennzeichnung für Reifen in verstärkter Ausführung

Das Herstellungsdatum ist ebenfalls auf der Reifenflanke angegeben (eventuell nur auf der Radinnenseite).

„DOT... 1103...“ bedeutet beispielsweise, dass der Reifen in der 11. Woche im Jahr 2003 hergestellt wurde. ▶

Wir empfehlen Ihnen, alle Arbeiten an den Reifen oder Felgen von einem SEAT-Betrieb durchführen zu lassen. Dieser ist mit den erforderlichen Spezialwerkzeugen und Ersatzteilen ausgerüstet, hat die nötigen Fachkenntnisse und ist auf die Entsorgung der Altreifen eingestellt.

SEAT-Betriebe sind darüber unterrichtet, welche technischen Möglichkeiten bei der Um- bzw. Nachrüstung von Reifen, Felgen und Radzierkappen bestehen.

### ACHTUNG

- **Wir empfehlen Ihnen, ausschließlich Reifen oder Felgen zu benutzen, die von SEAT für Ihren Fahrzeugtyp freigegeben sind. Andernfalls kann die Verkehrssicherheit beeinträchtigt werden – Unfallgefahr!**
- **Verwenden Sie nur im Notfall und nur mit entsprechend vorsichtiger Fahrweise Reifen, die älter als 6 Jahre sind.**
- **Verwenden Sie keine gebrauchten Reifen, deren „Vorleben“ Ihnen nicht bekannt ist.**
- **Wenn Sie nachträglich Radzierkappen montieren, müssen Sie darauf achten, dass eine ausreichende Luftzufuhr zur Kühlung der Bremsanlage gewährleistet ist.**
- **Verwenden Sie an allen vier Rädern nur Gürtelreifen gleicher Bauart, Größe (Abrollumfang) und gleicher Profilausführung.**



### Umwelthinweis

Altreifen müssen vorschriftsmäßig entsorgt werden.



### Hinweis

- Aus technischen Gründen können Sie normalerweise die Felgen anderer Fahrzeuge nicht verwenden. Dies gilt unter Umständen sogar für Felgen des gleichen Fahrzeugtyps. Wenn Sie nicht von SEAT für Ihren Fahrzeugtyp freigegebene Reifen oder Felgen verwenden, kann die Zulassung Ihres Fahrzeugs zum öffentlichen Straßenverkehr ihre Gültigkeit verlieren.
- Unterscheidet sich das Reserverad in seiner Ausführung von der Fahrreifung – etwa bei Winterreifen – so dürfen Sie das Reserverad nur im Pannenfall kurzzeitig und bei entsprechend vorsichtiger Fahrweise verwenden. Es muss so schnell wie möglich wieder durch das normale Laufrad ersetzt werden.

### Radschrauben

*Die Radschrauben müssen mit dem richtigen Drehmoment angezogen werden.*

Felgen und Radschrauben sind konstruktiv aufeinander abgestimmt. Bei jeder Umrüstung auf andere Felgen müssen deshalb die jeweils zugehörigen Radschrauben mit der richtigen Länge und Kalottenform verwendet werden. Der Festsitz der Räder und die Funktion der Bremsanlage hängen davon ab.

Unter Umständen dürfen Sie keine Radschrauben von Fahrzeugen der gleichen Baureihe benutzen ⇒ Seite 193.

### ACHTUNG

**Bei falscher Montage der Radschrauben kann sich das Rad während der Fahrt lösen – Unfallgefahr!**

- **Radschrauben müssen sauber und leichtgängig sein. Sie dürfen jedoch niemals mit Fett oder Öl behandelt werden.**

**⚠ ACHTUNG (Fortsetzung)**

- **Verwenden Sie nur die Radschrauben, die zu der jeweiligen Felge gehören.**
- **Werden die Radschrauben mit einem zu niedrigen Anzugsdrehmoment angezogen, können sich die Räder während der Fahrt lösen – Unfallgefahr! Ein stark erhöhtes Anzugsdrehmoment kann zur Beschädigung der Radschrauben bzw. der Gewinde führen.**

**VORSICHT**

Das vorgeschriebene Anzugsdrehmoment der Radschrauben bei Stahl- und Leichtmetallfelgen beträgt 120 Nm.

**Winterreifen**

*Winterreifen verbessern die Fahreigenschaften bei Schnee und Eis.*

Bei winterlichen Straßenverhältnissen werden die Fahreigenschaften des Fahrzeugs durch Winterreifen deutlich verbessert. Sommerreifen sind aufgrund ihrer Konstruktion (Breite, Gummimischung, Profilgestaltung) auf Eis und Schnee weniger rutschfest.

Der **Reifenfülldruck** für Winterreifen muss 0,2 bar höher sein als bei Sommerreifen (siehe Aufkleber in der Tankklappe).

Verwenden Sie Winterreifen an allen vier Rädern.

Die zulässigen **Winterreifengrößen** sind in Ihren Fahrzeugpapieren aufgeführt. Verwenden Sie nur Winterreifen in Gürtelbauart. Alle in den Fahrzeugpapieren genannten Reifengrößen können auch als Winterreifen gefahren werden.

Winterreifen verlieren weitgehend ihre Wintertauglichkeit, wenn das Reifenprofil bis auf eine Tiefe von 4 mm abgefahren ist.

Für Winterreifen gelten je nach Geschwindigkeitskennbuchstabe ⇒ Seite 224, Neue Reifen und Felgen die folgenden **Geschwindigkeitsbeschränkungen**: ⇒ ⚠

Q max. 160 km/h

S max. 180 km/h

T max. 190 km/h

H max. 210 km/h

In bestimmten Ländern muss an Fahrzeugen, die die jeweilige Höchstgeschwindigkeit der Winterreifen überschreiten können, ein entsprechender Aufkleber im Blickfeld des Fahrers angebracht sein. Solche Aufkleber sind beim Fachbetrieb erhältlich. Halten Sie sich bitte an die Vorschriften des jeweiligen Landes.

Lassen Sie Winterreifen nicht unnötig lange montiert, denn auf schnee- und eisfreien Straßen sind die Fahreigenschaften mit Sommerreifen besser.

Beachten Sie im Fall einer Reifenpanne den Hinweis zum Reserverad ⇒ Seite 224, Neue Reifen und Felgen.

**ACHTUNG**

**Die zulässige Höchstgeschwindigkeit für Winterreifen darf nicht überschritten werden. Andernfalls werden die Reifen beschädigt - Unfallgefahr!**

**Umwelthinweis**

Montieren Sie rechtzeitig wieder Ihre Sommerreifen. Dies verringert die Abrollgeräusche, den Verschleiß und den Kraftstoffverbrauch.

## Schneeketten

Schneeketten dürfen nur an den Vorderrädern und ausschließlich auf den nachfolgend aufgeführten Reifen montiert werden:

175/70R14 185/60R15	Die Schneeketten dürfen einschließlich Kettenschloss nicht mehr als 15 mm auftragen.
215/45R16	Die Schneeketten dürfen einschließlich Kettenschloss nicht mehr als 9 mm auftragen.
215/40R17	Die Schneeketten dürfen einschließlich Kettenschloss nicht mehr als 7 mm auftragen.

Bei Schneekettenbetrieb sollten Sie Radvollblenden und Felgenzierringe abnehmen. Die Radschrauben müssen dann jedoch aus Sicherheitsgründen mit Abdeckkappen versehen werden, die beim Fachbetrieb erhältlich sind.



### ACHTUNG

Die Schneeketten müssen gemäß den Herstellerangaben korrekt gespannt werden. Somit wird ein Kontakt der Schneeketten mit dem Radhaus vermieden.



### VORSICHT

Auf schneefreien Strecken müssen Sie die Schneeketten abnehmen. Dort beeinträchtigen sie die Fahreigenschaften, beschädigen die Reifen und sind schnell zerstört.



### Hinweis

In bestimmten Ländern ist die Geschwindigkeit beim Fahren mit Schneeketten auf 50 km/h beschränkt. Halten Sie sich bitte an die Vorschriften des jeweiligen Landes. ■

## Selbsthilfe

### Bordwerkzeug, Reserverad

#### Bordwerkzeug

Das Bordwerkzeug des Fahrzeugs befindet sich im Gepäckraum unter der Ladebodenabdeckung.

- Stellen Sie den Ladeboden auf.
- Nehmen Sie das Bordwerkzeug heraus.

Das Bordwerkzeug besteht aus folgenden Teilen:

- Wagenheber\*
- Haken zum Abziehen der Integral-Radkappen\* und der Schraubendeckel.
- Radschlüssel\*
- Abschleppöse\*
- Adapter für Radschraubensicherung\*.

Einige der aufgeführten Werkzeuge gehören nur zu bestimmten Modellausführungen bzw. sind Mehrausstattungen.

#### ACHTUNG

- Der ab Werk mitgelieferte Wagenheber ist nur für Ihren Fahrzeugtyp vorgesehen. Heben Sie auf gar keinen Fall damit schwerere Fahrzeuge oder andere Lasten an - Verletzungsgefahr!
- Verwenden Sie den Wagenheber nur auf festem, ebenem Untergrund.

#### ACHTUNG (Fortsetzung)

- Den Motor niemals bei angehobenem Fahrzeug starten - Unfallgefahr!
- Wenn Arbeiten unter dem Fahrzeug ausgeführt werden müssen, muss das Fahrzeug mit geeigneten Hilfsmitteln abgestützt werden. Andernfalls besteht Verletzungsgefahr!

#### Reserverad (Notrad)\*

Das Reserverad (Notrad) ist nur für den kurzzeitigen Einsatz bestimmt.

Das Notrad befindet sich unter dem Ladeboden im Gepäckraum und ist mit einem Rändelrad befestigt.

#### Verwendung des Notrades

Die Verwendung des Notrades ist nur für den Fall einer Reifenpanne und bis zum Erreichen einer Werkstatt vorgesehen. Ersetzen Sie es deshalb so schnell wie möglich durch ein Normalrad.

Für die Verwendung des Notrades bestehen bestimmte Einschränkungen. Das Notrad wurde speziell für Ihr Fahrzeug konstruiert und darf daher nicht mit dem Notrad eines anderen Fahrzeugs vertauscht werden.

Auf die Felge des Notrades darf kein Normal- oder Winterreifen montiert werden.

#### Schneeketten

Aus technischen Gründen ist die Verwendung von Schneeketten auf dem Notrad **nicht gestattet**.

Falls Sie mit Schneeketten fahren müssen und eine Reifenpanne an einem *Vorderrad* haben, montieren Sie bitte das Notrad anstelle eines Hinterrades. Das freierwendende Hinterrad versehen Sie dann mit Schneeketten und montieren es anstelle des defekten Vorderrades.

**ACHTUNG**

- Nach Montage des Notrades muss der Reifendruck so schnell wie möglich geprüft werden.
- Fahren Sie nicht schneller als 80 km/h – Unfallgefahr!
- Vermeiden Sie Vollgasbeschleunigungen, starkes Bremsen und rasanten Kurvenfahrten - Unfallgefahr!
- Fahren Sie niemals mit mehr als einem Notrad – Unfallgefahr!
- Auf die Felge des Notrades darf kein Normal- oder Winterreifen montiert werden.

### Reifenreparaturset\*

Sie finden das Reifenreparaturset (bei Fahrzeugen ohne Notrad) unter dem Ladeboden im Gepäckraum.

Für den Fall einer Reifenpanne ist Ihr Fahrzeug mit dem Tire-Mobility-System „Reifenreparaturset“ ausgestattet.

Das Reifenreparaturset besteht aus einem Dichtmittel für die Reparatur der Reifenpanne und aus einem **Kompressor** zur Erzeugung des für den Reifen erforderlichen Fülldrucks. Damit können bis zu 4 mm große Reifenbeschädigungen durch Fremdkörper zuverlässig abgedichtet werden.

**Hinweis**

- Nehmen Sie bitte fachmännische Hilfe in Anspruch, wenn eine Reparatur mit dem Reifendichtmittel nicht möglich ist.

## Rad wechseln

### Vorarbeiten

*Vor dem eigentlichen Radwechsel sind einige Vorarbeiten zu leisten.*

- Stellen Sie das Fahrzeug bei einer Reifenpanne möglichst weit entfernt vom fließenden Verkehr ab. Die gewählte Stelle sollte eben sein.
- Lassen Sie alle Mitfahrer aussteigen. Diese sollten sich außerhalb des Gefahrenbereiches aufhalten (z.B. hinter einer Leitplanke).
- Stellen Sie den Motor ab, schalten Sie die Warnblinkanlage ein und stellen Sie das Warndreieck auf.
- Ziehen Sie die **Handbremse** fest an.
- Legen Sie den **ersten Gang** ein oder stellen Sie bei Fahrzeugen mit Automatikgetriebe den Wählhebel auf die Position **P**.
- Bei Anhängerbetrieb: kuppeln Sie den Anhänger von Ihrem Fahrzeug ab.
- Nehmen Sie das **Bordwerkzeug** und das **Reserverad** aus dem Gepäckraum.

**ACHTUNG**

**Schalten Sie die Warnblinkanlage ein und stellen Sie das Warndreieck auf. Sie schützen damit sich selbst und andere Verkehrsteilnehmer.**

**VORSICHT**

Wenn Sie den Radwechsel an einem Gefälle durchführen, blockieren Sie das gegenüberliegende Rad an derselben Achse mit einem Keil oder einem ähnlichen Gegenstand, damit das Fahrzeug gesichert ist.

**Hinweis**

Hierbei sind die gesetzlichen Bestimmungen zu beachten.

**Radwechsel**

Der Radwechsel besteht aus den folgenden Schritten:

- Nehmen Sie die **Raddeckel bzw. die Radkappe** ab.
- Lockern Sie die **Radschrauben**.
- **Heben** Sie das Fahrzeug an der entsprechenden Stelle an.
- Montieren Sie das Rad **ab** bzw. **an**.
- Lassen Sie das Fahrzeug **herunter**.
- Verwenden Sie zum **Anziehen** der Schrauben den Radschlüssel.
- Bringen Sie die **Radkappe** wieder an. ■

**Nachträgliche Arbeiten**

*Nach dem eigentlichen Radwechsel fallen einige Nacharbeiten an.*

- Verstauen Sie das Bordwerkzeug an seinem Platz.
- – Verstauen und befestigen Sie das ausgewechselte Rad im Gepäckraum.
- Prüfen Sie den Reifenfülldruck des montierten Rades sobald wie möglich.
- Lassen Sie das Anzugsdrehmoment der Radschrauben sobald wie möglich mit einem Drehmomentschlüssel prüfen. Es muss 120 Nm betragen.

**Hinweis**

- Wenn Sie beim Radwechsel festgestellt haben, dass Radschrauben korrodiert und schwergängig sind, müssen die Schrauben vor dem Prüfen des Anzugsdrehmoments erneuert werden.
- Fahren Sie bis zur Prüfung des Anzugsdrehmoments vorsichtshalber nur mit mäßiger Geschwindigkeit. ■



### Radvollblenden\*

Die Radvollblenden müssen entfernt werden, um Zugang zu den Radschrauben zu erhalten.



Abb. 136 Die Radvollblende vom Rad abnehmen

#### Demontieren

- Nehmen Sie die Radvollblende mit dem Drahtbaken ab  
⇒ Abb. 136.
- Setzen Sie den Haken in einer der Aufnahmen in der Radvollblende ein.

#### Anbringen

- Pressen Sie die Radvollblende mit Druck auf die Felge auf. Üben Sie den Druck zuerst an der Stelle der Ventilaussparung aus. Anschließend lassen Sie den gesamten Umfang der Radvollblende einrasten.

### Radschrauben lockern und anziehen

Bevor das Fahrzeug angehoben wird, müssen die Radschrauben gelockert werden.



Abb. 137 Radwechsel: Radschrauben lockern

#### Lockern

- Schieben Sie den **Radschlüssel** bis zum Anschlag auf die Radschraube.
- Greifen Sie das Ende des Radschlüssels und drehen Sie die Schraube etwa eine Umdrehung nach **links** ⇒ Abb. 137.

#### Festziehen

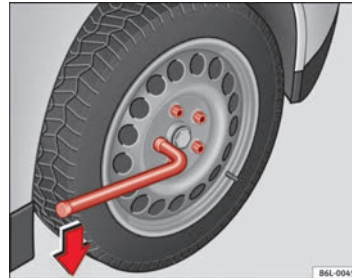
- Schieben Sie den Radschlüssel bis zum Anschlag auf die Radschraube.
- Fassen Sie am Schlüsselende an und drehen Sie die Schraube nach rechts, bis sie fest angezogen ist. ▶

- Zum Lösen und Festziehen von diebstahlhemmenden Radschrauben benötigen Sie den entsprechenden Adapter.

### ! ACHTUNG

Lockern Sie die Radschrauben nur ein wenig (etwa eine Umdrehung), solange das Fahrzeug nicht mit dem Wagenheber angehoben ist – Unfallgefahr!



### Hinweis

- Lässt sich eine Radschraube nicht lockern, können Sie vorsichtig mit dem Fuß auf das Ende des Radschlüssels drücken. Halten Sie sich dabei am Fahrzeug fest und achten Sie auf einen sicheren Stand.

## Fahrzeug anheben

Um das Rad abbauen zu können, muss das Fahrzeug mit dem Wagenheber angehoben werden.



Abb. 138 Aufnahme-  
punkte für den Wagen-  
heber



Abb. 139 Wagenheber  
anbringen

- Suchen Sie den Aufnahmepunkt am Unterholm, der dem zu wechselnden Rad am nächsten liegt ⇒ Abb. 138.
- Drehen Sie den Wagenheber unter dem Aufnahmepunkt so weit hoch, bis seine Klauene unmittelbar unter dem senkrechten Steg des Unterholms steht.
- Richten Sie den Wagenheber so aus, dass seine Klauene den Steg des Unterholms umfasst und die bewegliche Grundplatte plan auf dem Boden aufliegt ⇒ Abb. 139.
- Drehen Sie den Wagenheber weiter hoch, bis das Rad leicht vom Boden abhebt.

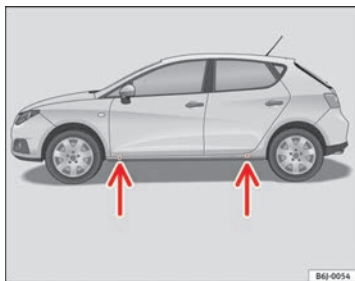
Am Unterholm kennzeichnen jeweils vorn und hinten Eindrückungen die Stellen, an denen der Wagenheber angesetzt werden darf ⇒ Abb. 138. Es gibt für jedes Rad genau eine Stelle. An anderen Stellen darf der Wagenheber nicht angesetzt werden.

Ein weicher Untergrund unter dem Wagenheber kann zur Folge haben, dass das Fahrzeug vom Wagenheber abrutscht. Stellen Sie deshalb den Wagenheber auf einen festen Untergrund. Benutzen Sie ggf. eine großflächige, ▶

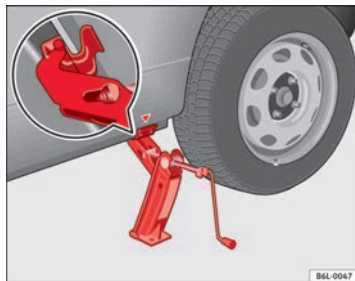
stabile Unterlage. Bei glattem Untergrund, wie z.B. Fliesenboden, sollten Sie eine nicht rutschende Unterlage (z.B. eine Gummimatte) verwenden.

### **!** ACHTUNG

- Ergreifen Sie alle erforderlichen Maßnahmen, damit der Wagenheber nicht abrutschen kann. Andernfalls besteht Unfallgefahr!
- Wenn Sie den Wagenheber nicht an den vorgesehenen Stellen ansetzen, kann dies zu Schäden am Fahrzeug führen. Außerdem kann der Wagenheber bei nicht ausreichendem Halt am Fahrzeug abrutschen – Verletzungsgefahr!

## Das Rad abnehmen und anbringen

Zum Ab- bzw. Anbauen des Rades sind die folgenden Schritte durchzuführen.

Nachdem Sie die Radschrauben gelockert und das Fahrzeug mit dem Wagenheber angehoben haben, tauschen Sie das Rad wie folgt aus:

### Rad abnehmen

- Drehen Sie die Radschrauben mit dem Radschraubenschlüssel heraus und legen Sie sie auf einen sauberen Untergrund.

### Rad anbauen

- Schrauben Sie die Radschrauben ein und ziehen Sie sie mit dem Radschraubenschlüssel leicht fest.

Die Radschrauben müssen sauber und leichtgängig sein. Kontrollieren Sie die Auflageflächen von Rad und Nabe. Verunreinigungen auf diesen Flächen sind vor der Radmontage zu entfernen.

Bei der Montage von laufrichtungsgebundenen Reifen beachten Sie bitte die Laufrichtung.

## Diebstahlhemmende Radschrauben\*

Zum Lösen der diebstahlhemmenden Schrauben benötigt man einen speziellen Adapter, der sich in der Werkzeugbox befindet.



Abb. 140 Diebstahlhemmende Radschraube

- Setzen Sie den Adapter bis zum Anschlag in die diebstahlhemmende Radschraube ein ⇒ Abb. 140.
- Setzen Sie den Radschlüssel bis zum Anschlag in den Adapter ein.
- Lösen Sie die Radschraube bzw. ziehen Sie sie fest. ▶

**Code-Nummer**

Die Nummer der Radschraube ist auf der Vorderseite des Adapters eingestanzt.

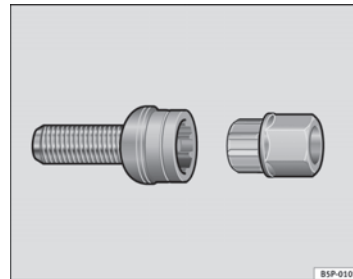
Diese Nummer muss aufgeschrieben und sorgfältig aufbewahrt werden, denn nur mit dieser Nummer ist ein Duplikat des Adapters beim SEAT-Betrieb erhältlich.

**Laufrichtungsgebundene Reifen**

*Laufrichtungsgebundene Reifen müssen richtig herum montiert werden.*

Ein laufrichtungsgebundenes Reifenprofil ist erkennbar an den Pfeilen auf der Reifenflanke, die in Laufrichtung zeigen. Eine so vorgegebene Laufrichtung sollten Sie unbedingt einhalten. Nur dann kommen die optimalen Eigenschaften dieser Reifen bezüglich Haftvermögen, Laufgeräusch, Abrieb und Aquaplaning voll zur Geltung.

Falls Sie das Reserverad bei einer Reifenpanne einmal entgegen der Laufrichtung montieren müssen, fahren Sie bitte vorsichtig, da die optimalen Eigenschaften des Reifens in dieser Situation nicht mehr gegeben sind. Dies ist besonders bei Nässe wichtig.

Damit Sie die Vorteile des laufrichtungsgebundenen Reifenprinzips wieder voll nutzen können, sollten Sie den defekten Reifen sobald wie möglich ersetzen und die richtige Laufrichtung bei allen Reifen wiederherstellen.

**Reifenreparaturset\* (Tire-Mobility-System)****Allgemeines und Sicherheitshinweise**

Ihr Fahrzeug ist mit einem Reifenreparaturset, dem sogenannten **Tire-Mobility-System (TMS)**, ausgestattet.

Für den Fall einer Reifenpanne befinden sich im Gepäckraum unter der Ladebodenabdeckung das **Reifendichtmittel** und ein **Kompressor**.

Mit dem Tire-Mobility-System können Reifenbeschädigungen, verursacht durch Fremdkörper bis etwa 4 mm Durchmesser, zuverlässig abgedichtet werden.

Der Fremdkörper kann dabei im Reifen verbleiben.

Die Handhabung des Reifendichtmittels ist in einer Anleitung auf der Dichtmittelflasche beschrieben.

Ebenso ist eine Anleitung zur Bedienung des Kompressors verfügbar.

**ACHTUNG**

- Das Reifendichtmittel darf nur verwendet werden, wenn der Reifen nicht durch Fahren ohne Luft vorgeschädigt ist.
- Alle Sicherheits- und Handhabungshinweise auf dem Kompressor und der Dichtmittelflasche strikt einhalten.
- Fahren Sie nicht über 80 km/h, vermeiden Sie Vollgasbeschleunigungen, starkes Bremsen und rasante Kurvenfahrten.
- Mit dem Dichtmittel reparierte Reifen sind nur für den vorübergehenden und kurzzeitigen Einsatz bestimmt. Fahren Sie daher vorsichtig zum nächsten Fachbetrieb.



### Umwelthinweis

Zur Entsorgung der Dichtmittelflasche wenden Sie sich bitte an einen Entsorgungsfachbetrieb oder Ihren SEAT-Betrieb. Dort kann dieses Produkt in den geeigneten Behältern fachgerecht entsorgt werden.



### Hinweis

- Wenn Dichtmittel ausgetreten ist, lassen Sie es antrocknen. Sie können es dann wie eine Folie abziehen.
- Achten Sie auf das Verfallsdatum, das auf der Dichtmittelflasche steht. Lassen Sie das Reifendichtmittel in einem Fachbetrieb austauschen.
- Nehmen Sie bitte fachmännische Hilfe in Anspruch, wenn eine Reparatur mit dem Reifendichtmittel nicht möglich ist. ■

## Vorarbeiten

*Für die Reifenreparatur sind Vorarbeiten notwendig.*

- Stellen Sie das Fahrzeug bei einer Reifenpanne möglichst weit entfernt vom fließenden Verkehr ab.
- Ziehen Sie die **Handbremse** fest an.
- Legen Sie den **ersten Gang** ein oder stellen Sie den Wählhebel auf die Position **P**.
- Lassen Sie alle Mitfahrer **aussteigen**. Diese sollten sich außerhalb des Gefahrenbereiches aufhalten (z.B. hinter einer Leitplanke).
- Prüfen Sie, ob eine Reparatur mit dem Tire-Mobility-System möglich ist „Allgemeines und Sicherheitshinweise“.
- Schrauben Sie den Ventildeckel des entsprechenden Rades ab.

- Nehmen Sie das **Reifenreparaturset** aus dem Gepäckraum.



### ACHTUNG

**Schalten Sie die Warnblinkanlage ein und stellen Sie das Warndreieck auf. Sie schützen damit sich selbst und andere Verkehrsteilnehmer.**



### VORSICHT

Besondere Vorsicht ist geboten, wenn Sie die Reifenreparatur auf einer abschüssigen Fahrbahn durchführen.



### Hinweis

- Hierbei sind die gesetzlichen Bestimmungen zu beachten.
- Vergessen Sie nicht, das Dichtmittel so schnell wie möglich wieder zu ersetzen. ■

## Reifenreparatur durchführen

*Die Reifenreparatur selbst besteht nach den Vorarbeiten aus folgenden Abschnitten:*

### Reifendichtmittel verwenden

- Auf der Flasche befindet sich eine Anleitung zum richtigen Gebrauch des Dichtmittels.

### Reifen aufpumpen

- Kompressor und Druckschlauch aus dem Behältnis entnehmen.
- Die Befestigungsmutter auf das Reifenventil aufschrauben. ▶

- Kabelanschluss des Kompressors in eine 12-Volt-Steckdose stecken.
- Kompressor einschalten und Fülldruck am Manometer kontrollieren.

### Reparatur beenden

- Druckschlauch des Kompressors vom Ventil lösen.
- Ventildeckel fest aufschrauben.
- Die elektrische Verbindung des Kompressors mit dem Bordnetz trennen.
- Sämtliche Reparaturutensilien verstauen.



### Hinweis

Der Kompressor sollte nie länger als etwa 6 Minuten betrieben werden. ■

## Sicherungen

### Sicherung ersetzen

*Durchgebrannte Sicherungen müssen ersetzt werden.*



Abb. 141 Sicherungen in der Instrumententafel

### Sicherungsdeckel

- Schalten Sie die Zündung und den betroffenen Stromverbraucher aus.
- Finden Sie heraus, welche Sicherung zu dem ausgefallenen Verbraucher gehört ⇒ Seite 237.
- Nehmen Sie die Kunststoffklammer aus ihrer Halterung im Sicherungsdeckel, stecken Sie sie auf die fragliche Sicherung und ziehen Sie diese heraus.
- Falls die Sicherung durchgebrannt ist (erkennbar am durchgeschmolzenen Metallstreifen), so ersetzen Sie sie durch eine neue Sicherung gleicher Stärke. ▶

Die einzelnen Stromkreise sind durch Schmelzsicherungen abgesichert. Die Sicherungen befinden sich an der linken Seite der Instrumententafel unter einer Abdeckung. Bei Fahrzeugen mit Rechtslenkung befinden sich die Sicherungen an der rechten Seite der Instrumententafel hinter einer Abdeckung.

#### Farbkennzeichnung der Sicherungen

Farbe	Ampere
grau	2
beige	5
braun	7,5
rot	10
blau	15
gelb	20
natur (weiß)	25
grün	30
orange	40



#### ACHTUNG

„Reparieren“ Sie Sicherungen nicht und ersetzen Sie sie auch nicht durch stärkere. Anderenfalls besteht Brandgefahr! Außerdem können Schäden an anderer Stelle der elektrischen Anlage auftreten.



#### Hinweis

- Brennt eine neu eingesetzte Sicherung nach kurzer Zeit wieder durch, muss die elektrische Anlage so schnell wie möglich von einem Fachbetrieb überprüft werden.
- Wird eine Sicherung durch eine stärkere Sicherung ersetzt, können Schäden an anderer Stelle der elektrischen Anlage auftreten.
- Es empfiehlt sich, stets einige Ersatz-Sicherungen mitzuführen. Diese sind bei Vertragswerkstätten erhältlich.

### Sicherungsbelegung, Instrumententafel links

#### Sicherungen

Nummer	Verbraucher	Ampere
1	Servolenkung / Motorbetrieb / Durchflussmesser	7,5
2	Diagnose/Heizung/Klimaanlage/Climatronic/Elektrochromer Spiegel/Navigationsgerät/Druckschalter Klimaanlage/Gebälse Klimaanlage/Steuergerät AFS/Relais Coming Home/Soundaktor/GRA	10
3	Steuergerät Benzinmotor/Steuergerät Dieselmotor/Relaisspulen/Motorbetrieb/Kraftstoffanzeige Biturbo	5
4	ABS/ESC-Steuergerät/RKA-Schalter/Steuergerät Gateway/ESC-Relais/Drehsensor	10
5	Rückfahrleuchte/Heizungsdüsen	10
6	Kombi-Instrument	5
7	Nebelschlussleuchte/Start-Stopp-Relais	7,5
8	Schaltwippen am Lenkrad für Automatikgetriebe	2
9	Lichtschalter/Scheibenwischerschalter	10
10	Stromversorgung Steuergerät BCM	5
11	Steuergerät Airbag	5
12	Automatikgetriebe/Autogasanlage	10
13	Außenspiegelschalter	5
14	AFS-Scheinwerfer, links	15
15	AFS-Scheinwerfer, rechts	15
16	Nicht belegt	
17	Kennzeichenbeleuchtung	5
18	Scheibenwischerpumpe	7,5
19	Elektroniksteuergerät	5

Nummer	Verbraucher	Ampere
20	Blinkanlage/Bremslicht	15
21	Lichtschalter, Kombiinstrument	5
22	Spiegelheizung	5
23	Einspritzmodul Motor/Regensensor/Wählhebel Automatikgetriebe/Hauptrelais Benzin	7,5
24	Gepäckraumbelichtung, Innenraumbelichtung, Handschuhfachbelichtung, Standlicht	10
25	Einparkhilfe	5
26	Anhängerkupplung	
27	Leuchtweitenregler	5
28	Lambdasonde	10
29	Vakuumpumpe/Autogasversorgung/Hochdruckpumpe	15, 20, 20 <sup>a)</sup>
30	Magnetventile Motor/Relais Zusatzheizung/ Drucksensor/AKF-Ventil	10A
31	Betrieb Benzinmotor/Vorglühkerzen/Relaispule/ Elektrolüfter/Relais Sekundärwasserpumpe/ Durchflussmesser	10
32	Motorsteuergerät	15, 20, 30 <sup>b)</sup>
33	Sensor Kupplungsschalter/Relaispule Vorheizung/ Servosensor	5
34	Kraftstoffanzeige/Vakuumpumpe	15
35	Nicht belegt	
36	Fernlicht ohne/mit AFS	10, 15 <sup>c)</sup>
37	Kombi/Relais Coming Home/Fernlicht-Relais	10
38	Heizungsmotor	30
39	Nicht belegt	
40	Steckdose 12 V / Zigarettenanzünder	15
41	Steuergerät Sitze / Cup Holder	25

Nummer	Verbraucher	Ampere
42	Hupe	20
43	Panoramadach	30
44	Scheibenwischer	20
45	Beheizbare Heckscheibe	30
46	Radio/Bluetooth/USB + AUX-IN/Wechselrichter für Start-Stopp-System	20
47	Climatronic/Klimaanlage/Diagnose/Automatikgetriebe (ZSS-Verriegelung)	5
48	Steuergerät Zentralverriegelung	25
49	Fensterheber vorne links	25
50	Fensterheber hinten	30
51	Fensterheber vorne rechts	25
52	Alarm	15
53	Relais EKP/Kraftstoffanzeige Biturbo	15
54	Rückfahrlicht <sup>d)</sup> / Nebelscheinwerfer / Kurvenlicht	15
55	Zündtrafo	15, 20 <sup>b)</sup>
56	Heckscheibenwischer	10
57	Tageslicht links / Blinklichter / Abblendlicht rechts / Kennzeichenleuchte <sup>c)</sup>	15
58	Tageslicht rechts / Nebelschlussleuchte / Abblendlicht links / Fernlicht-Relais / Relais X <sup>c)</sup>	15

a) Bei Autogas.

b) Ampere-Zahl je nach Motorversion.

c) Bei Start-Stopp-System Automatisches Fahrlicht und/oder AFS.

d) Nur mit Automatikgetriebe und/oder Start-Stopp-System, Automatisches Fahrlicht und/oder AFS.



## Sicherungen unterhalb des Lenkrads im Relaishalter

### PTC-Sicherungen

Nummer	Verbraucher	Ampere
1	Elektrische Luftzusatzheizung	40
2	Elektrische Luftzusatzheizung	40
3	Elektrische Luftzusatzheizung	40

### Sicherungen AUX 1

Nummer	Verbraucher	Ampere
1	Navigationsgerät, Bluetooth, MDI, Radiobedienhebel	20
2	Kombiinstrument/ESC-Relais	5

### Sicherungen AUX 2

Nummer	Verbraucher	Ampere
1	Pumpe für Scheinwerfer-Waschanlage	20

### Sicherungen AUX 3

Nummer	Verbraucher	Ampere
1	Steuergerät Anhänger	15
2	Steuergerät Anhänger	20
3	Steuergerät Anhänger	20

## Sicherungen im Motorraum auf der Batterie



Abb. 142 Sicherungen im Motorraum

### Nichtmetallische Sicherungen

Nummer	Verbraucher	Ampere
S1	Steuergerät ABS ESC	25
S2	Elektrogebläse Heizung / Lüfter Klimaanlage	30
S3	Steuergerät Automatikgetriebe	30
S4	Nicht belegt	
S5	Elektroniksteuergerät	5
S6	Einspritzmodul	30

Einige der in der Tabelle aufgeführten Verbraucher gehören nur zu bestimmten Modellausführungen oder sind Mehrausstattungen.

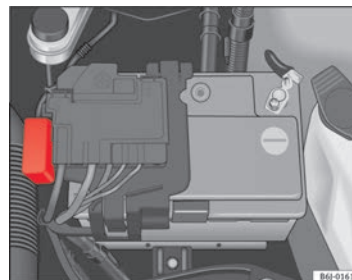
Bitte beachten Sie, dass die vorstehende Tabelle dem Stand der Drucklegung entspricht und Änderungen unterworfen ist.

## Glühlampenersatz

### Allgemeine Hinweise

Vor dem Auswechseln einer Glühlampe muss der entsprechende Verbraucher ausgeschaltet werden.

Das Birnglas nicht mit der Hand berühren, da die Fingerabdrücke durch die Hitze der Glühlampe verdampfen, die Lebensdauer der Lampen verringern und Kondensation auf dem Lampenspiegel verursachen, wodurch die Beleuchtungswirkung verringert wird.

Eine Glühlampe darf nur durch eine Glühlampe mit identischen Merkmalen ersetzt werden. Die entsprechende Bezeichnung steht auf dem Lampensockel oder auf dem Glühbirnglas.

Im Anschluss wird die Lichtquelle angegeben, die für die jeweilige Funktion verwendet wird.

#### Doppelscheinwerfer

Abblendlicht - H7 Long Life

Fernlicht - H7

Standlicht - W5W Long Life

Blinker - PY 21W

#### Einfachscheinwerfer

Abblend-/Fernlicht - H4 Long Life

Standlicht - W5W Long Life

Blinker - PY 21W

#### Xenon-Scheinwerfer<sup>1)</sup> / mit automatischer Einstellung\*

Abblend- und Fernlicht - D1S<sup>2)</sup>

Standlicht - LED<sup>3)</sup>

DRL (Tagfahrlicht) - LED<sup>3)</sup>

Blinker - PY 21W

#### Nebelscheinwerfer

Nebelscheinwerfer / Cornering (Abbiegelicht) - H11



#### ACHTUNG

- Arbeiten im Motorraum bei betriebswarmem Motor erfordern besondere Vorsicht – Verbrennungsgefahr!
- Glühlampen stehen unter Druck und können bei einem Lampenwechsel platzen – Verletzungsgefahr!

<sup>1)</sup> Bei diesen Scheinwerfern kann der Benutzer die Blinkerleuchte ersetzen. Der Lampenersatz von Abblendlicht/Fernlicht muss von einer Fachwerkstatt ausgeführt werden, da komplexe Fahrzeugteile ausgebaut werden müssen, und eine Nullstellung des automatischen Systems zur Scheinwerfereinstellung erforderlich ist.

<sup>2)</sup> Die Xenon-Gasentladungslampen haben eine um zweieinhalbmal höhere Leuchtstärke und eine fünfmal längere Lebensdauer als Halogenlampen. Dies bedeutet, dass außer im Falle einer außergewöhnlichen Störung ein Ersatz während der Lebensdauer des Fahrzeugs nicht erforderlich ist.

<sup>3)</sup> Bei einem Ausfall der LEDs muss der komplette Scheinwerfer ersetzt werden.

 **ACHTUNG (Fortsetzung)**

- Bei Gasentladungslampen\* (Xenon-Licht) muss mit dem Hochspannungsteil sachgemäß umgegangen werden. Andernfalls besteht Lebensgefahr!
- Achten Sie beim Lampenwechsel darauf, dass Sie sich nicht an scharfen Teilen im Scheinwerfergehäuse verletzen.

 **VORSICHT**

- Vor allen Arbeiten an der elektrischen Anlage den Zündschlüssel abziehen. Sonst besteht Kurzschlussgefahr!
- Schalten Sie vor dem Wechsel der Glühlampe das Licht bzw. Parklicht aus.

 **Umwelthinweis**

Über den Entsorgungsweg defekter Glühlampen können Sie sich im Fachhandel erkundigen.

 **Hinweis**

- Aufgrund der meteorologischen Gegebenheiten (Kälte, Feuchtigkeit) können die Scheinwerfer vorne, die Nebelleuchten, die Heckleuchten und die Blinker für kurze Zeit beschlagen. Dies hat keinen Einfluss auf die Lebensdauer der Beleuchtungsanlage. Bei eingeschalteter Beleuchtung verschwindet der Beschlag im Bereich des Lichtkegels nach kurzer Zeit. Dennoch können die Ränder auf der Innenseite noch Beschlag aufweisen.
- Vergewissern Sie sich in regelmäßigen Abständen von der Funktionsfähigkeit sämtlicher Beleuchtungseinrichtungen Ihres Fahrzeugs, vor allem der Außenbeleuchtung. Das dient nicht nur Ihrer eigenen Sicherheit, sondern auch der anderer Verkehrsteilnehmer.

- Besorgen Sie sich vor dem Lampenwechsel die entsprechende Ersatzlampe.
- Fassen Sie bitte den Glaskolben der Lampe nicht mit bloßer Hand an, verwenden Sie dazu ein Stück Stoff oder Papier – der zurückbleibende Fingerabdruck würde sonst durch die Wärme der eingeschalteten Glühlampe verdunsten, sich auf der Spiegelfläche niederschlagen und den Reflektor erblinden lassen. ■

## Glühlampenersatz Einfachscheinwerfer

### Einfachscheinwerfer



Abb. 143 Einfachscheinwerfer

- Ⓐ Standlicht - Abblend-/Fernlicht.
- Ⓑ Blinker

### Glühlampe für Blinker

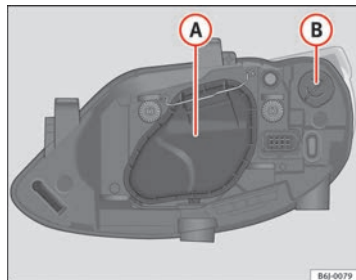

Abb. 144 Blinker bei Einfachscheinwerfer

- Öffnen Sie die Motorraumklappe.
- Drehen Sie den Lampenträger ⇒ Abb. 144 Ⓐ nach links und ziehen Sie.
- Nehmen Sie die Glühlampe durch Druck auf den Lampenträger und gleichzeitiges Drehen nach links heraus.
- Beim Einsetzen der neuen Lampe gehen Sie in umgekehrter Reihenfolge vor.

## Ablend-/Fernlicht

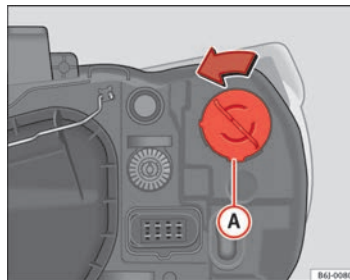

Abb. 145 Ablend-/  
Fernlicht bei Einfach-  
scheinwerfer



Abb. 146 Ablend-/  
Fernlicht bei Einfach-  
scheinwerfer

- Öffnen Sie die Motorraumklappe.
- Verschieben Sie die Strebe ⇒ Abb. 145 (1) in Pfeilrichtung und nehmen Sie den Deckel ab.

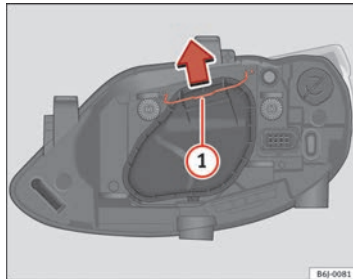
- Ziehen Sie den Stecker ⇒ Abb. 146 (2) von der Lampe ab.
- Nehmen Sie die Haltefeder ⇒ Abb. 146 (3) durch Eindrücken und Rechtsdrehung ab.
- Nehmen Sie die Lampe heraus und setzen Sie die neue Glühlampe so ein, dass die Befestigungsnase des Tellers in der Aufnahme des Spiegels sitzt.
- Bringen Sie den Stecker an.
- Setzen Sie den Deckel auf und schließen Sie die Strebe. Während der Tätigkeit darauf achten, dass die Dichtung gut am Gehäusedeckel sitzt.
- Prüfen Sie die Funktion der neuen Glühlampe. ■

## Standlicht

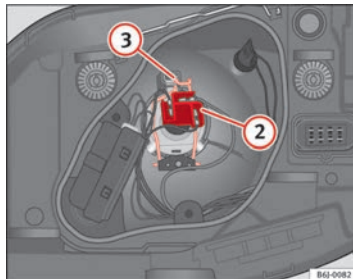

Abb. 147 Standlicht ▶

- Öffnen Sie die Motorraumklappe.
- Verschieben Sie die Strebe ⇒ Abb. 145 ① in Pfeilrichtung und nehmen Sie den Deckel ab.
- Nehmen Sie den Lampenträger ④ ⇒ Abb. 147 heraus.
- Ziehen Sie die Glühlampe heraus.
- Gehen Sie beim Einsetzen der neuen Lampe in umgekehrter Reihenfolge vor.

## Glühlampenersatz Doppelscheinwerfer

### Doppelscheinwerfer

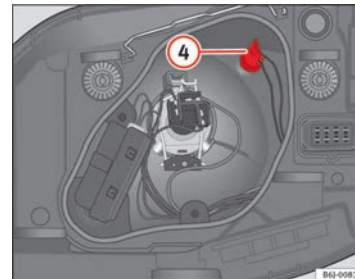
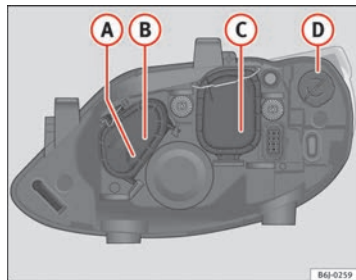

- Ⓐ Standlicht
- Ⓑ Fernlicht

Abb. 148 Doppelscheinwerfer

- Ⓒ Abblendlicht
- Ⓓ Blinkleuchte

### Standlicht



Abb. 149 Standlicht



Abb. 150 Standlicht ▶

- Öffnen Sie die Motorraumklappe.
- Verschieben Sie die Strebe **①** in Pfeilrichtung und nehmen Sie den Deckel ab ⇒ **Abb. 149**.
- Ziehen Sie den Stecker ⇒ **Abb. 150** **②** nach außen ab.
- Nehmen Sie die Lampe durch ziehen heraus und setzen Sie die neue ein.
- Beim Einsetzen der neuen Lampe gehen Sie in umgekehrter Reihenfolge vor.
- Setzen Sie den Deckel auf und schließen Sie die Strebe. Während der Tätigkeit darauf achten, dass die Dichtung gut am Gehäusedeckel sitzt.
- Prüfen Sie die Funktion der neuen Glühlampe.

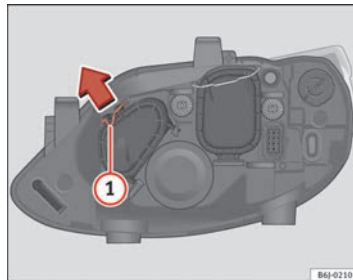
### Fernlicht

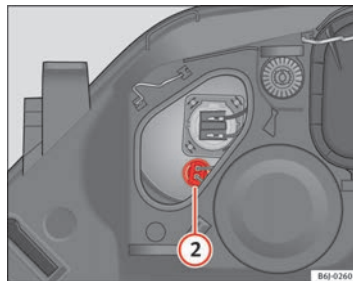

Abb. 151 Fernlicht



Abb. 152 Fernlicht

- Öffnen Sie die Motorraumklappe.
- Verschieben Sie die Strebe **①** in Pfeilrichtung und nehmen Sie den Deckel ab ⇒ **Abb. 151**.
- Ziehen Sie den Stecker ⇒ **Abb. 152** **②** nach außen ab.
- Nehmen Sie die Lampe durch ziehen heraus und rasten Sie die neue Glühlampe korrekt in die Aufnahmen des Spiegels ein.
- Beim Einsetzen der neuen Lampe gehen Sie in umgekehrter Reihenfolge vor.
- Setzen Sie den Deckel auf und schließen Sie die Strebe. Während der Tätigkeit darauf achten, dass die Dichtung gut am Gehäusedeckel sitzt.
- Prüfen Sie die Funktion der neuen Glühlampe. ■

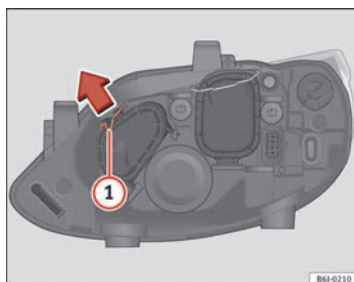
### Abblendlicht

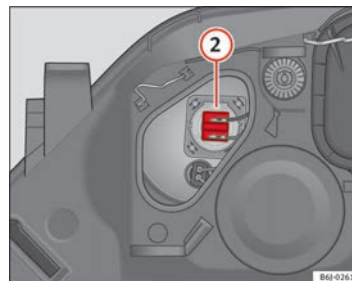

Abb. 153 Abblendlicht



Abb. 154 Abblendlicht

- Öffnen Sie die Motorraumklappe.
- Verschieben Sie die Strebe ⇒ Abb. 153 ① in Pfeilrichtung und nehmen Sie den Deckel ab.

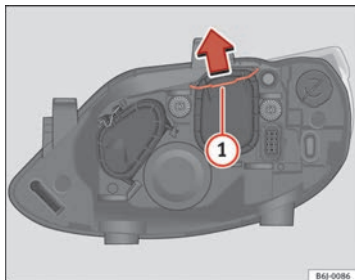
- Ziehen Sie den Stecker ⇒ Abb. 154 ② von der Lampe ab.
- Nehmen Sie die Haltefeder ⇒ Abb. 154 ③ durch Eindrücken und Rechtsdrehung ab.
- Nehmen Sie die Lampe heraus und setzen Sie die neue Glühlampe so ein, dass die Befestigungsnase des Tellers in der Aufnahme des Spiegels sitzt.
- Bringen Sie den Stecker an.
- Setzen Sie den Deckel auf und schließen Sie die Strebe. Während der Tätigkeit darauf achten, dass die Dichtung gut am Gehäusedeckel sitzt.
- Prüfen Sie die Funktion der neuen Glühlampe. ■

### Blinklicht

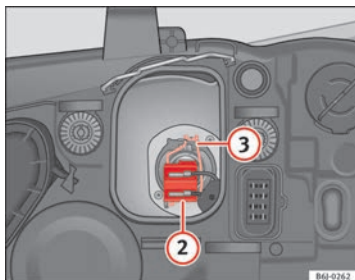

Abb. 155 Blinklicht ▶



- Öffnen Sie die Motorraumklappe.
- Drehen Sie den Lampenträger ⇒ Abb. 155 **A** nach links und ziehen Sie.
- Nehmen Sie die Glühlampe durch Druck auf die Fassung und gleichzeitiges Drehen nach links heraus.
- Beim Einsetzen der neuen Lampe gehen Sie in umgekehrter Reihenfolge vor. ■

## Glühlampenersatz AFS-Scheinwerfer

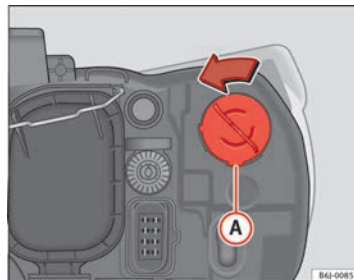
### AFS-Scheinwerfer



Abb. 156 Glühlampen  
des AFS-Scheinwerfers

- A Blinkleuchte
- B Xenonlicht (Abblend-/Fernlicht)

### Xenon-Lampe wechseln

Die Schritte für den Lampenwechsel auf der Fahrerseite sind identisch mit denen der Beifahrerseite.

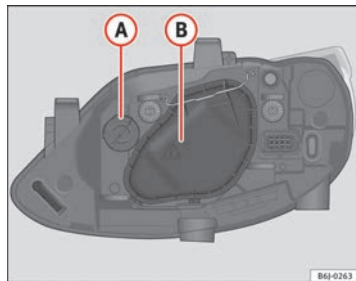

#### ACHTUNG

Der Ersatz dieser Lampe sollte von einem Fachbetrieb durchgeführt werden.

### Glühlampe für Blinker



Abb. 157 Blinklicht

- Öffnen Sie die Motorraumklappe.
- Drehen Sie den Lampenträger ⇒ Abb. 157 A nach links und ziehen Sie.
- Nehmen Sie die Glühlampe durch Druck auf die Fassung und gleichzeitiges Drehen nach links heraus.
- Beim Einsetzen der neuen Lampe gehen Sie in umgekehrter Reihenfolge vor.

## Glühlampenersatz Nebelscheinwerfer

### Glühlampe des Nebelscheinwerfers

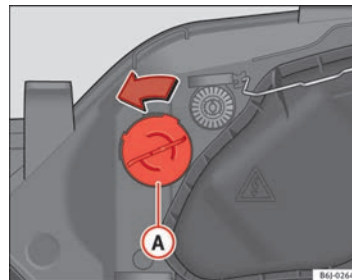

Abb. 158 Nebelscheinwerfer



Abb. 159 Nebelscheinwerfer

- Entfernen Sie die Schraube ⇒ Abb. 158 (A) mit einem Schraubendreher aus dem Gitter des Nebelscheinwerfers.
- Clips Sie die Klammern an den Umrissen des Gitters mit einer kleinen Hebelbewegung heraus.
- Entfernen Sie die Schrauben (3x) ⇒ Abb. 159 (B), um den Nebelscheinwerfer herauszunehmen.
- Ziehen Sie die Metallklammer an der Oberseite des Nebelscheinwerfers zur Außenseite des Fahrzeuges ab ⇒ Abb. 159 (C).

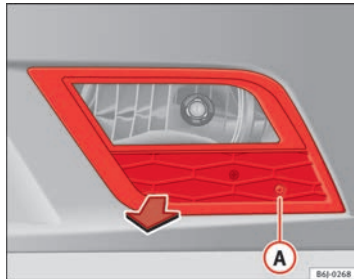
### Lampenträger ausbauen

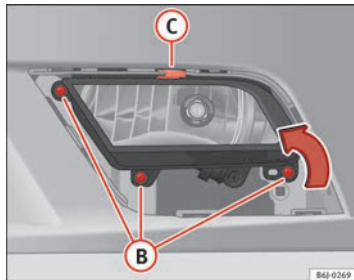

Abb. 160 Nebelscheinwerfer

- Ziehen Sie den Stecker ⇒ Abb. 160 (A) von der Lampe ab.
- Drehen Sie den Lampenträger ⇒ Abb. 160 (B) nach links und ziehen Sie.

- Nehmen Sie die Glühlampe durch Druck auf den Lampenträger und gleichzeitiges Drehen nach links heraus.
- Beim Einsetzen der neuen Lampe gehen Sie in umgekehrter Reihenfolge vor.
- Prüfen Sie die Funktion der Glühlampe.

## Glühlampenersatz von Rück-, Seiten- und Innenleuchten

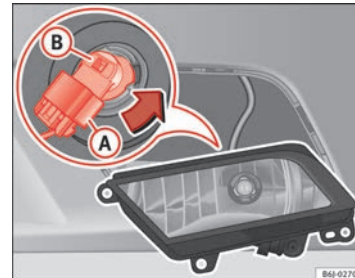
### Übersicht Heckleuchten bei LED-Leuchten

#### LEDs

- Bremslicht
- Standlicht

#### Übersicht der Lampen

- Nebelschlussleuchte
- Rückfahrleuchte
- Blinklicht

### Zugang zu den Rückleuchten



Abb. 161 Zugang zu den Rückleuchten

- Öffnen Sie die Gepäckraumklappe.
- Die Schraube von Hand oder mit einem Schraubendreher in Richtung des Pfeils ⇒ Abb. 161 drehen.
- Ziehen Sie die Lampe nach außen heraus.

## Glühlampen der Rückleuchten auswechseln

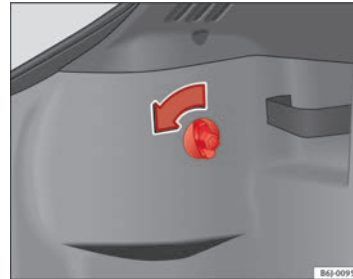

Abb. 162 Glühlampenersatz Rückleuchten



Abb. 163 Glühlampenersatz Rückleuchten

- Nehmen Sie den Stecker aus der Aufnahme (A) ⇒ Abb. 161.

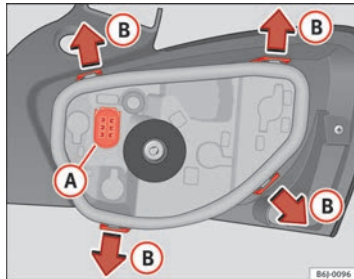
- Nehmen Sie den Lampenträger aus dem Gehäuse heraus. Drücken Sie dazu die Laschen (B) in Richtung der Pfeile ⇒ Abb. 162.
- Nach dem Abnehmen des Lampenträgers drücken Sie in Richtung des Pfeils (1) und drehen gleichzeitig in Richtung des Pfeils (2) ⇒ Abb. 163.

## Glühlampen wechseln. LED-Leuchten

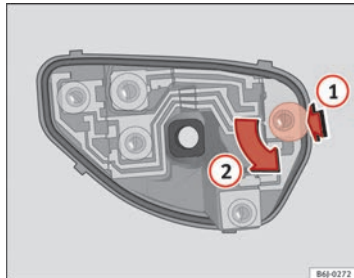
Die gleichen Arbeitsschritte durchführen wie bei Leuchten mit Lampen.

Falls erforderlich den Sockel wie bei einer Lampe ausbauen.

Müssen die LED-Bremsleuchten und/oder die LED-Standleuchten ersetzt werden, so ist ein Austausch der gesamten Leuchteneinheit notwendig. ■

## Seitliche Blinker



Abb. 164 Seitliche Blinker ▶

- Zum Herausnehmen der Glühlampe den Blinker nach links oder rechts schieben.
- Nehmen Sie den Lampenträger des Blinkers heraus.
- Nehmen Sie die defekte Glühlampe heraus und setzen Sie die neue Glühlampe ein.
- Rasten Sie den Lampenträger in der Blinkerführung ein.
- Setzen Sie den Blinker durch Einrasten der Halterungen ① ⇒ Abb. 164 zuerst in die Aufnahme in der Karosserie und anschließend in Pfeilrichtung ② ⇒ Abb. 164 ein. ■

### Kennzeichenbeleuchtung

- Das flache Ende eines Schraubendrehers in den vorhandenen Spalt einsetzen und das Licht abnehmen.
- Drehen Sie den Lampenträger vollständig heraus.
- Ersetzen Sie die Glühlampe.
- Drehen Sie den Lampenträger wieder vollständig ein.
- Bringen Sie die Leuchte an der vorgesehenen Stelle an und drücken Sie sie ein, bis ein „Klicken“ zu hören ist. ■

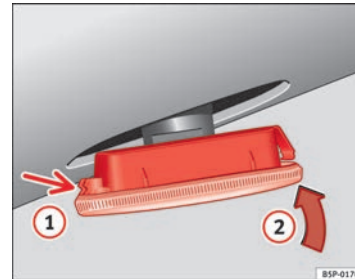
### Innen- und Leseleuchte vorne



Abb. 165 Leseleuchte vorne

#### Glas entfernen

- Das flache Ende eines dünnen Schraubendrehers zwischen Gehäuse und Glas einführen ⇒ Abb. 165.
- Das Glas vorsichtig mithilfe von Hebelbewegungen entfernen, um Beschädigungen zu vermeiden.

#### Glühlampenersatz

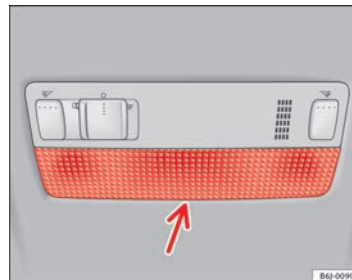
- An den Lampen ziehen.
- Zum Entfernen der mittleren Lampe diese festhalten und auf eine Seite drücken. ■

#### Einsetzen

- Zum Einsetzen in umgekehrter Reihenfolge vorgehen und leicht außen auf die Lampe drücken. ►

- Zunächst das Glas mit den kleinen Befestigungsrasten auf den Schaltrahmen aufsetzen. Anschließend auf den vorderen Bereich drücken, bis die langen Befestigungsrasten in der Halterung einrasten.

### Zusätzliches Bremslicht\*

Die Lampe sollte aufgrund der komplizierten Arbeitsabläufe in einem zugelassenen SEAT-Betrieb gewechselt werden.

### Gepäckraumbeleuchtung\*



Abb. 166 Gepäckraumbeleuchtung



Abb. 167 Gepäckraumbeleuchtung

- Das Lampenglas der Glühlampe durch Druck mit einem Schraubendreher auf dessen Unterkante -Pfeil- abnehmen ⇒ Abb. 166.
- Drücken Sie die Lampe zur Seite und nehmen Sie sie aus ihrer Halterung heraus ⇒ Abb. 167.

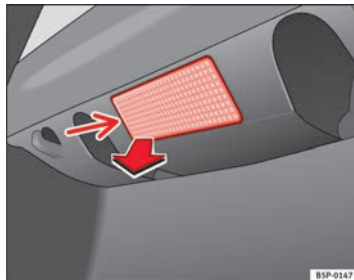
## Starthilfe

### Starthilfekabel

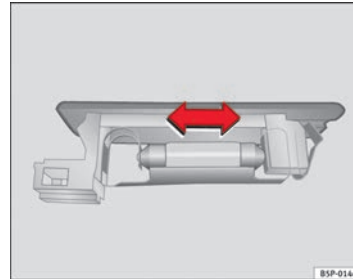
Das Starthilfekabel muss einen ausreichenden Leitungsquerschnitt haben.

Springt der Motor nicht an, weil die Fahrzeugbatterie entladen ist, können Sie die Batterie eines anderen Fahrzeuges zum Starten benutzen. ▶

**Starthilfekabel**

Für die Starthilfe benötigen Sie **Starthilfekabel nach der Norm DIN 72553** (beachten Sie die Anweisungen des Kabelherstellers). Der Leitungsquerschnitt muss bei Fahrzeugen mit Benzinmotor mindestens 25 mm<sup>2</sup> und bei Fahrzeugen mit Dieselmotor mindestens 35 mm<sup>2</sup> betragen.

**Hinweis**

- Zwischen den Fahrzeugen darf kein Kontakt bestehen, andernfalls könnte bereits beim Verbinden der Pluspole Strom fließen.
- Die entladene Batterie muss ordnungsgemäß am Bordnetz angeklemt sein.

**Starthilfe: Beschreibung**

Abb. 168 Anschluss-schemata für Fahrzeuge ohne Start-Stopp-System.



Abb. 169 Anschluss-schemata für Fahrzeuge mit Start-Stopp-System.

**Starthilfekabel-Anschluss**

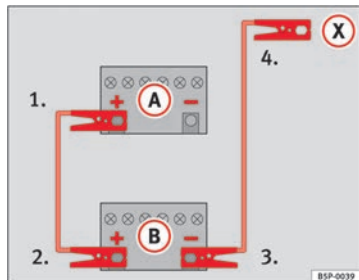
1. Schalten Sie bei beiden Fahrzeugen die Zündung aus ⇒ ⚠.
2. **Bei Fahrzeugen ohne Start-Stopp-System:**
  - Klemmen Sie ein Ende des **roten** Starthilfekabels an den Pluspol (+) des Fahrzeugs mit der entladenen Fahrzeugbatterie (A) an ⇒ Abb. 168.
  - Klemmen Sie das andere Ende des **roten** Starthilfekabels an den Pluspol (+) des stromgebenden Fahrzeugs (B) an.
  - Klemmen Sie ein Ende des **schwarzen** Starthilfekabels an den Minuspol (-) des stromgebenden Fahrzeugs (B) ⇒ Abb. 168.
  - Klemmen Sie das andere Ende des **schwarzen** Starthilfekabels (X) im Fahrzeug mit der entladenen Batterie an ein mit dem Motorblock verschraubtes massives Metallteil oder an den Motorblock selbst, aber an einer weit von der Batterie (A) entfernten Stelle an. ▶

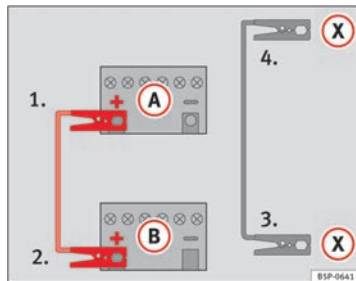

### 3. Bei Fahrzeugen mit Start-Stopp-System:

- Klemmen Sie ein Ende des *roten* Starthilfekabels an den Pluspol (+) des Fahrzeugs mit der entladenen Fahrzeugbatterie (A) an ⇒ Abb. 169.
  - Klemmen Sie das andere Ende des *roten* Starthilfekabels an den Pluspol (+) des stromgebenden Fahrzeugs (B) an.
  - Klemmen Sie ein Ende des *schwarzen* Starthilfekabels (X) an einen geeigneten Masseanschluss, ein massives, fest mit dem Motorblock verschraubtes Metallteil oder an den Motorblock selbst an ⇒ Abb. 169.
  - Klemmen Sie das andere Ende des *schwarzen* Starthilfekabels (X) im Fahrzeug mit der entladenen Batterie an ein mit dem Motorblock verschraubtes massives Metallteil oder an den Motorblock selbst, aber an einer weit von der Batterie (A) entfernten Stelle an.
4. Platzieren Sie die Kabel so, dass sie nicht von sich drehenden Teilen im Motorraum erfasst werden können.

#### Starten

5. Starten Sie den Motor des stromgebenden Fahrzeugs und lassen Sie ihn im Leerlauf laufen.
6. Starten Sie den Motor des Fahrzeugs mit der entladenen Batterie und warten Sie zwei bis drei Minuten, bis der Motor „rundläuft“.

#### Starthilfekabel abnehmen

7. Schalten Sie vor dem Abklemmen der Starthilfekabel das Fahrlicht – falls eingeschaltet – aus.

8. Schalten Sie im Fahrzeug mit der entladenen Batterie das Heizungsgebläse und die Heckscheibenbeheizung ein, damit beim Abklemmen auftretende Spannungsspitzen abgebaut werden.
9. Nehmen Sie die Kabel bei laufenden Motoren genau in der umgekehrten Reihenfolge, wie oben beschrieben, ab.

Achten Sie darauf, dass die angeschlossenen Polzangen ausreichend metallischen Kontakt haben.

Falls der Motor nicht anspringt: Brechen Sie den Startvorgang nach 10 Sekunden ab und wiederholen Sie ihn dann nach etwa einer Minute.



#### ACHTUNG

- Bei Arbeiten im Motorraum die Warnhinweise beachten ⇒ Seite 204, Arbeiten im Motorraum.
- Die stromgebende Batterie muss die gleiche Spannung (12 V) und etwa die gleiche Kapazität (siehe Aufdruck auf der Batterie) wie die leere Batterie haben. Anderenfalls besteht Explosionsgefahr!
- Führen Sie niemals eine Starthilfe durch, wenn eine der Batterien gefroren ist – Explosionsgefahr! Auch nach dem Auftauen besteht Verätzungsgefahr durch auslaufende Batteriesäure. Ersetzen Sie eine gefrorene Batterie.
- Halten Sie Zündquellen (offenes Licht, brennende Zigaretten usw.) von den Batterien fern. Anderenfalls besteht Explosionsgefahr!
- Beachten Sie die Gebrauchsanleitung des Herstellers der Starthilfekabel.
- Schließen Sie das Minuskabel beim anderen Fahrzeug nicht direkt an den Minuspol der entladenen Batterie an. Durch Funkenbildung könnte sich das aus der Batterie ausströmende Knallgas entzünden – Explosionsgefahr!

 **ACHTUNG (Fortsetzung)**

- Klemmen Sie das Minuskabel beim anderen Fahrzeug niemals an Teile des Kraftstoffsystems oder an den Bremsleitungen an.
- Die nicht isolierten Teile der Polzangen dürfen sich nicht berühren. Außerdem darf das an den Pluspol der Batterie angeklebte Kabel nicht mit elektrisch leitenden Fahrzeugteilen in Berührung kommen – Kurzschlussgefahr!
- Platzieren Sie die Starthilfekabel so, dass sie nicht von sich drehenden Teilen im Motorraum erfasst werden können.
- Beugen Sie sich nicht über die Batterien – Verätzungsgefahr!

**Hinweis**

Die Fahrzeuge dürfen sich nicht berühren, andernfalls könnte bereits bei Verbindung der Pluspole Strom fließen. ■

## An- oder abschleppen

### Anschleppen\*

*Dem Anschleppen ist Starthilfe vorzuziehen.*

Wir empfehlen Ihnen grundsätzlich, Ihr Fahrzeug **nicht** anzuschleppen. Stattdessen sollten Sie Starthilfe verwenden ⇒ Seite 253.

#### Falls Ihr Fahrzeug dennoch angeschleppt werden muss:

- Legen Sie den 2. oder den 3. Gang ein.
- Halten Sie die Kupplung getreten.
- Schalten Sie die Zündung ein.
- Wenn beide Fahrzeuge in Bewegung sind, lassen Sie die Kupplung los.
- Sobald der Motor angesprungen ist, treten Sie die Kupplung und nehmen Sie den Gang heraus, um ein Auffahren auf das Zugfahrzeug zu verhindern.

#### ACHTUNG

Beim Anschleppen besteht ein hohes Unfallrisiko, z.B. durch Auffahren auf das ziehende Fahrzeug.

#### VORSICHT

Beim Anschleppen kann unverbrannter Kraftstoff in den Katalysator gelangen und zu Beschädigungen führen.

### Hinweise

Bei Verwendung eines Abschleppseiles beachten Sie bitte:

#### Fahrer des ziehenden Fahrzeuges

- Fahren Sie zuerst langsam an, bis das Seil straff ist. Dann geben Sie vorsichtig Gas.
- Das Anfahren und Schalten muss sehr vorsichtig erfolgen. Hat Ihr Fahrzeug ein Automatikgetriebe, sollten Sie nur vorsichtig beschleunigen.
- Bedenken Sie, dass beim gezogenen Fahrzeug der Bremskraftverstärker und die Servolenkung nicht funktionieren! Bremsen Sie frühzeitig und dafür mit leichtem Pedaldruck ab!

#### Fahrer des gezogenen Fahrzeuges

- Achten Sie darauf, dass das Seil immer straff gehalten wird.

#### Abschleppseil bzw. Abschleppstange

Am schonendsten und sichersten fahren Sie mit einer Abschleppstange. Nur wenn eine solche nicht zur Verfügung steht, sollten Sie ein Abschleppseil benutzen.

Das Abschleppseil sollte elastisch sein, damit beide Fahrzeuge geschont werden. Verwenden Sie ein Kunstfaserseil oder ein Seil aus ähnlich elastischem Material.

Befestigen Sie das Abschleppseil bzw. die Abschleppstange nur an den dafür vorgesehen Ösen bzw. an der Anhängervorrichtung.

#### Fahrweise

Das Abschleppen erfordert eine gewisse Übung, insbesondere, wenn ein Abschleppseil verwendet wird. Beide Fahrer sollten mit den Besonderheiten ▶

des Schleppvorgangs vertraut sein. Ungeübte Fahrer sollten weder an- noch abschleppen.

Achten Sie bei Ihrer Fahrweise stets darauf, dass keine unzulässigen Zugkräfte und keine stoßartigen Belastungen auftreten. Bei Schleppmanövern abseits der befestigten Straße besteht immer die Gefahr, dass die Befestigungsteile überlastet werden.

Die Zündung des gezogenen Fahrzeuges muss eingeschaltet sein, damit das Lenkrad nicht blockiert ist, und die Blinkleuchten, die Hupe, die Scheibenwischer und die Scheibenwaschanlage eingeschaltet werden können.

Da der Bremskraftverstärker bei stehendem Motor nicht arbeitet, müssen Sie zum Bremsen das Bremspedal wesentlich kräftiger als normalerweise treten.

Da die Servolenkung bei stehendem Motor nicht arbeitet, müssen Sie zum Lenken mehr Kraft aufwenden.

#### Abschleppen von Fahrzeugen mit Automatikgetriebe

- Stellen Sie den Wählhebel auf die Position „N“.
- Nicht schneller als mit 50 km/h schleppen.
- Nicht weiter als 50 km schleppen.
- Mit dem Abschleppwagen darf das Fahrzeug nur mit angehobenen Vorderrädern abgeschleppt werden.



#### Hinweis

- Beachten Sie beim An- oder Abschleppen die gesetzlichen Vorschriften.
- Schalten Sie an beiden Fahrzeugen die Warmlin Anlage ein. Beachten Sie dabei aber ggf. anders lautende Vorschriften.
- Ein Fahrzeug mit Automatikgetriebe kann aus technischen Gründen nicht angeschleppt werden.
- Falls aufgrund eines Defektes das Getriebe Ihres Fahrzeuges kein Schmiermittel mehr enthält, darf das Fahrzeug nur mit angehobenen Antriebsrädern abgeschleppt werden.

- Falls ein Abschleppen über mehr als 50 km nötig ist, muss das Fahrzeug mit angehobenen Vorderrädern fachmännisch abgeschleppt werden.
- Bei stromlosem Fahrzeug bleibt die Lenkung gesperrt. Das Fahrzeug muss dann mit angehobenen Vorderrädern fachmännisch abgeschleppt werden.
- Die Abschleppöse muss immer im Fahrzeug mitgeführt werden. ■

#### Abschleppösen



Abb. 170 Einschrauben der Abschleppöse vorne am Fahrzeug

#### Abschleppöse einschrauben

- Nehmen Sie die Abschleppöse aus dem Bordwerkzeug.
- Entfernen Sie die vordere Abdeckung, indem Sie auf der linken Seite Druck ausüben. Bei der Version FR eindrücken und nach außen ziehen.
- Die Abschleppöse nach *links* in die vom Pfeil gezeigten Richtung einschrauben ⇒ Abb. 170. ■

## Hintere Abschleppöse



Abb. 171 Hintere Abschleppöse

Am Fahrzeug ist hinten rechts unter dem Stoßfänger eine Abschleppöse angebracht. ■

## Technische Daten

### Beschreibung der Angaben

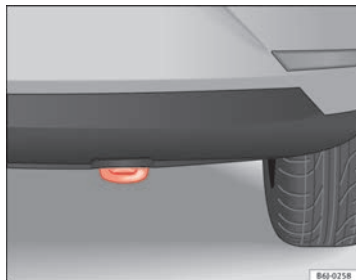
#### Was Sie wissen sollten

##### Grundsätzliches

*Die Angaben in den amtlichen Fahrzeugpapieren haben stets Vorrang hinsichtlich der Angaben des vorliegenden Bedienungsanleitung.*

Alle Angaben in dieser Anleitung gelten für das Grundmodell in Spanien. Mit welchem Motor Ihr Fahrzeug ausgestattet ist, können Sie auch dem Fahrzeugdatenträger im Service-Plan bzw. den amtlichen Fahrzeugpapieren entnehmen.

Durch Mehrausstattungen oder Modellausführungen sowie bei Sonderfahrzeugen und Fahrzeugen für andere Länder können die angegebenen Werte abweichen.

##### Im Abschnitt 'Technische Daten' verwendete Abkürzungen

Abkürzung	Bedeutung
kW	Kilowatt, Leistungsangabe des Motors
PS	Pferdestärke, (veraltete) Leistungsangabe des Motors
bei U/min	Umdrehungen des Motors (Drehzahl) pro Minute
Nm	Newtonmeter, Maßeinheit zur Angabe des Motordrehmoments
l/100 km	Kraftstoffverbrauch in Liter auf 100 Kilometer
g/km	Erzeugte Kohlendioxidmenge in Gramm pro gefahrenen Kilometer

Abkürzung	Bedeutung
CO <sub>2</sub>	Kohlendioxid
CZ	Cetanzahl, Maß zur Bestimmung der Zündwilligkeit des Dieselmotors
ROZ	Research-Oktan-Zahl, Maß zur Bestimmung der Klopfestigkeit des Benzinmotors

## Fahrzeugkenndaten

Die wichtigsten Daten stehen auf dem Typschild und dem Fahrzeugdatenträger.



Abb. 172 Fahrzeugdatenträger (Gepäckraum)

Fahrzeuge für bestimmte Export-Länder haben kein Typschild.

### Typschild

Das Typschild befindet sich auf dem rechten Unterholm im Motorraum.

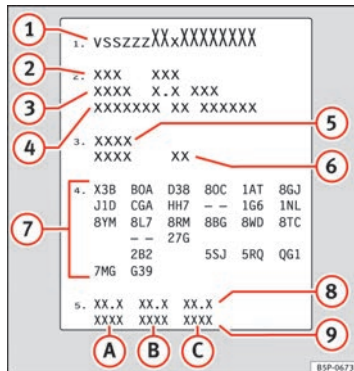
### Fahrzeug-Identifizierungsnummer

Die Fahrzeug-Identifizierungsnummer (Fahrgestellnummer) lässt sich von außen durch ein Sichtfenster in der Windschutzscheibe ablesen. Das Sichtfenster befindet sich auf der linken Fahrzeugseite im unteren Bereich der Windschutzscheibe. Sie befindet sich auch im Motorraum rechts.

### Fahrzeugdatenträger

Der Fahrzeugdatenträger ist in der Reserveradmulde im Gepäckraum und in der Umschlagseite des Wartungsprogramms aufgeklebt.

Der Fahrzeugdatenträger enthält folgende Daten: ⇒ Abb. 172

- 1 Produktions-Steuerungsnummer
- 2 Fahrzeug-Identifizierungsnummer (Fahrgestellnummer)
- 3 Typ-Kennnummer
- 4 Typklärung / Motorleistung
- 5 Motor- und Getriebekennbuchstaben
- 6 Lacknummer / Innenausstattungs-Kennnummer
- 7 Mehrausstattungs-Kennnummer
- 8 Kraftstoffverbrauch
- 9 CO<sub>2</sub>-Emission

Am Ende des Fahrzeugdatenträgers (Punkt 8 und 9) finden Sie die Verbrauchs- und Emissionsdaten.

### Verbrauchs- und Emissionsdaten

- A Verbrauch (l/100km) innerorts  
CO<sub>2</sub>-Emissionen (g/km) innerorts
- B Verbrauch (l/100km) außerstädtisch  
CO<sub>2</sub>-Emissionen (g/km) außerstädtisch
- C Verbrauch (l/100km) kombiniert  
CO<sub>2</sub>-Emissionen (g/km) kombiniert

## Wie wurden die Angaben ermittelt?

### Kraftstoffverbrauch

*Die Verbrauchs- und Emissionsdaten auf dem Fahrzeugdatenträger sind für jedes Fahrzeug individuell.*

Der Kraftstoffverbrauch und die CO<sub>2</sub>-Emissionen des Fahrzeugs können im Fahrzeugdatenträger in der Reserveradmulde im Gepäckraum und in der Umschlagseite des Wartungsprogramms eingesehen werden.

Die angegebenen Werte des Kraftstoffverbrauchs und der CO<sub>2</sub>-Emissionen beziehen sich auf die Gewichtsklasse, der das Fahrzeug aufgrund der Motor- und Getriebekombination sowie der spezifischen Ausstattung zugeordnet ist, und dienen nur zum Vergleich der unterschiedlichen Modelle.

Der Kraftstoffverbrauch und die CO<sub>2</sub>-Emissionen sind nicht nur von der Fahrzeugleistung abhängig, statt dessen können auch andere Faktoren wie Fahrweise, Straßen- und Verkehrsverhältnisse, Umwelteinflüsse, Zuladung und Insassenanzahl die Verbrauchs- bzw. Emissionswerte beeinflussen.

### Ermittlung des Kraftstoffverbrauchs

Die Verbrauchswerte wurden auf Grundlage von Messungen berechnet, die von Laboren mit CE-Kennzeichnung gemäß gültiger Version der Richtlinien CE 715/2007 und 80/1268/CEE durchgeführt und überwacht wurden (weitere Informationen beim Amt für Veröffentlichungen der Europäischen Union auf der Internetseite EUR-Lex: © Europäischen Union, <http://eur-lex.europa.eu/de/index.htm>) und gelten für die Fahrzeugleergewichte.



### Hinweis

Unter Berücksichtigung der hier genannten Faktoren können sich in der Praxis Kraftstoffverbrauchswerte ergeben, die von den Werten abweichen, die nach den geltenden europäischen Richtlinien ermittelt wurden.

### Gewichte

Der Wert für das Leergewicht gilt für das Grundmodell mit 90 % Kraftstofftankfüllung, ohne Mehrausstattungen. In den angegebenen Werten sind 75 kg für den Fahrer enthalten.

Durch besondere Modellausführungen, Mehrausstattungen und nachträglichen Einbau von Zubehör kann sich das Leergewicht erhöhen ⇒ ⚠.



### ACHTUNG

- **Beachten Sie bitte, dass sich beim Transport von schweren Gegenständen die Fahreigenschaften durch die Schwerpunktverlagerung verändern - Unfallgefahr! Passen Sie Ihre Fahrweise und die Geschwindigkeit stets den Gegebenheiten an.**
- **Die zulässigen Achslasten und das zulässige Gesamtgewicht dürfen niemals überschritten werden. Wenn die zulässigen Achslasten bzw. das zulässige Gesamtgewicht überschritten werden, können sich die Fahreigenschaften des Fahrzeuges ändern. Dies kann zu Unfällen, Verletzungen und Fahrzeugbeschädigungen führen.**

## Anhängerbetrieb

### Anhängelasten

#### Anhängelasten

Die von uns freigegebenen Anhäng- und Stützlasten wurden im Rahmen intensiver Versuche nach genau festgelegten Kriterien ermittelt. Die zulässigen Anhängelasten gelten für Fahrzeuge in der EU und generell für eine Geschwindigkeitsbegrenzung auf 80 km/h (im Ausnahmefall auf 100 km/h). Bei Fahrzeugen für andere Länder können diese Werte abweichen. Die Angaben in den amtlichen Fahrzeugpapieren haben stets Vorrang ⇒ ⚠. ▶



### Stützlasten

Die *maximal* zulässige Stützlast der Anhängerdeichsel auf dem Kugelkopf der Anhängervorrichtung darf **75 kg** nicht überschreiten.

Im Interesse der Fahrsicherheit empfehlen wir, die maximal zulässige Stützlast immer auszunutzen. Eine zu geringe Stützlast beeinträchtigt das Fahrverhalten des Gespannes.

Kann die maximal zulässige Stützlast nicht eingehalten werden (z. B. bei kleinen, leeren und leichten Einachs-Anhängern bzw. Tandem-Achs-Anhänger mit einem Achsabstand unter 1,0 m), ist eine Mindeststützlast von 4 % des Anhängergewichts vorgeschrieben.



#### ACHTUNG

- Aus Sicherheitsgründen sollten Sie mit einem Anhänger nicht schneller als 80 km/h fahren. Das gilt auch für Länder, in denen höhere Geschwindigkeiten zulässig sind.
- Überschreiten Sie niemals die zulässigen Anhängelasten und die zulässige Stützlast. Bei einer Überschreitung des zulässigen Gewichts können sich die Fahreigenschaften des Fahrzeuges ändern. Dies kann zu Unfällen, Verletzungen und Fahrzeugbeschädigungen führen.

## Räder

### Reifenfülldruck, Schneeketten, Radschrauben

#### Reifenfülldruck

Der Aufkleber mit den Reifenfülldruckwerten befindet sich auf der Innenseite der Tankklappe. Die dort angegebenen Reifenfülldruckwerte gelten für *kalte* Reifen. Reduzieren Sie nicht den bei warmen Reifen erhöhten Reifenfülldruck. ⇒ ⚠

### Schneeketten

Schneeketten dürfen nur an den Vorderrädern und ausschließlich auf den nachfolgend aufgeführten Reifen montiert werden:

175/70R14	Die Schneeketten dürfen einschließlich Kettenschloss nicht mehr als 15 mm aufragen.
185/60R15	
215/45R16	Die Schneeketten dürfen einschließlich Kettenschloss nicht mehr als 9 mm aufragen.
215/40R17	Die Schneeketten dürfen einschließlich Kettenschloss nicht mehr als 7 mm aufragen.

### Radschrauben

Nach dem Radwechsel sollten Sie das **Anzugsdrehmoment** der Radschrauben so schnell wie möglich mit einem Drehmomentschlüssel prüfen lassen ⇒ ⚠. Das Anzugsdrehmoment beträgt bei Stahl- und Leichtmetallfelgen 120 Nm.



#### ACHTUNG

- Prüfen Sie mindestens einmal im Monat den Reifenfülldruck. Die korrekten Reifenfülldruckwerte sind von großer Bedeutung. Wenn die Reifenfülldruckwerte zu niedrig oder zu hoch sind, besteht besonders bei hohen Geschwindigkeiten eine erhöhte Unfallgefahr!
- Werden die Radschrauben mit einem zu niedrigen Anzugsdrehmoment angezogen, können sich die Räder während der Fahrt lösen – Unfallgefahr! Ein stark erhöhtes Anzugsdrehmoment kann zur Beschädigung der Radschrauben bzw. der Gewinde führen.



#### Hinweis

Wir empfehlen Ihnen, sich beim Fachbetrieb über entsprechende Felgen-, Reifen- und Schneekettengrößen zu informieren.

## Technische Daten

### Überprüfung der Flüssigkeiten

Der Stand der verschiedenen Flüssigkeiten im Fahrzeug muss regelmäßig überprüft werden. Verwechseln Sie niemals die Flüssigkeiten, dies könnte zu schweren Motorschäden führen.



Abb. 173 Abbildung für die Einbaustellen der Elemente



Abb. 174 Für Fahrzeuge mit Batterie im Gepäckraum.

- ① Kühlmittel-Ausgleichsbehälter
- ② Motorölmessstab
- ③ Motoröl-Einfüllöffnung
- ④ Bremsflüssigkeitsbehälter
- ⑤ Fahrzeugbatterie
- ⑥ Scheibenwaschbehälter

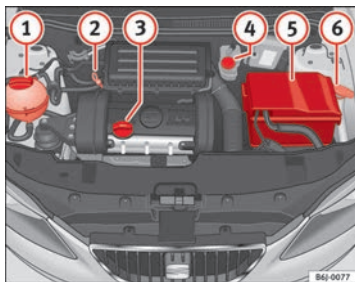
Die Kontrolle und das Nachfüllen der Betriebsflüssigkeiten erfolgt über die vorstehend aufgeführten Elemente. Diese Arbeiten werden beschrieben in ⇒ Seite 204.

#### Tabellarische Übersicht

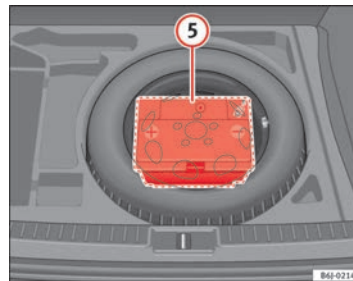
Weitere Erläuterungen, Hinweise und Einschränkungen zu den technischen Daten finden Sie ab ⇒ Seite 260.



#### Hinweis

Die Anordnung der Bauteile kann je nach Motor variieren. ■

## Benzinmotor 1,2 l 44 kW (60 PS)

### Motordaten

Leistung in kW (PS)	bei U/min	44 (60)/ 5200
Max. Drehmoment	in Nm bei U/min	108/ 3000
Zylinderzahl/Hubraum	in cm <sup>3</sup>	3/ 1198
Kraftstoff		Super 95 ROZ <sup>a)</sup> /Normal 91 ROZ <sup>b)</sup>

a) Research-Oktan-Zahl = Maß zur Bestimmung der Klopfestigkeit des Benzin kraftstoffs.

b) Mit geringfügigem Leistungsverlust.

### Leistung

Höchstgeschwindigkeit	in km/h	155
Beschleunigung 0-80 km/h	in Sek.	10,3
Beschleunigung 0-100 km/h	in Sek.	15,9

### Gewichte

Zulässiges Gesamtgewicht	in kg	1540
Gewicht im Fahrbetrieb (einschließlich Fahrer)	in kg	1049
Zulässige Vorderachslast	in kg	810
Zulässige Hinterachslast	in kg	770
Zulässige Dachlast	in kg	75

### Anhängelasten

Anhänger ohne Bremse	520
Anhänger mit Bremse bei Steigungen bis 8 %	1000
Anhänger mit Bremse bei Steigungen bis 12 %	800

## Benzinmotor 1,2 l 51 kW (70 PS)

### Motordaten

Leistung in kW (PS)	bei U/min	51 (70)/ 5400
Max. Drehmoment	in Nm bei U/min	112/ 3000
Zylinderzahl/Hubraum	in cm <sup>3</sup>	3/ 1198
Kraftstoff		Super 95 ROZ <sup>a)</sup> /Normal 91 ROZ <sup>b)</sup>

a) Research-Oktan-Zahl = Maß zur Bestimmung der Klopfestigkeit des Benzin kraftstoffs.

b) Mit geringfügigem Leistungsverlust.

### Leistung

Höchstgeschwindigkeit	in km/h	163
Beschleunigung 0-80 km/h	in Sek.	9
Beschleunigung 0-100 km/h	in Sek.	13,9

### Gewichte

Zulässiges Gesamtgewicht	in kg	1540
Gewicht im Fahrbetrieb (einschließlich Fahrer)	in kg	1049
Zulässige Vorderachslast	in kg	810
Zulässige Hinterachslast	in kg	770
Zulässige Dachlast	in kg	75

### Anhängelasten

Anhänger ohne Bremse	520
Anhänger mit Bremse bei Steigungen bis 8 %	1000
Anhänger mit Bremse bei Steigungen bis 12 %	800

## Benzinmotor 1,2 l TSI 63 kW (85 PS)

### Motordaten

Leistung in kW (PS)	bei U/min	63 (85) / 4800
Max. Drehmoment	in Nm bei U/min	160 / 1500-3500
Zylinderzahl/Hubraum	in cm <sup>3</sup>	4 / 1197
Kraftstoff		Super 95 ROZ <sup>a)</sup> / Normal 91 ROZ <sup>b)</sup>

a) Research-Oktan-Zahl = Maß zur Bestimmung der Klopfestigkeit des Benzin kraftstoffs.

b) Mit geringfügigem Leistungsverlust.

### Leistung

Höchstgeschwindigkeit	in km/h	180(5)
Beschleunigung 0-80 km/h	in Sek.	7,4
Beschleunigung 0-100 km/h	in Sek.	11,3

### Gewichte

Zulässiges Gesamtgewicht	in kg	1580
Gewicht im Fahrbetrieb (einschließlich Fahrer)	in kg	1090
Zulässige Vorderachslast	in kg	860
Zulässige Hinterachslast	in kg	770
Zulässige Dachlast	in kg	75

### Anhängelasten

Anhänger ohne Bremse	in kg	540
Anhänger mit Bremse bei Steigungen bis 8 %	in kg	1200
Anhänger mit Bremse bei Steigungen bis 12 %	in kg	1000

## Benzinmotor/Autogas 1,6 l 60 kW (81 PS)

### Motordaten

Leistung in kW (PS)	bei U/min	60 (81)/ 4000-6000
Max. Drehmoment	in Nm bei U/min	145/ 3800
Zylinderzahl/Hubraum	in cm <sup>3</sup>	4/ 1598
Kraftstoff		Super 95 ROZ <sup>a)</sup> /Normal 91 ROZ <sup>b)</sup> /Autogas

a) Research-Oktan-Zahl = Maß zur Bestimmung der Klopfestigkeit des Benzin-Kraftstoffs.

b) Mit geringfügigem Leistungsverlust.

### Leistung

Höchstgeschwindigkeit	in km/h	174
Beschleunigung 0-80 km/h	in Sek.	7,9
Beschleunigung 0-100 km/h	in Sek.	12,2

### Gewichte

Zulässiges Gesamtgewicht	in kg	1610
Gewicht im Fahrbetrieb (einschließlich Fahrer)	in kg	1143
Zulässige Vorderachslast	in kg	840
Zulässige Hinterachslast	in kg	800
Zulässige Dachlast	in kg	75

### Anhängelasten

Anhänger ohne Bremse	570
Anhänger mit Bremse bei Steigungen bis 8 %	1200
Anhänger mit Bremse bei Steigungen bis 12 %	1000

## Benzinmotor 1,4 l 63 kW (85 PS)

### Motordaten

Leistung in kW (PS)	bei U/min	63 (85)/ 5000
Max. Drehmoment	in Nm bei U/min	132/ 3800
Zylinderzahl/Hubraum	in cm <sup>3</sup>	4/ 1390
Kraftstoff		Super 95 ROZ <sup>a)</sup> /Normal 91 ROZ <sup>b)</sup>

a) Research-Oktan-Zahl = Maß zur Bestimmung der Klopfestigkeit des Benzinkraftstoffs.

b) Mit geringfügigem Leistungsverlust.

### Leistung

Höchstgeschwindigkeit	in km/h	177
Beschleunigung 0-80 km/h	in Sek.	7,6
Beschleunigung 0-100 km/h	in Sek.	11,8

### Gewichte

Zulässiges Gesamtgewicht	in kg	1560
Gewicht im Fahrbetrieb (einschließlich Fahrer)	in kg	1075
Zulässige Vorderachslast	in kg	840
Zulässige Hinterachslast	in kg	770
Zulässige Dachlast	in kg	75

### Anhängelasten

Anhänger ohne Bremse	530
Anhänger mit Bremse bei Steigungen bis 8 %	1200
Anhänger mit Bremse bei Steigungen bis 12 %	1000

## Benzinmotor 1.2 l TSI 77 kW (105 PS)

### Motordaten

Leistung in kW (PS)	bei U/min	77 (105)/5000
Max. Drehmoment	in Nm bei U/min	175/1550-4100
Zylinderzahl/Hubraum	in cm <sup>3</sup>	4/ 1197
Kraftstoff		Super 95 ROZ <sup>a)</sup> /Normal 91 ROZ <sup>b)</sup>

a) Research-Oktan-Zahl = Maß zur Bestimmung der Klopfestigkeit des Benzin kraftstoffs.

b) Mit geringfügigem Leistungsverlust

### Leistung

		Manuell	Automatikgetriebe
Höchstgeschwindigkeit	in km/h	190	190
Beschleunigung 0-80 km/h	in Sek.	6,5	6,5
Beschleunigung 0-100 km/h	in Sek.	9,8	9,7

### Gewichte

		Manuell	Automatikgetriebe
Zulässiges Gesamtgewicht	in kg	1580	1600
Gewicht im Fahrbetrieb (einschließlich Fahrer)	in kg	1090	1115
Zulässige Vorderachslast	in kg	860	890
Zulässige Hinterachslast	in kg	770	770
Zulässige Dachlast	in kg	75	75

### Anhängelasten

	Manuell	Automatikgetriebe
Anhänger ohne Bremse	540	550
Anhänger mit Bremse bei Steigungen bis 8 %	1200	1200
Anhänger mit Bremse bei Steigungen bis 12 %	1200	1200



## Benzinmotor 1,2 l TSI 77 kW (105 PS) Start&Stopp

### Motordaten

Leistung in kW (PS)	bei U/min	77 (105)/ 5000
Max. Drehmoment	in Nm bei U/min	175/1550-4100
Zylinderzahl/Hubraum	in cm <sup>3</sup>	4/ 1197
Kraftstoff		Super 95 ROZ <sup>a)</sup> /Normal 91 ROZ <sup>b)</sup>

a) Research-Oktan-Zahl = Maß zur Bestimmung der Klopfestigkeit des Benzin kraftstoffs.

b) Mit geringfügigem Leistungsverlust.

### Leistung

Höchstgeschwindigkeit	in km/h	190
Beschleunigung 0-80 km/h	in Sek.	6,5
Beschleunigung 0-100 km/h	in Sek.	9,8

### Gewichte

Zulässiges Gesamtgewicht	in kg	1580
Gewicht im Fahrbetrieb (einschließlich Fahrer)	in kg	1095
Zulässige Vorderachslast	in kg	860
Zulässige Hinterachslast	in kg	770
Zulässige Dachlast	in kg	75

### Anhängelasten

Anhänger ohne Bremse	540
Anhänger mit Bremse bei Steigungen bis 8 %	1200
Anhänger mit Bremse bei Steigungen bis 12 %	1200

## Benzinmotor 1,6 l 77 kW (105 PS)

### Motordaten

Leistung in kW (PS)	bei U/min	77 (105)/5600
Max. Drehmoment	in Nm bei U/min	153/ 3800
Zylinderzahl/Hubraum	in cm <sup>3</sup>	4/ 1598
Kraftstoff		Super 95 ROZ/Normal 91 ROZ <sup>a)</sup>

<sup>a)</sup> Mit geringfügigem Leistungsverlust.

### Leistung

		Manuell	Automatikgetriebe
Höchstgeschwindigkeit	in km/h	189	188
Beschleunigung 0-80 km/h	in Sek.	6,8	6,9
Beschleunigung 0-100 km/h	in Sek.	10,4	10,1

### Gewichte

		Manuell	Automatikgetriebe
Zulässiges Gesamtgewicht	in kg	1570	1600
Gewicht im Fahrbetrieb (einschließlich Fahrer)	in kg	1090	1120
Zulässige Vorderachslast	in kg	860	890
Zulässige Hinterachslast	in kg	780	780
Zulässige Dachlast	in kg	75	75

### Anhängelasten

	Manuell	Automatikgetriebe
Anhänger ohne Bremse	540	560
Anhänger mit Bremse bei Steigungen bis 8 %	1200	1200
Anhänger mit Bremse bei Steigungen bis 12 %	1000	1000

## Benzinmotor 1,4 l 110 kW (150 PS)

### Motordaten

Leistung in kW (PS)	bei U/min	110 (150) / 5800
Max. Drehmoment	in Nm bei U/min	220 / 1250-4500
Zylinderzahl/Hubraum	in cm <sup>3</sup>	4 / 1390
Kraftstoff		Super 95 ROZ <sup>a)</sup> / Normal 91 ROZ <sup>b)</sup>

a) Research-Oktan-Zahl = Maß zur Bestimmung der Klopfestigkeit des Benzin kraftstoffs.

b) Mit geringfügigem Leistungsverlust.

### Leistung

Höchstgeschwindigkeit	in km/h	212
Beschleunigung 0-80 km/h	in Sek.	5,4
Beschleunigung 0-100 km/h	in Sek.	7,6

### Gewichte

Zulässiges Gesamtgewicht	in kg	1680
Gewicht im Fahrbetrieb (einschließlich Fahrer)	in kg	1254
Zulässige Vorderachslast	in kg	930
Zulässige Hinterachslast	in kg	800
Zulässige Dachlast	in kg	75

### Anhängelasten

Anhänger ohne Bremse	620
Anhänger mit Bremse bei Steigungen bis 8 %	1300
Anhänger mit Bremse bei Steigungen bis 12 %	1200

## Dieselmotor 1,2 l TDI CR 55 kW (75 PS) DPF Start&Stopp Ecomotive

### Motordaten

Leistung in kW (PS)	bei U/min	55 (75)/ 4200
Max. Drehmoment	in Nm bei U/min	180/ 2000
Zylinderzahl/Hubraum	in cm <sup>3</sup>	3/ 1199
Kraftstoff		Dieselmotorkraftstoff nach DIN EN 590, min. 51 CZ <sup>a)</sup>

a) Cetan-Zahl = Maß zur Bestimmung der Zündwilligkeit des Dieselmotorkraftstoffs.

### Leistung

Höchstgeschwindigkeit	in km/h	173
Beschleunigung 0-80 km/h	in Sek.	9,2
Beschleunigung 0-100 km/h	in Sek.	13,9

### Gewichte

Zulässiges Gesamtgewicht	in kg	1610
Gewicht im Fahrbetrieb (einschließlich Fahrer)	in kg	1150
Zulässige Vorderachslast	in kg	900
Zulässige Hinterachslast	in kg	780
Zulässige Dachlast	in kg	75

### Anhängelasten

Anhänger ohne Bremse	570
Anhänger mit Bremse bei Steigungen bis 8 %	1200
Anhänger mit Bremse bei Steigungen bis 12 %	1000

## Dieselmotor 1.2 l TDI CR 55 kW (75 PS) DPF

### Motordaten

Leistung in kW (PS)	bei U/min	55 (75)/ 4200
Max. Drehmoment	in Nm bei U/min	180/ 2000
Zylinderzahl/Hubraum	in cm <sup>3</sup>	3/ 1199
Kraftstoff		Dieselmotorkraftstoff nach DIN EN 590, min. 51 CZ <sup>a)</sup>

<sup>a)</sup> Cetan-Zahl = Maß zur Bestimmung der Zündwilligkeit des Dieselmotorkraftstoffs.

### Leistung

Höchstgeschwindigkeit	in km/h	168
Beschleunigung 0-80 km/h	in Sek.	9,1
Beschleunigung 0-100 km/h	in Sek.	13,9

### Gewichte

Zulässiges Gesamtgewicht	in kg	1630
Gewicht im Fahrbetrieb (einschließlich Fahrer)	in kg	1135
Zulässige Vorderachslast	in kg	900
Zulässige Hinterachslast	in kg	770
Zulässige Dachlast	in kg	75

### Anhängelasten

Anhänger ohne Bremse	560
Anhänger mit Bremse bei Steigungen bis 8 %	1200
Anhänger mit Bremse bei Steigungen bis 12 %	1000

## Dieselmotor 1.6 l TDI CR 66 kW (90 PS) DPF

### Motordaten

Leistung in kW (PS)	bei U/min	66 (90)/ 4200
Max. Drehmoment	in Nm bei U/min	230/ 1500-2500
Zylinderzahl/Hubraum	in cm <sup>3</sup>	4/ 1598
Kraftstoff		Dieselmotorkraftstoff nach DIN EN 590, min. 51 CZ <sup>a)</sup>

<sup>a)</sup> Cetan-Zahl = Maß zur Bestimmung der Zündwilligkeit des Dieselmotorkraftstoffs.

### Leistung

Höchstgeschwindigkeit	in km/h	178
Beschleunigung 0-80 km/h	in Sek.	7,8
Beschleunigung 0-100 km/h	in Sek.	11,8

### Gewichte

Zulässiges Gesamtgewicht	in kg	1670
Gewicht im Fahrbetrieb (einschließlich Fahrer)	in kg	1170
Zulässige Vorderachslast	in kg	930
Zulässige Hinterachslast	in kg	770
Zulässige Dachlast	in kg	75

### Anhängelasten

Anhänger ohne Bremse	580
Anhänger mit Bremse bei Steigungen bis 8 %	1200
Anhänger mit Bremse bei Steigungen bis 12 %	1200

## Dieselmotor 1.6 l TDI CR 77 kW (105 PS) mit/ohne DPF

### Motordaten

Leistung in kW (PS)	bei U/min	77 (105)/ 4400
Max. Drehmoment	in Nm bei U/min	250/ 1500-2500
Zylinderzahl/Hubraum	in cm <sup>3</sup>	4/ 1598
Kraftstoff		Dieselmotorkraftstoff nach DIN EN 590, min. 51 CZ <sup>a)</sup>

<sup>a)</sup> Cetan-Zahl = Maß zur Bestimmung der Zündwilligkeit des Dieselmotorkraftstoffs.

### Leistung

Höchstgeschwindigkeit	in km/h	188
Beschleunigung 0-80 km/h	in Sek.	6,9
Beschleunigung 0-100 km/h	in Sek.	10,5

### Gewichte

Zulässiges Gesamtgewicht	in kg	1670
Gewicht im Fahrbetrieb (einschließlich Fahrer)	in kg	1170
Zulässige Vorderachslast	in kg	930
Zulässige Hinterachslast	in kg	770
Zulässige Dachlast	in kg	75

### Anhängelasten

Anhänger ohne Bremse	580
Anhänger mit Bremse bei Steigungen bis 8 %	1200
Anhänger mit Bremse bei Steigungen bis 12 %	1200

## Dieselmotor 2,0 l TDI CR 105 kW (143 PS) DPF

### Motordaten

Leistung in kW (PS)	bei U/min	105 (143)/ 4200
Max. Drehmoment	in Nm bei U/min	320/ 1750-2500
Zylinderzahl/Hubraum	in cm <sup>3</sup>	4/ 1968
Kraftstoff		Dieselmotorkraftstoff nach DIN EN 590, min. 51 CZ <sup>a)</sup>

<sup>a)</sup> Cetan-Zahl = Maß zur Bestimmung der Zündwilligkeit des Dieselmotorkraftstoffs.

### Leistung

Höchstgeschwindigkeit	in km/h	210
Beschleunigung 0-80 km/h	in Sek.	5,7
Beschleunigung 0-100 km/h	in Sek.	8,2

### Gewichte

Zulässiges Gesamtgewicht	in kg	1676
Gewicht im Fahrbetrieb (einschließlich Fahrer)	in kg	1245
Zulässige Vorderachslast	in kg	950
Zulässige Hinterachslast	in kg	800
Zulässige Dachlast	in kg	75

### Anhängelasten

Anhänger ohne Bremse bei Steigungen bis 12 %	620
Anhänger mit Bremse bei Steigungen bis 8 %	1300
Anhänger mit Bremse bei Steigungen bis 12 %	1200



## Abmessungen und Füllmengen

Abmessungen		
Länge, Breite	4,061 mm/1,693 mm	
Höhe bei Leergewicht	1,445 mm	
Überstände vorne und hinten	857 mm / 735 mm	
Radstand	2,469 mm	
Wendekreis	10,7 m	
Spurbreite <sup>a)</sup>	<b>Vorne</b>	<b>Hinten</b>
	1,465 mm	1457 mm
Füllmengen		
Kraftstoffbehälter	45 l, Reserve 7 l.	
Scheibenwaschbehälter / mit Scheinwerferwaschanlage	2 l / 4,5 l	
Reifenfülldruck		
<b>Sommerreifen:</b> Der Reifenfülldruck ist auf einem Aufkleber auf der Innenseite der Tankklappe angegeben.		
<b>Winterreifen:</b> Der Reifenfülldruck dieser Reifen ist wie bei Sommerreifen + 0,2 bar.		

<sup>a)</sup> Diese Angabe hängt von der Art der Felgen ab.

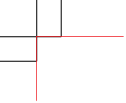

## Stichwortverzeichnis

### A

Abblendlicht .....	101	Anhängerblinkanlage		Autogasanlage	
Abgaskontrollsystem		Kontrollleuchte .....	108	Adapter für den Einfüllstutzen .....	201
Kontrollleuchte .....	75	Anhängevorrichtung .....	182	Fahren .....	149
Abgasreinigungsanlage .....	176	Anhängevorrichtung nachrüsten .....	195	Tanken .....	199
Ablage		Anschleppen .....	257	Vorratsanzeige .....	56
auf der Beifahrerseite .....	125	Hinweise .....	257	Automatikbetrieb	
Ablagen		Anti-Diebstahl-Schrauben .....	231	Climatronic .....	141
Rechter Vordersitz .....	126	Antiblockiersystem .....	171	Automatikgetriebe .....	154
ABS .....	171	Kontrollleuchte .....	70	Kick-down-Einrichtung .....	161
Kontrollleuchte .....	70	Antriebsschlupfregelung .....	171	Wählhebelstellungen .....	159
Abschleppen .....	257	Anzahl der Sitzplätze .....	18	Automatisch abblendbarer Innenspiegel	
Abschleppöse .....	257	Anzeigen der Multifunktionsanzeige		Automatische Abblendfunktion ausschalten .....	115
Abschleppösen .....	258	Anzeigen der Speicher .....	59	Automatische Abblendfunktion einschalten .....	115
Airbag-System .....	29	Anzugsdrehmomente der Radschrauben .....	263	Automatisches Fahrlicht .....	102
Frontairbags .....	33	Aquaplaning .....	224	Automatische Waschanlagen .....	184
Kontrollleuchte .....	31	Arbeiten im Motorraum .....	204	Autotelefon .....	194
Seitenairbags .....	37	Aschenbecher vorne .....	128		
Airbagabdeckungen .....	35	ASR .....	171		
Airbags abschalten		ASR Antriebsschlupfregelung		<b>B</b>	
Beifahrer-Frontairbag .....	40	Kontrollleuchte .....	71	BAS .....	170
Akustisches Signal .....	19	Audio-Eingang AUX/USB .....	130	Batterie	
Alarmanlage		Auslandsfahrten .....	180	Ersetzen .....	221
Ausschalten .....	91	Scheinwerfer .....	180	Laden .....	221
Änderungen .....	193	Außenantenne .....	194	Winterbetrieb .....	219
Anfahrassistent .....	163	Außenspiegel reinigen .....	187	Batteriesäure .....	220
Anhängelasten .....	262	Außentemperaturanzeige .....	58, 60	Bedienelemente	
Anhängerbetrieb .....	181, 262	Ausstelldach .....	98	Elektrische Fensterheber .....	95
				Beheizbare Außenspiegel .....	116

Beheizbare Vordersitze .....	122	Climatronic	Einfahren		
Beifahrerairbag abschalten .....	40	Allgemeine Hinweise .....	142	Bremsbeläge .....	175
Beifahrerairbags abschalten		Bedienelemente .....	140	Motor .....	175
Sicherheitshinweise .....	40	Cockpit .....	53	Reifen .....	175
Belüften .....	135	Coming-Home-Funktion .....	105	Elektrohydraulische Lenkung	
Benzin .....	202			Kontrollleuchte .....	74
Auslandsfahrten .....	180	<b>D</b>		Elektronische Differentialsperre	
Benzinmotor anlassen .....	147	Dachantenne .....	194	Kontrollleuchte .....	70
Benzinzusätze .....	203	Dachgepäckträger .....	132	Elektronische Differenzialsperre .....	173
Betätigung bei einer Funktionsstörung		Dampfstrahler .....	185	Elektronische Stabilisierungskontrolle ...	71, 172
Panoramadach / Ausstelldach .....	100	Das Rad abnehmen und anbringen .....	233	Beschreibung .....	145
Biodiesel .....	203	Dichtungen .....	188	Elektronische Stabilisierungskontrolle (ESC)	
Blinkanlage		Diebstahlwarnanlage .....	90	Kontrollleuchte .....	71
Kontrollleuchte .....	76	Ausschalten .....	91	Elektronische Wegfahrsperre .....	146
Blinker .....	107	Die Gefährlichkeit eines Kindersitzes auf dem		Entlüftungsschlitze .....	17
Kontrollleuchte .....	76, 108	Beifahrersitz .....	30	Entsorgung	
Bordbuchablage .....	125	Diesel .....	203	Airbags .....	31
Bordwerkzeug		Dieselmotor		Gurtstraffer .....	28
Unterbringung .....	228	Winterbetrieb .....	203	Ersatzschlüssel .....	87
Bremsanlage .....	217	Dieselmotor anlassen .....	148	Ersatzteile .....	193
Warnleuchte .....	72	Dieselpartikelfilter .....	177	ESC .....	71, 172
Bremsbeläge .....	175	Differenzialsperre .....	173	<i>siehe auch</i> Elektronische Stabilisierungs-	
Bremsen .....	175	Digitaluhr .....	58	kontrolle .....	145
Bremsflüssigkeit .....	217	Drehzahlmesser .....	56	<b>F</b>	
Wechseln .....	218	Dynamische Leuchtweitenregulierung .....	103	Fahren	
Bremskraftverstärker .....	170, 175			Auslandsfahrten .....	180
Bremsweg .....	175	<b>E</b>		mit einem Anhänger .....	181, 182
		EDS .....	173	Wirtschaftlich/Umweltbewusst .....	178
<b>C</b>		Kontrollleuchte .....	70	Fahrgestellnummer .....	261
Cetanzahl .....	203			Fahrzeug-Identifizierungsnummer .....	261
Chrompflege .....	188				

Fahrzeugbatterie .....	219	Gangschaltung .....		Glühlampensatz an den Rückleuchten ....	251
Fahrzeugdatenträger .....	261	<i>siehe</i> Schaltgetriebe .....	153	Glühlampensatz Doppelscheinwerfer	
Fahrzeugkenndaten .....	261	Generator .....		Abblendlicht .....	246
Fahrzeuglack .....		Warnleuchte .....	75	Fernlicht .....	245
konservieren .....	186	Gepäckraum .....	131	Standlicht .....	244
Pflegemittel .....	183	<i>siehe auch</i> Gepäckraum beladen .....	17	Glühlampensatz Einfachscheinwerfer	
Polieren .....	186	Gepäckraum beladen .....	17	Abblend-/Fernlicht .....	243
Fahrzeugpflege .....		Gepäckraumbeleuchtung .....	253	Blinklicht .....	246
außen .....	184	Gepäckraumleuchte .....	110	Glühlampe für Blinker .....	242
Fahrzeug waschen .....	184	Geschwindigkeitsregelanlage .....	166	Standlicht .....	243
Fahrzeugwäsche von Hand .....	184	Kontrollleuchte .....	72	Glühlampensatz Hauptscheinwerfer	
Fenster .....	95	Geschwindigkeitsregelung .....	166	Blinklicht .....	248
Fernlicht .....	101, 108	Kontrollleuchte .....	72	Glühlampenwechsel AFS-Scheinwerfer	
Kontrollleuchte .....	74	Getränkehalter hinten .....	128	Xenon-Licht .....	248
Frontairbags .....	33	Getränkehalter vorn .....	127	GRA .....	166
Beschreibung .....	33	Glühbirnensatz an den Rückleuchten ....	250	Gummidichtungen .....	188
Funktionsweise .....	34	Glühlampe des Nebelscheinwerfers .....	249	Gurtbandverlauf	
Sicherheitshinweise .....	36	Glühlampenausfall .....		bei schwangeren Frauen .....	25
Frontscheibe entfrosten .....	135	Kontrollleuchte .....	70	Sicherheitsgurte .....	25
Frostschutzmittel .....	211	Glühlampen des AFS-Scheinwerfers .....	248	Gurtstraffer .....	27
Funk-Fernbedienung .....	88	Glühlampen des Doppelscheinwerfers .....	244	Kontrollleuchte .....	31
Batteriewechsel .....	89	Glühlampen des Einfachscheinwerfers .....	242	Gurtwarnleuchte .....	18
Funkgerät .....	194	Glühlampensatz			
Funkschlüssel .....		Allgemeines .....	240	<b>H</b>	
Synchronisieren .....	89	Gepäckraumbeleuchtung .....	253	Halbautomatische Klimaanlage	
Tasten .....	88	Glühlampen des AFS-Scheinwerfers .....	248	Bedienelemente .....	137
Fußmatten .....	16	Glühlampen des Doppelscheinwerfers ..	244	Handbremse .....	162
<b>G</b>		Glühlampen des Einfachscheinwerfers ..	242	Kontrollleuchte .....	162
Gangempfehlung .....	58	Glühlampen des Nebelscheinwerfers ..	249	Handschuhfach .....	125
		Innen- und Leseleuchte vorne .....	252	Handschuhfachbeleuchtung .....	110
		Kennzeichenbeleuchtung .....	252	Handy .....	194
		Seitliche Blinker .....	251		

- Heckklappe ..... 93  
 Kontrollleuchte ..... 74  
 Notöffnung ..... 94  
 Heckscheibenheizung  
 Heizfäden ..... 187  
 Heizen ..... 135  
 Heizung ..... 134  
 Hinweise ..... 180  
 Hoch- und Tiefaufautomatik  
 Elektrische Fensterheber ..... 96  
 Hochdruckreiniger ..... 185  
 Holzdekore reinigen ..... 190  
 Hupe ..... 53  
 Hutablage ..... 132  
 Hydraulischer Bremsassistent  
 Automatisches Einschalten der Warmblink-  
 anlage ..... 170
- I**
- Identifizierungsnummer ..... 261  
 Innenleuchte vorne ..... 109  
 Innenraum heizen oder kühlen ..... 138  
 Innenraumüberwachung und Abschleppschutz  
 Einschalten ..... 91  
 Instrumente ..... 55  
 Instrumenten- und Schalterbeleuchtung ..... 103  
 Instrumentenbeleuchtung ..... 53  
 Instrumententafel ..... 53  
 Instrumententafel reinigen ..... 190  
 Intervall-Wischen Windschutzscheibe ..... 111  
 ISOFIX-System ..... 48
- K**
- Katalysator ..... 176  
 Kilometeranzeige ..... 61  
 Kindersitze ..... 44  
 auf dem Beifahrersitz ..... 30  
 befestigen ..... 47  
 Einteilung in Gruppen ..... 44  
 Gruppe 0 und 0+ ..... 44  
 Gruppe 1 ..... 45  
 Gruppe 2 ..... 45  
 Gruppe 3 ..... 45  
 ISOFIX-System ..... 48  
 Sicherheitshinweise ..... 42  
 Top Tether-System ..... 49  
 Klimaanlage ..... 137  
 Allgemeine Hinweise ..... 142  
 Climatronic ..... 140  
 Kombi-Instrument  
 Service-Intervall-Anzeige ..... 62  
 Komfortöffnen  
 Fenster ..... 97  
 Komfortschließen  
 Fenster ..... 97  
 Schiebe-/Ausstelldach ..... 99  
 Kontrollleuchte ..... 31  
 Kontrollleuchte für Reifenfülldruck ..... 73  
 Kontrollleuchten ..... 64  
 Kopfstützen  
 Ausbauen ..... 120  
 Einstellen ..... 120  
 Neigungsverstellung ..... 120  
 Richtige Einstellung ..... 119  
 Kopfstützen hinten ..... 14  
 Kraftbegrenzung  
 Fenster ..... 97  
 Panoramadach / Ausstelldach ..... 99  
 Kraftstoff  
 Benzin ..... 202  
 Diesel ..... 203  
 Kraftstoffbehälter  
*siehe Kraftstoffreserve* ..... 74  
 Kraftstoff Biodiesel ..... 203  
 Kraftstoffreserve ..... 74  
 Kraftstoff sparen ..... 178  
 Kraftstoffverbrauch ..... 178, 261  
 Kraftstoffvorrat  
 Anzeige ..... 57  
 Kugelkopf ..... 182  
 Kühlmittel ..... 211, 212  
 Kühlmittelstand ..... 212  
 Kontrollleuchte ..... 75  
 Kühlmitteltemperatur  
 Kontrollleuchte ..... 75  
 Sicherheitshinweise ..... 75  
 Kühlmittelverlust ..... 212  
 Kunststoffteile ..... 186  
 Kunststoffteile reinigen ..... 190  
 Kurvenfahrlicht ..... 104
- L**
- Laderaum  
*siehe* Gepäckraum beladen ..... 17  
 Laufrichtungsgebundene Reifen ..... 222

Leaving-Home-Funktion .....	105
Leder reinigen .....	191
Leichtmetallfelgen reinigen .....	189
Lenkradhöheneinstellung .....	144
Lenkung .....	144
Lenkung sperren .....	145
Leseleuchte vorne .....	109
Leuchtweitenregulierung .....	103
Licht .....	101
Lichthupe .....	108
LPG .....	56, 149, 199
Luftaustrittsdüse .....	136

## M

Manuelle Heizungsanlage .....	135
Bedienelemente .....	134
Front- und Seitenscheiben beschlagfrei halten .....	136
Frontscheibe entfrosten .....	135
Manueller Betrieb .....	
Climatronic .....	141
MFA .....	59
Mobiltelefon .....	194
Motor .....	
Einfahren .....	175
Motor abstellen .....	149
Motor anlassen .....	147, 148
nach leergefahrenem Kraftstoffbehälter ..	148

Motor Kühlmittel .....	211
G 12 plus-plus .....	211
G 13 .....	211
Spezifikation .....	211
Motoröl .....	
Nachfüllen .....	210
Ölmerkmale .....	208
Ölstand prüfen .....	209
Spezifikationen .....	207
Wechsel .....	210

Motoröl Druck .....	
Kontrollleuchte .....	70
Motorraum .....	
Arbeiten im Motorraum .....	204
Motorraumklappe .....	206
Motorraum reinigen .....	189
Motorraumübersicht .....	264
Motorsteuerung .....	
Kontrollleuchte .....	69
Motorstörung .....	
Kontrollleuchte .....	69
Multifunktionsanzeige .....	59

## N

Nebelscheinwerfer .....	101
Nebelscheinwerfer mit Cornering-Funktion ..	104
Nebenschlussleuchte .....	
Kontrollleuchte .....	70, 101

## O

Öffnen und Schließen .....	93
Oktananzahl .....	202
Ölmerkmale .....	208
Ölmesstab .....	209
Ölstand prüfen .....	209
Ölwechsel .....	210

## P

Panoramadach .....	98
Parken .....	162
Parklicht .....	108
Pedale .....	16
Pflege .....	
Airbags .....	31
Pflegemittel .....	183
Pflegen und Reinigen .....	183
Physikalische Gesetze eines Frontalunfalls ..	20
Pollenfilter .....	142
Polsterstoffe reinigen .....	191
Profiltiefe .....	223

## Q

Quersperr-Differential .....	
XDS .....	172

## R

Räder .....	221, 263
-------------	----------





Sitzeinstellung .....	118, 121
Sitzheizung .....	122
Sitzplätze .....	18
Sitzposition	
Befahrer .....	11
Fahrer .....	10
Falsche Sitzposition .....	14
Sitzposition der Insassen .....	10
Sonnenblende	
Schiebe-/Ausstelldach .....	99
Sonnenblenden .....	110
Spiegel	
Außenspiegel .....	116
Innenspiegel .....	114
Make-up-Spiegel .....	110
Stahlfelgen reinigen .....	188
Standlicht .....	101
Start-Stopp	
aus- und einschalten .....	152
Funktionsweise .....	150
Starthilfe .....	253
Starthilfekabel .....	253
Starthilfe: Beschreibung .....	254
Staubfilter .....	142
Steckdosen .....	129
Stoffverkleidungen reinigen .....	191
Störung der Elektronischen Differenzialsperre (EDS)	
Kontrollleuchte .....	71
Summer .....	108, 145

**T**

Tachometer .....	56
Tagfahrlicht .....	103
Tank	
Kraftstoffvorrat .....	57
Reservekontrollleuchte .....	57
Tankfassungsvermögen .....	57
Tankklappe öffnen .....	197
Tanken .....	197
Technische Änderungen .....	193
Teileersatz .....	193
Tire-Mobility-System (Reifenreparaturset) ..	229
Tire Mobility-System (Reifenreparaturset) ..	234
Top Tether-System .....	49
Türen	
Kindersicherung .....	85
Kontrollleuchte .....	74
Türöffnungshebel innen .....	53
Türschließzylinder .....	188
Typschild .....	261

**U**

Übersicht	
Instrumente .....	55
Instrumententafel .....	53
Kontrollleuchten .....	64, 66
Warnleuchten .....	64, 66
Uhr .....	58

Umluftbetrieb	
Climatronic .....	142
Halbautomatische Klimaanlage .....	139
Umwelt	
Umweltverträglichkeit .....	179
Umweltbewusst fahren .....	178
Umwelthinweis .....	178
Verschmutzungen vermeiden .....	198
Unterbodenschutz .....	189

**V**

Verschleißanzeiger .....	223
Vordersitze einstellen	
Lendenwirbelstütze einstellen .....	121
Vorglühanlage .....	148
Kontrollleuchte .....	69
Vor jeder Fahrt .....	8

**W**

Wählhebelsperre	
Kontrollleuchte .....	74
Warnblinkanlage .....	106
Warndreieck .....	130
Warnleuchten .....	64
Warnmeldungen	
gelb .....	67
rot .....	67
Warnsymbole .....	67
Warnton .....	145
Warum die richtige Sitzposition? .....	29

Warum Kopfstützen richtig einstellen? . . . . .	13	Zigarettenanzünder . . . . .	129
Warum Sicherheitsgurte? . . . . .	18, 20, 29	Zubehör . . . . .	193
Was beeinflusst die Fahrsicherheit negativ? . . .	8	Zündschloss . . . . .	145
Waschanlage . . . . .	184	Zündschlüssel . . . . .	145
Waschen mit Hochdruckreiniger . . . . .	185	Zusätzlicher Audio-Eingang (AUX) . . . . .	130
Waschen von Hand . . . . .	184		
Waschwasser . . . . .	214		
Was geschieht mit nicht angegurteten Insas- sen? . . . . .	21		
Was ist vor jeder Fahrt zu beachten? . . . . .	8		
Werkzeug . . . . .	228		
Winterbetrieb			
Dieselmotor . . . . .	203		
Winterreifen . . . . .	226		
Wirtschaftlich fahren . . . . .	178		
Wisch-/Wasch-Automatik für die Heckscheibe	113		
Wisch-/Wasch-Automatik für die Windschutz- scheibe . . . . .	111		
Wischerblätter austauschen . . . . .	215		

## Z

Zentralverriegelung . . . . .	81
Automatische Entriegelung . . . . .	83
Automatische Verriegelung zum Schutz ge- gen ungewolltes Öffnen . . . . .	83
Geschwindigkeitsabhängige Verriegelung .	83
Selektive Entriegelung . . . . .	82
Sicherheitsentriegelung . . . . .	84
Zentralverriegelungstaster	
Entriegelung . . . . .	84
Verriegelung . . . . .	84

Die SEAT S.A. arbeitet ständig an der Weiterentwicklung aller Typen und Modelle. Bitte haben Sie Verständnis dafür, dass jederzeit Änderungen des Lieferumfangs in Form, Ausstattung und Technik möglich sind. Aus den Angaben, Abbildungen und Beschreibungen dieser Betriebsanleitung können daher keine Ansprüche abgeleitet werden.

Alle Texte, Abbildungen und Anweisungen dieser Anleitung befinden sich auf dem Informationsstand zum Zeitpunkt der Drucklegung. Die in dieser Anleitung enthaltenen Angaben sind bei Ausgabeschluss gültig. Irrtum bzw. Auslassungen vorbehalten.

Nachdruck, Vervielfältigung oder Übersetzung, auch auszugsweise, ist ohne schriftliche Genehmigung der SEAT S.A. nicht gestattet. Alle Rechte nach dem Gesetz über das Urheberrecht bleiben der SEAT S.A. ausdrücklich vorbehalten. Änderungen vorbehalten.

 Dieses Papier wurde aus chlorfrei gebleichtem Zellstoff hergestellt.

© SEAT S.A. - Nachdruck: 15.07.12

Alemán 6J4012003DK (07.12) (GT9)



6J4012003DK

