

Ihre Betriebsanleitung



Digitale Version im Internet

<http://go.skoda.eu/owners-manuals>



ŠKODA KAMIQ 07.2020
Němčina/German



658012705AC

BETRIEBSANLEITUNG

ŠKODA KAMIQ



ŠKODA
SIMPLY CLEVER



Fahrzeughalter

1. Fahrzeughalter

Dieses Fahrzeug mit dem amtlichen Kennzeichen

gehört:

Titel, Name / Firma:

Adresse:

Telefon:

ŠKODA-Partner:

Service-Berater:

Telefon:

2. Fahrzeughalter

Dieses Fahrzeug mit dem amtlichen Kennzeichen

gehört:

Titel, Name / Firma:

Adresse:

Telefon:

ŠKODA-Partner:

Service-Berater:

Telefon:



658012705AC

Inhaltsverzeichnis

- 1 Fahrzeughalter**
- 5 Über die Betriebsanleitung**
- 5 Über die Betriebsanleitung**
- 6 Erläuterungen**
- 6 Digitale Anleitung im Fahrzeug-Infotainment**
 - 6 Anwendung-Kurzanleitung
- 7 Fahrzeugübersichten**
 - 7 Vorderer Fahrzeugbereich
 - 9 Hinterer Fahrzeugbereich
 - 10 Fahrerplatz
 - 10 Mittelkonsole und Beifahrerplatz
 - 11 Motorraum
 - 11 Tasten/Einstellräder am Multifunktionslenkrad
- 12 Kontrolleuchten**
 - 12 Funktionsweise
 - 12 Kontrolleuchtenübersicht
 - 14 Kontrolleuchtenübersicht
- 17 Richtig und sicher**
 - 17 Einleitende Hinweise zur richtigen Nutzung
 - 17 Neues Fahrzeug oder neue Teile
 - 17 Regelmäßige Prüfungen
 - 17 Keine unsachgemäßen Fahrzeuganpassungen
 - 18 Sensoren und Kameras funktionsfähig halten
 - 18 Motorraum
 - 18 Fahrzeugbatterie
 - 18 Elektrische Steckdosen im Fahrzeug verwenden
 - 18 Vor der Fahrt
 - 20 Sicheres Fahren
 - 22 Notruf
 - 23 Nach einem Unfall
- 24 Schlüssel, Schlösser und Alarmanlage**
 - 24 Schlüssel
 - 24 Zentralverriegelung
 - 26 Schlüsselloses Verriegeln (KESSY)
 - 27 Alarmanlage
- 28 Türen, Fenster und Gepäckraumklappe**
 - 28 Türen
 - 28 Kindersicherung an den hinteren Türen
 - 28 Türschutzleiste
 - 29 Fenster - mit manueller Bedienung
 - 29 Fenster - mit elektrischer Bedienung
 - 30 Sonnenschutzrollo - mit elektrischer Bedienung
 - 30 Sonnenblenden
 - 30 Gepäckraumklappe - mit manueller Bedienung
 - 31 Gepäckraumklappe - mit elektrischer Bedienung
 - 32 Gepäckraumklappe entriegeln
- 33 Sitze, Lenkrad und Spiegel**
 - 33 Vordersitz - mit manueller Bedienung
 - 33 Vordersitz - mit elektrischer Bedienung
 - 33 Rücksitze
 - 34 Parkstellung der hinteren Sicherheitsgurte
 - 34 Kopfstützen
 - 34 Armlehne vorn
 - 35 Armlehne hinten
 - 35 Lenkrad
 - 35 Innenspiegel
 - 36 Außenspiegel
- 37 Rückhaltesysteme und Airbags**
 - 37 Sicherheitsgurte
 - 38 Kindersitz
 - 39 Befestigungselemente für Kindersitze
 - 42 Airbags
 - 43 Schlüsselschalter für Beifahrer-Frontairbag
- 44 Beleuchtung, Scheibenwischer und -wascher**
 - 44 Außenbeleuchtung
 - 46 Außenbeleuchtung COMING HOME, LEAVING HOME
 - 46 Fernlichtassistent Light Assist
 - 47 Glühlampen wechseln
 - 48 Innenbeleuchtung
 - 49 Innere Ambientebeleuchtung
 - 49 Scheibenwischer und -wascher
- 51 Heizung und Klimaanlage**
 - 51 Heizung
 - 51 Manuelle Klimaanlage
 - 52 Automatische Klimaanlage Climatronic
 - 53 Scheibenbeheizung
 - 54 Sitzheizung
 - 54 Lenkradheizung
- 55 Fahrerinformationssystem**
 - 55 Analoges Kombi-Instrument
 - 56 Digitales Kombi-Instrument
 - 57 Fahrdaten
 - 59 Warnung bei Geschwindigkeitsüberschreitung
 - 59 Fahrzeugzustand
- 60 Infotainment Swing**
 - 60 Infotainmentübersicht
 - 60 System
 - 61 Bildschirm
 - 61 Infotainment-Tastatur
 - 62 Bedienungszentrum
 - 63 Radio
 - 65 Medien
 - 68 Verwaltung mobiler Geräte
 - 69 Telefon
 - 72 WLAN
 - 72 SmartLink
- 75 Infotainment Bolero**
 - 75 Infotainmentübersicht

- 75 System
- 76 Bildschirm
- 77 Infotainment-Tastatur
- 78 Bedienungszentrum
- 78 Radio
- 81 Medien
- 84 Verwaltung mobiler Geräte
- 85 Telefon
- 87 WLAN
- 88 SmartLink
- 91 Infotainment Amundsen**
- 91 Infotainmentübersicht
- 91 System
- 92 Bildschirm
- 93 Infotainment-Tastatur
- 94 Sprachbedienung
- 95 Bedienungszentrum
- 96 Radio
- 99 Medien
- 103 Bilder
- 104 Verwaltung mobiler Geräte
- 106 Telefon
- 109 WLAN
- 110 SmartLink
- 112 Navigation
- 117 Online-Dienste**
- 117 ŠKODA Connect
- 118 Benutzerregistrierung und Aktivierung der ŠKODA Connect-Dienste
- 119 Einstellung des Schutzes personenbezogener Daten
- 120 Benutzerverwaltung
- 122 Personalisierung
- 122 Verwaltung der Online-Dienste
- 123 eSIM-Datenverbindung
- 123 Online-Systemaktualisierung
- 124 Shop
- 125 Inforuf
- 125 Pannruf
- 126 Service-Terminplanung
- 126 Fahrzeugzustandsbericht
- 126 Fernzugriff auf das Fahrzeug
- 127 Starten und Fahren**
- 127 Starten mit dem Schlüssel
- 127 Anlassen per Knopfdruck
- 128 Startprobleme
- 128 START-STOPP
- 129 Schaltgetriebe
- 129 Automatisches Getriebe
- 131 Fahrmodus des Fahrzeugs
- 131 Wirtschaftliche Fahrweise
- 132 Fahren mit Anhänger
- 133 Abschleppöse und Abschleppvorgang
- 134 Bremsen
- 135 Handbremse
- 135 Fahrerassistenzsysteme**
- 135 Brems- und Stabilisierungssysteme
- 136 Front Assist
- 137 Fußgängererkennung
- 137 Geschwindigkeitsbegrenzer
- 139 Geschwindigkeitsregelanlage
- 139 Automatische Distanzregelung (ACC)
- 142 Spurhalteassistent Lane Assist
- 143 Spurwechselassistent Side Assist
- 144 Verkehrszeichenerkennung
- 144 Proaktiver Insassenschutz Crew Protect Assist
- 145 Müdigkeitserkennungsassistent Driver Alert
- 146 Parklenkassistentensysteme**
- 146 Einparkhilfe Park Pilot
- 147 Rückfahrkamera
- 147 Ausparkassistent
- 148 Parklenkassistent
- 150 Motor, Abgasanlage und Kraftstoff**
- 150 Motorraumklappe
- 150 Motoröl
- 151 Kühlmittel
- 152 Motorelektronik
- 153 Partikelfilter
- 153 Abgaskontrollsystem
- 153 Kraftstofffilter
- 153 Kühlerjalousien
- 154 Tankklappe
- 154 AdBlue
- 155 Benzin
- 156 Diesel
- 157 CNG (komprimiertes Erdgas)
- 160 Fahrzeugbatterie und Sicherungen**
- 160 Fahrzeugbatterie
- 161 Starthilfekabel verwenden
- 162 Sicherungen
- 162 Sicherungen in der Schalttafel
- 164 Sicherungen im Motorraum
- 165 Räder**
- 165 Reifen und Felgen
- 166 Ganzjahres- oder Winterreifen
- 166 Schneeketten
- 166 Reserve- und Notrad
- 167 Rad wechseln und Fahrzeug anheben
- 169 Pannenset
- 170 Reifendruck
- 170 Reifenkontrollanzeige
- 171 Abdeckkappen der Radschrauben
- 171 Radvollblende
- 172 Stauräume und Innenraumausstattung**
- 172 Ausstattung im Gepäckraum
- 172 Notausstattung
- 173 Ablagefach für die Reflexweste
- 173 Befestigungselemente im Gepäckraum
- 174 Taschenhaken im Gepäckraum

4 Inhaltsverzeichnis

- 174 Cargo-Elemente im Gepäckraum
- 175 Ablagenetz
- 175 Haken an der Halteöse des TOP TETHER-Systems
- 175 Befestigungsnetze
- 175 Ablagetasche
- 176 Netztrennwand
- 176 Beidseitiger Bodenbelag
- 176 Starre Gepäckraumabdeckung
- 176 Variabler Ladeboden im Gepäckraum
- 177 Übersicht der Fahrgastraumausstattung
- 178 Parkzettelhalter
- 178 Flaschenablage im Ablagefach der Vordertür
- 179 Flaschenablage im Ablagefach der Hintertür
- 179 USB-Anschlüsse
- 180 Haken an der mittleren Karoseriesäule
- 180 Brillenfach
- 180 Kartenhalter an der Armllehne
- 180 Ablagefach unter dem Vordersitz
- 180 Ablagefach für den Regenschirm
- 181 Phonebox
- 181 Getränkehalter
- 182 Multimediahalter
- 182 Abfallbehälter
- 182 Aschenbecher und Zigarettenanzünder
- 182 Klapp Tisch
- 183 12-Volt-Steckdose

- 183 Dachgepäckträger und Anhängervorrichtung**
- 183 Dachgepäckträger
- 183 Schwenkbare Anhängervorrichtung

- 186 Pflegen und Reinigen**
- 186 Service-Ereignisse
- 186 Servicearbeiten, Anpassungen und technische Änderungen
- 187 Innenraum
- 188 Außenseite
- 189 Eiskratzer an der Tankklappe

- 190 Technische Daten und Vorschriften**
- 190 Vorschriften zu den technischen Daten
- 190 Fahrzeugkenndaten
- 190 Maximal zulässige Gewichte
- 191 Betriebsgewicht
- 191 Fahrzeugabmessungen
- 191 Motorspezifikationen
- 193 Unfall-Daten-Rekorder (Event Data Recorder)
- 194 Personenbezogene Daten
- 194 Informationen zu den Funkanlagen im Fahrzeug
- 195 Rechte aus mangelhafter Erfüllung, ŠKODA Garantien

- 198 Stichwortverzeichnis**

Über die Betriebsanleitung

Allgemeines

Diese Betriebsanleitung gilt für alle **Karosserievarianten** des Fahrzeugs, für alle zugehörigen **Modellvarianten** sowie für alle **Ausstattungsstufen**.

Es sind hier alle möglichen **Ausstattungsvarianten** beschrieben, ohne diese als Sonderausstattung, Modellvariante oder marktabhängige Ausstattung zu kennzeichnen. Somit sind in Ihrem Fahrzeug **nicht alle Ausstattungskomponenten**, die in dieser Betriebsanleitung beschrieben werden, vorhanden.

Die **Abbildungen** in dieser Betriebsanleitung dienen nur zur Illustration. Die Abbildungen können von Ihrem Fahrzeug abweichen, diese sind nur als eine allgemeine Information zu verstehen.

ŠKODA AUTO arbeitet ständig an der Weiterentwicklung aller Fahrzeuge. Jederzeit sind deshalb Änderungen des Lieferumfangs in Form, Ausstattung und Technik möglich. Die in dieser Betriebsanleitung aufgeführten Informationen entsprechen dem Informationsstand zum Zeitpunkt des Redaktionsschlusses.

Aus den technischen Angaben, Abbildungen und Informationen dieser Betriebsanleitung können daher keine rechtlichen Ansprüche hergeleitet werden.

Digitale Version der Betriebsanleitung

Um dem Umweltschutz gerecht zu werden, sind in der gedruckten Betriebsanleitung lediglich die wichtigsten Informationen bezüglich der Fahrzeugbedienung und Fahrzeugwartung enthalten.

In der digitalen Version der Betriebsanleitung sind vollständige Informationen bezüglich der Fahrzeugbedienung enthalten.

Die digitale Version ist an den folgenden Stellen verfügbar.

- ▶ Auf den ŠKODA-Internetseiten.
- ▶ In der mobilen Anwendung MyŠKODA.
- ▶ Im Infotainment Amundsen.

 <http://go.skoda.eu/owners-manuals>



Digitale Version der Betriebsanleitung im Infotainment

Gilt für das Infotainment Amundsen.

Die digitale Version der Betriebsanleitung kann im Infotainment im Menü **MENU** >  angezeigt werden.

Über die Betriebsanleitung

Allgemeines

Diese Betriebsanleitung gilt für alle **Karosserievarianten** des Fahrzeugs, für alle zugehörigen **Modellvarianten** sowie für alle **Ausstattungsstufen**.

Es sind hier alle möglichen **Ausstattungsvarianten** beschrieben, ohne diese als Sonderausstattung, Modellvariante oder marktabhängige Ausstattung zu kennzeichnen. Somit sind in Ihrem Fahrzeug **nicht alle Ausstattungskomponenten**, die in dieser Betriebsanleitung beschrieben werden, vorhanden.

Die **Abbildungen** in dieser Betriebsanleitung dienen nur zur Illustration. Die Abbildungen können von Ihrem Fahrzeug abweichen, diese sind nur als eine allgemeine Information zu verstehen.

ŠKODA AUTO arbeitet ständig an der Weiterentwicklung aller Fahrzeuge. Jederzeit sind deshalb Änderungen des Lieferumfangs in Form, Ausstattung und Technik möglich. Die in dieser Betriebsanleitung aufgeführten Informationen entsprechen dem Informationsstand zum Zeitpunkt des Redaktionsschlusses.

Aus den technischen Angaben, Abbildungen und Informationen dieser Betriebsanleitung können daher keine rechtlichen Ansprüche hergeleitet werden.

Erläuterungen

Verwendete Begriffe

„**Fachbetrieb**“ - Werkstatt, die eine fachliche Durchführung von Servicearbeiten für die Fahrzeuge der Marke ŠKODA durchführt. Ein Fachbetrieb kann sowohl ein ŠKODA Partner, ein ŠKODA Servicepartner, als auch eine unabhängige Werkstatt sein.

„**ŠKODA Servicepartner**“ - Werkstatt, die vertraglich durch die Gesellschaft ŠKODA AUTO oder deren Vertriebspartner autorisiert worden ist, Servicearbeiten für die Fahrzeuge der Marke ŠKODA durchzuführen und ŠKODA Original Teile zu verkaufen.

„**ŠKODA Partner**“ - Unternehmen, das vertraglich durch die Gesellschaft ŠKODA AUTO oder deren Vertriebspartner autorisiert worden ist, Neufahrzeuge der Marke ŠKODA zu verkaufen und, soweit zutreffend, deren Service bei Verwendung ŠKODA Original Teile durchzuführen und ŠKODA Original Teile zu verkaufen.

Texthinweise

„**Drücken**“ - kurzes Drücken (z. B. einer Taste) innerhalb von 1 s

„**Halten**“ - langes Drücken (z. B. einer Taste) für länger als 1 s

Richtungsangaben

Alle Richtungsangaben, wie „links“, „rechts“, „vorn“, „hinten“, beziehen sich auf die Vorwärtsfahrtrichtung des Fahrzeugs.

⚠ GEFAHR

Texte mit diesem Symbol weisen auf gefährliche Situationen hin, die bei Nichtbeachtung der Sicherheitshinweise zu tödlichen oder zu schweren Verletzungen führen.

⚠ WARNUNG

Texte mit diesem Symbol weisen auf gefährliche Situationen hin, die bei Nichtbeachtung der Sicherheitshinweise zu tödlichen oder zu schweren Verletzungen führen können.

⚠ VORSICHT

Texte mit diesem Symbol weisen auf gefährliche Situationen hin, die bei Nichtbeachtung der Sicherheitshinweise zu leichten oder zu mittelschweren Verletzungen führen können.

① HINWEIS

Texte mit diesem Symbol weisen auf Situationen hin, die bei Nichtbeachtung der entsprechenden Hinweise zu Schäden am Fahrzeug führen.

ⓘ Texte mit diesem Symbol enthalten zusätzliche Informationen.

Digitale Anleitung im Fahrzeug-Infotainment

Anwendung-Kurzanleitung

Interaktive Bilder

In den Bildern mit der Fahrzeugaußenseite und dem Fahrzeuginnenraum befinden sich Berührungspunkte. Durch Antippen eines Berührungspunktes wird ein Menü mit Themen oder ein detailliertes Bild angezeigt.

Symbole

Informationen zu Symbolen, die im Display des Kombi-Instruments angezeigt werden können. Durch Antippen des Symbols wird eine detaillierte Beschreibung angezeigt.

Themen

Anleitungsinhalt, laut Themen geordnet.



Obere Leiste des angezeigten Themas

- A** Bezeichnung des Themas
- B** Typ der angezeigten Information / Anzeige des Menüs mit Informationen
- C** Textsuche

Über die Anleitung

Auswahl der Sprache für die Anleitung und die Aktualisierung.

Fahrzeugübersichten

Vorderer Fahrzeugbereich

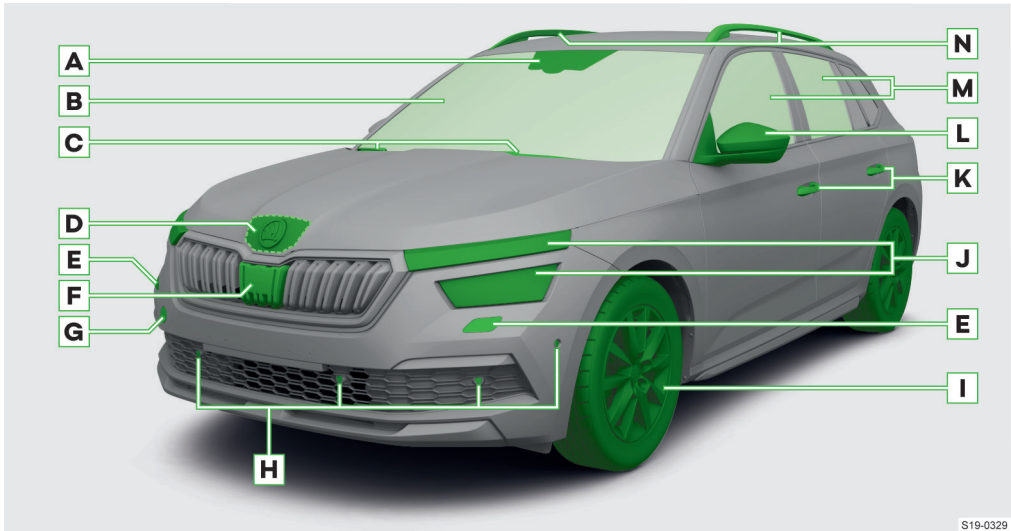

S19-0329

- A** Unter der Frontscheibe:
 - ▶ Kamera für Assistenzsysteme.
 - ▶ Lichtsensor für automatische Fahrlichtschaltung » Seite 44.
 - ▶ Regensensor für Wisch-Automatik » Seite 49.
- B** Frontscheibe - Beheizung » Seite 54.
- C** Scheibenwischer - Bedienung » Seite 49.
- D** Entriegelungshebel für Motorraumklappe (unterhalb der Klappe) » Seite 150.
- E** Scheinwerferreinigungsanlage » Seite 49.
- F** Front-Radarsensor für Assistenzsysteme.
- G** Abdeckung für die Aufnahme der einschraubbaren Abschleppöse » Seite 133.
- H** Ultraschallsensoren für Assistenzsysteme.
- I** Räder:
 - ▶ Reifen und Felgen » Seite 165.
 - ▶ Rad wechseln und Fahrzeug anheben » Seite 167.
 - ▶ Pannenset » Seite 169.
 - ▶ Reifendruck » Seite 170.
 - ▶ Reifenkontrollanzeige » Seite 170.
- J** Scheinwerfer:
 - ▶ Bedienung » Seite 44.
 - ▶ Fernlichtassistent Light Assist » Seite 46.
- K** Türgriffe:
 - ▶ Öffnen der Tür » Seite 28.
 - ▶ Schlüsselloses Verriegeln (KESSY) » Seite 26.
- L** Außenspiegel - Bedienung » Seite 36.
- M** Fenster der Seitentüren - Bedienung » Seite 29.
- N** Dachreling » Seite 183.

8 Fahrzeugübersichten › Vorderer Fahrzeugbereich

- › Die Sensoren und Kameras für Assistenzsysteme sauber halten » [Seite 18](#).

Hinterer Fahrzeugbereich

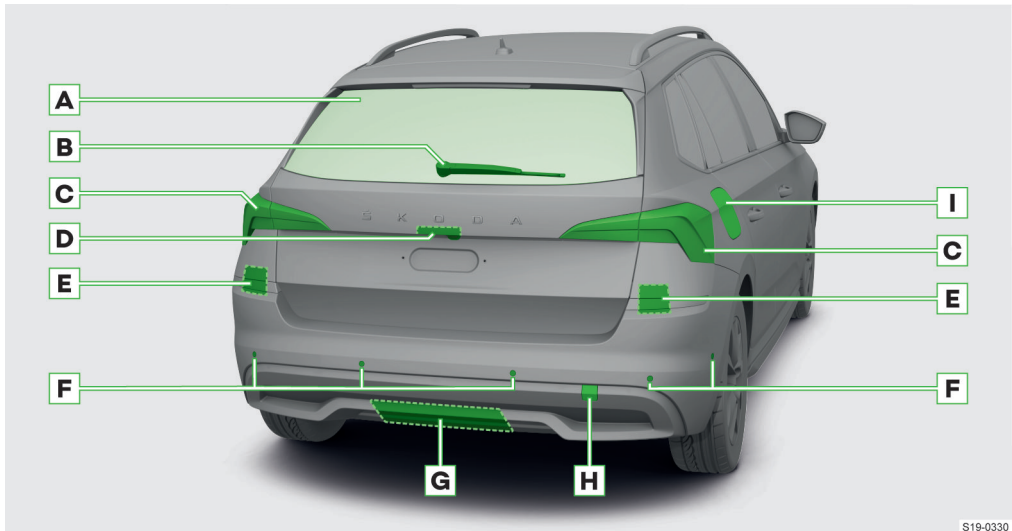

S19-0330

- A** Heckscheibe - Beheizung » [Seite 54](#).
 - B** Heckscheibenwischer und -wascher - Bedienung » [Seite 49](#).
 - C** Rückleuchten:
 - ▶ Bedienung » [Seite 44](#).
 - ▶ Glühlampenwechsel » [Seite 47](#).
 - D** Griff der Gepäckraumklappe:
 - ▶ Klappe mit manueller Bedienung » [Seite 31](#).
 - ▶ Klappe mit elektrischer Bedienung » [Seite 31](#).
 - ▶ Kamera für Assistenzsysteme.
 - E** Radarsensoren für Assistenzsysteme (im Stoßfänger).
 - F** Ultraschallsensoren für Assistenzsysteme.
 - G** Schwenkbare Anhängervorrichtung » [Seite 183](#).
 - H** Abdeckung für die Aufnahme der einschraubbaren Abschleppöse » [Seite 133](#).
 - I** Tankklappe:
 - ▶ Öffnen » [Seite 154](#).
 - ▶ Aufkleber mit Reifendruckwerten » [Seite 170](#).
 - ▶ Aufkleber mit vorgeschriebenem Kraftstoff.
 - ▶ Eiskratzer.
 - ▶ Einfüllstutzen des AdBlue®-Tanks » [Seite 154](#).
 - ▶ CNG-Einfüllstutzen » [Seite 158](#).
- ▶ Die Sensoren und Kameras für Assistenzsysteme sauber halten » [Seite 18](#).

Fahrerplatz

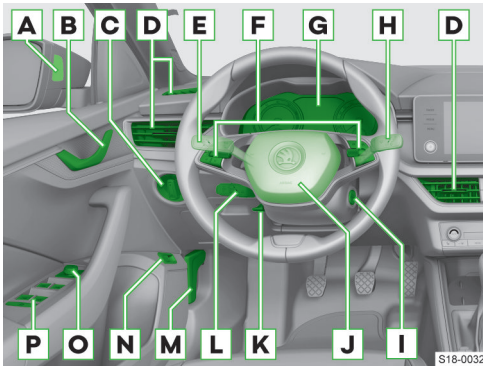

- A** Kontrollleuchte des Spurwechsellassistenten Side Assist » Seite 143.
- B** Türöffnungshebel » Seite 28.
- C** Lichtschalter » Seite 44.
- D** Luftaustrittsdüse.
- E** Bedienungshebel:
 - ▶ Blink- und Fernlicht » Seite 44.
 - ▶ Geschwindigkeitsregelanlage » Seite 139.
 - ▶ Geschwindigkeitsbegrenzer » Seite 138.
 - ▶ Fernlichtassistent » Seite 47.
- F** Tasten/Einstellräder am Multifunktionslenkrad » Seite 11.
- G** Je nach Ausstattung:
 - ▶ Analoges Kombi-Instrument » Seite 55.
 - ▶ Digitales Kombi-Instrument » Seite 56.
- H** Bedienungshebel:
 - ▶ Scheibenwischer und -wascher » Seite 49.
 - ▶ Informationssystem » Seite 55.
- I** Je nach Ausstattung:
 - ▶ Zündschloss » Seite 127.
 - ▶ Starterknopf » Seite 127.
- J** Lenkrad mit Hupe / mit Fahrer-Frontairbag » Seite 42.
- K** Sicherungshebel für Lenkradeinstellung » Seite 35.
- L** Bedienung der automatischen Distanzregelung » Seite 140.
- M** Entriegelung der Motorraumklappe » Seite 150.
- N** Taste für die elektrische Gepäckraumklappe » Seite 31.
- O** Außenspiegelbedienung » Seite 36.
- P** Fensterbedienung » Seite 29.

Mittelkonsole und Beifahrerplatz

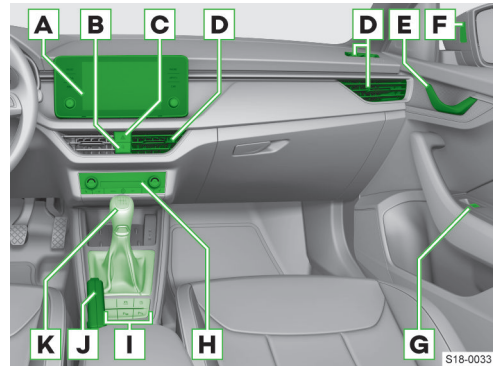

- A** Infotainment (je nach Ausstattung):
 - ▶ Amundsen » Seite 91.
 - ▶ Bolero » Seite 75.
 - ▶ Swing » Seite 60.
- B** Zentralverriegelungstaste » Seite 25.
- C** Taste für die Warnblinkanlage » Seite 44.
- D** Luftaustrittsdüse.
- E** Türöffnungshebel » Seite 28.
- F** Kontrollleuchte des Spurwechsellassistenten Side Assist » Seite 143.
- G** Fensterbedienung in der Beifahrertür » Seite 29.
- H** Bedienung (je nach Ausstattung):
 - ▶ Heizung » Seite 51.
 - ▶ Manuelle Klimaanlage » Seite 52.
 - ▶ Climatronic » Seite 52.
- I** Tasten (je nach Ausstattung):
 - ▶ A START-STOPP » Seite 128.
 - ▶ P Einparkhilfe » Seite 146.
 - ▶ P Parklenkassistent » Seite 148.
 - ▶ MODE Auswahl des Fahrmodus » Seite 131.
- J** Parkbremse » Seite 135.
- K** Je nach Ausstattung:
 - ▶ Schalthebel (Schaltgetriebe) » Seite 129.
 - ▶ Wählhebel (automatisches Getriebe) » Seite 129.

Motorraum

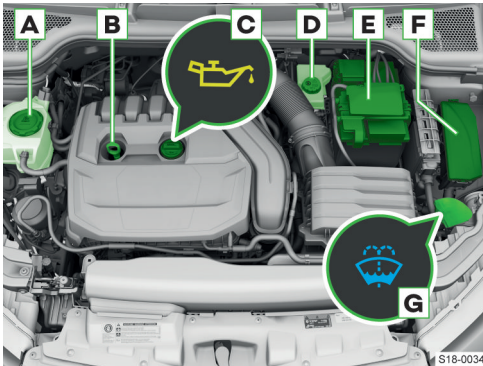

- A** Kühlmittelausgleichsbehälter » Seite 151.
- B** Motorölmessstab » Seite 150.
- C** Motoröleinfüllöffnung » Seite 150.
- D** Bremsflüssigkeitsbehälter » Seite 134.
- E** Fahrzeugbatterie » Seite 160.
- F** Sicherungskasten » Seite 164.
- G** Scheibenwaschwasserbehälter » Seite 50.

Tasten/Einstellräder am Multifunktionslenkrad

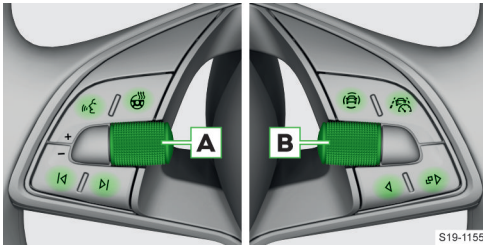

- ☞ Sprachbedienung ein-/ausschalten.
- 🔥 Lenkradheizung » Seite 54.
- A** **Drehen** – Lautstärke einstellen.
Drücken – Ton aus-/einschalten.
- ⏪ Zum nächsten gespielten Titel / Radiosender wechseln.
- ⏩ Zum vorherigen gespielten Titel / Radiosender wechseln.
- ☰ Menü der Assistenzsysteme anzeigen.
- ⊘ Ohne Funktion.
- B** Je nach Ausstattung:
 - ▶ Analoges Kombi-Instrument bedienen » Seite 55.

- ▶ Digitales Kombi-Instrument bedienen » Seite 56.
- ⇒ Je nach Ausstattung:
 - ▶ Analoges Kombi-Instrument bedienen » Seite 55.
 - ▶ Digitales Kombi-Instrument bedienen » Seite 56.
- ◁ Je nach Ausstattung:
 - ▶ Analoges Kombi-Instrument bedienen » Seite 55.
 - ▶ Digitales Kombi-Instrument bedienen » Seite 56.

Kontrollleuchten

Funktionsweise

⚠️ WARNUNG

Das Missachten aufleuchtender Kontrollleuchten und dazugehöriger Meldungen im Display des Kombi-Instruments kann zu Unfällen, schweren Verletzungen oder Schäden am Fahrzeug führen.

Die Kontrollleuchten im Kombi-Instrument zeigen den aktuellen Zustand bestimmter Funktionen bzw. Störungen an.

Das Aufleuchten einiger Kontrollleuchten kann von akustischen Signalen und Meldungen im Display des Kombi-Instruments begleitet werden.

Zusätzliche Kontrollleuchten

Je nach Bedeutung leuchtet zusammen mit einigen Kontrollleuchten im Display auch die zusätzliche Kontrollleuchte auf.









⚠️ - Gefährdung





⚠️ - Warnung









Kontrollleuchtenübersicht



















Nach dem Einschalten der Zündung leuchten einige Kontrollleuchten zur Funktionsprüfung der Fahrzeugsysteme kurz auf. Sind die geprüften Systeme in Ordnung, erlöschen jeweilige Kontrollleuchten einige Sekunden nach dem Einschalten der Zündung oder nach dem Anlassen des Motors.

Weitere Informationen » [Seite 12, Funktionsweise](#).

Symbol	Bedeutung
	Zeigt zusammen mit einer anderen Kontrollleuchte eine Gefährdung an » Seite 12 .
	Nicht angelegter Sicherheitsgurt vorn und hinten » Seite 37 .
	Fahrzeugbatterie wird nicht geladen » Seite 161 .
	Zusammen mit  - Motorstörung » Seite 152 , » Seite 161 .
	Motoröldruck zu niedrig » Seite 151 .
	Motorölstand zu niedrig » Seite 151 .
	Kühlmittelstand zu niedrig » Seite 152 .
	Kühlmitteltemperatur zu hoch » Seite 152 .

Symbol	Bedeutung
	Bremsflüssigkeitsstand zu niedrig » Seite 134 .
	Zusammen mit  - Bremsanlage und ABS gestört » Seite 136 .
	Parkbremse eingeschaltet » Seite 135 .
	Leuchtet - Servolenkung gestört » Seite 35 .
	Blinkt - Lenksäulenverriegelung gestört » Seite 35 .
	Automatisches Getriebe gestört » Seite 130 .
	Automatisches Getriebe überhitzt » Seite 130 .
	AdBlue®-Füllstand zu niedrig » Seite 154 .
	AdBlue®-System gestört » Seite 154 .
	Warnung bei Kollisionsgefahr » Seite 136 .
	ACC verzögert nicht ausreichend » Seite 140 .
	Zeigt zusammen mit einer anderen Kontrollleuchte eine Warnung an » Seite 12 .
	Der Kraftstoffvorrat hat den Reservereich erreicht. » Seite 156 , » Seite 157 .
	Scheibenwaschwasserstand zu niedrig » Seite 50 .
	Glühlampe defekt » Seite 46 .
	Nebelschlussleuchte eingeschaltet » Seite 45 .
	Motorölstand zu hoch oder Motorölstandssensor gestört » Seite 151 .
	Partikelfilter zugesetzt » Seite 153 .
	ABS gestört » Seite 136 .
	Automatisches Getriebe überhitzt » Seite 130 .
	Automatisches Getriebe gestört » Seite 130 .
	Wasser im Dieselmotorkraftstofffilter » Seite 153 .

Symbol	Bedeutung
	AdBlue®-System gestört » Seite 154.
	AdBlue®-Füllstand zu niedrig » Seite 154.
	Reifenkontrollanzeige gestört » Seite 171.
	Änderung des Reifendrucks » Seite 166, » Seite 170.
	Leuchtet - Servolenkung gestört » Seite 35.
	Blinkt - Lenksäulenverriegelung nicht entriegelt » Seite 35.
	Blinkt - Lenksäulenverriegelung gestört » Seite 35.
	KESY - Startproblem » Seite 128.
	KESY - kein Schlüssel gefunden » Seite 27.
	Stoßdämpfer gestört » Seite 131.
EPC	Benzinmotorsteuerung gestört » Seite 152.
	Abgaskontrollsystem gestört » Seite 153.
	Leuchtet , oder wenn nach dem Einschalten der Zündung nicht aufleuchtet - Diesel-Vorglühanlage gestört » Seite 152.
	Blinkt - Dieselmotorsteuerung gestört » Seite 152.
ON 	Blinkt zusammen mit OFF  - Schließerswitcher für Airbag-Abschaltung gestört » Seite 43.
OFF 	Beifahrer-Frontairbag abgeschaltet » Seite 43.
ON 	Beifahrer-Frontairbag eingeschaltet » Seite 43.
	Airbag-System gestört » Seite 43.
	Proaktives Insassenschutzsystem gestört » Seite 145.
	Leuchtet 4 s und blinkt anschließend - Airbag oder Gurtstraffer mit Diagnosegerät abgeschaltet » Seite 42.
	Kugelstange nicht verriegelt » Seite 184.
	ASR deaktiviert » Seite 136.

Symbol	Bedeutung
	Leuchtet - ESC oder ASR gestört » Seite 136.
	Blinkt - ESC bzw. ASR greift ein » Seite 135.
	Front Assist deaktiviert » Seite 137, » Seite 137.
	ACC nicht verfügbar » Seite 142.
	Lane Assist greift ein » Seite 142.
	Lane Assist greift ein » Seite 142.
	Blinklicht links » Seite 44, » Seite 46.
	Angelegter Sicherheitsgurt hinten » Seite 37.
	Blinklicht rechts » Seite 44, » Seite 46.
	Anhängerblinkleuchten » Seite 46.
	Nebelscheinwerfer eingeschaltet » Seite 45.
	Der Wählhebel ist gesperrt » Seite 129.
	Erdgasbetrieb » Seite 158.
	Lane Assist ist aktiviert und eingriffsbereit » Seite 142.
	Lane Assist ist aktiviert und eingriffsbereit » Seite 142.
	ACC regelt die Fahrgeschwindigkeit » Seite 140.
	ACC regelt die Fahrgeschwindigkeit » Seite 140.
	Geschwindigkeitsregelanlage regelt die Fahrgeschwindigkeit » Seite 139.
	Geschwindigkeitsbegrenzer regelt die Fahrgeschwindigkeit » Seite 137.
	Niedrige Außentemperatur » Seite 21.
	Fernlicht oder Lichthupe eingeschaltet » Seite 44.
	Nicht besetzter Rücksitz » Seite 37.
	Sicherheitsgurt auf dem Rücksitz nicht angelegt » Seite 37.











Symbol	Bedeutung
	Nicht angelegter Sicherheitsgurt auf dem Rücksitz » Seite 37.
	Angelegter Sicherheitsgurt auf dem Rücksitz » Seite 37.
	Angelegter Sicherheitsgurt auf dem Rücksitz » Seite 37.
	Fernlichtassistent eingeschaltet » Seite 47.
	Kein Licht ist eingeschaltet » Seite 44.
	AdBlue®-Füllstand zu niedrig » Seite 154.
	AdBlue®-System gestört. » Seite 154.
	Stoßdämpfer gestört » Seite 131.
	Service-Ereignisse » Seite 186.
	Prüfung der Erdgasanlage » Seite 158.
	Motor wurde durch START-STOPP automatisch abgeschaltet » Seite 128.
	Motor wurde durch START-STOPP nicht automatisch abgeschaltet » Seite 128.
	Geschwindigkeitsbegrenzer gestört » Seite 139.
	Geschwindigkeitsbegrenzer aktiviert » Seite 137.
	ACC nicht verfügbar » Seite 142.
	ACC aktiviert » Seite 140.
	Geschwindigkeitsregelanlage gestört » Seite 139.
	Geschwindigkeitsregelanlage aktiviert » Seite 139.
	Front Assist deaktiviert » Seite 137, » Seite 137.
	Front Assist wird gestartet » Seite 137.
	Sicherer Abstand unterschritten » Seite 136.
	Verbrauchsgünstiger Fahrzustand » Seite 132.
	Pausenempfehlung » Seite 145.









Symbol	Bedeutung
	Fahrmodus Normal » Seite 131.
	Fahrmodus Eco » Seite 131.
	Fahrmodus Individual » Seite 131.
	Fahrmodus Sport » Seite 131.









Kontrollleuchtenübersicht























Nach dem Einschalten der Zündung leuchten einige Kontrollleuchten zur Funktionsprüfung der Fahrzeugsysteme kurz auf. Sind die geprüften Systeme in Ordnung, erlöschen jeweilige Kontrollleuchten einige Sekunden nach dem Einschalten der Zündung oder nach dem Anlassen des Motors.

Symbol	Bedeutung
	Zeigt zusammen mit einer anderen Kontrollleuchte eine Gefährdung an » Seite 12.
	Nicht angelegter Sicherheitsgurt vorn und hinten » Seite 37.
	Fahrzeugbatterie wird nicht geladen » Seite 161.
	Zusammen mit - Motorstörung » Seite 152, » Seite 161.
	Motoröldruck zu niedrig » Seite 151.
	Motorölstand zu niedrig » Seite 151.
	Kühlmittelstand zu niedrig » Seite 152.
	Kühlmitteltemperatur zu hoch » Seite 152.
	Bremsflüssigkeitsstand zu niedrig » Seite 134.
	Zusammen mit - Bremsanlage und ABS gestört » Seite 136.
	Parkbremse eingeschaltet » Seite 135.
	Leuchtet - Servolenkung gestört » Seite 35.
	Blinkt - Lenksäulenverriegelung gestört » Seite 35.

Symbol	Bedeutung
	Automatisches Getriebe gestört » Seite 130.
	Automatisches Getriebe überhitzt » Seite 130.
	AdBlue®-Füllstand zu niedrig » Seite 154.
	AdBlue®-System gestört » Seite 154.
	Warnung bei Kollisionsgefahr » Seite 136.
	ACC verzögert nicht ausreichend » Seite 140.
	Zeigt zusammen mit einer anderen Kontrollleuchte eine Warnung an » Seite 12.
	Der Kraftstoffvorrat hat den Reservereich erreicht. » Seite 156, » Seite 157.
	Scheibenwaschwasserstand zu niedrig » Seite 50.
	Glühlampe defekt » Seite 46.
	Nebelschlussleuchte eingeschaltet » Seite 45.
	Motorölstand zu hoch oder Motorölstandssensor gestört » Seite 151.
	Partikelfilter zugesezt » Seite 153.
	ABS gestört » Seite 136.
	Automatisches Getriebe überhitzt » Seite 130.
	Automatisches Getriebe gestört » Seite 130.
	Wasser im Dieselmotorkraftstofffilter » Seite 153.
	AdBlue®-System gestört » Seite 154.
	AdBlue®-Füllstand zu niedrig » Seite 154.
	Reifenkontrollanzeige gestört » Seite 171.
	Änderung des Reifendrucks » Seite 166, » Seite 170.

Symbol	Bedeutung
	Leuchtet - Servolenkung gestört » Seite 35.
	Blinkt - Lenksäulenverriegelung nicht entriegelt » Seite 35.
	Blinkt - Lenksäulenverriegelung gestört » Seite 35.
	KESY - Startproblem » Seite 128.
	KESY - kein Schlüssel gefunden » Seite 27.
	Stoßdämpfer gestört » Seite 131.
	Benzinmotorsteuerung gestört » Seite 152.
	Abgaskontrollsystem gestört » Seite 153.
	Leuchtet , oder wenn nach dem Einschalten der Zündung nicht aufleuchtet - Diesel-Vorglühanlage gestört » Seite 152.
	Blinkt - Dieselmotorsteuerung gestört » Seite 152.
	Blinkt zusammen mit OFF - Schlüsselschalter für Airbag-Abschaltung gestört » Seite 43.
	Beifahrer-Frontairbag abgeschaltet » Seite 43.
	Beifahrer-Frontairbag eingeschaltet » Seite 43.
	Airbag-System gestört » Seite 43.
	Proaktives Insassenschutzsystem gestört » Seite 145.
	Leuchtet 4 s und blinkt anschließend - Airbag oder Gurtstraffer mit Diagnosegerät abgeschaltet » Seite 42.
	Kugelstange nicht verriegelt » Seite 184.
	ASR deaktiviert » Seite 136.
	Leuchtet - ESC oder ASR gestört » Seite 136.
	Blinkt - ESC bzw. ASR greift ein » Seite 135.
	Front Assist deaktiviert » Seite 137, » Seite 137.
	ACC nicht verfügbar » Seite 142.

Symbol	Bedeutung
	Lane Assist greift ein » Seite 142.
	Lane Assist greift ein » Seite 142.
	Blinklicht links » Seite 44, » Seite 46.
	Angelegter Sicherheitsgurt hinten » Seite 37.
	Blinklicht rechts » Seite 44, » Seite 46.
	Anhängerblinkleuchten » Seite 46.
	Nebelscheinwerfer eingeschaltet » Seite 45.
	Der Wählhebel ist gesperrt » Seite 129.
	Erdgasbetrieb » Seite 158.
	Lane Assist ist aktiviert und eingriffsbereit » Seite 142.
	Lane Assist ist aktiviert und eingriffsbereit » Seite 142.
	ACC regelt die Fahrgeschwindigkeit » Seite 140.
	ACC regelt die Fahrgeschwindigkeit » Seite 140.
	Geschwindigkeitsregelanlage regelt die Fahrgeschwindigkeit » Seite 139.
	Geschwindigkeitsbegrenzer regelt die Fahrgeschwindigkeit » Seite 137.
	Niedrige Außentemperatur » Seite 21.
	Fernlicht oder Lichthupe eingeschaltet » Seite 44.
	Nicht besetzter Rücksitz » Seite 37.
	Sicherheitsgurt auf dem Rücksitz nicht angelegt » Seite 37.
	Nicht angelegter Sicherheitsgurt auf dem Rücksitz » Seite 37.
	Angelegter Sicherheitsgurt auf dem Rücksitz » Seite 37.
	Angelegter Sicherheitsgurt auf dem Rücksitz » Seite 37.
	Fernlichtassistent eingeschaltet » Seite 47.

Symbol	Bedeutung
	Kein Licht ist eingeschaltet » Seite 44.
	AdBlue®-Füllstand zu niedrig » Seite 154.
	AdBlue®-System gestört. » Seite 154.
	Stoßdämpfer gestört » Seite 131.
	Service-Ereignisse » Seite 186. Prüfung der Erdgasanlage » Seite 158.
	Motor wurde durch START-STOPP automatisch abgeschaltet » Seite 128.
	Motor wurde durch START-STOPP nicht automatisch abgeschaltet » Seite 128.
	Geschwindigkeitsbegrenzer gestört » Seite 139.
	Geschwindigkeitsbegrenzer aktiviert » Seite 137.
	ACC nicht verfügbar » Seite 142.
	ACC aktiviert » Seite 140.
	Geschwindigkeitsregelanlage gestört » Seite 139.
	Geschwindigkeitsregelanlage aktiviert » Seite 139.
	Front Assist deaktiviert » Seite 137, » Seite 137.
	Front Assist wird gestartet » Seite 137.
	Sicherer Abstand unterschritten » Seite 136.
	Verbrauchsgünstiger Fahrzustand » Seite 132.
	Pausenempfehlung » Seite 145.
	Fahrmodus Normal » Seite 131.
	Fahrmodus Eco » Seite 131.
	Fahrmodus Individual » Seite 131.
	Fahrmodus Sport » Seite 131.

Richtig und sicher

Einleitende Hinweise zur richtigen Nutzung

- ▶ Lesen Sie diese Betriebsanleitung aufmerksam, denn die Vorgehensweise im Einklang mit dieser Anleitung ist Voraussetzung für die richtige Nutzung des Fahrzeugs. Die Betriebsanleitung sollte sich deshalb immer im Fahrzeug befinden.
- ▶ Bei der Nutzung des Fahrzeugs sind die allgemein verbindlichen landesspezifischen gesetzlichen Bestimmungen zu beachten. Z. B. diejenigen für die Kinderbeförderung, Airbagabschaltung, Reifenverwendung, den Straßenverkehr u. Ä.
- ▶ Die maximal zulässigen Gewichte und Lasten nicht überschreiten.
- ▶ Die maximal zulässige Dachlast nicht überschreiten.
- ▶ Den vorgeschriebenen Kraftstoff und Betriebsflüssigkeiten verwenden.
- ▶ Auf solchen Straßen fahren, die den technischen Fahrzeugparametern entsprechen. Hindernisse, die die Bodenfreiheit des Fahrzeugs überschreiten, können beim Überfahren das Fahrzeug beschädigen.
- ▶ Bei Tätigkeiten in Verbindung mit der Bedienung, Wartung und Selbsthilfe ist vorsichtig vorzugehen, um Schäden am Fahrzeug oder Verletzungen zu vermeiden. Gegebenenfalls die Hilfe eines Fachbetriebs in Anspruch nehmen.
- ▶ Alle Arbeiten an den Sicherheitssystemen des Fahrzeugs, z. B. an den Sicherheitsgurten oder am Airbag-System, dürfen nur von Fachbetrieben durchgeführt werden.
- ▶ Bei der Verwendung des Zubehörs die in der Bedienungsanleitung des Zubehöherstellers aufgeführten Hinweise beachten. Es handelt sich z. B. um Kindersitze, Dachgepäckträger, Kompressor u. Ä.
- ▶ Die Service-Intervalle beachten.

Neues Fahrzeug oder neue Teile

Neues Fahrzeug – Motor-Einfahren

Die Fahrweise während der ersten 1500 km entscheidet über die Güte des Motor-Einlaufvorgangs.

- ▶ Während der ersten 1000 km den Motor mit max. 3/4 der höchstzulässigen Motordrehzahl belasten sowie auf den Anhängerbetrieb verzichten.
- ▶ Während der weiteren 500 km kann die Motordrehzahl langsam erhöht werden.

Der Motor verbraucht, abhängig von der Fahrweise und den Betriebsbedingungen, etwas Öl, bis zu 0,5 l/1000 km. Während der ersten 5000 km kann der Verbrauch auch darüber liegen.

Neue Bremsbeläge

Neue Bremsbeläge leisten während der ersten 200 km nicht die bestmögliche Bremswirkung, diese müssen sich erst einschleifen. Deswegen besonders vorsichtig fahren.

Neue Reifen

Neue Reifen haben während der ersten 500 km nicht die bestmögliche Haftfähigkeit. Deswegen besonders vorsichtig fahren.

Regelmäßige Prüfungen

Was soll vor der Fahrt beachtet werden?

Ein Fahrzeug mit technischen Mängeln kann das Risiko von Unfällen und Verletzungen erhöhen.

Eventuelle Mängel vor der Fahrt beseitigen. Gegebenenfalls die Hilfe eines Fachbetriebs in Anspruch nehmen.

Achten Sie besonders auf die folgenden Punkte.

- ▶ Reifen unbeschädigt?
- ▶ Reifenprofil ausreichend?
- ▶ Reifendruck ausreichend?
- ▶ Scheinwerfer, Brems- und Blinkleuchten funktionieren?
- ▶ Frontscheibe ohne Schäden?
- ▶ Motoröl-, Bremsflüssigkeits- und Kühlmittelstand in Ordnung?
- ▶ Lufteinlass in den Motorraum nicht verdeckt?
- ▶ Luftaustrittsdüsen oder Lufteinlass vor der Frontscheibe nicht verdeckt?
- ▶ Scheibenwisch- und Waschanlage sowie Scheibenwischerblätter funktionsfähig?
- ▶ Scheibenwaschwasserstand ausreichend?
- ▶ Scheibenwischerblätter nicht angefroren?
- ▶ Alle Bestandteile des Sicherheitsgurtsystems in Ordnung? Sicherheitsgurte nicht verschmutzt oder Gurtschlösser nicht verstopft?
- ▶ Spoiler unbeschädigt?
- ▶ Teile und Komponenten des Fahrzeugs nicht sichtbar gelöst?
- ▶ Keine Ölflecken oder andere Betriebsflüssigkeiten unter dem Fahrzeug vorhanden?

Keine unsachgemäßen Fahrzeuganpassungen

Unsachgemäße Veränderungen können Störungen verursachen sowie sicherheitsrelevante und sonstige Funktionen des Fahrzeugs beeinträchtigen.

- ▶ Anpassungen und technische Änderungen am Fahrzeug nur von einem Fachbetrieb durchführen lassen.

- ▶ Den Motor nicht mit zusätzlichen Dämmstoffen, z. B. mit einer Decke, abdecken.

Sensoren und Kameras funktionsfähig halten

Manche Funktionen Ihres Fahrzeugs werden durch Sensoren und Kameras innen und außen am Fahrzeug unterstützt.

Das am Fahrzeugheck montierte Zubehör, z. B. Fahrradträger, kann die Funktion der Systeme und der Kameras beeinträchtigen.

- ▶ Die Sensoren und Kameras nicht abdecken oder überkleben und sauber halten.
- ▶ Bei Verdacht auf beschädigte Sensoren oder Kameras, die Hilfe eines Fachbetriebs in Anspruch nehmen.

Motorraum

Vor dem Öffnen der Motorraumklappe

Verbrühungsgefahr! Die Motorraumklappe nicht öffnen, wenn Dampf oder Kühlmittel aus dem Motorraum austritt.

- ▶ Den Motor abstellen und abkühlen lassen.
- ▶ Den Zündschlüssel abziehen, bei Fahrzeugen mit schlüssellosem Verriegelungssystem die Fahrtür öffnen.

Bei Arbeiten im Motorraum

- ▶ Kinder vom Motorraum fernhalten.
- ▶ Nicht in den Kühlerlüfter fassen. Der Kühlerlüfter kann sich auch bei ausgeschalteter Zündung von selbst einschalten.
- ▶ Elektrische Leitungen nicht berühren. Kurzschlüsse in der elektrischen Anlage, insbesondere an der Fahrzeugbatterie, vermeiden.
- ▶ In der Nähe des Motorraums nicht rauchen und auf den Umgang mit offenem Feuer oder Funkenquellen verzichten.
- ▶ Wenn im Motorraum bei laufendem Motor gearbeitet werden muss, dann auf sich drehende Motorteile und elektrische Anlagen achten.
- ▶ Keine Gegenstände im Motorraum zurücklassen.

Umgang mit Betriebsflüssigkeiten

Ihr Fahrzeug benötigt zum Betrieb verschiedene Betriebsstoffe, die beim Austritt die Gesundheit oder die Umwelt angreifen können. Dazu gehören Kraftstoff, Öle, Batteriesäure, Kühlmittel und Betriebsflüssigkeit oder AdBlue®.

- ▶ Betriebsflüssigkeiten nur im Freien oder in gut belüfteten Räumen verwenden. Falls erforderlich, Schutzmittel tragen.

- ▶ Betriebsflüssigkeiten nicht bei laufendem Motor verwenden oder prüfen.
- ▶ Bei Kontakt mit Betriebsflüssigkeiten, betroffene Stellen mit warmem Wasser abwaschen. Bei Bedarf medizinische Hilfe aufsuchen.
- ▶ Das im Motorraum ausgetretene Motoröl kann zu einem Brand führen, deswegen dieses mit Lappen abwischen.
- ▶ Verschmutzte Lappen bis zur Entsorgung an einem gut belüfteten Ort lagern. Lappen mit Resten von Motoröl können sich selbst entzünden und einen Brand verursachen.

Fahrzeugbatterie

Umgang mit der Fahrzeugbatterie

Die Batteriesäure ist stark ätzend. Unsachgemäßer Umgang mit der Fahrzeugbatterie kann Explosion, Brand, Verätzung oder Vergiftung verursachen!

- ▶ Beim Umgang mit der Fahrzeugbatterie ist Augen- und Hautschutz zu tragen.
- ▶ Die Fahrzeugbatterie nicht kippen, denn es kann Batteriesäure herauslaufen.
- ▶ Bei Hautkontakt mit der Batteriesäure, betroffene Stellen einige Minuten mit Wasser abwaschen. Unverzüglich medizinische Hilfe in Anspruch nehmen.
- ▶ Eine gefrorene oder aufgetaute Fahrzeugbatterie nicht aufladen. Eine gefrorene Fahrzeugbatterie austauschen.
- ▶ Keine beschädigte Fahrzeugbatterie verwenden.
- ▶ Kurzschlussgefahr! Die Batteriepole nicht verbinden.

Elektrische Steckdosen im Fahrzeug verwenden

Unsachgemäßer Umgang mit den Steckdosen kann zu lebensgefährlichem Stromschlag oder zu einem Brand führen.

- ▶ Die Steckdosen können während des Betriebs warm werden. Warm gewordene Steckdosen nicht berühren.
- ▶ Steckdosen vor Flüssigkeiten schützen.
- ▶ Sollte Feuchtigkeit in die Steckdose gelangen, dann die Steckdose trocknen lassen, bevor diese wiederverwendet wird.
- ▶ Keine Gegenstände in die Kontakte der Steckdose stecken.

Vor der Fahrt

Erwachsene und Kinder, Ladung und Gegenstände - alles hat seinen Platz im Fahrzeug. Beachten Sie die

folgenden Hinweise, damit auch bei einem Unfall alle Insassen bestmöglich geschützt sind.

Bevor Sie losfahren

- ▶ Für eine gute Sicht nach außen sorgen. Externe Geräte (z. B. Navigationssystem) so befestigen, dass diese die Sicht nach außen nicht einschränken.
- ▶ Die Rückspiegel einstellen.
- ▶ Alle Türen sowie die Motorraum- und Gepäckraumklappe schließen.
- ▶ Die richtige Sitzposition einnehmen, die Sitze richtig einstellen und den Sicherheitsgurt ordnungsgemäß anlegen. Die Mitfahrer darauf hinweisen, dies ebenfalls zu tun. Den Sicherheitsgurt während der Fahrt stets angelegt lassen.
- ▶ Mit einem Sicherheitsgurt kann nur eine Person angegurtet werden.
- ▶ Sicherstellen, dass die Sicherheitsgurte nicht eingeklemmt sind, z. B. in der Tür oder im Sitz.
- ▶ Sicherheitsgurte, deren Schlösser und Befestigungspunkte auf Beschädigung prüfen.

Sicher sitzen

Für die Sicherheit der Insassen und um die Verletzungsgefahr bei einem Unfall zu verringern, sind die folgenden Hinweise zu beachten.

- ▶ Die Sitzlehnen aufrecht stellen. Ist die Beifahrersitzlehne vorgeklappt, darf zum Personentransport nur der Sitzplatz hinter dem Fahrersitz benutzt werden.
- ▶ Die Rücksitzlehnen richtig einrasten.
- ▶ Die höhenverstellbare Kopfstütze so einstellen, dass die Oberkante der Kopfstütze sich möglichst auf einer Höhe mit dem oberen Teil des Kopfes befindet.
- ▶ Auf dem besetzten Rücksitz darf sich die Kopfstütze nicht in der unteren Position befinden, obwohl die Oberkante der Kopfstütze sich auf einer Höhe mit dem oberen Teil des Kopfes befindet.
- ▶ Die Füße im Fußraum lassen.
- ▶ Die gesamte Sitzfläche nutzen.
- ▶ Weder nach vorn lehnen noch zur Seite gerichtet sitzen.
- ▶ Die Gliedmaßen nicht aus dem Fenster halten.

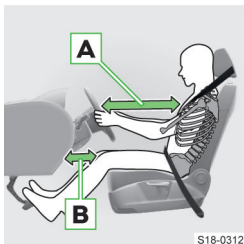

S18-0312

- ▶ Den Fahrersitz in Längsrichtung so einstellen, dass die Pedale mit leicht angewinkelten Beinen völlig durchgetreten werden können.
- ▶ Das Lenkrad so einstellen, dass der Abstand **A** zwischen Lenkrad

und Brustbein mindestens 25 cm beträgt.

- ▶ Bei Fahrzeugen mit Fahrer-Knieairbag den Fahrersitz in Längsrichtung so einstellen, dass der Abstand **B** der Beine zur Schalttafel im Bereich des Knieairbags mindestens 6 cm beträgt.
- ▶ Die Neigung der Sitzlehne so einstellen, dass das Lenkrad im oberen Punkt mit leicht angewinkelten Armen erreicht wird.
- ▶ Den Beifahrersitz so weit wie möglich nach hinten stellen. Der Beifahrer muss einen Mindestabstand von 25 cm zur Schalttafel einhalten.

Richtiger Gurtbandverlauf

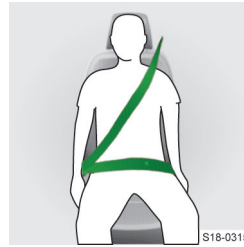

Für die größtmögliche Schutzwirkung der Sicherheitsgurte ist der Gurtbandverlauf von großer Bedeutung.

- ▶ Der Schultergurtteil muss über die Schultermitte verlaufen, darf niemals über den Hals verlaufen und muss fest am Körper anliegen (darf nicht über lose Kleidungsschichten verlaufen).
- ▶ Der Beckengurtteil muss vor das Becken gelegt werden und fest anliegen.
- ▶ Bei schwangeren Frauen muss der Beckengurtteil möglichst tief am Becken anliegen, damit kein Druck auf den Unterleib ausgeübt wird.
- ▶ Das Gurtband darf nicht eingeklemmt oder verdreht sein und an scharfen Kanten scheuern.
- ▶ Das Gurtband darf nicht über feste oder zerbrechliche Gegenstände in der Kleidung, z. B. Schlüsselbund u. Ä., führen.
- ▶ Die Schlosszunge darf nur in das Gurtschloss des zugehörigen Sitzes gesteckt werden.
- ▶ Das Gurtband muss straff anliegen. Deshalb keine Klemmen oder ähnliche Gegenstände zum Einstellen des Sicherheitsgurts entsprechend der Körpergröße am Gurtband befestigen.

Richtige Lenkradhaltung



- ▶ Das Lenkrad mit beiden Händen am äußeren Rand in der „9 Uhr“- und „3 Uhr“-Position festhalten. Anderenfalls könnten Sie sich bei der Airbagauslösung schwere Verletzungen an Armen, Händen und am Kopf zuziehen.

Wirkung des Airbag-Systems berücksichtigen

Airbag-Systeme können ihre Schutzwirkung nur entfalten, wenn alle Insassen angegurtet sind und die richtige Sitzposition einnehmen.

Im Entfaltungsbereich der Airbags » Seite 42 dürfen sich keine Personen, Tiere oder Gegenstände, wie z. B. Getränkehalter, Kleiderbügel u. Ä., befinden.

- ▶ Das Lenkrad sowie die Schalttafel nicht überkleben oder abdecken. Die Frontairbags könnten sich nicht entfalten.

In einigen Situationen ist der Beifahrer-Frontairbag abzuschalten » Seite 43.

Kinder richtig sichern

- ▶ Kein Kind auf dem Schoß befördern und das Kind und sich selbst mit einem Sicherheitsgurt angurten.
- ▶ Kinder ausschließlich in einem geeigneten Kindersitz befördern » Seite 39.

Kinder unterhalb einer Körpergröße von 150 cm werden ohne Kindersitz nicht richtig geschützt. Nicht richtig gesicherte Kinder können bei einem Unfall oder einem plötzlichen Fahrmanöver durch das Fahrzeug geschleudert werden. Sie können dabei sich selbst und andere Insassen lebensgefährlich verletzen.

Wenn Kinder sich während der Fahrt nach vorn lehnen oder eine falsche Sitzposition einnehmen, setzen sie sich im Falle eines Unfalls einem erhöhten Verletzungsrisiko aus. Das gilt besonders für Kinder, die auf dem Beifahrersitz befördert werden – wenn das Airbag-System auslöst, können diese schwer verletzt oder getötet werden!

Ein falsch gesichertes Kind in falscher Sitzposition - gefährdet durch den Seitenairbag



Das Kind darf sich nicht im Entfaltungsbereich des Seitenairbags aufhalten.

Ein in einem Kindersitz richtig gesichertes Kind



Zwischen dem Kind und dem Austrittsbereich des Seitenairbags muss ausreichend Platz vorhanden sein, damit der Seitenairbag bestmöglichen Schutz bieten kann.

Gegenstände sicher transportieren

Beim Transport von schweren Gegenständen kommt es zu einer Schwerpunktverlagerung. Somit verändert sich auch das Fahrverhalten des Fahrzeugs.

- ▶ Die Fahrgeschwindigkeit und die Fahrweise auf das veränderte Fahrverhalten abstimmen.

Ungesicherte oder falsch abgelegte Gegenstände können bei einem Unfall oder einem plötzlichen Fahrmanöver umherschleudern. Es besteht die Gefahr von schweren Verletzungen und es kann zum Verlust der Kontrolle über das Fahrzeug kommen!

Bei einem Auffahrunfall mit 50 km/h werden ungesicherte Gegenstände mit dem bis zu 50-fachen ihres Gewichts nach vorn geschleudert. Eine 1,5 Liter-Wasserflasche wird so mit bis zu 75 kg fortgeschleudert.

- ▶ Gegenstände gesichert transportieren.
- ▶ Gegenstände so verstauen, dass diese den Fahrer nicht behindern. Den Fahrerfußraum freihalten.
- ▶ Kleine Gegenstände in den Ablagefächern verstauen.
- ▶ Abschließbare Ablagefächer nicht geöffnet lassen.
- ▶ Gegenstände nicht aus den Ablagefächern herausragen lassen. Dieser Hinweis gilt nicht für Flaschen in Flaschenablagen.
- ▶ Keine Gegenstände auf die Schalttafel oder auf die Gepäckraumabdeckung ablegen.
- ▶ Die maximal zulässige Belastung von Befestigungselementen und Ablagen nicht überschreiten.
- ▶ Die Ladung im Gepäckraum gleichmäßig verteilen und so befestigen, dass diese nicht verrutschen kann.
- ▶ Schwere Gegenstände im Gepäckraum möglichst weit nach vorn legen.

Sicheres Fahren

Einleitende Hinweise

- ▶ Widmen Sie die Aufmerksamkeit dem Autofahren! Als Fahrer tragen Sie die volle Verantwortung für die Verkehrssicherheit.

- ▶ Die Fahrgeschwindigkeit stets dem Straßenzustand sowie den Verkehrs- und Witterungsverhältnissen anpassen.

Bei niedrigen Außentemperaturen leuchtet ❄ im Kombi-Instrument auf.

Warnsignale beachten

Das Fahrerinformationssystem warnt Sie mit Kontrollleuchten und Meldungen bei Störungen.

Wenn Sie die Warnungen nicht beachten, kann sich die Gefahr von Unfällen und Verletzungen erhöhen.

- ▶ Wenn das Fahrzeug ein Warnsignal ausgibt, dann das Fahrzeug sicher abstellen und den Informationen im Kombi-Instrument und in dieser Betriebsanleitung folgen.

Assistenzsysteme clever nutzen

Die Assistenzsysteme dienen lediglich zur Unterstützung und entbinden Sie nicht von der Verantwortung für das Autofahren.

Den Assistenzsystemen sind physikalische und technische Grenzen gesetzt. Deswegen können die Systemreaktionen in bestimmten Situationen als unerwünscht oder verzögert wahrgenommen werden.

- ▶ Bleiben Sie aufmerksam und eingriffsbereit.
- ▶ Machen Sie sich mit den Assistenzsystemen, ihren Grenzen und Funktionsbedingungen vertraut.
- ▶ Die Assistenzsysteme so aktivieren, deaktivieren und einstellen, dass Sie in jeder Verkehrssituation das Fahrzeug voll unter Kontrolle haben.

Fahren mit einem nicht vollwertigen Reserverad oder Notrad

Ein nicht vollwertiges Reserverad oder Notrad dient nur zum Erreichen des nächsten Fachbetriebs.

- ▶ Das Rad mit dem maximal vorgeschriebenen Fülldruck aufpumpen.
- ▶ Die Hinweise auf dem Warnschild auf der Felge beachten.
- ▶ Das Warnschild nicht abdecken.
- ▶ Vollgasbeschleunigungen, starkes Bremsen und rasanten Kurvenfahrten vermeiden.
- ▶ Nicht mit mehr als einem montierten Notrad fahren.
- ▶ Auf die Verwendung von Schneeketten auf dem Notrad verzichten.

Fahren mit beladenem Dachgepäckträger

Beim Transport von Gegenständen auf dem Dachgepäckträger verändert sich das Fahrverhalten des Fahrzeugs.

- ▶ Die Geschwindigkeit und Fahrweise darauf abstimmen.

Fahren mit Anhänger

Mit einem Anhänger verändert sich das Fahrverhalten des Fahrzeugs. Auch die Assistenzsysteme können sich anders verhalten.

- ▶ Langsamer fahren, eine überhöhte Geschwindigkeit kann zum Verlust der Kontrolle über das Fahrzeug führen.
- ▶ Größeren Abstand zum vorausfahrenden Fahrzeug halten.
- ▶ Die maximale Stützlast und die zulässige Anhängelast nicht überschreiten.

Wasserdurchfahrt

Es darf kein Wassereintritt in die Fahrzeugsysteme, z. B. in das Luftansaugsystem des Motors, erfolgen!

- ▶ Daher vor einer Wasserdurchfahrt die Wassertiefe feststellen. Der Wasserstand darf maximal an die Unterkante des Unterholms reichen.
- ▶ Maximal mit Schrittgeschwindigkeit fahren. Andernfalls kann sich vor dem Fahrzeug eine Welle bilden, die den Wasserstand erhöht.
- ▶ Keinesfalls im Wasser anhalten, nicht rückwärtsfahren und den Motor nie abstellen.

Fahrzeuginbetrieb unter abweichenden Witterungsverhältnissen

Wenn Sie Ihr Fahrzeug in Ländern mit anderen als dafür vorgesehenen Witterungsverhältnissen betreiben möchten, wenden Sie sich an einen ŠKODA Partner. Der berät Sie, ob bestimmte Vorkehrungen zu treffen sind, um die volle Funktionsfähigkeit des Fahrzeugs sicherzustellen sowie Beschädigungen zu vermeiden (bspw. Kühlmittel-, Batteriewechsel u. Ä.).

Ist etwas falsch?

- ▶ Auf Änderungen im Fahrverhalten des Fahrzeugs achten.
- ▶ Bei Zweifeln an der Sicherheit die Fahrt beenden und die Hilfe eines Fachbetriebs in Anspruch nehmen.
- ▶ Ungewöhnliche Schwingungen oder „Ziehen“ des Fahrzeugs zur Seite können einen Reifenschaden andeuten.
- ▶ Bei sehr schnellem Reifendruckverlust ist zu versuchen, das Fahrzeug vorsichtig ohne heftige Lenkbewegungen und ohne starkes Bremsen zum Stehen zu bringen.
- ▶ Im Reifenprofil festsitzende Fremdkörper sofort entfernen.
- ▶ Fremdkörper, die bis in den Reifen eingedrungen sind, nicht entfernen. Den Reifendruck prüfen und die Hilfe eines Fachbetriebs in Anspruch nehmen.
- ▶ Unter dem Fahrzeugboden eingeklemmte Gegenstände sofort entfernen. Diese können das Fahrzeug beschädigen oder sich entzünden und einen Brand auslösen.

Fahrzeug sicher abstellen

Ein nicht sicher abgestelltes Fahrzeug kann wegrollen und dabei Unfälle verursachen.

- ▶ Für das Parken eine Stelle mit geeignetem Untergrund aufsuchen. Das Fahrzeug nicht auf leicht entflammaren Materialien, z. B. auf trockenem Laub, verschüttetem Kraftstoff, abstellen. Heiße Fahrzeugteile können einen Brand auslösen.

Die Tätigkeiten beim Parken in der vorgegebenen Reihenfolge durchführen.

- › Das Fahrzeug anhalten und das Bremspedal durchgetreten halten.
- › Das Fahrzeug mit der Parkbremse absichern.
- › Bei Fahrzeugen mit Automatikgetriebe den Wählhebel in Stellung **P** stellen.
- › Den Motor abstellen.
- › Bei Fahrzeugen mit Schaltgetriebe den 1. Gang oder den Rückwärtsgang einlegen.
- › Das Bremspedal loslassen.

Fahrzeug verlassen

Kinder nicht unbeaufsichtigt im Fahrzeug zurücklassen!

- ▶ Kinder können sich beim Umgang mit den Sitzen verletzen, die Parkbremse lösen u. Ä.
- ▶ Kinder sind in Notsituationen nicht in der Lage, das Fahrzeug selbstständig zu verlassen oder sich selbst zu helfen.
- ▶ Bei sehr hohen oder sehr niedrigen Temperaturen besteht Lebensgefahr!
- ▶ Beim Verriegeln des Fahrzeugs schaltet sich die SAFE-Funktion ein. Dadurch können weder Türen noch Fenster von innen geöffnet werden. Die SAFE-Funktion ausschalten, wenn Personen im verriegelten Fahrzeug zurückbleiben » Seite 24.

Notruf

⚠ WARNUNG

Für den Verbindungsaufbau zur Notrufnummer ist die Verfügbarkeit eines Mobilfunknetzes unentbehrlich.

⚠ WARNUNG

Der Notrufdienst ist nur in einigen Ländern verfügbar.

⚠ WARNUNG

Wenn sich das Fahrzeug in einem Gebiet ohne funktionsfähige Notrufsysteminfrastruktur befindet, erfolgt keine Fahrzeugdatenübermittlung an die Notrufzentrale.

Die Notrufzentrale enthält nach dem Gesprächsstart gleichzeitig Informationen z. B. zum Unfallort und zur Unfallschwere, zur Anzahl der angegurteten Insassen sowie die Fahrzeug-Identifizierungsnummer (VIN).

Nach dem Verbindungsaufbau erfolgt die Kommunikation mit der Notrufzentrale über den im Fahrzeug verbauten Lautsprecher und das Mikrofon.

Personenbezogene Daten

Personenbezogene Kundendaten werden seitens ŠKODA AUTO im Einklang mit den Vorgaben der allgemein verbindlichen gesetzlichen Bestimmungen im Bereich des Schutzes personenbezogener Daten gesammelt, verarbeitet und genutzt.

Die aktuelle Erklärung zum Schutz personenbezogener Daten ist der folgenden Internetseite zu entnehmen.

[www https://www.skoda-auto.com/other/personal-data](https://www.skoda-auto.com/other/personal-data)



Schwerer Unfall - automatischer Ruf

Bei einem Unfall mit Airbag- oder Gurtstraffer-Auslösung wird automatisch ein Gespräch mit der Notrufzentrale gestartet.

Das automatische Gespräch mit der Notrufzentrale wird auch nach einem Eingriff des Assistenten für Notsituationen Emergency Assist gestartet.

Leichter Unfall - Rufoption

Im Infotainmentbildschirm erscheint die Option für den Aufbau einer Verbindung zur Notrufzentrale oder zum Pannendienst.

Manueller Ruf

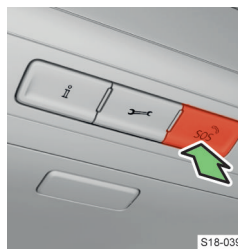

- › Die Taste **SOS** gedrückt halten.
- › Im Infotainmentbildschirm den Verbindungsaufbau zur Notrufzentrale bestätigen.
- › Um den Verbindungsaufbau zur Notrufzentrale vor dem Gesprächsstart abzubrechen, die Taste **SOS** erneut drücken oder den Abbruch des Verbindungsaufbaus im Infotainmentbildschirm bestätigen.

Der manuelle Gesprächsstart kann z. B. auch dann benutzt werden, wenn Sie einen Unfall melden, an dem Sie nicht direkt beteiligt sind.

Kontrollleuchte

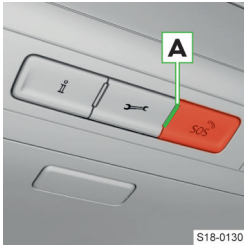

Der Systemzustand wird nach dem Einschalten der Zündung durch Aufleuchten der Kontrollleuchte **A** angezeigt.

- ▶ Grün - leuchtet - das System ist funktionsfähig.
- ▶ Grün - blinkt - es wird ein Gespräch mit der

Notrufzentrale geführt.

- ▶ Rot - leuchtet - eine Systemstörung liegt vor, unverzüglich die Hilfe eines Fachbetriebs in Anspruch nehmen.
- ▶ Leuchtet nicht - das System ist aufgrund eines langfristig nicht verfügbaren Mobilfunknetzes außer Funktion, wenn dieser Umstand weiterhin besteht, die Hilfe eines Fachbetriebs in Anspruch nehmen.

⚠ **WARNUNG**

Wenn eine Systemstörung vorliegt, ist kein Notruf möglich.

Was ist im Brandfall zu tun

Wenn das möglich ist, die folgenden Hinweise beachten.

- › Die Zündung ausschalten.
- › Die Warnblinkanlage einschalten.
- › Das Warndreieck aufstellen, um die anderen Verkehrsteilnehmer zu warnen.
- › Sich mit den Mitfahrern im sicheren Abstand zum Fahrzeug aufhalten.
- › Den Brand den Rettungskräften melden. Wenn es sich um ein Erdgasfahrzeug handelt, die Rettungskräfte darüber unterrichten.
- › Das Eintreffen der Rettungskräfte abwarten.

⚠ **WARNUNG**

Wenn es sich um ein Erdgasfahrzeug handelt, die folgenden Hinweise beachten.

- ▶ Nicht versuchen, das Feuer selbst zu löschen.
- ▶ Sich nicht in der Nähe des brennenden Fahrzeugs aufhalten.

Nach einem Unfall

Was ist nach einem Unfall zu tun

Wenn das möglich ist, die folgenden Hinweise beachten.

- › Die Zündung ausschalten.
- › Die Warnblinkanlage einschalten.
- › Bei Erdgasfahrzeugen funken- oder brandauslösende Gegenstände aus dem Fahrzeug entfernen (z. B. Zigaretten löschen u. Ä.).
- › Das Warndreieck aufstellen, um die anderen Verkehrsteilnehmer zu warnen.
- › Sich mit den Mitfahrern im sicheren Abstand zum Fahrzeug aufhalten.
- › Den Unfall den Rettungskräften melden. Wenn es sich um ein Erdgasfahrzeug handelt, die Rettungskräfte darüber unterrichten.
- › Das Eintreffen der Rettungskräfte abwarten.

Sicherheitssysteme

Nach einem Unfall sind die Sicherheitssysteme des Fahrzeugs, z. B. Sicherheitsgurte und Airbag-System, möglicherweise außer Funktion.

- ▶ Die Sicherheitssysteme des Fahrzeugs, auch wenn keine Belastung oder Auslösung erfolgte, von einem Fachbetrieb überprüfen lassen.
- ▶ Beschädigte, belastete oder ausgelöste Bauteile der Sicherheitssysteme von einem Fachbetrieb erneuern lassen.

Schlüssel, Schlösser und Alarmanlage

Schlüssel

Schlüsselübersicht

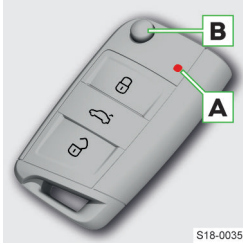

- Fahrzeug verriegeln
- Gepäckraumklappe bedienen
- Fahrzeug entriegeln
- A** Kontrollleuchte für Batteriezustand
- B** Sicherungstaste für Herausklappen und Einklappen des Schlüsselbarts

HINWEIS

- ▶ Den Schlüssel vor Feuchtigkeit und starken Erschütterungen schützen.
- ▶ Die Nuten im Schlüsselbart sauber halten.

i Der Wirkungsbereich des Schlüsselsignals beträgt ungefähr 30 m. Der Wirkungsbereich kann verringert werden, z. B. infolge der Signalstörung durch andere Sender.

Problemlösung

Die Batterie im Schlüssel ist nahezu entladen

- ▶ Nach dem Drücken einer Taste auf dem Schlüssel blinkt die Kontrollleuchte nicht.

Oder:

- ▶ Es wird eine Meldung bezüglich des notwendigen Batteriewechsels angezeigt.
- ▶ Die Batterie ersetzen » Seite 24.

Das Fahrzeug lässt sich mit der Fernbedienung nicht entriegeln oder verriegeln

Es können folgende Ursachen dafür bestehen.

- ▶ Die Batterie im Schlüssel ist entladen.
 - ▶ Die Batterie ersetzen » Seite 24.
 - ▶ Der Schlüssel ist nicht synchronisiert.
- Den Schlüssel wie folgt synchronisieren.
- ▶ Eine der Tasten auf dem Schlüssel drücken.
 - ▶ Die Tür innerhalb von 1 Minute mit dem Schlüssel über den Schließzylinder entriegeln » Seite 26.

i Der Schlüssel muss ggf. synchronisiert werden, wenn eine der Tasten auf dem Schlüssel wiederholt außerhalb des Wirkungsbereichs der Fernbedienung gedrückt wurde.

Schlüsselbatterie wechseln

Die neue Batterie muss der Spezifikation der ursprünglichen Batterie entsprechen.

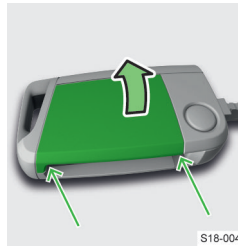

- ▶ Den Schlüsselbart herausklappen.
- ▶ Die Batterieabdeckung mit dem Daumen oder mit einem Schlitzschraubendreher an den gekennzeichneten Stellen lösen.
- ▶ Die Batterieabdeckung öffnen.



- ▶ Die Batterie herausnehmen.
- ▶ Eine beliebige Taste auf dem Funkschlüssel drücken, der Schlüssel führt einen Reset aus.
- ▶ Die neue Batterie einsetzen.
- ▶ Die Batterieabdeckung einsetzen und drücken, bis diese hörbar einrastet.

tet.

Zentralverriegelung

Funktionsweise

Zentralverriegelungssystem

Das System entriegelt und verriegelt gleichzeitig alle Türen, die Tankklappe und die Gepäckraumklappe.

Entriegelungsanzeige: doppeltes Blinken der Blinkleuchten.

Verriegelungsanzeige: einmaliges Blinken der Blinkleuchten.

Die Kontrollleuchte in der Fahrertür blinkt nach dem Verriegeln des Fahrzeugs ca. 2 s in schneller Folge, dann fängt diese an, regelmäßig in längeren Intervallen zu blinken.

i Wenn keine der Türen oder die Gepäckraumklappe innerhalb von 45 s nach dem Entriegeln geöffnet wird, verriegelt sich das Fahrzeug automatisch wieder.

SAFE-Funktion

In das Zentralverriegelungssystem kann ausstattungsabhängig die SAFE-Funktion eingebunden sein.

Die SAFE-Funktion verhindert nach dem Verriegeln des Fahrzeugs das Öffnen der Türen von innen.

Die SAFE-Funktion schaltet sich beim Verriegeln des Fahrzeugs von außen ein.

Im Display des Kombi-Instruments wird nach dem Ausschalten der Zündung eine Meldung bezüglich der SAFE-Funktion angezeigt.

⚠ GEFAHR

Lebensgefahr!

- ▶ Bei verriegeltem Fahrzeug mit eingeschalteter SAFE-Funktion dürfen keine Personen im Fahrzeug zurückbleiben.

SAFE-Funktion ausschalten

- ▶ Durch doppeltes Verriegeln innerhalb von 2 s.

Oder:

- ▶ Zusammen mit der Deaktivierung der Innenraumüberwachung » Seite 27, Einstellungen.

Die Kontrollleuchte in der Fahrtür blinkt nach dem Verriegeln des Fahrzeugs ca. 2 s in schneller Folge, dann erlischt und fängt nach ungefähr 30 s an, regelmäßig in längeren Intervallen zu blinken.

Bei ausgeschalteter SAFE-Funktion kann die Tür von innen durch einmaliges Ziehen am Öffnungshebel geöffnet werden.

Die SAFE-Funktion wird nach dem Entriegeln und Verriegeln des Fahrzeugs wieder eingeschaltet.

Bedienung

Mittel für die Bedienung der Zentralverriegelung

Je nach Ausstattung:

- ▶ Schlüssel » Seite 24.
- ▶ Schlüsselloses Verriegeln (KESSY) » Seite 26.
- ▶ Zentralverriegelungstaste.

Mit der Zentralverriegelungstaste verriegeln/entriegeln

- › Die Taste  im mittleren Teil der Schalttafel drücken.

Das Symbol  in der Taste leuchtet beim Verriegeln auf.

Mit der Taste werden alle Türen und die Gepäckraumklappe verriegelt.

Das Entriegeln des Fahrzeugs erfolgt auch beim Öffnen einer Tür von innen oder beim Abziehen des Schlüssels vom Zündschloss.

⚠ WARNUNG

Ein mit der Zentralverriegelungstaste verriegeltes Fahrzeug erschwert Helfern im Notfall, in das Fahrzeuginnere zu gelangen.

Einstellung der Entriegelungs- und Verriegelungsfunktion

Die Einstellung der Entriegelungs- und Verriegelungsfunktionen erfolgt im Infotainment im folgenden Menü.

CAR >  > 

Oder:

MENU >  >  > 

Alle Türen

Das Entriegeln aller Türen, der Gepäckraumklappe und der Tankklappe.

Einzel Tür

Mit der Taste  auf dem Schlüssel werden die Fahrtür und die Tankklappe entriegelt.

Bei Fahrzeugen mit schlüssellosem Verriegelungssystem werden durch Berührung des Türgriffs die Tür, in deren Nähe sich der Schlüssel befindet, und die Tankklappe entriegelt.

Bei nochmaligem Entriegeln werden auch die anderen Türen und die Gepäckraumklappe entriegelt.

Türen an einer Fahrzeugseite

Mit der Taste  auf dem Schlüssel werden die Türen auf der Fahrerseite und die Tankklappe entriegelt.

Bei Fahrzeugen mit schlüssellosem Verriegelungssystem werden durch Berührung des Türgriffs die Türen an der Fahrzeugseite, in deren Nähe sich der Schlüssel befindet, und die Tankklappe entriegelt.

Bei nochmaligem Entriegeln werden auch die anderen Türen und die Gepäckraumklappe entriegelt.

Automatisches Verriegeln nach dem Anfahren

Nach dem Anfahren werden ab einer Geschwindigkeit von 15 km/h alle Türen und die Gepäckraumklappe verriegelt.

Das Entriegeln des Fahrzeugs erfolgt beim Öffnen einer Tür von innen oder beim Abziehen des Schlüssels vom Zündschloss.

⚠ WARNUNG

Ein automatisch verriegeltes Fahrzeug erschwert Helfern im Notfall, in das Fahrzeuginnere zu gelangen.

Problemlösung

Zentralverriegelung gestört

- ▶ Die Kontrollleuchte in der Fahrtür blinkt zunächst für 2 s in schneller Folge.
- ▶ Dann leuchtet sie durchgehend.
- ▶ Nach 30 s blinkt sie in langsamer Folge.
- › Die Hilfe eines Fachbetriebs in Anspruch nehmen.

Tür mechanisch entriegeln und verriegeln

Tür mit Schließzylinder entriegeln und verriegeln



- Abdeckung abnehmen
- › Am Griff der vorderen linken Tür ziehen und diesen festhalten.
 - › Den Schlüssel in die Aussparung an der Unterseite der Abdeckung einschieben.
 - › Die Abdeckung in Pfeilrichtung aufklappen.

- › Den Türgriff loslassen.

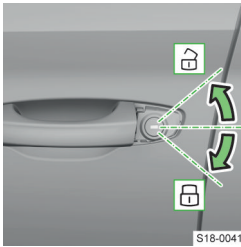

- Entriegeln und Verriegeln
- › Den Schlüssel in den Schließzylinder stecken und entriegeln bzw. verriegeln.
- Abdeckung einbauen
- › Am Türgriff ziehen und diesen halten.
 - › Die Abdeckung wieder einsetzen.

- › Den Türgriff loslassen.

Tür ohne Schließzylinder verriegeln



- › Die Tür öffnen.
- › Bei Fahrzeugen mit der Blende für die Öffnung, die Blende entfernen.
- › Den Schlüssel oder einen Schlitzschraubendreher in den Schlitz einführen.
- › Den Schlüssel oder einen Schlitzschraubendreher in Richtung aus dem Fahrzeug heraus (gedeferte Stellung) drehen.

Nach dem Schließen wird die Tür verriegelt.

Schlüsselloser Verriegeln (KESSY)

Verwendungszweck

Das schlüssellose Verriegelungssystem KESSY ermöglicht eine Entriegelung und Verriegelung des

Fahrzeugs ohne die aktive Verwendung des Schlüssels.

Bedienung

Beim Entriegeln und Verriegeln den Schlüssel bei sich haben.

Die Sensoren am Griff sind für die Bedienung mit bloßer Hand vorgesehen, z. B. eine Hand mit angezogenem Handschuh kann die Funktion der Sensoren beeinträchtigen.

Entriegeln

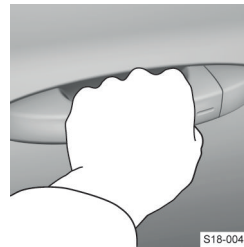

- › Den Türgriff greifen.
- › Die Tür öffnen.

Verriegeln

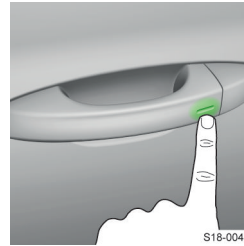

- › Den Sensor berühren.
- Nach dem Verriegeln ist es nicht möglich, innerhalb von 2 s durch Berührung des Türgriffs zu entriegeln. Dadurch kann geprüft werden, ob das Fahrzeug verriegelt ist.

Gepäckraumklappe entriegeln

- › Den Griff der Gepäckraumklappe drücken.

Schutz gegen ungewolltes Einsperren des Schlüssels im Fahrzeug

Wenn der Schlüssel im Fahrzeug eingesperrt wird, erfolgt eine automatische Entriegelung des Fahrzeugs. Wenn innerhalb von 45 s keine Tür geöffnet wird, verriegelt sich das Fahrzeug automatisch wieder.

Wenn der Schlüssel im Gepäckraum eingesperrt wird, erfolgt eine automatische Entriegelung der Gepäckraumklappe.

Einstellungen

Schlüsselloser Verriegeln deaktivieren

- › Das Fahrzeug mit der Taste  auf dem Schlüssel verriegeln.
- › Innerhalb von 5 s den Sensor am Türgriff mit dem Finger berühren.

Die Deaktivierung wird durch einmaliges Aufblin-ken der Blinkleuchten bestätigt.

- › Um die Deaktivierung zu prüfen, mind. 10 s warten und dann am Türgriff ziehen.

Die Tür muss verriegelt bleiben.

Das schlüssellose Verriegeln wird nach dem Entriegeln des Fahrzeugs wieder automatisch aktiviert.

Problemlösung

Das Fahrzeug lässt sich über die Sensoren am Griff nicht entriegeln oder verriegeln

- › Das Fahrzeug mit der Taste auf dem Schlüssel entriegeln oder verriegeln.
- › Anschließend versuchen, das Fahrzeug über die Sensoren am Griff zu entriegeln oder zu verriegeln.
- › Wenn das schlüssellose Verriegeln nicht funktioniert, die Hilfe eines Fachbetriebs in Anspruch nehmen.

i Wenn das Fahrzeug über einen längeren Zeitraum nicht entriegelt wird, kann es automatisch zur Deaktivierung der Funktion kommen.

Bei eingeschalteter Zündung wurde kein Schlüssel gefunden

 leuchtet
Eine Meldung darüber, dass kein Schlüssel im Fahrzeug gefunden wurde.

- › Den Schlüssel in das Fahrzeug einlegen.

Alarmanlage

Funktionsweise

Die Alarmanlage löst bei einem Einbruchs- oder Abschleppversuch akustische und optische Signale aus.

Die automatische Aktivierung der Alarmanlage erfolgt ungefähr 30 s nach dem Verriegeln des Fahrzeugs.

Die automatische Deaktivierung der Alarmanlage erfolgt nach dem Entriegeln des Fahrzeugs.

Alarmauslösung

Die aktivierte Alarmanlage löst Alarm aus, wenn eines der folgenden Ereignisse auftritt.

- ▶ Öffnen der Motorraumklappe.
- ▶ Öffnen der Gepäckraumklappe.
- ▶ Öffnen der Tür.
- ▶ Manipulation des Zündschlosses.
- ▶ Abschleppen des Fahrzeugs.
- ▶ Bewegung im Fahrzeug.
- ▶ Plötzlicher und deutlicher Spannungsabfall des Bordnetzes.
- ▶ Abkuppeln des Anhängers.

- ▶ Öffnen der über den Schließzylinder entriegelten Tür.

Ausgelösten Alarm ausschalten

- › Das Fahrzeug entriegeln.
- Oder:
- › Die Zündung einschalten.

Funktionsbedingungen

Für die korrekte Funktion der Alarmanlage müssen alle Fenster geschlossen sein.

Ein Anhänger ist unter folgenden Bedingungen in die Alarmanlage eingebunden.

- ✓ Das Fahrzeug ist werkseitig mit einer Anhängervorrichtung ausgestattet.
- ✓ Der Anhänger ist über die Anhängersteckdose mit dem Fahrzeug elektrisch verbunden.
- ✓ Der Anhänger ist nicht mit LED-Rückleuchten ausgestattet.

Wenn bei einem Fahrzeug mit aktivierter Alarmanlage die elektrische Verbindung zum Anhänger unterbrochen wird, werden Warnsignale ausgelöst.

i Die Alarmanlage deaktivieren, bevor ein Anhänger an- oder abgekuppelt wird.

Einstellungen

Die folgenden Funktionen der Alarmanlage können gleichzeitig deaktiviert werden.

- ▶ Innenraumüberwachung.
- ▶ Abschleppschutz.

Durch die Deaktivierung wird auch die SAFE-Funktion ausgeschaltet » [Seite 24, Funktionsweise](#).

Deaktivierung

- ▶ Durch doppeltes Verriegeln innerhalb von 2 s.

Oder:

- ▶ Im Infotainment im Menü: **CAR** >  >  > Menüpunkt für die Innenraumüberwachung.

Oder:

- ▶ Im Infotainment im Menü: **MENU** >  >  > Menüpunkt für die Innenraumüberwachung.

Die deaktivierten Funktionen werden nach dem Entriegeln und Verriegeln des Fahrzeugs wieder aktiviert.

i Die Deaktivierung ist durchzuführen, wenn das Fahrzeug z. B. abgeschleppt oder transportiert wird.

Türen, Fenster und Gepäckraumklappe

Türen

Tür öffnen/schließen

Von außen öffnen

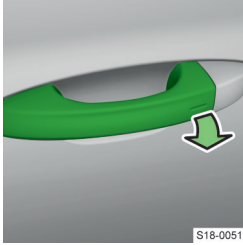

S18-0051

- › Das Fahrzeug entriegeln und am Türgriff ziehen.

Von innen öffnen



S18-0050

- › Am Türöffnungshebel ziehen und die Tür von sich weg drücken.

Von innen schließen

- › Den Zuziehgriff fassen und die Tür schließen.

Kindersicherung an den hinteren Türen

Bedienung

Die Sicherung verhindert das Öffnen der hinteren Türen von innen.

Ein- und ausschalten

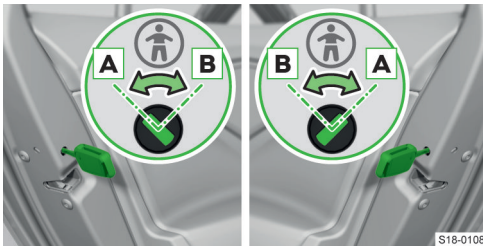

S18-0108

- › Die Sicherung mit dem Fahrzeugschlüssel oder einem Schlitzschraubendreher drehen.

A Sicherung ausgeschaltet

B Sicherung eingeschaltet

Türschutzleiste

Was soll beachtet werden

① HINWEIS

Gefahr einer Beschädigung der Leiste, der Tür sowie der Karosserie!

- ▶ Die Tür nicht zu hastig oder schlagartig öffnen.
- ▶ Die Tür beim Öffnen und Schließen nicht an der Leiste halten, ein freies Ein- und Ausfahren der Leiste ermöglichen.
- ▶ Wenn die Leiste ein freies Schließen der Tür verhindert, die Tür nicht mit Gewalt schließen! Die Leiste abnehmen, die Hilfe eines Fachbetriebs in Anspruch nehmen.

Verwendungszweck

Ausstattungsabhängig können die Türen mit je einer Schutzleiste versehen sein. Diese fährt beim Öffnen der Tür aus und schützt den mittleren Bereich der Türkante vor Beschädigung.

Beim Schließen der Tür fährt die Schutzleiste wieder ein.

Selbsthilfe

Beschädigte Leiste auswechseln

⚠ VORSICHT

Verletzungsgefahr!

- ▶ Beim Umgang mit der Leiste vorsichtig vorgehen.

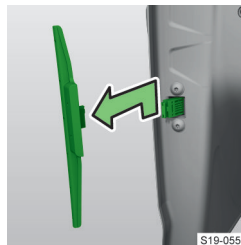

S19-0554

- › Die Leiste von der Tür abnehmen.

① HINWEIS

- ▶ Wenn ein Teil der Leiste in der Tür verbleibt, die Hilfe eines Fachbetriebs in Anspruch nehmen.

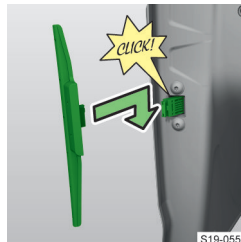

S19-0555

- › Eine neue Leiste in die Nuten einsetzen.
- › Die Leiste eindrücken.

i Eine neue Leiste kann aus den ŠKODA Original Teilen erworben werden.

Fenster - mit manueller Bedienung

Bedienung



› Die Kurbel in entsprechende Richtung drehen.

Fenster - mit elektrischer Bedienung

Was soll beachtet werden

Kraftbegrenzung

Um die Gefahr von Quetschverletzungen beim Schließen der Fenster zu vermindern, verfügt das Fahrzeug über die Kraftbegrenzung.

Bei einem Hindernis wird der Schließvorgang des Fensters angehalten und die Scheibe fährt um einige Zentimeter zurück.

Wenn ein Hindernis das Schließen während der nächsten 10 s wieder verhindert, wird der Schließvorgang erneut unterbrochen und die Scheibe fährt um einige Zentimeter zurück.

Wenn versucht wird, das Fenster innerhalb von 10 s nach dem zweiten Zurückfahren des Fensters erneut zu schließen, obwohl das Hindernis noch nicht beseitigt wurde, wird der Schließvorgang nur gestoppt. In dieser Zeit ist es nicht möglich, die Fenster automatisch zu schließen, indem die Taste bis zum Anschlag gezogen wird. Die Kraftbegrenzung ist jedoch eingeschaltet.

Die Kraftbegrenzung ist erst dann außer Funktion, wenn innerhalb der nächsten 10 s wieder versucht wird, das Fenster zu schließen - das Fenster schließt jetzt mit voller Kraft! Wenn länger als 10 s gewartet wird, ist die Kraftbegrenzung wieder eingeschaltet.

⚠ VORSICHT

Verletzungsgefahr!

- ▶ Die Fenster achtsam schließen, obwohl diese über die Kraftbegrenzung verfügen.

Übersicht der Bedienungstasten in der Fahrertür

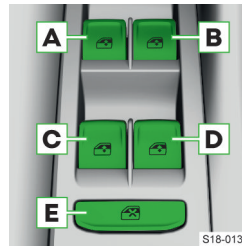

Je nach Ausstattung:

- A** Fenster vorn links
- B** Fenster vorn rechts
- C** Fenster hinten links
- D** Fenster hinten rechts
- E** Deaktivierung/Aktivierung der Tasten in den hinteren Türen

Bedienung

Öffnen

- › Die entsprechende Taste leicht nach unten drücken und so lange halten, bis das Fenster die gewünschte Position erreicht hat.

Oder:

- › Die entsprechende Taste bis zum Anschlag drücken, das Fenster öffnet sich automatisch. Durch erneutes Drücken der Taste wird der Öffnungsvorgang gestoppt.

Schließen

- › Die entsprechende Taste leicht nach oben ziehen und so lange halten, bis das Fenster die gewünschte Position erreicht hat.

Oder:

- › Die entsprechende Taste bis zum Anschlag ziehen, das Fenster schließt sich automatisch. Durch erneutes Ziehen der Taste wird der Schließvorgang gestoppt.

i Nach dem Ausschalten der Zündung lassen sich die Fenster noch für ungefähr 10 Minuten öffnen und schließen, solange keine der Türen geöffnet wird.

Alle Fenster gleichzeitig öffnen

- › Die Taste  auf dem Schlüssel gedrückt halten.

Oder:

- › Die Zündung ausschalten, die Fahrertür öffnen und die Taste für das Fahrerfenster bis zum Anschlag gedrückt halten.

i Einstellungsabhängig lässt sich nur das Fahrerfenster auf diese Weise öffnen.

Alle Fenster gleichzeitig schließen

- › Die Taste  auf dem Schlüssel gedrückt halten.

Oder:

- › Die Zündung ausschalten, die Fahrertür öffnen und die Taste für das Fahrerfenster bis zum Anschlag gezogen halten.

Oder:

- › Bei Fahrzeugen mit schlüssellosem Verriegelungssystem einen Finger auf dem Sensor an der Außenseite des Türgriffs der Vordertür halten.

ⓘ Einstellungsabhängig lässt sich nur das Fahrerfenster auf diese Weise schließen.

Einstellungen

Die Einstellung der Fensterbedienung erfolgt im Infotainment im folgenden Menü.

CAR › › › Menüpunkt für die Fensterbedienung

Oder:

MENU › › › › Menüpunkt für die Fensterbedienung

Problemlösung

Der Fensterheber ist nach wiederholtem Öffnen und Schließen ohne Funktion

Die Fensterhebermechanik kann überhitzt sein.

- › Die Fensterhebermechanik abkühlen lassen.

Die automatische Fensterbedienung ist nach dem Abklemmen der Fahrzeugbatterie ohne Funktion

- › Die automatische Fensterbedienung aktivieren
» Seite 30.

Aktivierung nach dem Abklemmen der Fahrzeugbatterie

Automatische Fensterbedienung aktivieren

- › Die Zündung einschalten.
- › Die entsprechende Taste nach oben ziehen und das Fenster schließen.
- › Die Taste loslassen.
- › Die entsprechende Taste erneut nach oben ziehen und für 1 s halten.

Sonnenschutzrollo - mit elektrischer Bedienung

Bedienung

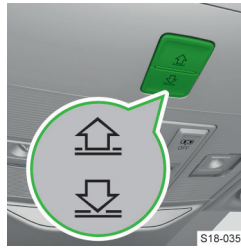

- Schließen
- Öffnen

- › Die Taste drücken oder halten, um das Rollo zu **bewegen**.
- › Die Taste drücken oder loslassen, um die Bewegung des Rollos zu **stoppen**.

Aktivierung nach dem Abklemmen der Fahrzeugbatterie

- › Die Zündung einschalten.
- › Die Taste gedrückt halten. Das Sonnenschutzrollo geht auf und wieder zu.
- › Die Taste loslassen.

Sonnenblenden

Hochklappen und Herunterklappen

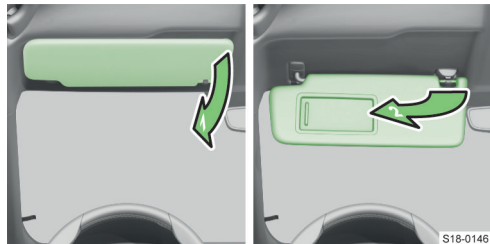

- 1 Blende zur Frontscheibe schwenken
- 2 Blende zur Tür schwenken

⚠ VORSICHT

An den Sonnenblenden befestigte Gegenstände können die Sicht nach außen einschränken. Beim plötzlichen Bremsen oder beim Aufprall können diese auch Verletzungen verursachen.

- ▶ Keine Gegenstände an den Sonnenblenden befestigen.

Gepäckraumklappe - mit manueller Bedienung

Was soll beachtet werden

- ① HINWEIS

- ▶ Keinen Fahrradträger an der Heckklappe befestigen.

Bedienung

Öffnen



S18-0054

- ▶ Den Griff drücken und die Klappe anheben.

Die Öffnungsmöglichkeit durch Drücken des Griffs wird ab einer Geschwindigkeit von 5 km/h deaktiviert. Nach dem Anhalten und Öffnen einer Tür wird diese wieder aktiviert.

Schließen

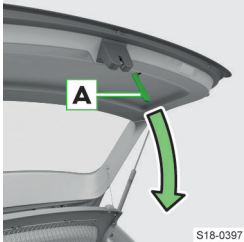

S18-0397

- ▶ Die Halterung **A** fassen und die Klappe nach unten ziehen.

⚠ VORSICHT

Gefahr des Öffnens der Klappe während der Fahrt!
▶ Sicherstellen, dass nach dem Schließen der Klappe die Verriegelung eingerastet ist.

Verzögerte Klappenverriegelung einstellen

Wenn die Klappe mit der Taste  auf dem Schlüssel entriegelt wird, wird die Klappe nach dem Schließen automatisch wieder verriegelt.

Der Zeitraum, nach dessen Ablauf die Klappe nach dem Schließen automatisch verriegelt wird, kann von einem Fachbetrieb eingestellt werden.

Gepäckraumklappe - mit elektrischer Bedienung

Was soll beachtet werden

ⓘ HINWEIS

- ▶ Keinen Fahrradträger an der Heckklappe befestigen.

Bedienung

⚠ VORSICHT

Verletzungsgefahr!

- ▶ Die Klappe nur dann bedienen, wenn sich keine Personen oder Gegenstände im Schwenkbereich befinden.

⚠ VORSICHT

Gefahr des Öffnens der Klappe während der Fahrt!

- ▶ Sicherstellen, dass nach dem Schließen der Klappe die Verriegelung eingerastet ist.

ⓘ HINWEIS

- ▶ Die Klappe während der Bewegung nicht manuell schließen.
- ▶ Vor der Bedienung der Klappe prüfen, ob sich im Schwenkbereich keine Gegenstände befinden, die die Klappe beschädigen könnten. Ebenfalls prüfen, ob sich in unmittelbarer Fahrzeugumgebung keine Gegenstände befinden, die den Fahrzeuginnenraum sowie die transportierten Gegenstände beschädigen könnten.

ⓘ Falls die Klappe beim Öffnen auf ein Hindernis trifft, hält diese an und ein akustisches Signal ertönt.

ⓘ Bei selbsttätigem Schließen der Klappe, z. B. unter Schneelast, ertönt ein unterbrochener Signalton.

Griff in der Klappe



S18-0054

- ▶ Den Griff drücken, um die Klappe zu öffnen, zu schließen oder die Bewegung der Klappe zu stoppen.

Die Öffnungsmöglichkeit durch Drücken des Griffs wird ab einer Geschwindigkeit von 5 km/h deaktiviert. Nach dem Anhalten und Öffnen einer Tür

wird diese wieder aktiviert.

Taste in der Klappe



S18-0061

- ▶ Die Taste drücken, um die Klappe zu öffnen, zu schließen oder die Bewegung der Klappe zu stoppen.

Taste in der Tür



- › Um die Klappe zu öffnen, die Taste ziehen und halten, bis die Klappe beginnt, sich zu öffnen.
- › Um die Klappe zu schließen, die Taste ziehen und halten, bis die Klappe vollständig geschlossen ist.

- › Um die Bewegung der Klappe zu stoppen, die Taste ziehen oder loslassen.

Taste auf dem Schlüssel



- › Die Taste  halten, um die Klappe zu öffnen, zu schließen oder die Bewegung der Klappe zu stoppen.

Die Schließmöglichkeit besteht nur bei Fahrzeugen mit schlüssellosem Verriegelungssystem. Der Schlüssel darf nicht im Fahrzeug sein und

muss sich in einer Entfernung von max. 2 m von der Klappe befinden.

- i** Die Klappe kann auch geschlossen werden, indem diese kurz nach unten gezogen wird.

- › Den Griff in der Klappe drücken und die Klappe anheben.

Oder:

- › Die Klappe mechanisch entriegeln › Seite 32.

Die Klappe reagiert nicht auf das Schließsignal

- › Die Klappe manuell schließen.

ⓘ HINWEIS

- › Die Klappe langsam schließen, beim Nachdrücken der Klappe in das Schloss auf die Mitte der Hinterkante der Klappe drücken.

Gepäckraumklappe entriegeln

Entriegeln

Wenn sich die Gepäckraumklappe nicht öffnen lässt, kann diese manuell wie folgt entriegelt werden.

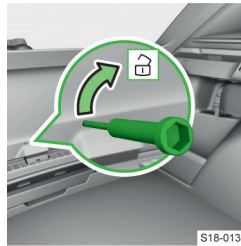

- › In die Öffnung in der Verkleidung einen Schraubendreher einführen.
- › Die Klappe durch Bewegung in Pfeilrichtung entriegeln.

Einstellungen

Oberste Position der Klappe einstellen und speichern

Es ist sinnvoll, die oberste Position der Klappe einzustellen, z. B. bei begrenztem Raum für die Öffnung der Klappe aufgrund der Garagenhöhe.

- › Die Klappe in der gewünschten Position anhalten.
- › Die Taste  an der Unterkante der Klappe gedrückt halten, bis ein akustisches Signal ertönt.

Oberste Ausgangsposition der Klappe wiederherstellen

- › Die Klappe manuell bis zum Anschlag vorsichtig anheben.
- › Die Taste  an der Unterkante der Klappe gedrückt halten, bis ein akustisches Signal ertönt.

Problemlösung

Die Klappe reagiert nicht auf das Öffnungssignal

- › Ein eventuelles Hindernis, z. B. Schnee, entfernen.

Oder:

Sitze, Lenkrad und Spiegel

Vordersitz - mit manueller Bedienung

Bedienungselemente am Sitz

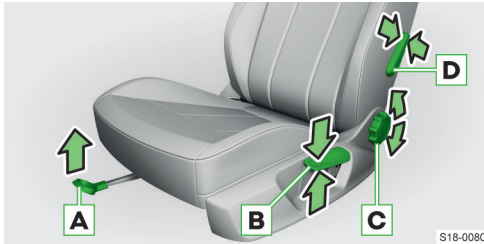

- A** In Längsrichtung einstellen - nach dem Loslassen des Bedienungshebels muss die Verriegelung hörbar einrasten
- B** Höhe einstellen
- C** Neigung der Sitzlehne einstellen - bei der Einstellung sich nicht an die Sitzlehne anlehnen
- D** Lendenwirbelstütze einstellen: Ausmaß der Wölbung

Im Einstellmechanismus für die Lehnenneigung kann nach einiger Betriebszeit ein Spiel entstehen.

Klappbare Beifahrersitzlehne

Vorklappen

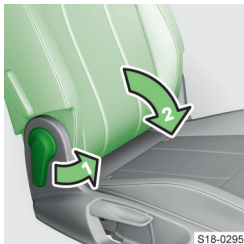

- › Am Bedienungshebel ziehen.
- › Die Lehne vorklappen, bis diese hörbar einrastet.

Zurückklappen

- › Am Bedienungshebel ziehen.
- › Die Lehne zurückklappen, bis diese hörbar einrastet.

Vordersitz - mit elektrischer Bedienung

Bedienungselemente am Sitz

Sitzfläche einstellen

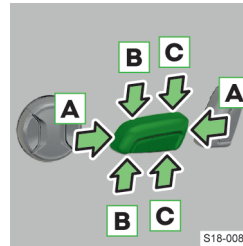

- A** In Längsrichtung einstellen
- B** Neigung einstellen
- C** Höhe einstellen

Sitzlehne einstellen

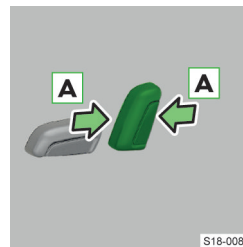

- A** Neigung einstellen

Lendenwirbelstütze einstellen

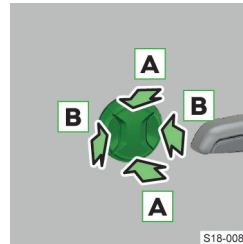

- A** Position der Wölbung einstellen
- B** Ausmaß der Wölbung einstellen

Rücksitze

Sitzlehnen vorklappen

Vor dem Vorklappen

- › Die hinteren Kopfstützen bis zum Anschlag einschieben oder herausnehmen.
- › Die Stellung der Vordersitze so anpassen, dass diese von den vorgeklappten Sitzlehnen nicht beschädigt werden.
- › Den äußeren Sicherheitsgurt zur Seitenverkleidung ziehen.

Vorklappen

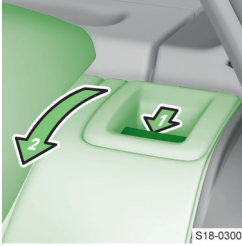

- › Den Entriegelungsgriff drücken und die Sitzlehne vorklappen.

Zurückklappen

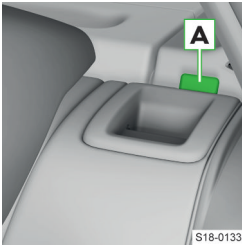

- › Den äußeren Sicherheitsgurt zur Seitenverkleidung ziehen.
- › Die Sitzlehne zurückklappen.

Der Entriegelungsgriff muss hörbar einrasten.

- › Die Verriegelung der Sitzlehne prüfen. Der Stift **A** darf nicht

sichtbar sein.

Parkstellung der hinteren Sicherheitsgurte



Kopfstützen

Kopfstützen einstellen

Kopfstützen vorn

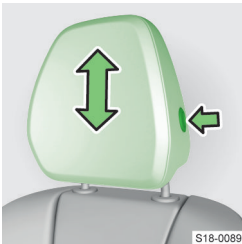

- › Die Sicherungstaste halten und die Stütze in die gewünschte Richtung verschieben.

Kopfstützen hinten

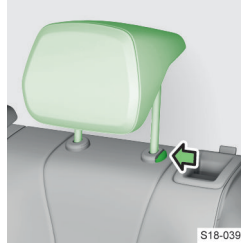

- › Die Stütze in die gewünschte Richtung verschieben.
- Beim Verschieben nach unten muss die Sicherungstaste gedrückt gehalten werden.

Kopfstützen hinten herausnehmen und einsetzen

Herausnehmen

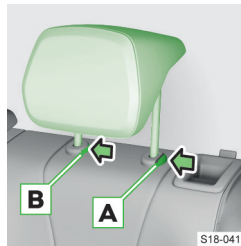

- › Die jeweilige Sitzlehne teilweise vorklappen.
- › Die Stütze nach oben bis zum Anschlag verschieben.
- › Die Sicherungstaste **A** und **B** gleichzeitig drücken und die Stütze herausnehmen.

Einsetzen

- › Die Stütze in die Sitzlehne einschieben.
- Die Sicherungstaste muss hörbar einrasten.

Armlehne vorn

Einstellungen

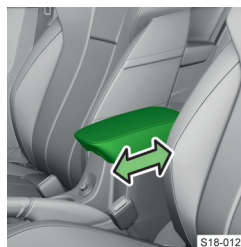

- › Die Lehne in die gewünschte Position verschieben.

Armlehne hinten

Einstellungen

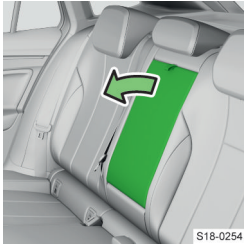

- › Die Armlehne herunterklappen.
Die heruntergeklappte Armlehne ist als Ablagetisch verwendbar.

Lenkrad

Lenkrad einstellen

⚠️ WARNUNG
Unfallgefahr!

- ▶ Das Lenkrad nicht während der Fahrt einstellen.



- › Den Sicherungshebel nach unten schwenken.



- › Das Lenkrad in die gewünschte Position einstellen.



- › Den Sicherungshebel bis zum Anschlag drücken.

Problemlösung

Servolenkung gestört

🚨 leuchtet - Totalausfall der Servolenkung, Ausfall der Lenkunterstützung

- › Die Zündung ausschalten, den Motor anlassen und einige Meter zurücklegen.
- › Wenn die Kontrollleuchte **🚨** nicht erlischt, nicht weiterfahren. Die Hilfe eines Fachbetriebs in Anspruch nehmen.

🚨 leuchtet - Teilausfall der Servolenkung, mögliche Verminderung der Lenkkraftunterstützung

- › Die Zündung ausschalten, den Motor anlassen und einige Meter zurücklegen.
- › Wenn die Kontrollleuchte **🚨** nicht erlischt, ist die Weiterfahrt mit entsprechend vorsichtiger Fahrweise möglich. Die Hilfe eines Fachbetriebs in Anspruch nehmen.

Lenksäulenverriegelung gestört

🚨 blinkt
Meldung bezüglich einer Störung der Lenksäulenverriegelung

- › Das Fahrzeug abstellen.
- › Die Hilfe eines Fachbetriebs in Anspruch nehmen.

Nach dem Ausschalten der Zündung ist es dann nicht mehr möglich, die Zündung einzuschalten, die Lenkung zu verriegeln und die elektrischen Verbraucher einzuschalten.

🚨 blinkt
Meldung bezüglich einer Störung der Lenkungssperre

- › Die Weiterfahrt ist mit entsprechend vorsichtiger Fahrweise möglich. Die Hilfe eines Fachbetriebs in Anspruch nehmen.

Lenksäulenverriegelung nicht entriegelt

🚨 blinkt
Meldung bezüglich der notwendigen Lenkradbewegung

- › Das Lenkrad etwas hin und her bewegen.
- › Wenn die Lenkung nicht entriegelt wird, das Fahrzeug abstellen und die Hilfe eines Fachbetriebs in Anspruch nehmen.

Innenspiegel

Bedienung

Innenspiegel mit manueller Verdunkelung

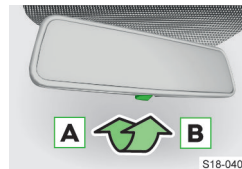

- A** Spiegel nicht verdunkelt
- B** Spiegel verdunkelt

Innenspiegel mit automatischer Verdunkelung

Die Spiegelverdunkelung wird nach dem Motorstart automatisch durch die Sensoren im Spiegel gesteuert.

⚠ VORSICHT

Unfallgefahr!

Ein leuchtendes Display z. B. eines Mobiltelefons oder Navigationsgeräts kann die Funktion der automatischen Spiegelverdunkelung beeinträchtigen.

- ▶ Diese Geräte nicht in der Nähe des Spiegels befestigen.

Außenspiegel

Bedienung

Die Spiegel können ausstattungsabhängig manuell oder elektrisch anklappbar sein.

Stellungen des Drehknopfes

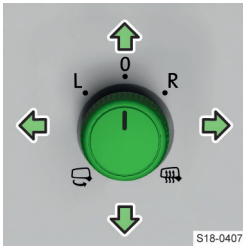

- L** Spiegelfläche links einstellen
- 0** Bedienung ausschalten
- R** Spiegelfläche rechts einstellen
- Spiegel elektrisch anklappen (zum Zurückklappen eine andere Stellung wählen)

Spiegel bei laufendem Motor beheizen

Spiegelfläche einstellen

- ▶ Die Stellung **L** oder **R** wählen.
- ▶ Den Drehknopf in Richtung der Pfeile bewegen.

Elektrisch anklappbare Spiegel automatisch anklappen

Die Spiegel werden beim Verriegeln des Fahrzeugs angeklappt und beim Entriegeln zurückgeklappt, wenn diese Funktion aktiviert ist.

[i] Das Verriegeln des Fahrzeugs wird nicht durch das Anklappen der Spiegel angezeigt. Das Verriegeln des Fahrzeugs wird durch das Blinken der Blinkleuchten angezeigt.

Manuell anklappbare Spiegel

- ▶ Den Spiegel mit Handdruck an das Seitenfenster anklappen.

⚠ WARNUNG

Unfallgefahr!

Die Außenspiegel lassen Objekte weiter entfernt erscheinen.

- ▶ Den Innenspiegel verwenden, um den Abstand zu nachfolgenden Fahrzeugen zu bestimmen.

ⓘ HINWEIS

Gefahr einer Spiegelbeschädigung!

- ▶ Wenn der elektrisch anklappbare Spiegel durch äußere Einflüsse (z. B. durch einen Aufprall beim Rangieren) ausgeschwenkt wird, den Spiegel mit dem

Drehknopf anklappen und ein hörbares Klappgeräusch abwarten.

Einstellungen

Die Aktivierung oder Deaktivierung des automatischen Anklappens der Außenspiegel erfolgt im Infotainment im folgenden Menü.

CAR > >

Oder:

MENU > > >

Problemlösung

Elektrische Spiegelbedienung gestört

- ▶ Die Spiegelfläche durch einen leichten Fingerdruck einstellen.

⚠ VORSICHT

Verbrennungsgefahr!

- ▶ Aufgeheizte Außenspiegelflächen nicht berühren.

Rückhaltesysteme und Airbags

Sicherheitsgurte

Funktionsweise

Richtig angelegte Sicherheitsgurte bieten bei einem Unfall einen sehr guten Schutz. Sie verringern das Risiko einer Verletzung und erhöhen die Überlebenschance bei einem schweren Unfall.

⚠️ WARNUNG

- ▶ Die Sicherheitsgurte dürfen nicht ausgebaut oder anderweitig verändert werden.
- ▶ Nicht versuchen, die Sicherheitsgurte selbst zu reparieren. Einen beschädigten Sicherheitsgurt unverzüglich von einem Fachbetrieb ersetzen lassen.

Gurtaufrollautomat

Die Aufrollautomatik blockiert den Gurt bei ruckartigem Zug am Gurt. Die Sicherheitsgurte blockieren z. B. bei einer Vollbremsung, beim Beschleunigen, in Kurven sowie bei einer Fahrzeugneigung.

⚠️ WARNUNG

- ▶ Wenn der Sicherheitsgurt bei ruckartigem Zug nicht blockiert wird, den Aufrollautomaten von einem Fachbetrieb prüfen lassen.

Gurtstraffer

Die Sicherheit für den **angegurteten** Fahrer, Beifahrer und die Fahrzeuginsassen auf den äußeren Rücksitzen wird durch Gurtstraffer an den Aufrollautomaten der vorderen und hinteren äußeren Sicherheitsgurte erhöht.

Der Sicherheitsgurt wird bei einem Aufprall einer bestimmten Unfallschwere durch den Gurtstraffer gestrafft, sodass eine unerwünschte Körperbewegung verhindert wird.

Der Gurtstraffer kann auch bei nicht angelegtem Sicherheitsgurt ausgelöst werden.

Bei einem Überschlag, bei **leichten** Kollisionen sowie bei Unfällen, bei denen keine erheblichen Kräfte wirksam werden, erfolgt **keine Auslösung** der Gurtstraffer.

i Beim Auslösen des Gurtstraffers wird Rauch freigesetzt. Dies deutet auf keinen Fahrzeugbrand hin.

Reversible Gurtstraffer

Fahrzeuge mit proaktivem Insassenschutzsystem verfügen über reversible Gurtstraffer » Seite 145.

Die reversiblen Gurtstraffer erhöhen die Sicherheit für den angegurteten Fahrer und Beifahrer, indem der Sicherheitsgurt in kritischen Fahrsituationen automatisch dicht über den Körper gestrafft und anschließend wieder gelöst wird.

Statusanzeige im Display des Kombi-Instruments

Je nach Displaytyp kann die Anzeige wie folgt erfolgen.



leuchtet - nicht angelegter Sicherheitsgurt vorn ggf. hinten



leuchtet - nicht besetzter Rücksitz



leuchtet - nicht angelegter Sicherheitsgurt auf dem Rücksitz



leuchtet - nicht angelegter Sicherheitsgurt auf dem Rücksitz



leuchtet - angelegter Sicherheitsgurt auf dem Rücksitz



leuchtet - angelegter Sicherheitsgurt auf dem Rücksitz



leuchtet - angelegter Sicherheitsgurt auf dem Rücksitz

Bedienung

Gurt anlegen

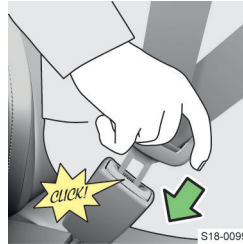

▶ Die Schlosszunge greifen und das Gurtband langsam über Brust und Becken in Richtung Gurtschloss ziehen.

▶ Die Schlosszunge in das Gurtschloss stecken, bis diese hörbar einrastet.

▶ Eine Zugprobe durchführen, ob die Schlosszunge sicher eingerastet ist.

Gurt ablegen

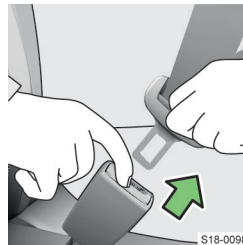

▶ Die Schlosszunge greifen und durch Drücken der roten Taste lösen.

▶ Das Gurtband halten, damit es sich beim Aufrollen nicht verdreht.

Einstellungen

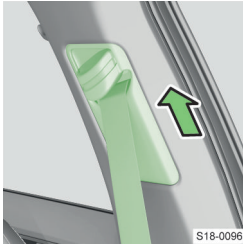

- › Den Umlenkbeschlag nach oben verschieben, um die Höhe zu vergrößern.

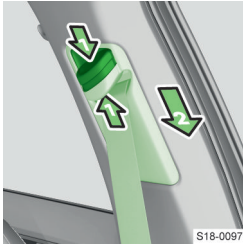

- › Die Sicherungstaste drücken und den Umlenkbeschlag nach unten verschieben, um die Höhe zu verringern.
- › Nach dem Einstellen durch ruckartiges Ziehen am Gurt prüfen, ob der Umlenkbeschlag sicher eingerastet ist und ob der Gurt zuverlässig blockiert.

lässig blockiert.

Problemlösung

Blockierter Gurtaufrollautomat



- › Das Gurtband in der Mitte greifen und zügig in Pfeilrichtung ziehen.
- › Das Gurtband halten und langsam aufrollen lassen.
- › Eine Zugprobe durchführen, ob der Aufrollautomat richtig funktioniert.

› Wenn das Gurtband immer noch blockiert ist, den Entriegelungsvorgang ein- oder zweimal wiederholen.

- › Wenn das Gurtband weiterhin blockiert ist, die Hilfe eines Fachbetriebs in Anspruch nehmen.

Kindersitz

Was soll beachtet werden

Für den Einbau und die Benutzung des Kindersitzes die Hinweise in dieser Betriebsanleitung sowie in der Anleitung des Kindersitzherstellers beachten.

Wir empfehlen aus Sicherheitsgründen, Kinder immer auf den Rücksitzen zu befördern. Kinder auf dem Beifahrersitz nur in Ausnahmefällen befördern.

Kindersitze gemäß der Norm ECE-R 44 der Europäischen Wirtschaftskommission verwenden.

Kindersitze gemäß der Norm ECE-R 44 sind mit dem Prüfzeichen: großes E im Kreis, darunter die Prüfnummer, gekennzeichnet.

Wir empfehlen, Kindersitze aus dem ŠKODA Original Zubehör zu verwenden. Diese Kindersitze wurden für die Verwendung in ŠKODA Fahrzeugen entwickelt und geprüft. Sie erfüllen die Norm ECE-R 44.

⚠️ WARNUNG

- ▶ Beim Einbau des Kindersitzes auf dem Rücksitz den zugehörigen Vordersitz so einstellen, dass es zu keinem Kontakt zwischen dem Vordersitz und dem Kindersitz bzw. dem im Kindersitz beförderten Kind kommt.
- ▶ Vor dem Einbau eines vorwärts gerichteten Kindersitzes die jeweilige Kopfstütze so tief wie möglich einstellen.
- ▶ Wenn die Kopfstütze den Einbau des Kindersitzes verhindert, die Kopfstütze in die höchste Position einstellen.
- ▶ Beim Einbau des Kindersitzes den Kontakt im Bereich des Dachs und der hinteren Säule vermeiden. Bei der Auslösung des Kopfairbags besteht Verletzungsgefahr.
- ▶ Bei Verwendung eines separaten Kindersitzpolsters die Kopfstütze so einstellen, dass der Kopf des Kindes sich bündig auf der Höhe der Kopfstützenoberkante befindet, jedoch über diese nicht herausragt.

Verwendung des Kindersitzes auf dem Beifahrersitz

Bei Verwendung eines Kindersitzes auf dem Beifahrersitz sind die landesspezifischen Vorschriften zu beachten.

Niemals einen Kindersitz verwenden, in dem das Kind mit dem Rücken zur Fahrtrichtung auf einem Sitz befördert wird, der durch einen davor untergebrachten aktiven Airbag geschützt wird. Das Kind könnte schwer oder sogar tödlich verletzt werden.

Darauf weisen auch die folgenden Aufkleber hin.



Aufkleber auf der Beifahrer-Sonnenblende.



Aufkleber an der mittleren Karoseriesäule auf der Beifahrerseite.

Bei Verwendung eines Kindersitzes, in dem das Kind auf dem Beifahrersitz befördert wird, sind die folgenden Hinweise zu beachten.

- ▶ Bei Verwendung eines Kindersitzes, in dem das Kind mit dem Rücken zur Fahrtrichtung befördert wird, unbedingt den Beifahrer-Frontairbag abschalten.
- ▶ Die Beifahrersitzlehne nach Möglichkeit senkrecht einstellen, sodass zwischen der Sitzlehne und dem Kindersitz ein stabiler Kontakt besteht.
- ▶ Den Beifahrersitz nach Möglichkeit nach hinten verschieben, sodass kein Kontakt zwischen dem

Beifahrersitz und dem dahinter platzierten Kindersitz besteht.

- ▶ Den höheneinstellbaren Beifahrersitz möglichst weit nach oben einstellen.
- ▶ Den Beifahrer-Sicherheitsgurt möglichst weit nach oben einstellen.

⚠ WARNUNG

Gefahr einer Halsverletzung des beförderten Kindes durch den Sicherheitsgurt!

- ▶ Bei Kindersitzen der Gruppe 2 und 3 darauf achten, dass sich der an der Kindersitzkopfstütze angebrachte Umlenkbeschlag vor oder in gleicher Höhe mit dem Umlenkbeschlag an der mittleren Karoseriesäule befindet.
- ▶ Die Höhe des Beifahrer-Sicherheitsgurts so einstellen, dass der Gurt knickfrei durch den Umlenkbeschlag geführt und nicht über die Kante des Umlenkbeschlags verbogen wird.

⚠ WARNUNG

Sobald der Kindersitz, in dem das Kind mit dem Rücken zur Fahrtrichtung befördert wird, auf dem Beifahrersitz nicht mehr verwendet wird, den Beifahrer-Frontairbag wieder einschalten.

Empfohlene Kindersitze

Gruppeneinteilung der Kindersitze gemäß der Norm ECE-R 44.

Gruppe	Gewicht des Kindes
0	bis 10 kg
0+	bis 13 kg
1	9-18 kg
2	15-25 kg
3	22-36 kg

Empfohlene Kindersitze

Gruppe	Hersteller	Typ	Befestigung	Bestellnummer	Zulassungsnummer (E1 ...)
0+ bis 13 kg	Britax Römer	Baby Safe Plus	Isofix-Grundgestell	1ST019907	04 301146
1 9-18 kg	Britax Römer	Duo Plus TT	ISOFIX und TOP TETHER	DDA000006	04 301133
2-3 15-36 kg	Britax Römer	Kidfix XP ^{a)}	ISOFIX	000019906K	04 301198
	Britax Römer	Kidfix II XP	ISOFIX	000019906L	04 301323

^{a)} Für den optimalen Schutz insbesondere bei einem Seitenaufprall ist es empfohlen, diesen Kindersitz samt Rückenteil zu verwenden.

Befestigungselemente für Kindersitze

Verwendung von Kindersitzen

Übersicht der Nutzbarkeit der Kindersitze gemäß der Norm ECE-R 16.

Kindersitze mit dem ISOFIX-System

Gruppe	Größenklasse des Kindersitzes a)	Beifahrersitz mit eingeschaltetem Frontairbag b)	Beifahrersitz mit abgeschaltetem Frontairbag b)	Rücksitze außen c)	Rücksitz Mitte
0 bis 10 kg	E	X	X	IL	X
0+ bis 13 kg	E	X	X	IL	X
	D				
	C				
1 9-18 kg	D	X	X	IL IUF	X
	C				
	B				
	B1				
	A				
2 15-25 kg	-	X	X	IL	X
3 22-36 kg	-	X	X	IL	X

a) Die Größenklasse des Kindersitzes ist auf dem Kindersitzschild angegeben.
 b) Wenn der Beifahrersitz mit Halteösen des ISOFIX-Systems ausgestattet ist, ist dieser für den Einbau eines ISOFIX-Kindersitzes mit der Zulassung „Semi-Universal“ geeignet.
 c) Der Sitz ist für die Befestigung ISO/R3 geeignet.

IL Der Sitz ist für die ISOFIX-Kindersitze mit der Zulassung „Semi-Universal“ geeignet.

IUF Der Sitz ist für die vorwärts gerichteten Kindersitze geeignet, die für die Verwendung in dieser Gewichtskategorie zugelassen sind.

X Der Sitz ist nicht mit Halteösen des ISOFIX-Systems ausgestattet.

i-Size

Beifahrersitz mit eingeschaltetem Frontairbag a)	Beifahrersitz mit abgeschaltetem Frontairbag b)	Rücksitze außen	Rücksitz Mitte
X	X	i-U	X

a) Wenn der Beifahrersitz mit dem i-Size-System ausgestattet ist, ist dieser ausschließlich für die vorwärts gerichteten i-Size-Kindersitze der Kategorie „Universal“ geeignet.
 b) Wenn der Beifahrersitz mit dem i-Size-System ausgestattet ist, ist dieser für die vorwärts und rückwärts gerichteten i-Size-Kindersitze der Kategorie „Universal“ geeignet.

i-U Der Sitz ist für die vorwärts und rückwärts gerichteten i-Size-Kindersitze der Kategorie „Universal“ geeignet.

X Der Sitz ist für die i-Size-Kindersitze der Kategorie „Universal“ nicht geeignet.

Mit einem Sicherheitsgurt befestigte Kindersitze

Bei Verwendung eines Kindersitzes der Kategorie „Universal“ auf dem mittleren Rücksitz ist es nötig, das Gurtschloss des mittleren Sitzes hinter das Gurtschloss der äußeren Sitzes zu verschieben.

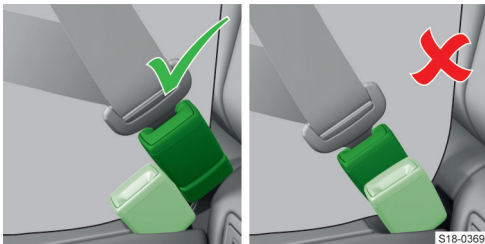

- ✓ Richtige Position - die Gurtschlösser stehen hintereinander
- ✗ Falsche Position - die Gurtschlösser stehen nebeneinander

Gruppe	Beifahrersitz mit eingeschaltetem Frontairbag	Beifahrersitz mit abgeschaltetem Frontairbag	Rücksitze außen	Rücksitz Mitte ^{a)}
0 bis 10 kg	X	U ^{b)}	U	U
0+ bis 13 kg	X	U ^{b)}	U	U
1 9-18 kg	UF	U	U	U
2 15-25 kg	UF	U	U	U
3 22-36 kg	UF	U	U	U

^{a)} Es ist verboten, einen Kindersitz mit Stützfuß auf dem mittleren Rücksitz zu installieren.

^{b)} Den höhenstellbaren Beifahrersitz möglichst weit nach oben einstellen.

U Der Sitz ist für die Kindersitze der Kategorie „Universal“ geeignet, die für die Verwendung in dieser Gewichtsguppe zugelassen sind.

UF Der Sitz ist für die vorwärts gerichteten Kindersitze der Kategorie „Universal“ geeignet, die für die Verwendung in dieser Gewichtsguppe zugelassen sind.

X Der Sitzplatz ist für Kinder in dieser Gewichtsguppe nicht geeignet.

Übersicht

ISOFIX

⚠️ WARNUNG

- ▶ An den Halteösen, die für den Einbau des Kindersitzes mit dem ISOFIX-System vorgesehen sind, keine anderen Kindersitze, Gurte oder Gegenstände befestigen.

Das ISOFIX-System ermöglicht eine schnelle und sichere Befestigung des Kindersitzes. Die Halteösen für den Einbau des Kindersitzes mit dem ISOFIX-System befinden sich an den äußeren Rücksitzen ggf. auch am Beifahrersitz.

Ein Kindersitz mit dem ISOFIX-System kann in das Fahrzeug nur dann eingebaut werden, wenn dieser für diesen Fahrzeugtyp freigegeben ist. Nähere Informationen sind bei einem ŠKODA Partner zu erfragen oder einer Fahrzeugliste, die dem Kindersitz beiliegt, zu entnehmen.



- ▶ Vor dem Einbau des Kindersitzes die Abdeckkappen abnehmen.

TOP TETHER

⚠️ WARNUNG

- ▶ Kindersitze mit dem TOP TETHER-System nur auf den Sitzen verwenden, die mit Halteösen mit dem TOP TETHER-Symbol versehen sind.
- ▶ Nur einen Befestigungsgurt des Kindersitzes an der Halteöse des TOP TETHER-Systems befestigen.
- ▶ Bei der Befestigung des Kindersitzes mit dem TOP TETHER-System darf kein anderer Gegenstand an der Halteöse des TOP TETHER-Systems befestigt sein.



Halteösen an den Rücksitzen



Halteöse am Beifahrersitz

Der befestigte Gurt des TOP TETHER-Systems schränkt Bewegungen des Kindersitzoberteils ein. Die Halteösen für die Befestigung des Gurts befinden sich an den äußeren Rücksitzen ggf. auch am mittleren Rücksitz oder am Beifahrersitz.

Airbags

Verwendungszweck

Das Airbag-System bietet als Ergänzung zu den Sicherheitsgurten einen zusätzlichen Insassenschutz bei heftigen Frontal- und Seitenkollisionen.

Die bestmögliche Schutzwirkung des Airbags wird nur im Zusammenwirken mit dem angelegten Sicherheitsgurt erreicht, das Airbag-System stellt keinen Ersatz für die Sicherheitsgurte dar.

Funktionsweise

Beim Einsinken in den aufgeblasenen Airbag wird die Vorwärtsbewegung des Körpers gedämpft und das Verletzungsrisiko reduziert.

i Beim Aufblasen der Airbags wird Rauch freigesetzt. Dies deutet auf keinen Fahrzeugbrand hin.

Airbag-Auslösung bei einem Unfall

Die Airbag-Auslösung wird von vielen Faktoren beeinflusst. Entscheidend ist der auftretende Verzögerungsverlauf beim Aufprall.

⚠️ WARNUNG

Gefahr von schweren oder tödlichen Verletzungen!

- ▶ Die richtige Sitzposition einhalten.
- ▶ Die Gliedmaßen nicht im Entfaltungsbereich der Airbags halten.

In den folgenden Situationen erfolgt **keine** Airbag-Auslösung.

- ▶ Leichte Frontal- und Seitenkollisionen.
- ▶ Heckkollision.
- ▶ Fahrzeugüberschlag.

Wenn die gemessene Verzögerungsrate unterhalb der im Steuergerät einprogrammierten Bezugswerte

liegt, werden die Airbags trotz einer möglichen schweren Fahrzeugbeschädigung nicht ausgelöst.

Airbagübersicht

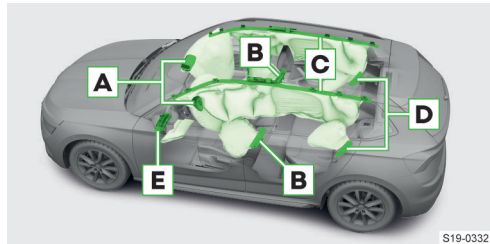

- A** Frontairbags
- B** Seitenairbags vorn
- C** Kopfairbags
- D** Seitenairbags hinten
- E** Fahrer-Knieairbag

Der Verbauort der Airbags ist mit dem Schriftzug **AIRBAG** gekennzeichnet.

⚠️ WARNUNG

Gefahr einer Funktionseinschränkung der Seitenairbags!

- ▶ Keine zu großen Kräfte, z. B. Stöße, auf die Sitzlehnen ausüben.
- ▶ Keine Sitzbezüge verwenden, die von ŠKODA nicht freigegeben sind.
- ▶ Beschädigte-Sitzbezüge am Verbauort der Seitenairbags von einem Fachbetrieb in Stand setzen lassen.

Airbags abschalten

Wir empfehlen, das Abschalten anderer Airbags als des Beifahrer-Frontairbags » Seite 43, *Bedienung* von einem ŠKODA Servicepartner durchführen zu lassen.

Das Abschalten der Airbags ist z. B. für die folgenden Fälle vorgesehen.

- ▶ Bei korrekter Fahrersitzeinstellung kann der Abstand von mindestens 25 cm zwischen Lenkradmitte und Brustbein nicht eingehalten werden.
- ▶ Im Fahrzeug sind zusätzliche Bedienelemente für einen körperlich benachteiligten Fahrer verbaut.
- ▶ Das Fahrzeug verfügt über Spezialsitze, z. B. orthopädische Sitze ohne Seitenairbags.

 leuchtet nach dem Einschalten der Zündung 4 s und blinkt anschließend 12 s - der Airbag oder der Gurtstraffer ist mit Diagnosegerät abgeschaltet
Meldung bezüglich des deaktivierten Airbags oder Gurtstraffers

⚠️ WARNUNG

Wenn beim Fahrzeugverkauf ein Airbag abgeschaltet ist, den Käufer darüber informieren!

Bedingungen

- ✓ Die Zündung ist eingeschaltet.

Problemlösung

Airbag-System gestört

 leuchtet
Meldung bezüglich einer Airbag-Störung

- › Die Hilfe eines Fachbetriebs in Anspruch nehmen.

Schlüsselschalter für Beifahrer-Frontairbag

Verwendungszweck

Die Option für das Abschalten des Beifahrer-Frontairbags ist z. B. für die folgenden Fälle vorgesehen.

- ▶ Auf dem Beifahrersitz ist ein Kindersitz befestigt, in dem das Kind mit dem Rücken zur Fahrtrichtung befördert wird.
- ▶ Das Fahrzeug verfügt über Spezialsitze, z. B. orthopädische Sitze ohne Seitenairbags.

Was soll beachtet werden

⚠️ WARNUNG

Gefahr einer Störung des Beifahrerairbag-Abschalt-systems!

- ▶ Den Airbag nur bei ausgeschalteter Zündung abschalten!

⚠️ WARNUNG

Gefahr einer unerwarteten Auslösung der Beifahrerairbags bei einem Unfall!

- ▶ Wenn der Beifahrerairbag mit dem Schlüssel abgeschaltet wurde, den Schlüssel während der Fahrt nicht im Schlüsselschalter eingesteckt lassen. Durch Erschütterungen kann sich der Schlüssel im Schlitz drehen und den Airbag einschalten!

Bedienung

Vor dem Abschalten/Einschalten des Beifahrerairbags

- › Den Schlüsselbart vollständig herausklappen.

Beifahrer-Frontairbag abschalten/einschalten



- › Die Zündung ausschalten.
- › Die Beifahrertür öffnen.
- › Den Schlüsselbart in den Schlitz im Schlüsselschalter bis zum Anschlag einschieben.
- › Zum **Abschalten** den Schlüsselschalter vorsichtig in die Position

OFF drehen.

- › Zum **Einschalten** den Schlüsselschalter vorsichtig in die Position **ON** drehen.
- › Den Schlüsselbart aus dem Schlitz herausnehmen.
- › Die Beifahrertür schließen.
- › Die Zündung einschalten und prüfen, ob die Kontrollleuchten für den Beifahrer-Frontairbag leuchten.

⚠️ WARNUNG

Mit dem Abschalten des Beifahrerairbags wird gleichzeitig auch der Kopfairbag auf der Beifahrerseite abgeschaltet.

Kontrollleuchten



- ▶ Nach dem Einschalten der Zündung leuchten die beiden Kontrollleuchten kurz auf.

- ▶ Wenn das System in Ordnung ist, erlöschen die beiden Kontrollleuchten.

- ▶ Anschließend leuchtet eine der Kontrollleuchten in Abhängigkeit von der Position des Schlüsselschalters wieder auf.

OFF  leuchtet - Beifahrer-Frontairbag abgeschaltet

ON  leuchtet 65 s nach Einschalten der Zündung - Beifahrer-Frontairbag eingeschaltet

Problemlösung

Schlüsselschalter für Airbag-Abschaltung gestört

ON  blinkt zusammen mit **OFF** 

Der Beifahrer-Frontairbag wird bei einem Unfall nicht ausgelöst!

- › Das Airbag-System unverzüglich von einem Fachbetrieb prüfen lassen.

Beleuchtung, Scheibenwischer und -wascher

Außenbeleuchtung

Funktionsweise

Das Licht funktioniert bei eingeschalteter Zündung, sofern es nicht anders angegeben ist.

Tagfahrlicht

Das Tagfahrlicht sorgt für die Beleuchtung des vorderen Fahrzeugbereichs.

Bei Fahrzeugen für bestimmte Märkte sorgt dies auch für die Beleuchtung des hinteren Fahrzeugbereichs.

Funktionsbedingungen

- ✓ Der Lichtschalter befindet sich in der Stellung 0, AUTO oder .

Abblendlicht automatisch ein-/ausschalten

Das Abblendlicht wird entsprechend den Lichtverhältnissen automatisch ein- oder ausgeschaltet.

Funktionsbedingungen

- ✓ Der Lichtschalter befindet sich in der Stellung AUTO.

Die automatische Fahrlichtschaltung wird durch Aufleuchten des Symbols im Lichtschalter angezeigt.

Abblendlicht bei Regen automatisch ein-/ausschalten

Funktionsbedingungen

- ✓ Der Lichtschalter befindet sich in der Stellung AUTO.
- ✓ Die Funktion ist aktiviert.
- ✓ Die Frontscheibenwischer sind länger als 30 s eingeschaltet.

Die automatische Fahrlichtschaltung wird durch Aufleuchten des Symbols im Lichtschalter angezeigt.

Full LED-Frontscheinwerfer

Wenn sich der Lichtschalter in der Stellung AUTO befindet, sorgen die Scheinwerfer für den bestmöglichen Lichtkegel vor dem Fahrzeug.

Die Funktion **Dynamisches Kurvenfahrlicht** sorgt für die bestmögliche Ausleuchtung des Kurvenbereichs.

CORNER-Funktion

Die CORNER-Funktion ist für das Abbiegen oder Rangieren (z. B. beim Einparken) vorgesehen.

Die Funktion leuchtet das nahe Umfeld der Fahrzeugfront in Fahrtrichtung aus.

Funktionsbedingungen

- ✓ Das Blinklicht ist eingeschaltet oder die Vorderäder sind stark eingeschlagen.
- ✓ Das Abblendlicht ist eingeschaltet.

- ✓ Die Nebelscheinwerfer sind nicht eingeschaltet.
- ✓ Die Fahrgeschwindigkeit ist niedriger als 40 km/h.

Wenn kein Licht eingeschaltet ist

Das Aufleuchten des Symbols im Lichtschalter ggf. auch im Kombi-Instrument zeigt an, dass es erforderlich ist, das Licht einzuschalten.

leuchtet

- › Das Licht einschalten.

Bedienung



- 0 Licht außer Tagfahrlicht ausschalten
- AUTO Abblendlicht automatisch ein-/ausschalten
- Standlicht einschalten
- Abblendlicht einschalten

Als Grundstellung des Lichtschalters die Stellung AUTO verwenden.

Fernlicht

Das Fernlicht funktioniert bei eingeschaltetem Abblendlicht.

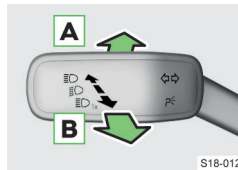

- A Fernlicht einschalten - im Kombi-Instrument leuchtet die Kontrollleuchte
- B Fernlicht ausschalten - im Kombi-Instrument erlischt die Kontrollleuchte / Lichthupe einschalten - es leuchtet die Kontrollleuchte

⚠ VORSICHT Unfallgefahr!

- ▶ Mit dem Fernlicht nicht die anderen Verkehrsteilnehmer blenden.

Blinklicht

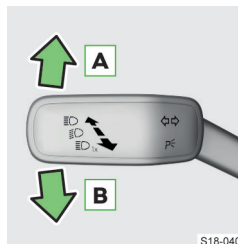

- A Blinklicht rechts einschalten - im Kombi-Instrument blinkt die Kontrollleuchte
- B Blinklicht links einschalten - im Kombi-Instrument blinkt die Kontrollleuchte

Blinklicht - Komfortblinken

Das Komfortblinken ermöglicht das dreimalige Blinken der Blinkleuchten, ohne den Hebel nach oben oder unten bewegen zu müssen.

- › Den Bedienungshebel nach oben oder unten tippen.
Die entsprechenden Blinkleuchten blinken dreimal.
Den Hebel in die entgegengesetzte Richtung tippen, um das Blinken vorzeitig zu beenden.

Nebellicht

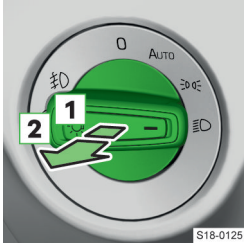

Stellungen zum Herausziehen des Lichtschalters

- 1 Nebelscheinwerfer - im Kombi-Instrument leuchtet die Kontrollleuchte ☾
- 2 Nebelschlussleuchte - im Kombi-Instrument leuchtet die Kontrollleuchte ☽

- › Den Lichtschalter in Stellung **AUTO**, ☾ oder ☽ drehen.
- › Den Lichtschalter in die entsprechende Stellung ziehen.

i Die Nebelschlussleuchte leuchtet nicht, wenn ein Zubehör an der Anhängersteckdose angeschlossen ist.

Warnblinkanlage

- › Zum Ein- oder Ausschalten die Taste **▲** im mittleren Teil der Schalttafel drücken.

Wenn bei eingeschalteter Warnblinkanlage das Blinklicht eingeschaltet wird, wird die Warnblinkanlage vorübergehend ausgeschaltet und es blinkt nur das Blinklicht auf der jeweiligen Fahrzeugseite.

Das automatische Einschalten der Warnblinkanlage kann bei einem heftigen Bremsmanöver erfolgen. Die Warnblinkanlage wird beim Anfahren oder Beschleunigen automatisch ausgeschaltet.

Einseitiges Parklicht P<

Das einseitige Parklicht ermöglicht die Ausleuchtung einer Seite des geparkten Fahrzeugs, indem das entsprechende Standlicht eingeschaltet wird.

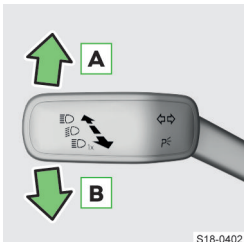

- A Standlicht rechts einschalten
- B Standlicht links einschalten

- › Die Zündung ausschalten.
- › Den Hebel in die entsprechende Stellung bewegen.

- › Das Fahrzeug verriegeln.

Bei eingeschaltetem Parklicht ertönt nach dem Öffnen der Fahrertür ein akustisches Warnsignal. Nach einigen Sekunden oder nach dem Schließen der Fahrertür wird das Warnsignal abgestellt.

Beidseitiges Parklicht ☾☽

Das beidseitige Parklicht ermöglicht die Ausleuchtung des geparkten Fahrzeugs, indem das Standlicht eingeschaltet wird.

- › Die Zündung einschalten.
- › Den Lichtschalter in Stellung ☾☽ drehen.
- › Die Zündung ausschalten.
- › Das Fahrzeug verriegeln.

Das Licht kann sich bei zu niedrigem Batterieladestatus automatisch ausschalten. Wenn das beidseitige Parklicht bei ausgeschalteter Zündung eingeschaltet wird, erfolgt kein automatisches Ausschalten des Lichts.

Bei eingeschaltetem Parklicht ertönt nach dem Ausschalten der Zündung und Öffnen der Fahrertür ein akustisches Warnsignal. Nach einigen Sekunden oder nach dem Schließen der Fahrertür wird das Warnsignal abgestellt.

Einstellungen

Automatische Fahrlichtschaltung bei Regen aktivieren/deaktivieren

Die Aktivierung oder Deaktivierung der Funktion erfolgt im Infotainment im folgenden Menü.

CAR > ☾ > ☼

Oder:

MENU > 🚗 > ☾ > ☼

Komfortblinken aktivieren/deaktivieren

Die Aktivierung oder Deaktivierung der Funktion erfolgt im Infotainment im folgenden Menü.

CAR > ☾ > ☼

Oder:

MENU > 🚗 > ☾ > ☼

Leuchtweitenregulierung der LED-Scheinwerfer

- › Die Reglerstellung entsprechend dem Beladungszustand des Fahrzeugs wählen.



- Vordersitze besetzt, Gepäckraum leer
- 1 Alle Sitzplätze besetzt, Gepäckraum leer
- 2 Alle Sitzplätze besetzt, Gepäckraum beladen
- 3 Fahrersitz besetzt, Gepäckraum beladen

I Bei den Full LED-Scheinwerfern erfolgt die Leuchtweitenregulierung automatisch.

⚠ WARNUNG

Unfallgefahr!

Eine falsch eingestellte Leuchtweite führt zu einer unzureichenden Fahrbahnbeleuchtung oder zur Blendung der anderen Verkehrsteilnehmer.

- ▶ Die Leuchtweite richtig einstellen.

Full LED-Scheinwerfer für die gegensätzliche Verkehrsrichtung umstellen - Fahren im Ausland

- ▶ Den Reisemodus im Infotainment im folgenden Menü einschalten.

CAR > >

Oder:

MENU > > >

Problemlösung

Blinklicht ausgefallen

- ➔ blinkt schneller - Blinkleuchte rechts ausgefallen

- ▶ Die Blinkleuchte rechts prüfen.

- ➔ blinkt schneller - Blinkleuchte links ausgefallen

- ▶ Die Blinkleuchte links prüfen.

- ➔ blinkt bei angekuppeltem Anhänger nicht - Anhängerblinklicht ausgefallen

- ▶ Die Anhängerbeleuchtung prüfen.

Glühlampe oder LED-Leuchtmittel defekt

oder leuchtet

Im Display erscheint eine Information bezüglich des betroffenen Leuchtmittels.

- ▶ Die ausgefallene Glühlampe auswechseln.
- ▶ Bei einem defekten LED-Leuchtmittel die Hilfe eines Fachbetriebs in Anspruch nehmen.

Scheinwerfer sind von innen beschlagen

Im Innenbereich der Scheinwerfer kann sich Feuchtigkeit niederschlagen. Hierbei handelt es sich um keinen Mangel.

Fehlfunktion der automatischen Fahrlichtschaltung

- ▶ Die Frontscheibe im Bereich des Regen-Lichtsensors reinigen.

Lichtkegel vor dem Fahrzeug hat sich deutlich verkürzt

Scheinwerfer defekt.

- ▶ Die Hilfe eines Fachbetriebs in Anspruch nehmen.

Fahrbeleuchtung ausgefallen

Wenn eine Meldung bezüglich der ausgefallenen Fahrbeleuchtung angezeigt wird, funktioniert das Licht im Notbetrieb.

- ▶ Mit entsprechend vorsichtiger Fahrweise weiterfahren.
- ▶ Die Hilfe eines Fachbetriebs in Anspruch nehmen.

Außenbeleuchtung COMING HOME, LEAVING HOME

Funktionsweise

Die Funktion COMING HOME schaltet das Licht nach dem Ausschalten der Zündung und Öffnen der Fahrertür ein. Das Licht schaltet sich nach Ablauf der eingestellten Beleuchtungsdauer automatisch aus.

Die Funktion LEAVING HOME schaltet das Licht beim Entriegeln des Fahrzeugs mit der Funk-Fernbedienung ein.

Funktionsbedingungen

- ✓ Verschlechterte Sichtverhältnisse.
- ✓ Der Lichtschalter befindet sich in der Stellung **AUTO**.

Einstellungen

Die Einstellung der Funktion erfolgt im Infotainment im folgenden Menü.

CAR > >

Oder:

MENU > > >

Fernlichtassistent Light Assist

Funktionsweise

Der Fernlichtassistent schaltet das Fernlicht automatisch ein und aus.

⚠ WARNUNG

Unfallgefahr!

- ▶ Das Fernlicht gegebenenfalls manuell ein- oder ausschalten.

Funktionsbedingungen

- ✓ Das System ist aktiviert.
- ✓ Der Lichtschalter befindet sich in der Stellung **AUTO**.
- ✓ Die Fahrgeschwindigkeit ist höher als 60 km/h (für einige Länder höher als 40 km/h).
- ✓ Das Abblendlicht ist eingeschaltet.

Bedienung

Einschalten

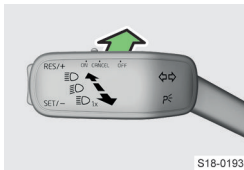

S18-0193

- › Den Hebel in Pfeilrichtung drücken.
- Im Kombi-Instrument leuchtet  auf.

Ausschalten

- › Das Fernlicht manuell ein- oder ausschalten.

Einstellungen

Aktivierung/Deaktivierung

Die Aktivierung oder Deaktivierung der Funktion erfolgt im Infotainment im folgenden Menü.

CAR >  > 

Oder:

MENU >  >  > 

Glühlampen wechseln

Was soll beachtet werden

Die nachstehend beschriebenen Glühlampen können in Selbsthilfe gewechselt werden. Die übrigen Leuchtquellen von einem Fachbetrieb wechseln lassen.

Die neue Glühlampe muss der Spezifikation der ursprünglichen Glühlampe entsprechen. Die Bezeichnung der Glühlampe steht auf dem Lampensockel.

ⓘ HINWEIS

Gefahr einer Scheinwerferbeschädigung durch Wasser- und Schmutzeintritt!

- ▶ Die Schutzkappe nach dem Lampenwechsel immer richtig am Scheinwerfer einsetzen.

Bedingungen für den Glühlampenwechsel

- ✓ Zündung ausgeschaltet.
- ✓ Licht ausgeschaltet.

Blinklicht hinten

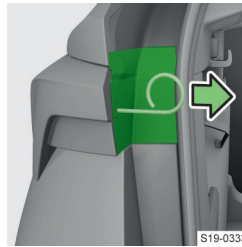

S19-0333

- › Die Abdeckung mit dem Bügel aus dem Bordwerkzeug abnehmen.

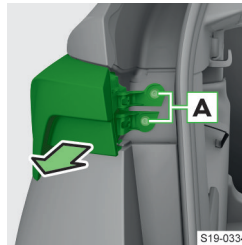

S19-0334

- › Die Schrauben **A** abschrauben und die Leuchte herausnehmen.

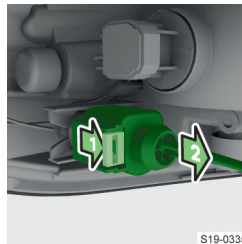

S19-0335

- › Die Verriegelung am Stecker drücken und den Stecker herausnehmen.

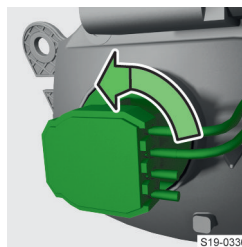

S19-0336

- › Den Sockel mit der Glühlampe drehen und herausnehmen.

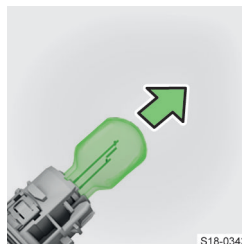

S18-0343

- › Die Glühlampe im Sockel wechseln.
- › Den Sockel mit der neuen Glühlampe in die Leuchte einschieben, sodass die Führungsnasen am Sockel mit den zugehörigen Öffnungen in der Leuchte in einer Flucht liegen.

- › Den Sockel durch Drehen in Richtung  sichern.
- › Den Stecker in die Leuchte bis zum Einrasten einstecken.

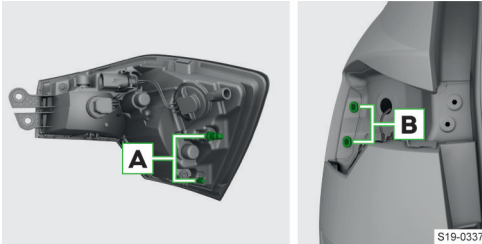

- › Die Leuchte mit den Zapfen **A** in die Öffnungen **B** in der Karosserie einsetzen.

ⓘ **HINWEIS**

Gefahr von Schäden an der elektrischen Anlage!

- ▶ Darauf achten, dass beim Einsetzen der Leuchte die Leitungen zwischen der Leuchte und der Karosserie nicht eingeklemmt werden.

- › Die Leuchte festschrauben.
- › Die Abdeckung der Leuchte bis zum Einrasten einsetzen.

Rückfahrcheinwerfer

- › Die Gepäckraumklappe öffnen.



- › Die Abdeckkappe in der Gepäckraumklappe lösen und abnehmen.

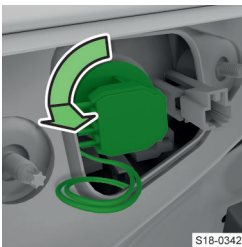

- › Den Sockel mit der Glühlampe drehen und herausnehmen.

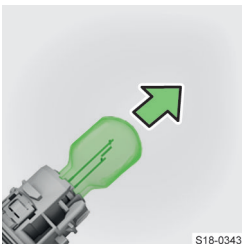

- › Die Glühlampe im Sockel wechseln.
- › Den Sockel mit der neuen Glühlampe in die Leuchte einschieben, sodass die Führungsnasen am Sockel mit den zugehörigen Öffnungen in der Leuchte in einer Flucht liegen.

- › Den Sockel durch Drehen in Richtung ↻ sichern.
- › Die Abdeckkappe bis zum Einrasten einsetzen.

Innenbeleuchtung

Bedienung

Automatisches Einschalten

Die Leuchte wird eingeschaltet, wenn eines der folgenden Ereignisse vorliegt.

- ▶ Das Fahrzeug wird entriegelt.
- ▶ Eine der Türen wird geöffnet.
- ▶ Der Zündschlüssel wird abgezogen (Fahrzeug ohne Starterknopf).
- ▶ Die Zündung wird ausgeschaltet (Fahrzeug mit Starterknopf).

Automatisches Ausschalten

Die Leuchte wird ausgeschaltet, wenn eines der folgenden Ereignisse vorliegt.

- ▶ Das Fahrzeug wird verriegelt.
- ▶ Die Zündung wird eingeschaltet.
- ▶ Ungefähr 30 s nach dem Schließen aller Türen.

Bedienung der Beleuchtung

Mittelstellung der Schalter (kein Symbol vorhanden)

- ☞ Automatisches Einschalten und Ausschalten
- ☞ Ein-/Ausschalten der Beleuchtung vorn und hinten
- ☞ **OFF** Deaktivierung des automatischen Einschaltens
- ☞ Leseleuchten

ⓘ Wenn eine Tür geöffnet bleibt und die Zündung ausgeschaltet ist, schaltet sich die Beleuchtung nach 10 Minuten automatisch aus.

Automatisches Einschalten/Ausschalten der Fußraumbeleuchtung

Die Beleuchtung funktioniert nur bei eingeschaltetem Abblend- oder Standlicht.

Das Einschalten der Beleuchtung erfolgt auch automatisch nach dem Öffnen der Tür, z. B. beim Ein- oder Aussteigen.

Einstellungen

Die Einstellung der Helligkeitsstufe der Fußraumbeleuchtung bei eingeschaltetem Abblend- oder Standlicht erfolgt im Infotainment im folgenden Menü.

CAR > ☞ > ☞

Oder:

MENU > ☞ > ☞ > ☞

Innere Ambientebeleuchtung

Verwendungszweck

Die Ambientebeleuchtung sorgt für ein behagliches Ambiente im Fahrzeuginnenraum.

Die Beleuchtung funktioniert nur bei eingeschaltetem Ablend- oder Standlicht.

Das Einschalten der Beleuchtung erfolgt auch automatisch nach dem Öffnen der Tür.

Einstellungen

Die Einstellung der Helligkeitsstufe der Ambientebeleuchtung erfolgt im Infotainment im folgenden Menü.

CAR > > >

Oder:

MENU > > >

Scheibenwischer und -wascher

Funktionsbedingungen

Funktionsbedingungen der Scheibenwischer

- ✓ Motorraumklappe geschlossen.
- ✓ Gepäckraumklappe geschlossen.
- ✓ Zündung eingeschaltet.

Funktionsbedingungen der Scheibenwaschanlage

- ✓ Motorraumklappe geschlossen.
- ✓ Gepäckraumklappe geschlossen.

Bedienung

⚠ **WARNUNG**

Unfallgefahr!

Bei niedrigen Temperaturen kann das Scheibenwaschwasser auf der Scheibe gefrieren und die Sicht nach vorn einschränken.

- ▶ Die Scheibenwaschanlage erst verwenden, wenn die Scheibe warm ist.

Frontscheibe wischen und waschen

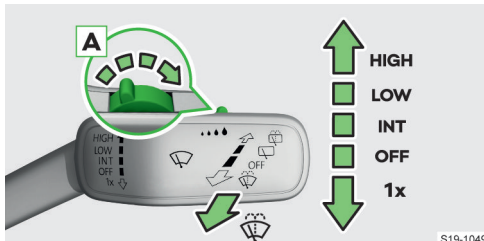

HIGH Schnelles Wischen

LOW Langsames Wischen

INT Je nach Ausstattung:

- ▶ Intervall-Wischen
- ▶ Automatisches durch den Regensensor gesteuertes Wischen

OFF Ausschalten

1x Tippwischen (gefederte Stellung)

A Einstellung des Wischgeschwindigkeit für die Stellung **INT**

Waschen und Wischen (gefederte Stellung)

Die Scheibenwaschdüsen der Frontscheibe werden zusammen mit den Außenspiegeln automatisch beheizt.

Scheinwerfer reinigen

Eingeschaltete Scheinwerfer werden beim ersten und nach jedem zehnten Waschen der Frontscheibe gereinigt. Die Einstellung des Reinigungsintervalls kann durch einen Fachbetrieb vorgenommen werden.

Heckscheibe wischen und waschen



Waschen und Wischen der Scheibe (gefederte Stellung)

Waschen der Rückfahrkamera (gefederte Stellung)

Wischen

OFF Ausschalten

Automatisches Heckscheibenwischen

Bei eingeschaltetem Frontscheibenwischen wird die Heckscheibe nach dem Einlegen des Rückwärtsgangs automatisch gewischt.

Einstellungen

Automatisches Wischen aktivieren/deaktivieren

Die Funktionen des automatischen Heckscheibenwischens und des automatischen Wischens bei Regen können im Infotainment im folgenden Menü aktiviert und deaktiviert werden.

CAR > > >

Oder:

MENU ›  ›  › 

Scheibenwaschwasser nachfüllen

⚠ WARNUNG

Unfallgefahr!

- ▶ Ein geeignetes Scheibenwaschwasser entsprechend den Witterungsverhältnissen verwenden.

ⓘ HINWEIS

Gefahr einer Beschädigung der Scheibenwaschanlage!

- ▶ Beim Nachfüllen des Waschwassers das Sieb nicht aus dem Behälterstutzen nehmen.

ⓘ HINWEIS

Gefahr einer Beschädigung der Scheinwerfer!

- ▶ Nur ein Waschwasser verwenden, das die Polycarbonate nicht angreift.

ⓘ HINWEIS

Gefahr einer Beschädigung der Teile des Motorraums!

- ▶ Nach dem Nachfüllen des Scheibenwaschwassers den Behälter verschließen.

Der Scheibenwaschwasserbehälter befindet sich im Motorraum » Seite 11.

Der Inhalt des Behälters beträgt 3 Liter, bei Fahrzeugen mit der Scheinwerferreinigungsanlage 4 Liter.

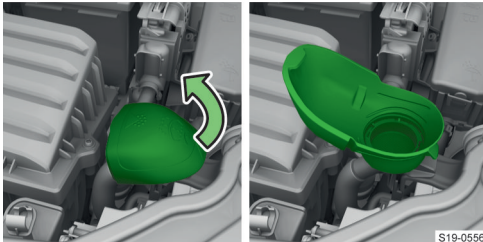

S19-0556

- › Die Motorraumklappe öffnen » Seite 150.
- › Den oberen Bereich des Deckels vorsichtig aufklappen.
- › Das Scheibenwaschwasser nachfüllen.

Problemlösung

Scheibenwaschwasserstand zu niedrig



leuchtet zusammen mit ⚠

oder



leuchtet zusammen mit ⚠

- › Das Scheibenwaschwasser nachfüllen.

Angefrorene Scheibenwischer

- › Angefrorene Scheibenwischer vor dem Einschalten der Zündung vorsichtig von der Scheibe lösen und vom Schnee und Eis befreien.

Scheibenwischerarme abklappen und Scheibenwischerblätter austauschen

Zum Abklappen der Scheibenwischer von der Scheibe sind die Scheibenwischerarme zuerst in die Abklappstellung einzustellen.

ⓘ HINWEIS

Gefahr einer Beschädigung der Scheibenwischer und der Motorraumklappe!

- ▶ Die Motorraumklappe schließen, bevor die Scheibenwischerarme von der Scheibe abgeklappt werden.
- ▶ Bei abgeklappten Scheibenwischerarmen die Zündung nicht einschalten.

Scheibenwischerarme in die Abklappstellung einstellen

- › Die Zündung ein- und wieder ausschalten.

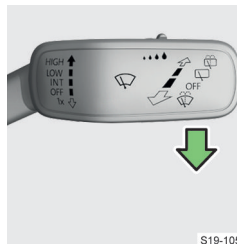

S19-1051

- › Innerhalb von 10 s den Bedienungshebel nach unten drücken und für ungefähr 2 s halten.

Die Scheibenwischerarme nehmen die Abklappstellung ein.

Scheibenwischerblatt austauschen

⚠ VORSICHT

Unfallgefahr!

- ▶ Die Scheibenwischerblätter einmal bis zweimal jährlich wechseln.
- › Den Scheibenwischerarm von der Scheibe abklappen.

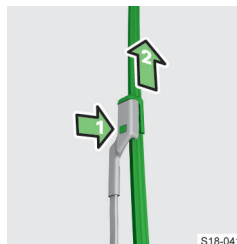

S18-0411

- › Die Sicherung drücken und das Wischerblatt abnehmen.

- › Das neue Wischerblatt bis zum Einrasten einsetzen.

- › Den Scheibenwischerarm an die Scheibe zurückklappen.

- › Die Zündung einschalten und den Bedie-

nungshebel nach unten drücken.

Deckel für das Nachfüllen des Scheibenwaschwassers

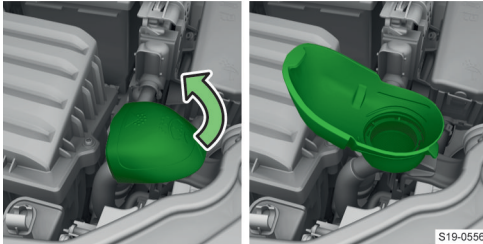

Heizung und Klimaanlage

Heizung

Übersicht der Heizungsbedienelemente

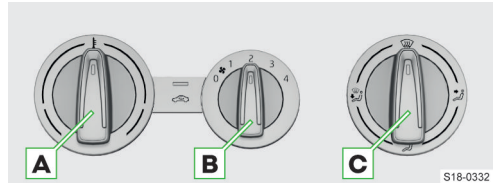

- A** Temperatur einstellen
- B** Gebläsezahl einstellen
- C** Richtung des Luftaustritts einstellen

☞ Umluftbetrieb ein-/ausschalten

⚠ **WARNUNG**

Gefahr einer Beschlagbildung!

- ▶ Das Gebläse stets eingeschaltet lassen.

Manuelle Klimaanlage

Was soll beachtet werden

- ▶ Wir empfehlen, einen Unterschied von max. 5 °C zwischen der Außentemperatur und der Innenraumtemperatur einzuhalten.
- ▶ Einmal pro Jahr ist eine Desinfektion der Klimaanlage empfehlenswert.

⚠ **WARNUNG**

Gefahr einer Beschlagbildung!

- ▶ Das Gebläse stets eingeschaltet lassen.

⚠ **WARNUNG**

Unfallgefahr!

Im Umluftbetrieb erfolgt keine Frischluftzufuhr von außen. Das kann zur Senkung der Aufmerksamkeit und zum Beschlagen der Scheiben führen.

- ▶ Den Umluftbetrieb nur für kurze Zeit eingeschaltet lassen.

Funktionsbedingungen der Kühlanlage

- ✓ Die Außentemperatur liegt über 2 °C.
- ✓ Der Motor läuft.
- ✓ Das Gebläse ist eingeschaltet.

Übersicht der Bedienelemente der manuellen Klimaanlage

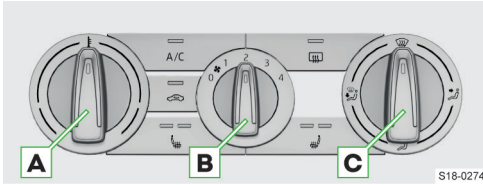

- A** Temperatur einstellen
- B** Gebläsedrehzahl einstellen
- C** Richtung des Luftaustritts einstellen

A/C Kühlanlage ein-/ausschalten

Umluftbetrieb ein-/ausschalten

Scheibenbeheizung ein-/ausschalten » Seite 54

Sitzheizung ein-/ausschalten » Seite 54

Kühlanlage

Bei eingeschalteter Kühlanlage sinkt im Fahrzeug die Temperatur und die Luftfeuchtigkeit.

Durch das Einschalten der Kühlanlage wird das Beschlagen der Scheiben verhindert.

I Nach dem Drücken der Taste **A/C** leuchtet die Kontrollleuchte in der Taste auf, auch wenn die Bedingungen für das Einschalten der Kühlanlage nicht erfüllt sind. Die Kühlanlage wird eingeschaltet, wenn die Bedingungen für das Einschalten der Kühlanlage erfüllt sind.

Automatisches Einschalten der Kühlanlage

Das automatische Einschalten der Kühlanlage verhindert das Beschlagen der Scheiben. Das Einschalten erfolgt in den folgenden Fällen.

- ▶ Wenn das Gebläse eingeschaltet ist und der Luftverteilungsregler in die Position eingestellt wird.

In diesem Fall wird der Umluftbetrieb ausgeschaltet und lässt sich nicht einschalten.

- ▶ Wenn der Luftverteilungsregler sich nicht in der Position befindet und der Umluftbetrieb eingeschaltet wird.

Umluftbetrieb

Im Umluftbetrieb wird verhindert, dass verunreinigte Außenluft in den Fahrzeuginnenraum gelangt.

Ein kurzzeitig eingeschalteter Umluftbetrieb kann die Kühlwirkung erhöhen.

I Unter Umständen erfolgt das automatische Einschalten oder Ausschalten des Umluftbetriebs.

I Während des Betriebs der Klimaanlage kann es unter Umständen zu einer automatischen Erhöhung der Motorleerlaufdrehzahl kommen.

Problemlösung

Wasser unter dem Fahrzeug

Bei eingeschalteter Kühlanlage kann Wasser von der Klimaanlage abtropfen. Hierbei handelt es sich um keine Undichtigkeit.

Scheibenbeschlag

- ▶ Die Gebläsedrehzahl erhöhen, die Kühlanlage einschalten und die Luftverteilung auf die Frontscheibe stellen.

Selbsttätiges Ausschalten der Kühlanlage

Bei zu hoher Kühlmitteltemperatur kann sich die Kühlanlage automatisch ausschalten. Dadurch wird eine ausreichende Motorkühlung gewährleistet.

Automatische Klimaanlage Climatronic

Was soll beachtet werden

- ▶ Wir empfehlen, einen Unterschied von max. 5 °C zwischen der Außentemperatur und der Innentemperatur einzuhalten.
- ▶ Einmal pro Jahr ist eine Desinfektion der Klimaanlage empfehlenswert.

⚠ WARNUNG

Gefahr einer Beschlagbildung!

- ▶ Das Gebläse stets eingeschaltet lassen.

⚠ WARNUNG

Unfallgefahr!

Im Umluftbetrieb erfolgt keine Frischluftzufuhr von außen. Das kann zur Senkung der Aufmerksamkeit und zum Beschlagen der Scheiben führen.

- ▶ Den Umluftbetrieb nur für kurze Zeit eingeschaltet lassen.

Funktionsbedingungen der Kühlanlage

- ✓ Die Außentemperatur liegt über 2 °C.
- ✓ Der Motor läuft.
- ✓ Das Gebläse ist eingeschaltet.

Bedienung

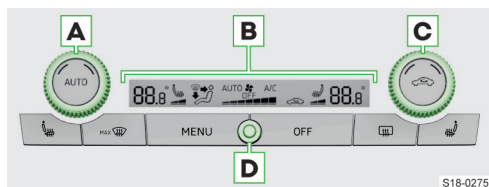

- A** Temperatur für die linke Seite einstellen
- B** Climatronic-Display
- C** Temperatur für die rechte Seite einstellen

D Innenraumtemperatursensor

AUTO Drücken - Automatikbetrieb einschalten

Die Funktion hält die Temperatur konstant und verhindert das Beschlagen der Scheiben.

Halten - Beibehaltung der Innenraumtemperatur entsprechend der Temperatureinstellung für die Fahrerseite einschalten (Funktion SYNC)

Umluftbetrieb ein-/ausschalten

Im Umluftbetrieb wird verhindert, dass verunreinigte Außenluft in den Fahrzeuginnenraum gelangt.

Sitzheizung ein-/ausschalten » Seite 54

MAX Modus für die Belüftung/Entfrosterung der Frontscheibe ein-/ausschalten

MENU Climatronic im Infotainment bedienen

OFF Climatronic ein-/ausschalten

Scheibenbeheizung ein-/ausschalten » Seite 54

Bei einer Temperatureinstellung außerhalb des Zahlenbereichs wird im Climatronic-Display eines der folgenden Symbole angezeigt.

LO Maximale Kühlleistung

HI Maximale Heizleistung

i Während des Betriebs der Klimaanlage kann es unter Umständen zu einer automatischen Erhöhung der Motorleerlaufdrehzahl kommen.

Einstellungen

Einstellungsmenü anzeigen

› Die Taste **MENU** auf der Climatronic drücken.

Oder:

› **MENU** › im Infotainmentbildschirm antippen.

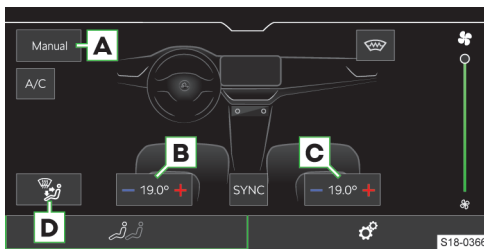

A Climatronic-Modus wählen

B Temperatur für die linke Seite einstellen

C Temperatur für die rechte Seite einstellen

D Richtung des Luftaustritts im manuellen Modus einstellen

A/C Kühlanlage ein-/ausschalten

Bei eingeschalteter Kühlanlage sinkt im Fahrzeug die Temperatur und die Luftfeuchtigkeit. Durch das Einschalten der Kühlanlage wird das Beschlagen der Scheiben verhindert.

Frontscheibenbeheizung ein-/ausschalten » Seite 54

Entsprechend dem gewählten Climatronic-Modus:

▶ Manueller Modus - Gebläsedrehzahl einstellen

▶ Automatischer Modus - Betriebsleistung einstellen

SYNC Beibehaltung der Innenraumtemperatur entsprechend der Temperatureinstellung für die Fahrerseite ein-/ausschalten

Weitere Einstellungen der Climatronic

› Die Taste **MENU** auf der Climatronic drücken › im Infotainmentbildschirm antippen, um weitere Einstellungen vorzunehmen.

▶ *Zuheizer automatisch* - Ein-/Ausschalten der schnellen Innenraumerwärmung.

▶ *Frontscheibenbeheizung automatisch* - Ein-/Ausschalten der automatischen Frontscheibenbeheizung.

Problemlösung

Wasser unter dem Fahrzeug

Bei eingeschalteter Kühlanlage kann Wasser von der Klimaanlage abtropfen. Hierbei handelt es sich um keine Undichtigkeit.

Scheibenbeschlag

› Den Automatikbetrieb einschalten.

Oder:

› Die Gebläsedrehzahl erhöhen, die Kühlanlage einschalten und die Luftverteilung auf die Frontscheibe stellen.

Selbsttätiges Ausschalten der Kühlanlage

Bei zu hoher Kühlmitteltemperatur kann sich die Kühlanlage automatisch ausschalten. Dadurch wird eine ausreichende Motorkühlung gewährleistet.

Scheibenbeheizung

Verwendungszweck

Die Scheibenbeheizung dient zur Entfrosterung bzw. Belüftung der Scheibe.

Bedingungen

✓ Der Motor läuft.

✓ Die Außentemperatur liegt ungefähr unter 35 °C.

Bedienung

Heckscheibenbeheizung

- › Die Taste  drücken.

Frontscheibenbeheizung

- › Die Taste **MENU** auf der Climatronic drücken ›  im Infotainmentbildschirm antippen.

Oder:

- › **MENU** ›  ›  im Infotainmentbildschirm antippen.

Die Scheibenbeheizung schaltet nach einiger Zeit automatisch ab.

Wenn bei eingeschalteter Beheizung der Motor abgestellt und innerhalb von ungefähr 10 Minuten wieder angelassen wird, wird die Beheizung fortgesetzt.

Einstellungen

Automatische Frontscheibenbeheizung

Die Frontscheibenbeheizung schaltet sich automatisch ein, wenn die Frontscheibe beschlagen könnte.

Die Einstellung der Funktion erfolgt im Infotainment im folgenden Menü.

- › Die Taste **MENU** auf dem Climatronic-Bedienteil drücken ›  im Infotainmentbildschirm antippen.

Oder:

- › **MENU** ›  ›  im Infotainmentbildschirm antippen.

Problemlösung

Die Kontrollleuchte in der Taste oder unterhalb der Taste blinkt

Die Beheizung funktioniert aufgrund des zu niedrigen Batterieladestands nicht.

Sitzheizung

Was soll beachtet werden

WARNUNG

Verbrennungsgefahr!

- › Bei Personen mit eingeschränkter Schmerz- oder Temperaturwahrnehmung die Sitzheizung nicht einschalten.

HINWEIS

Gefahr der Sitzbeschädigung!

- › Auf den Sitzen nicht knien oder diese nicht anderweitig punktförmig belasten.
- › Die Heizung in den folgenden Situationen nicht einschalten.
 - › Der Sitz ist nicht besetzt.
 - › Auf dem Sitz befinden sich Gegenstände, z. B. ein Kindersitz.

- › Auf dem Sitz befinden sich zusätzliche Schonbezüge oder Schutzbezüge.

Bedingungen

- ✓ Der Motor läuft.

Bedienung

- › Die Taste  oder  drücken.

Die Sitzheizung wird mit maximaler Heizleistung eingeschaltet. Durch wiederholtes Drücken der Taste wird die Heizleistung bis zum Ausschalten heruntergeregelt.

Die Heizleistung wird durch die Anzahl der beleuchteten Kontrollleuchten in der Taste oder im Display der Climatronic angezeigt.

Wenn die Sitzheizung mit maximaler Heizleistung eingeschaltet wird, erfolgt nach 10 Minuten die automatische Herunterreglung der Heizleistung.

Lenkradheizung

Bedingungen

- ✓ Der Motor läuft.

Bedienung

- › Die Taste  am Multifunktionslenkrad drücken.

Die Sitzheizung wird mit maximaler Heizleistung eingeschaltet. Durch wiederholtes Drücken der Taste wird die Heizleistung bis zum Ausschalten heruntergeregelt.

Fahrerinformationssystem

Analoges Kombi-Instrument

Übersicht

Übersicht des Kombi-Instruments

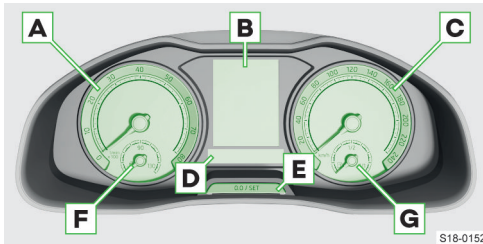

S18-0152

- A** Drehzahlmesser mit Kontrollleuchten
- B** Display
- C** Geschwindigkeitsmesser mit Kontrollleuchten
- D** Leiste mit Kontrollleuchten
- E** Multifunktionsstaste:
 - ▶ Uhrzeit einstellen.
 - ▶ Kilometerzähler (trip) zurückstellen.
 - ▶ Anzeige der Fahrstrecke und der Tage bis zum nächsten Servicetermin.
- F** Je nach Ausstattung
 - ▶ Kühlmitteltemperaturanzeige.
 - ▶ Erdgasvorratsanzeige.
- G** Benzin-/Dieselvorratsanzeige

ⓘ HINWEIS

Gefahr einer schwerwiegenden Beschädigung des Motors sowie der Abgasanlage!

▶ **Niemals den Kraftstoffbehälter ganz leerfahren!**

i Bei verschlechterten Sichtverhältnissen und ausgeschaltetem Abblendlicht wird die Helligkeit der Beleuchtung des Kombi-Instruments verringert, um den Fahrer darauf hinzuweisen, das Licht einzuschalten.

Displayübersicht

Ausstattungsabhängig werden folgende Informationen im Display angezeigt.

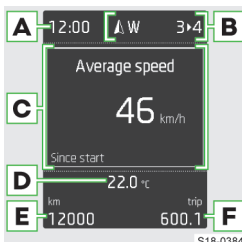

S18-0384

- A** Uhrzeit
- B** Himmelsrichtungsanzeige
- C** Eingelegter Gang / Gangempfehlung
- D** Wählhebelstellungen des automatischen Getriebes
- E** Kilometerzähler (trip)
- F** Trip - zurückgelegte Fahrstrecke nach dem Zurückstellen des Speichers

- C** Menü, Kontrollleuchten und Informationen
- D** Außentemperatur
 - ❄ - niedrige Außentemperatur
- E** Insgesamt zurückgelegte Fahrstrecke
- F** Trip - zurückgelegte Fahrstrecke nach dem Zurückstellen des Speichers

Übersicht der Hauptmenüpunkte

- ▶ Fahrdaten » Seite 57.
- ▶ Assistenten – Assistenzsysteme aktivieren/deaktivieren.
- ▶ Navigation – z. B. Fahrempfehlungen, Kompass, Zielliste anzeigen.
- ▶ Audio – Radio und Medien bedienen.
- ▶ Telefon – Anrufliste, eingehenden Anruf annehmen oder ablehnen.
- ▶ Fahrzeug – Fahrzeugzustand » Seite 59.

Bedienung

Bedienung über den Bedienungshebel



S18-0159

- A Drücken** – zwischen Menüpunkten wechseln / Werte einstellen
- Halten** – Hauptmenü anzeigen

- B Drücken** – Menüpunkt bestätigen

Bedienung über das Multifunktionslenkrad

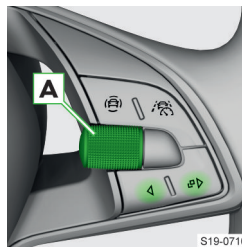

S19-0710

- A Drehen** – zwischen Menüpunkten wechseln / Werte einstellen
- Drücken** – Menüpunkt bestätigen
- ◀ **Drücken** – im Menü um eine Ebene höher zurückkehren
- Halten** – Hauptmenü anzeigen

- ▶ **Drücken** – vorheriges Menü anzeigen (soweit eines gewählt wurde) / Menü Telefon anzeigen

Einstellungen

Sprache einstellen

Die Einstellung der Sprache erfolgt im Infotainment im folgenden Menü.

MENU > 🗣

Kilometerzähler zurückstellen

0.0/SET › Die Taste im Kombi-Instrument kurz drücken.

Uhrzeit einstellen

0.0/SET › Die Taste im Kombi-Instrument halten, bis im Display der Menüpunkt *Uhrzeit* angezeigt wird.

- › Die Taste loslassen, im Display wird die Stundeneinstellung angezeigt.
- › Die Taste wiederholt drücken und die Stunden einstellen.
- › 4 s warten, im Display wird die Minuteneinstellung angezeigt.
- › Die Taste wiederholt drücken und die Minuten einstellen.
- › 4 s warten, im Display wird die Ausgangseinstellung angezeigt.

Die Einstellung der Uhrzeit erfolgt auch im Infotainment im folgenden Menü.

MENU ›

Helligkeit der Beleuchtung des Kombi-Instruments einstellen

Die Helligkeit der Instrumentenbeleuchtung wird automatisch in Abhängigkeit der gegebenen Lichtverhältnisse angepasst.

Die Einstellung der Helligkeit der Instrumentenbeleuchtung erfolgt bei eingeschaltetem Abblendlicht im Infotainment im folgenden Menü.

CAR › ›

Oder:

MENU › › ›

Digitales Kombi-Instrument

Übersicht

Übersicht des Kombi-Instruments

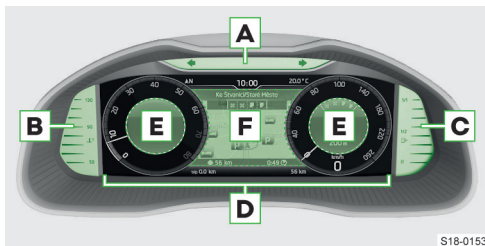

- A** Leiste mit Kontrollleuchten
- B** Kühlmitteltemperaturanzeige
- C** Kraftstoffvorratsanzeige
- D** Display

E Zusätzliche Informationen

F Zentraler Displaybereich

HINWEIS

Gefahr einer schwerwiegenden Beschädigung des Motors sowie der Abgasanlage!

▶ **Niemals den Kraftstoffbehälter ganz leerfahren!**

Übersicht der Hauptmenüpunkte

- ▶ Fahrdaten » Seite 57.
- ▶ Assistenten – Assistenzsysteme aktivieren/deaktivieren.
- ▶ Navigation – z. B. Fahrempfehlungen, Kompass, Zielliste anzeigen.
- ▶ Audio – Radio und Medien bedienen.
- ▶ Telefon – Anrufliste, eingehenden Anruf annehmen oder ablehnen.
- ▶ Fahrzeug – Fahrzeugzustand » Seite 59.

Bedienung

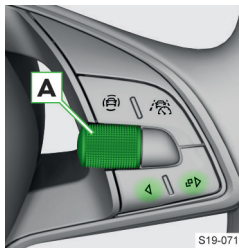

A **Drehen** – zwischen Menüpunkten wechseln / Werte einstellen / Kartenmaßstab manuell ändern
Drücken – Menüpunkt bestätigen
Drehen und drücken – automatische Änderung des Kartenmaßstabs einschalten

- ten
- ◀ **Drücken** – im Menü um eine Ebene höher zurückkehren
- Halten** – Hauptmenü anzeigen
- ⇒ Je nach Ausstattung:
 - ▶ **Drücken** – Variante der Displaydarstellung wechseln
 - ▶ **Halten** – Menü der Vorwahl-Optionen mit zusätzlichen Informationen anzeigen

Einstellungen

Sprache einstellen

Die Einstellung der Sprache erfolgt im Infotainment im folgenden Menü.

MENU ›

Kilometerzähler im Kombi-Instrument zurückstellen

- › Den Menüpunkt *Trip* im Menü im Display des Kombi-Instruments wählen.

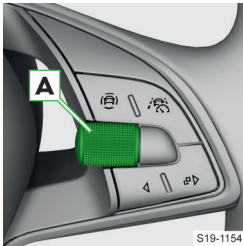

- A** Drehen – Angabe wählen
- Drücken – Angabe bestätigen
- Halten – Zähler zurückstellen

Uhrzeit einstellen

Die Einstellung der Uhrzeit erfolgt im Infotainment im folgenden Menü.

MENU > ⚙️

Helligkeit der Beleuchtung des Kombi-Instruments einstellen

Die Helligkeit wird automatisch in Abhängigkeit der gegebenen Lichtverhältnisse angepasst.

Die Helligkeitseinstellung erfolgt bei eingeschaltetem Abblendlicht im Infotainment im folgenden Menü.

CAR > ⚙️ > ☀️

Oder:

MENU > 🚗 > ⚙️ > ☀️

Variante der Displaydarstellung einstellen

- › Die Taste # am Multifunktionslenkrad drücken, um die Variante der Displaydarstellung zu wechseln.

Dargestellte Varianten wählen

- › Die Taste # am Multifunktionslenkrad halten.
- › Den Menüpunkt für die Darstellungsvarianten wählen und bestätigen.
- › Eine der folgenden Varianten der Displaydarstellung wählen und bestätigen.



- A** Klassische Anzeige
- B** Erweiterte Anzeige
- C** Moderne Anzeige
- D** Grundanzeige
- E** Sportliche Anzeige (ausstattungsabhängig)

Anzeige von zusätzlichen Informationen wählen

- › Die Taste # am Multifunktionslenkrad halten.
- › Eine der folgenden Vorwahl-Optionen wählen und bestätigen (der Umfang der Vorwahl-Optionen ist vom Infotainmenttyp abhängig).
 - ▶ **Auto** - Informationen abhängig vom gewählten Fahrmodus.
 - ▶ **Classic** - Information zum geschalteten Gang sowie zur aktuellen Geschwindigkeit.
 - ▶ Einstellbare Vorwahl-Optionen.

Vorwahl-Option für die Anzeige von zusätzlichen Informationen einstellen

Die Einstellung der Vorwahl-Option für die Anzeige von zusätzlichen Informationen erfolgt im Infotainment im folgenden Menü.

CAR > 🚗 > Menüpunkt für das virtuelle Cockpit

Oder:

MENU > 🚗 > 🚗 > Menüpunkt für das virtuelle Cockpit

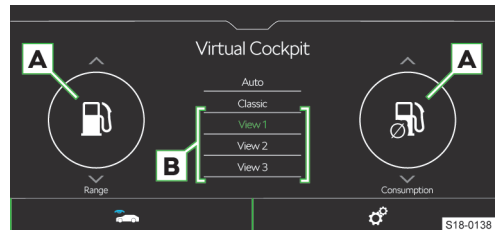

- › In den Bereichen **A** die gewünschten zusätzlichen Informationen wählen.
- › Die gewünschte Funktionsfläche für die Vorwahl-Option im Bereich **B** halten, um die Auswahl zu speichern (der Umfang der Vorwahl-Optionen ist vom Infotainmenttyp abhängig).

Fahrdaten

Übersicht

Die Fahrdatenanzeige funktioniert bei eingeschalteter Zündung.

Im Display des Kombi-Instruments

Ausstattungsabhängig werden im Display des Kombi-Instruments z. B. Geschwindigkeits-, Verbrauchs-, Reichweitenangaben usw. angezeigt.

i Bei Erdgasfahrzeugen wird im Display des Kombi-Instruments die Angabe bezüglich der Erdgasqualität in Prozent von 70 % bis 100 % angezeigt. Je höher der Wert ist, desto geringer ist der Erdgasverbrauch.

Im Infotainment

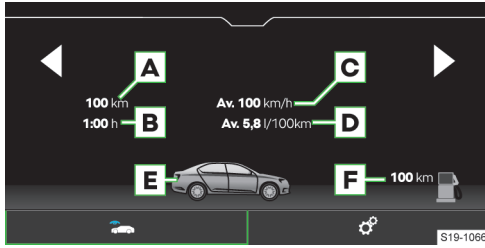

- A** Zurückgelegte Fahrstrecke
- B** Fahrzeit
- C** Durchschnittsgeschwindigkeit
- D** Durchschnittlicher Kraftstoffverbrauch
- E** Grafische Kraftstoffvorratsdarstellung – liegt die voraussichtliche Reichweite unter 300 km, nähert sich das Fahrzeug langsam in Richtung des Symbols
- F** Reichweite (bei Erdgasfahrzeugen wird die Reichweite mit Benzin, CNG sowie die Summe der Reichweiten mit beiden Kraftstoffarten separat angezeigt).

Speicher

Das System speichert die Fahrdaten in den folgenden Speichern ab.

Ab Start

- ▶ Im Speicher werden Fahrdaten vom Einschalten bis zum Ausschalten der Zündung abgespeichert. Bei einer Fahrtunterbrechung von mehr als 2 Stunden wird der Speicher zurückgesetzt.

Langzeit

- ▶ Im Speicher werden die Fahrdaten aller Fahrten bis zu insgesamt 99 Stunden und 59 Minuten Fahrzeit oder 9999 km Fahrstrecke abgespeichert. Wenn einer der aufgeführten Werte überschritten wird, wird der Speicher zurückgesetzt.

Ab Tanken

- ▶ Im Speicher werden Fahrdaten ab dem letzten Kraftstofftanken abgespeichert. Mit dem nächsten Kraftstofftanken wird der Speicher zurückgesetzt.

Bedienung

Fahrdaten im Display des Kombi-Instruments über den Bedienungshebel anzeigen

- › Den Menüpunkt für die Fahrdaten im Hauptmenü im Display des Kombi-Instruments wählen.



- A** Drücken – Angaben auswählen / Werte einstellen
- B** Drücken – Angabe bestätigen

Fahrdaten im Display des Kombi-Instruments über das Multifunktionslenkrad anzeigen

- › Den Menüpunkt für die Fahrdaten im Hauptmenü im Display des Kombi-Instruments wählen.

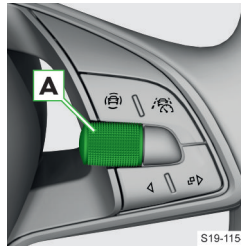

- A** Drehen – Angaben auswählen / Werte einstellen
- Drücken** – Angabe bestätigen

Fahrdaten im Infotainment anzeigen

Die Anzeige der Fahrdaten erfolgt im Infotainment im folgenden Menü.

CAR > > Menüpunkt für die Fahrdaten

Oder:

MENU > > Menüpunkt für die Fahrdaten

Speicher für Fahrdaten im Display des Kombi-Instruments über den Bedienungshebel wählen und zurücksetzen



- › Um den Speicher für angezeigte Fahrdaten zu **wählen**, die Taste **A** wiederholt drücken.
- › Um den Speicher **zurückzusetzen**, die Taste **A** halten.

Speicher für Fahrdaten im Display des Kombi-Instruments über das Multifunktionslenkrad wählen und zurücksetzen

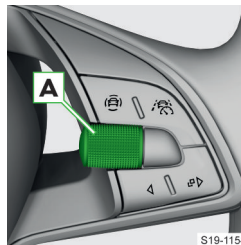

- › Um den Speicher für angezeigte Fahrdaten zu **wählen**, das Einstellrad **A** wiederholt drücken.
- › Um den Speicher **zurückzusetzen**, das Einstellrad **A** halten.

Speicher im Infotainment wählen

Die Speicherwahl erfolgt mit den Funktionsflächen im Infotainment im folgenden Menü.

CAR > > Menüpunkt für die Fahrdaten

Oder:

MENU > > > Menüpunkt für die Fahrdaten

Speicher im Infotainment zurücksetzen

Das Zurücksetzen des Speichers erfolgt im Infotainment im folgenden Menü.

CAR > >

Oder:

MENU > > >

Einstellungen

Anzuzeigende Fahrdaten wählen

Die Auswahl der anzuzeigenden Fahrdaten erfolgt im Infotainment im folgenden Menü.

CAR > >

Oder:

MENU > > >

Einheiten einstellen

Die Einstellung der Einheiten erfolgt im Infotainment im folgenden Menü.

CAR > >

Oder:

MENU > > >

Warnung bei Geschwindigkeitsüberschreitung

Verwendungszweck

Das System bietet die Möglichkeit an, ein Geschwindigkeitslimit einzustellen, bei dessen Überschreitung ein akustisches Warnsignal ertönt und eine Warnmeldung im Display des Kombi-Instruments erscheint.

Einstellungen

Geschwindigkeitslimit einstellen

- › Den Menüpunkt *Warnung bei* oder (je nach Displaytyp) wählen und bestätigen.
- › **Bei stehendem Fahrzeug** das gewünschte Geschwindigkeitslimit einstellen und bestätigen.
- › **Während der Fahrt** mit der gewünschten Geschwindigkeit fahren und diese als Geschwindigkeitslimit bestätigen.

Geschwindigkeitslimit zurücksetzen

- › Den Menüpunkt *Warnung bei* oder (je nach Displaytyp) wählen und bestätigen.
- › Zum Zurücksetzen des Geschwindigkeitslimits den gespeicherten Wert bestätigen.

Bei einer Fahrtunterbrechung von mehr als 2 Stunden wird das eingestellte Limit deaktiviert, doch der eingestellte Wert bleibt gespeichert.

Fahrzeugzustand

Anzeige

Die Anzeige des Fahrzeugzustands erfolgt im Infotainment im folgenden Menü.

CAR > > Menüpunkt für den Fahrzeugzustand

Oder:

MENU > > > Menüpunkt für den Fahrzeugzustand

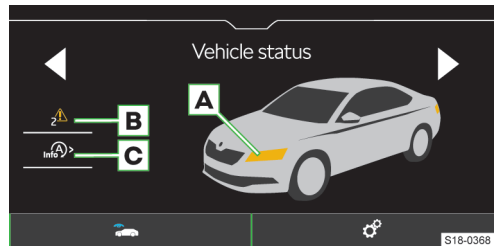

- A** Farbige dargestellte Fahrzeugbereiche weisen auf zugehörige Warnmeldungen hin
- B** ✓ Keine Meldung
⚠ Warnmeldungen zum Fahrzeugzustand und deren Anzahl
- C** Anzeige der Informationen zum Zustand des START-STOPP-Systems
▶ Aktivierung/Deaktivierung der Hinweisse bzgl. der Meldungen des START-STOPP-Systems in einer anderen Bildschirmdarstellung

Funktionsweise

Bei einer Systemstörung werden bei eingeschalteter Zündung im Display des Kombi-Instruments Meldungen bezüglich der betreffenden Störung angezeigt.

Meldungen bezüglich Störungen können auch im Infotainment angezeigt werden.

- I** Solange die Funktionsstörungen nicht behoben worden sind, werden die Warnmeldungen immer wieder angezeigt. Nach der ersten Anzeige der Meldung werden weiterhin lediglich die Kontrollleuchten (Gefährdung) oder (Warnung) angezeigt.

Infotainment Swing

Infotainmentübersicht

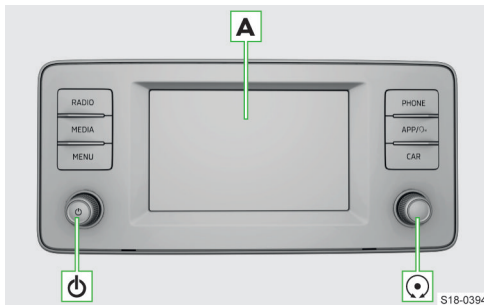

- A** Touchscreen
- ⊖ Drehregler links
 - ▶ **Drücken:** Infotainment ein-/ausschalten
 - ▶ **Drehen:** Lautstärke einstellen
- ⊕ Drehregler rechts
 - ▶ **Drücken:** Menüpunkt bestätigen
 - ▶ **Drehen:** Menüpunkt wählen / Wert einstellen
- RADIO** Menü **Radio**
- MEDIA** Menü **Medien**
- MENU** Übersicht der Infotainmentmenüs
- PHONE** Menü **Telefon**
- APP/VO** Menü **SmartLink**
 - ▶ **Drücken:** Menü anzeigen
 - ▶ **Halten:** Sprachbedienung der SmartLink-Anwendung ein-/ausschalten
- CAR** Informationen zu Fahrzeugeinstellungen

System

Einschränkung

Aus Sicherheitsgründen ist die Bedienung einiger Infotainment-Funktionen während der Fahrt nicht oder nur bedingt möglich.

Das Infotainment weist darauf mittels einer Meldung im Bildschirm hin.

Grundeinstellungen

Grundfunktionen einstellen

Die Einstellung der folgenden Infotainment-Funktionen erfolgt im Menü **MENU** >

- ▶ Zeit und Datum.
- ▶ Sprache.
- ▶ Einheiten.

- ▶ Wiederherstellung der Werkseinstellung.

Klangeinstellungen

Die Einstellung des Infotainment-Klangs erfolgt im Menü **MENU** >

Es können folgende Menüpunkte eingestellt werden.

- ▶ Einstellung des Equalizers.
- ▶ Einstellung des Lautstärkeverhältnisses.
- ▶ Lautstärkeeinstellung der einzelnen Infotainment-Funktionen.

Einstellbar sind z. B. einige der folgenden Menüpunkte.

- ▶ Lautstärkeeinstellung der Befehle der Sprachbedienung.
- ▶ Einstellung der maximalen Lautstärke beim Einschalten des Infotainments.
- ▶ Geschwindigkeitsabhängige Lautstärkeeinstellung.
- ▶ Einstellung der Infotainment-Stummschaltung bei eingeschalteter Einparkhilfe.

Ausstattungsabhängig sind folgende fortgeschrittene Klangeinstellungen einstellbar.

- ▶ Einstellung der Raumoptimierung.
- ▶ Einstellung der Audioprofile laut Genre.
- ▶ Einstellung der Subwoofer-Lautstärke.

Konfigurationsassistent

Der Konfigurationsassistent hilft bei der Einstellung bestimmter Infotainment-Funktionen.

Der Konfigurationsassistent wird automatisch angezeigt, wenn die Zündung eingeschaltet ist und wenn es nach dem Einschalten des Infotainments mindestens zwei nicht eingestellte Menüpunkte gibt.

- ▶ Zum **Ausschalten der automatischen Anzeige**, bei angezeigtem Konfigurationsassistent: *Nicht mehr anzeigen* antippen.
- ▶ Zur **manuellen Anzeige** **MENU** > > Konfigurationsassistent antippen.

Menü MENU einstellen

Die Position der Funktionsflächen im Menü **MENU** kann wie folgt angepasst werden.

- ▶ Die gewünschte Funktionsfläche halten, bis diese frei ist.
- ▶ Die Funktionsfläche auf eine andere Position verschieben.

Angeschlossenes USB-Gerät sicher trennen

HINWEIS

Gefahr einer Beschädigung der Daten auf dem angeschlossenen USB-Gerät!

Um ein USB-Gerät sicher zu trennen, wie folgt vorgehen.

- › MENU > > Sicher entfernen antippen.
- › Das gewünschte Gerät wählen.
- › Das USB-Gerät trennen.

i Wenn es nicht möglich ist, das Gerät sicher zu trennen, das Infotainment ausschalten und das Gerät trennen.

Problemlösung

Infotainment ohne Reaktion

Das Infotainment muss neu gestartet werden.

- › für länger als 10 s drücken.
- › Die Fertigstellung des Neustarts abwarten.

Systemaktualisierung

Wir empfehlen, die Systemaktualisierung von einem Fachbetrieb durchführen zu lassen.

Die Systemaktualisierung sorgt für die optimale Funktion des Infotainments, z. B. die Kompatibilität mit neuen Telefonen.

Systemversion ermitteln

- › MENU > > Systeminformationen antippen.

Bildschirm

Übersicht

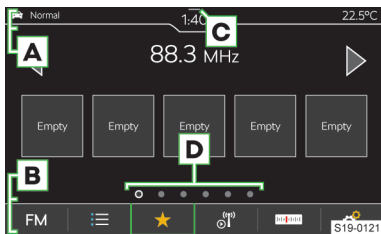

- A** Statusleiste
- B** Leiste mit den Funktionsflächen des angezeigten Menüs
- C** Anzeige des Bedienungszentrums
- D** Weitere Seiten des Menüs

Bedienung

HINWEIS

Gefahr einer Bildschirmbeschädigung!

- › Die Bedienung des Infotainmentbildschirms **erfolgt durch eine leichte Fingerberührung.**

Die Bedienung mittels Berührung ist im Prinzip mit der eines Mobiltelefons identisch.

Die folgenden Bedienungsarten sind infotainment-spezifisch.

Ziehen mittels zweier Finger nach oben oder unten



- › Liste der Telefonkontakte schnell durchsehen.

Einstellungen

Die Einstellung der folgenden Grundfunktionen des Bildschirms erfolgt im Menü MENU > > Bildschirm.

- › Helligkeitsstufe des Bildschirms.
- › Ausschalten des Bildschirms.
- › Anzeige der Uhrzeit.
- › Bestätigungstöne und Animationen.

Infotainment-Tastatur

Tastaturübersicht

Die Anordnung der Tastaturzeichen ist von der eingestellten Infotainmentsprache abhängig.

Im Infotainment kommen kontextabhängig folgende Typen zum Einsatz.

- › Alphanumerisch.
- › Numerisch.
- › Tastatur für die Eingabe.
- › Tastatur für die Suche.

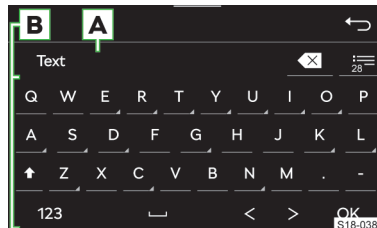

Tastatur-Beispiel

- A** Eingabezeile
 - › Zeichen vor dem Cursor löschen

- ▶ **Antippen:** das letzte Zeichen löschen
- ▶ **Halten:** alle Zeichen nacheinander löschen

≡ Liste der aufgesuchten Einträge anzeigen

B Tastatur-Funktionsflächen

- ▶ **↑** Zur Klein-/Großschreibung wechseln
- ▶ **ABC/ABB** Zur Sprachentastatur wechseln
- ▶ **123** Zur numerischen und Zeichentastatur wechseln
- ▶ **🌐** Zusätzliche Tastatursprachen anzeigen
- ▶ **↵** Leerzeichen einfügen
- ▶ **⌂ Halten:** weitere Zeichenvarianten anzeigen
- ▶ **<** Cursor nach links verschieben
- ▶ **>** Cursor nach rechts verschieben
- ▶ **OK** Die eingegebenen Zeichen bestätigen

Numerische Tastatur

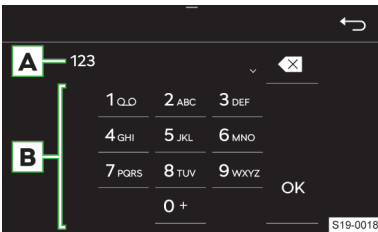

Tastatur-Beispiel

A Eingabezeile

- ▶ **⌫** Zeichen vor dem Cursor löschen
- ▶ **Antippen:** das letzte Zeichen löschen
- ▶ **Halten:** alle Zeichen löschen

B Tastatur-Funktionsflächen

- ▶ **OK** Die eingegebenen Zeichen bestätigen
- I** Wenn es kontextabhängig möglich ist, können alphanumerische Zeichen durch Halten einer Funktionsfläche mit der Ziffer eingegeben werden.

Bedienung

Die Infotainment-Tastatur dient der Eingabe von Zeichen, Buchstaben und Ziffern.

Die Tastatur wird **automatisch angezeigt**, wenn das Infotainment zur Eingabe von Zeichen auffordert.

Suche

Während der Zeicheneingabe erfolgt die Suche nach entsprechenden Einträgen.

Der zu suchende Eintrag kann einschließlich diakritischer Zeichen eingegeben werden.

Auf der Tastatur werden nur Zeichen zur Verfügung gestellt, die den gespeicherten Einträgen entsprechen.

- ▶ Zur **Anzeige der aufgesuchten Einträge** ≡ antippen.

Zusätzliche Tastatursprachen anzeigen

Für die Verwendung der zusätzlichen Tastatursprachen müssen die gewünschten Sprachen zuerst eingestellt werden.

- ▶ **🌐** oder das Fahnenymbol wiederholt antippen, bis die gewünschte Sprachentastatur angezeigt wird.

Weitere Zeichenvarianten

- ▶ Das Zeichen mit dem Symbol **⌂** halten.
- ▶ Das gewünschte Zeichen wählen.

Einstellung der zusätzlichen Tastatursprachen

- ▶ **MENU** > **🌐** > **Zusätzliche Tastatursprachen** antippen.

Bedienungszentrum

Übersicht

Anzeige des Bedienungszentrums

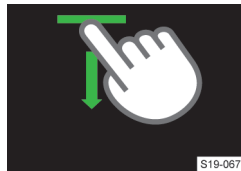

- ▶ Die Leiste im oberen Bildschirmbereich drücken und nach unten ziehen.

Bedienungszentrum schließen

- ▶ **▲** antippen.

Oder:

- ▶ 5 s warten.

Bedienungszentrum

Das Infotainment-Bedienungszentrum kann zum schnellen Zugriff auf die folgenden Funktionen genutzt werden.

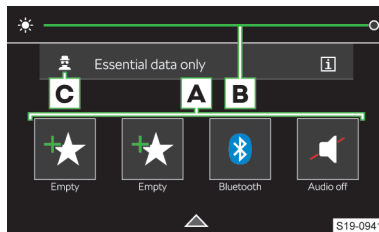

- A** Bevorzugte Funktionen
- B** Einstellung der Instrumenten- und Tastenbeleuchtung
- C** Einstellung der Schutzebene personenbezogener Daten

Einstellungen

- › Zur **Anzeige** des Editiermodus eine beliebige Funktionsfläche der bevorzugten Funktion halten.
- › Zum **Hinzufügen** der bevorzugten Funktion die gewünschte Funktion vom oberen Bildschirmbereich auf die Funktionsfläche im unteren Bereich verschieben.
- › Zum **Schließen** des Editiermodus × antippen.

Radio

Übersicht

Menü anzeigen

- › **RADIO** antippen.

Oder:

- › **MENU** > antippen.

Analoger und digitaler Radioempfang

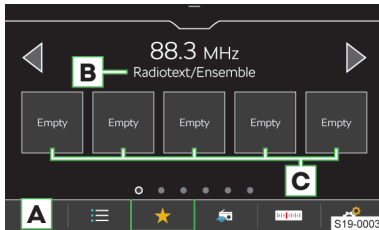

- A** Frequenzbereich wählen
- B** Abhängig vom Frequenzbereich
FM: Radiotext
DAB: Radiotext / Bezeichnung der Sendergruppe
- C** Stationstasten für bevorzugte Sender
 - ≡ Liste der verfügbaren Sender
 - ★ Favoriten anzeigen
 - Informationen zum Sender anzeigen
 - Sender manuell suchen (gilt für AM und FM)
 - Einstellungen

i Das Infotainment unterstützt den digitalen Radioempfang in den Formaten DAB und DAB+.

Liste der verfügbaren Sender

- › antippen.
- Gespielter Sender
- ★ Auf den Stationstasten gespeicherter Sender
- TP Ein Verkehrsfunksender ist eingestellt
- Das DAB-Signal ist nicht verfügbar
- ∨ Filterung der Sender in der Liste nach dem Programmtyp, z. B. Kultur, Musik, Sport u. Ä.
FM: bei eingeschalteter RDS-Funktion
- Manuelle Aktualisierung der Senderliste

In der Senderliste können Informationen zum ausgestrahlten Programmtyp sowie zum Typ des Regional-senders angezeigt werden.

Bedienung

Sender wählen



- › oder im oberen Bildschirmbereich antippen.

SCAN-Funktion

Die Funktion spielt empfangbare Sender des gewählten Frequenzbereichs nacheinander für jeweils einige Sekunden an.

- › Zum **Start der Anspielautomatik** > **Scan** oder den rechten Drehregler drücken.
- › Zur **Beendigung der Anspielautomatik** oder den rechten Drehregler drücken.

Sender manuell suchen

Die manuelle Suche ist für AM- und FM-Sender verfügbar.

- › Im Hauptmenü Radio antippen.
- › Zur **nacheinander folgenden Suche** oder neben der angezeigten Skala des Frequenzbereichs antippen.

Oder:

- › Die Scrollmarke auf der Skala des Frequenzbereichs gedrückt halten und diese auf den gewünschten Wert verschieben.

Oder:

- › Den rechten Drehregler drehen.

Einschränkung

- ▶ Das Infotainment unterstützt den digitalen Radioempfang in den Formaten DAB und DAB+.
- ▶ Parkhäuser, Tunnel, hohe Gebäude oder Berge können den Radioempfang einschränken.
- ▶ In den hinteren Seitenscheiben befinden sich Antennen für den Empfang des Radiosignals.
 Das Bekleben der Scheiben mit Folien oder metallbeschichteten Aufklebern kann den Empfang des Radiosignals beeinträchtigen.
- ▶ Die Gesellschaft ŠKODA AUTO übernimmt beim RDS-Dienst für die Verfügbarkeit, die korrekte

Funktion sowie die ausgestrahlten Informationen keine Verantwortung.

Einstellungen

Aktuell gehörten Sender zu den Favoriten aus dem Hauptmenü Radio speichern

- › Die gewünschte Stationstaste für bevorzugte Sender halten, bis der Sender gespeichert ist.

Sender zu den Favoriten aus der Liste verfügbarer Sender speichern

Gilt für die AM-, FM- und DAB-Frequenzbereiche.

- › Die Zeile mit dem Namen des gewünschten Senders halten.
- › Die gewünschte Stationstaste antippen.

Favoriten löschen

- › Im Hauptmenü **Radio**  › Speicher löschen antippen.
- › Zum Löschen **einer** Stationstaste für bevorzugte Sender die gewünschte Stationstaste antippen und den Löschvorgang bestätigen.
- › Zum Löschen **aller** Stationstasten für bevorzugte Sender **Alle** antippen und den Löschvorgang bestätigen.

Tasten ◀ ▶

Gilt für die AM-, FM- und DAB-Frequenzbereiche.

Die Variante für den **Senderwechsel** mithilfe der Tasten ◀ ▶ im Hauptmenü **Radio** wird wie folgt eingestellt.

- › Im Hauptmenü **Radio**  › Pfeiltasten: antippen.
- › Die Wechselvariante wählen.



Verkehrsfunkempfang (TP) der FM-Sender ein-/ausschalten

Gilt für den FM-Frequenzbereich.

- › Im Hauptmenü **Radio**  › Verkehrsfunk (TP) antippen.

Verkehrsfunkempfang des DAB-Senders ein-/ausschalten

Gilt für den DAB-Frequenzbereich.

- › Im Hauptmenü **Radio** den Menüpunkt  › Verkehrsfunk (TP) einschalten.
- › Im Hauptmenü **Radio**  › Erweiterte Einstellungen › DAB-Verkehrsfunk (TP) ein-/ausschalten.

Senderlogo zuordnen

Gilt für die AM-, FM- und DAB-Frequenzbereiche.

Das Infotainment bietet die Möglichkeit an, Logos aus den Bildern auf einer externen Quelle den Stationstasten zuzuordnen.

Für Senderlogos können Bilder im Format jpg, gif, png, bmp mit einer Auflösung von maximal 500x500 Pixel verwendet werden.

- › Im Hauptmenü **Radio**  › Senderlogos antippen.

- › Die gewünschte Stationstaste antippen.
- › Die externe Quelle mit dem Logo wählen.
- › Das gewünschte Logo aufsuchen und bestätigen.

Senderlogo löschen

Gilt für die AM-, FM- und DAB-Frequenzbereiche.

- › Im Hauptmenü **Radio**  › Senderlogos antippen.
- › Zum Löschen **eines Logos** die gewünschte Stationstaste antippen und den Löschvorgang bestätigen.
- › Zum Löschen **aller Logos** **Alle** antippen und den Löschvorgang bestätigen.

Automatische Zuordnung des Logos des zu speichernden Senders den Favoriten ein-/ausschalten

Gilt für die FM- und DAB-Frequenzbereiche.

Bei eingeschalteter Funktion wird bei der Speicherung des Senders auf einer Stationstaste ein Senderlogo aus dem Infotainmentspeicher zugeordnet.

- › Im Hauptmenü **Radio**  › Erweiterte Einstellungen › Automatische Speicherung Senderlogos antippen.

Regionales FM-Senderlogo

Gilt für den FM-Frequenzbereich.

Das Infotainment bietet die Möglichkeit an, FM-Senderlogos länderspezifisch zu verwenden.

- › Im Hauptmenü **Radio**  › Erweiterte Einstellungen › Region für Senderlogo: antippen.
- › Das Land wählen.

Radiotextempfang ein-/ausschalten

Gilt für die FM- und DAB-Frequenzbereiche.

Bei eingeschalteter Funktion und bei angezeigten Stationstasten werden nähere Informationen zum ausgestrahlten Inhalt des gehörten Senders oder die Bezeichnung der Sendergruppe für den DAB-Sender angezeigt.

- › Im Hauptmenü **Radio**  › Radiotext antippen.

Automatischen Frequenzwechsel (AF) ein-/ausschalten

Gilt für den FM-Frequenzbereich.

Bei eingeschalteter Funktion und schwachem Signal des aktuell gehörten FM-Senders stellt das Infotainment automatisch den gleichen Sender auf einer anderen Frequenz mit besserem Signal ein.

- › Im Hauptmenü **Radio**  › Erweiterte Einstellungen › Automatischer Frequenzwechsel (AF) antippen.

Automatischer Frequenzwechsel zu einem regional verwandten FM-Sender

Gilt für den FM-Frequenzbereich.

Das Infotainment bietet die Möglichkeit an, bei einem Signalverlust des gehörten FM-Senders automatisch zu einem regional verwandten FM-Sender zu wechseln.

- › Im Hauptmenü **Radio**  › *Erweiterte Einstellungen* › *RDS Regional*: antippen.
- › Einen der folgenden Menüpunkte wählen.
- ▶ **Fix** - bei Signalverlust ist ein anderer Sender manuell einzustellen.
- ▶ **Automatisch** - automatische Wahl des Senders mit dem aktuell besten Signalempfang.
Bei Empfangsverlust in der gegebenen Region stellt das Infotainment automatisch eine andere verfügbare Region ein.

Sender in der Liste verfügbarer Sender sortieren
Gilt für den FM-Frequenzbereich.

- ▶ Im Hauptmenü **Radio**  › *Erweiterte Einstellungen* › *Senderliste sortieren*: antippen.
- ▶ Die Sortierung der Sender in alphabetischer Reihenfolge oder laut Gruppe wählen.

RDS ein-/ausschalten
Gilt für den FM-Frequenzbereich.

Der Menüpunkt ist nur für einige Länder verfügbar.

- › Im Hauptmenü **Radio**  › *Erweiterte Einstellungen* › *Radio-Daten-System (RDS)* antippen.

Bei **ausgeschalteter RDS-Funktion** sind die folgenden Menüpunkte in den Einstellungen der **FM-Sender** nicht verfügbar.

- ▶ Verkehrsfunk (TP).
- ▶ Radiotext.
- ▶ RDS Regional.
- ▶ Automatischer Frequenzwechsel (AF).
- ▶ Regionales Senderlogo.
- ▶ Sortierung der Sender in der Liste verfügbarer Sender.

Programmtypanzeige ein-/ausschalten
Gilt für die FM- und DAB-Frequenzbereiche.

Bei eingeschalteter Funktion werden in der Liste verfügbarer Sender zusätzliche Informationen zum ausgestrahlten Programmtyp (PTY) angezeigt. Die Programme können aufgrund dieser Informationen gefiltert werden.

Zusätzliche Durchsagen des DAB-Senders ein-/ausschalten
Gilt für den DAB-Frequenzbereich.

Bei eingeschalteter Funktion werden andere Durchsagen als Verkehrsmeldungen empfangen. Z. B. Wetternachrichten, Sportreportagen, Finanznachrichten u. Ä.

- › Im Hauptmenü **Radio**  › *Erweiterte Einstellungen* › *Andere DAB-Durchsagen* antippen.

Automatische Programmverfolgung eines DAB-Senders ein-/ausschalten
Gilt für den DAB-Frequenzbereich.

Bei eingeschalteter Funktion und einem Signalverlust des gehörten DAB-Senders stellt das Infotainment automatisch den gleichen Sender mit besserem Signal in einer anderen DAB-Sendergruppe ein.

- › Im Hauptmenü **Radio**  › *Erweiterte Einstellungen* › *DAB-DAB Programmverfolgung* antippen.

Automatischen Wechsel vom DAB-Sender zum gleichen FM-Sender ein-/ausschalten
Gilt für den DAB-Frequenzbereich.

Bei eingeschalteter Funktion und einem Signalverlust des gehörten DAB-Senders stellt das Infotainment automatisch den gleichen FM-Sender ein. Hinter dem Sendernamen wird das Symbol (FM) angezeigt.

Wenn der korrespondierende DAB-Sender wieder empfangbar ist, wechselt der Sender automatisch von FM zu DAB.

- › Im Hauptmenü **Radio**  › *Erweiterte Einstellungen* › *Automatischer Wechsel DAB-FM* antippen.

Automatischen Wechsel zu einem ähnlichen DAB-Sender ein-/ausschalten
Gilt für den DAB-Frequenzbereich.

Bei eingeschalteter Funktion und einem Signalverlust des gehörten DAB-Senders stellt das Infotainment automatisch einen anderen DAB-Sender mit ähnlichem Inhalt ein.

- › Im Hauptmenü **Radio**  › *Erweiterte Einstellungen* › *Wechsel zu ähnlichem Sender* antippen.

Medien

Was soll beachtet werden

- ▶ Keine wichtigen und ungesicherten Daten auf angeschlossenen Audioquellen speichern. ŠKODA übernimmt für verloren gegangene oder beschädigte Dateien bzw. angeschlossene Audioquellen keine Verantwortung.
- ▶ Beim Wechseln oder Anschluss einer Audioquelle kann es zu plötzlichen Lautstärkeschwankungen kommen. Vor dem Wechsel oder Anschluss einer Audioquelle die Lautstärke reduzieren.
- ▶ Beim Anschluss einer Audioquelle können im Display der Quelle Hinweismeldungen angezeigt werden. Diese Meldungen sind zu beachten und ggf. zu bestätigen.
- ▶ Die in Ihrem Land geltenden nationalen gesetzlichen Bestimmungen zum Urheberrecht sind zu beachten.

Übersicht

- Menü anzeigen**
- › **MEDIA** antippen.

Oder:

> **MENU** > antippen.



A Quelle wählen

Dateien verwalten / Multimedia-Datenbank

Einstellungen

Player-Bedienung

Bedienung - Grundlagen

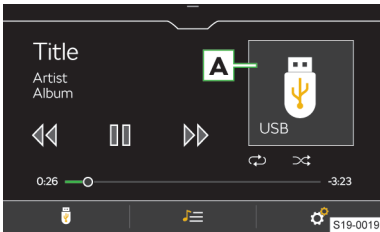

A Albenbild / Symbol der angeschlossenen Quelle

- ▷ **Antippen:** Wiedergabe starten
- ⏸ **Antippen:** Pause
- ◀◀ **Innerhalb von 3 s ab dem Start der Wiedergabe antippen:** den vorherigen Titel wiedergeben
- ◀◀ **Nach 3 s ab dem Start der Wiedergabe antippen:** den aktuellen Titel von Anfang an wiedergeben
- ◀◀ **Halten:** schneller Rücklauf innerhalb des Titels
- ▷▷ **Antippen:** den nächsten Titel wiedergeben
- ▷▷ **Halten:** schneller Vorlauf innerhalb des Titels

Die Bewegung innerhalb des Titels ist auch möglich, indem der Finger über die Zeitachse gezogen wird.

Erweiterte Bedienung

- ↺ Ein-/Ausschalten der wiederholten Wiedergabe des aktuellen Titels
- ↻ Ein-/Ausschalten der wiederholten Wiedergabe des aktuellen Albums/Ordnern

- ↺ Ein-/Ausschalten der zufälligen Wiedergabe des aktuellen Albums/Ordnern

Einschränkung

ⓘ HINWEIS

Die Verfügbarkeit mancher Funktionen der Medienbedienung ist von der angeschlossenen Quelle sowie der verwendeten Software, z. B. Bluetooth®, abhängig.

Einstellungen

Titelwiedergabe inklusive Unterordner ein-/ausschalten

- > Im Hauptmenü **Medien** > *Mix/Repeat inklusive Unterordner* antippen.

Wiedergabe von Online-Medien aus dem Apple-Gerät ein-/ausschalten

- > Zum **Ein-/Ausschalten** im Hauptmenü **Medien** > *Online-Medien aus dem iPod-Gerät einbeziehen* antippen.

Unter den folgenden Bedingungen werden Medien in der Apple iCloud in die Liste verfügbarer Medien einbezogen.

- ✓ Das mobile Gerät ist nicht mittels Apple CarPlay verbunden.
- ✓ Das mobile Gerät ist an der Apple iCloud angeschlossen.

Verkehrsfunk

- > Zum **Ein-/Ausschalten** der Verkehrsfunküberwachung während der Wiedergabe von Mediendateien, im Hauptmenü **Medien** > *Verkehrsfunk (TP)* antippen.

Angeschlossenes USB-Gerät sicher trennen

ⓘ HINWEIS

Gefahr einer Beschädigung der Daten auf dem angeschlossenen USB-Gerät!

Um ein USB-Gerät sicher zu trennen, wie folgt vorgehen.

- > Im Hauptmenü **Medien** > *USB sicher entfernen* antippen.
- > Das gewünschte Gerät wählen.
- > Das USB-Gerät trennen.

ⓘ Wenn es nicht möglich ist, das Gerät sicher zu trennen, das Infotainment ausschalten und das Gerät trennen.

Unterstützte Quellen und Dateien

Unterstützte Quellen

Quelle	Schnittstelle	Typ	Spezifikation	Dateisystem
USB	USB 1.x; 2.x 3.x oder höher mit der Unterstützung von USB 2.x	MSC	USB-Stick	FAT32 exFAT NTFS
			HDD (ohne spezielle Software)	
		USB-Geräte, die das USB Mass Storage-Protokoll unterstützen		
		MTP	Geräte mit dem Betriebssystem Android oder Windows Phone, die das Media Transfer Protocol unterstützen	
		Apple	Geräte mit dem Betriebssystem iOS	HFS+
Bluetooth®-Player	Bluetooth®	-	Bluetooth®-Protokolle A2DP und AVRCP (1.0 - 1.6)	-

ⓘ Das Apple-iAP1-Protokoll wird vom Infotainment nicht unterstützt.

Kompatibilität mobiler Geräte

Auf den ŠKODA-Internetseiten kann geprüft werden, ob das Infotainment mit den gewählten zu testenden mobilen Geräten kompatibel ist. Diese Prüfung erfolgt mittels des folgenden Verweises oder durch das Einlesen des QR-Codes.

<http://go.skoda.eu/compatibility>



Alle angeführten Angaben sind beiläufig und dienen zur Information.

Die Gesellschaft ŠKODA AUTO kann keine vollständige Funktionsfähigkeit und Kompatibilität, z. B. aufgrund einer Software-Aktualisierung des Infotainments sowie der mobilen Geräte, garantieren.

Unterstützte Audiodateien

Kompressionsformat	Codec-Typ	Dateisuffix	Max. Bitrate [kbit/s]	Max. Abtast-rate [kHz]	Multikanäle
MPEG	MPEG 1 Layer 3	mp3	32 - 320	32, 44, 48	Mono, Dual Mono, Stereo, Joint Stereo
	MPEG 2 Layer 3	mp3	8 - 160	16, 22, 24	Mono, Stereo, Joint Stereo
	MPEG 2.5 Layer 3			8, 11, 12	
WMA	Windows Media Audio 9 und 9.1	wma	8 - 384	8, 11, 12, 16, 22, 32, 44, 48	Mono, Stereo, Joint Stereo
	Windows Media Audio 9.2		8 - 320		
	Windows Media Audio 10		8 - 768	32, 44, 48, 96	

Kompressionsformat	Codec-Typ	Dateisuffix	Max. Bitrate [kbit/s]	Max. Abtast-rate [kHz]	Multikanäle
ADTS	AAC LC	aac	8 - 640	22, 24, 32, 44, 48	Mono, Stereo
	AAC HE		8 - 320	16, 22, 24, 32, 44, 48	
	AAC HEv2		16 - 64		
FLAC	FLAC	flac	-	8, 11, 12, 16, 22, 24, 32, 44, 48, 64, 88, 96	Mono, Stereo, 5.1, 7.1
RIFF	WAV	wav	64 - 3072	8, 11, 12, 16, 22, 24, 32, 44, 48, 96	Mono, Stereo
SBC	Bluetooth A2DP	-	8 - 345	44, 48	Mono, Stereo, Joint Stereo

I Bei Dateien im MP4-Format erfolgt lediglich die Tonspurwiedergabe.

Dateien, die über das **DRM-** und **iTunes®**-Verfahren geschützt sind, werden vom Infotainment nicht unterstützt.

Unterstützte Playlists

Codec-Typ	Dateisuffix
M3U	m3u
M3U8	m3u8
PLS	pls
WPL	wpl
ASX	asx
PLA	pls

Verwaltung mobiler Geräte

Übersicht

Mithilfe der Verwaltung mobiler Geräte können die Geräte verbunden, getrennt und untereinander ausgetauscht werden.

Verwaltung mobiler Geräte anzeigen

› **PHONE** › › Mobiltelefon auswählen › antippen.

Oder:

› **MENU** › › Mobile Geräte antippen.

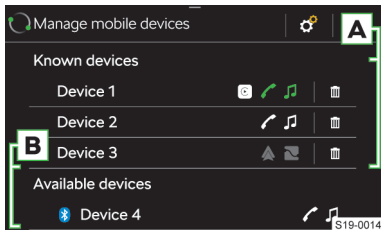

A Verbundene / Früher verbundene Geräte

B Verfügbare Geräte

- ✔ Das Gerät ermöglicht eine Verbindung über das Bluetooth®-„Freisprechprofil“

- ✔ Das Gerät ist über das Bluetooth®-„Freisprechprofil“ verbunden
- ✔ Das Gerät ermöglicht eine Verbindung über das Bluetooth®-Audioprofil
- ✔ Das Gerät ist über das Bluetooth®-Audioprofil verbunden
- ✔ Das Gerät ermöglicht eine SmartLink-Verbindung über Android Auto
- ✔ Das Gerät ermöglicht eine SmartLink-Verbindung über Apple CarPlay
- ✔ Das Gerät ermöglicht eine SmartLink-Verbindung über MirrorLink
- ✔ Entfernen des Geräts aus der Liste **früher verbundener Geräte**

Einschränkungen mobiler Geräte und Anwendungen

Funktionsverfügbarkeit

Die Verfügbarkeit bestimmter Funktionen hängt vom Typ des mobilen Geräts sowie von den installierten Anwendungen ab.

Kompatibilität mobiler Geräte

Auf den ŠKODA-Internetseiten kann geprüft werden, ob das Infotainment mit den gewählten zu testenden mobilen Geräten kompatibel ist. Diese Prü-

fung erfolgt mittels des folgenden Verweises oder durch das Einlesen des QR-Codes.

<http://go.skoda.eu/compatibility>



Alle angeführten Angaben sind beiläufig und dienen zur Information.

Die Gesellschaft ŠKODA AUTO kann keine vollständige Funktionsfähigkeit und Kompatibilität, z. B. aufgrund einer Software-Aktualisierung des Infotainments sowie der mobilen Geräte, garantieren.

Bluetooth®-Kompatibilität mobiler Geräte

Aufgrund der Vielzahl von mobilen Geräten ist es nicht möglich, die vollständige Bluetooth®-Kompatibilität mit dem Infotainment zu gewährleisten. Die Bluetooth®-Kompatibilität ist von der Bluetooth®-Version sowie von der Implementierung der Bluetooth®-Protokolle seitens des Herstellers des mobilen Geräts abhängig.

Anwendungen in mobilen Geräten

In mobilen Geräten können Anwendungen installiert werden, die es ermöglichen, zusätzliche Informationen im Infotainmentbildschirm anzuzeigen oder das Infotainment zu bedienen.

Aufgrund der Vielzahl von Anwendungen sowie deren laufenden Weiterentwicklung, können die verfügbaren Anwendungen möglicherweise nicht in allen mobilen Geräten funktionsfähig sein. Die Gesellschaft ŠKODA AUTO übernimmt für deren ordnungsgemäße Funktion keine Haftung.

Der Umfang der verfügbaren Anwendungen und deren Funktionen ist vom Infotainmenttyp, sowie fahrzeug- und länderabhängig.

Informationen zu den ŠKODA-Anwendungen

Detaillierte Informationen zu den ŠKODA-Anwendungen sind den Internetseiten nach dem Einlesen des folgenden QR-Codes oder des Verweises zu entnehmen.

<http://go.skoda.eu/mobile-apps>



Verbindungsaufbau

Ein mobiles Gerät mit dem Infotainment verbinden

- › Im mobilen Gerät verfügbare Bluetooth®-Geräte aufsuchen.
- › Die Bluetooth®-Einheit des Infotainments wählen.

Der Name der Einheit lässt sich im Menüpunkt **MENU** > > Bluetooth > Name: ermitteln.

- › Die PIN bestätigen, ggf. eingeben und bestätigen.

Infotainment mit einem nicht gekoppelten mobilen Gerät verbinden

- › **PHONE** > > Mobiltelefon auswählen > antippen.
- › Das gewünschte Gerät in der Liste der **verfügbaren Geräte** wählen.
- › Das gewünschte Bluetooth®-Profil wählen.
- › Die PIN bestätigen, ggf. eingeben und bestätigen.
- › Wenn zwei Geräte mit dem Infotainment verbunden sind, das zu ersetzende Gerät wählen.

Infotainment mit einem früher verbundenen mobilen Gerät verbinden

- › **PHONE** > > Mobiltelefon auswählen antippen.
- › Das gewünschte Gerät in der Liste der **früher verbundenen Geräte** wählen.

Das gewählte Gerät wird über das zuletzt verwendete Bluetooth®-Profil angeschlossen.

- › Wenn zwei Geräte mit dem Infotainment verbunden sind, das zu ersetzende Gerät wählen.

SmartLink-Verbindung

Das Infotainment bietet die Möglichkeit an, die SmartLink-Verbindung zu kompatiblen mobilen Geräten mithilfe der folgenden Verbindungsarten aufzubauen.

- Android Auto
- Apple CarPlay
- MirrorLink

Das mobile Gerät kann mit dem Infotainment über ein USB-Kabel oder WLAN verbunden werden, soweit das mobile Gerät dies unterstützt.

- › Das mobile Gerät mit dem Infotainment über ein USB-Kabel verbinden oder ein WLAN aufsuchen und verbinden.
- › Das Symbol der unterstützten Verbindung antippen.

Telefon

Übersicht

Menü anzeigen

- › **PHONE** antippen.

Oder:

- › **MENU** > antippen.

Wenn das Menü **Telefon** nicht angezeigt wird, prüfen, ob das mobile Gerät angeschlossen ist.



- A** Name des verbundenen Telefons
 ▶ **Antippen:** Liste früher verbundener Telefone anzeigen
- B** Name des Telefondienstanbieters
- C** Stationstasten für bevorzugte Kontakte
- 📞 Das Haupttelefon gegen das Zusatztelefon wechseln
 - ☎ Telefonnummer eingeben
 - 📞 Kontaktliste
 - 📞 Anruflisten
 - 📞 Sprachbedienung des verbundenen Telefons einschalten
 - ⚙ Einstellungen

Bedingungen für die Verbindung eines Telefons mit dem Infotainment

- ✓ Die Bluetooth®-Funktion des Infotainments und des Telefons ist eingeschaltet.
 Das Einschalten der Bluetooth®-Funktion des Infotainments erfolgt im Menüpunkt **MENU** > ☰ > Bluetooth > Bluetooth.
- ✓ Die Sichtbarkeit des Infotainments ist eingeschaltet.
 Das Einschalten der Sichtbarkeit des Infotainments erfolgt im Menüpunkt **MENU** > ☰ > Bluetooth > Sichtbarkeit.
- ✓ Das Telefon befindet sich in Signalreichweite der Bluetooth®-Einheit des Infotainments.
- ✓ Das Telefon ist mit dem Infotainment kompatibel.

Telefonbedienung

Telefonnummer eingeben

- › Im Hauptmenü **Telefon** ☰ antippen.
- › Die Telefonnummer mithilfe der angezeigten numerischen Tastatur eingeben.

[i] Die angezeigte numerische Tastatur kann auch für eine Kontaktsuche verwendet werden. Wenn z. B. die Ziffern 32 eingegeben werden, werden neben der numerischen Tastatur Kontakte mit

der Buchstabenreihenfolge DA, FA, EB u. Ä. angezeigt.

Liste der Telefonkontakte

Die Liste der Telefonkontakte ist aus dem verbundenen Haupttelefon importiert.

- › Zur **Anzeige** der Kontaktliste im Hauptmenü **Telefon** ☰ antippen.
- › Zur **Suche** innerhalb der Liste **Suchen** antippen.
- › Die Angaben für die Suche eingeben.
- › Zum **Verbindungsaufbau** zu einem Kontakt die Funktionsfläche mit dem gewünschten Kontakt antippen.

Wenn ein Kontakt mehrere Telefonnummern enthält, die Telefonnummer aus der angezeigten Liste wählen.

- › Zur Anzeige des **Details** eines Kontakts > antippen.

Verbindung zur Nummer der Sprachmailbox aufbauen

- › Im Hauptmenü **Telefon** ☰ > ☰ antippen.

Telefongespräch

Abhängig vom Kontext des Telefongesprächs sind die folgenden Funktionen auswählbar.

- ☑ Verbindungs Aufbau beenden / Eingehenden Anruf ablehnen / Anruf beenden
- ☑ Eingehenden Anruf annehmen / Zum gehaltenen Anruf zurückkehren
- 📞/📞 Rufton aus-/einschalten
- 📞 Anruf halten
- 📞/📞 Mikrofon aus-/einschalten
- 👤 Anruferdetail anzeigen
- ☑ Anruf aus dem zweiten Telefon während eines im ersten Telefon laufenden Gesprächs annehmen
 Das im ersten Telefon laufende Gespräch wird durch die Anrufannahme beendet.
- › Um den **Gesprächston von den Lautsprechern zum Telefon umzuschalten**, im Hauptmenü **Telefon** ☰ > Freisprechen antippen.
- › Um den **Gesprächston vom Telefon zu den Lautsprechern umzuschalten**, 📞 antippen.

Konferenzgespräch

Das Konferenzgespräch stellt ein gemeinsames Telefongespräch mit mind. drei und max. sechs Teilnehmern dar.

- › Während eines laufenden Gesprächs/einer Konferenz den nächsten Anruf durchführen.

Oder:

- › Einen neuen eingehenden Anruf durch Antippen der Funktionsfläche ☑ annehmen.
- › Zum **Start** eines Konferenzgesprächs die Funktionsfläche 📞 antippen.

Während eines laufenden Konferenzgesprächs sind kontextabhängig die folgenden Funktionen auswählbar.

- ☎ Konferenz halten, vorübergehend verlassen (die Konferenz wird im Hintergrund fortgesetzt)
- ↩ Zur gehaltenen Konferenz zurückkehren
- 🔊/🔇 Mikrophon aus-/einschalten
- 🔴 Konferenz beenden
- 👤 Detail des Konferenzgesprächs anzeigen

Im Detail des Konferenzgesprächs sind abhängig vom verbundenen Telefon die folgenden Funktionen auswählbar.

- 👤 Detail des Konferenzgesprächsteilnehmers anzeigen
- 🔴 Gespräch mit dem Konferenzgesprächsteilnehmer beenden
- 👤👤👤 Gespräch mit einem Teilnehmer außerhalb des Konferenzgesprächs

Einstellungen der Telefonfunktionen des Infotainments

Telefon-Infotainment-Verbindungsarten

Die Verbindung des Telefons erfolgt abhängig von der Anzahl der mit dem Infotainment aktuell verbundenen Telefone auf die folgende Weise.

- ▶ **Kein Telefon** - das Telefon wird als Haupttelefon verbunden.
- ▶ **Ein Telefon** - das Telefon wird als Zusatztelefon verbunden.
- ▶ **Zwei Telefone** - das zu ersetzende Telefon wählen.
- ▶ Zum **Umschalten zwischen dem Haupttelefon und dem Zusatztelefon** im Hauptmenü **Telefon** ☎ antippen.

Telefon mit dem Infotainment verbinden

- ▶ Verfügbare Bluetooth®-Geräte im Telefon aufsuchen.
- ▶ Die Bluetooth®-Einheit des Infotainments wählen.
Der Name der Einheit lässt sich im Menüpunkt **MENU** > ☎ > *Bluetooth* > *Name*: ermitteln.
- ▶ Die PIN bestätigen, ggf. eingeben und bestätigen.

Infotainment mit einem nicht gekoppelten Telefon verbinden - es ist kein Telefon verbunden

- ▶ **PHONE** antippen.

Oder:

- ▶ **MENU** > ☎ antippen.
- ▶ Den Anweisungen im Infotainmentbildschirm folgen.

Infotainment mit einem nicht gekoppelten Telefon verbinden - es ist ein anderes Telefon verbunden

- ▶ **PHONE** > ☎ > *Mobiltelefon auswählen* > ☎ antippen.
- ▶ Das gewünschte Gerät in der Liste der **verfügbaren Geräte** wählen.

- ▶ Das gewünschte Bluetooth®-Profil wählen.
- ▶ Die PIN bestätigen, ggf. eingeben und bestätigen.
Das Telefon wird als Zusatztelefon verbunden.

Oder:

- ▶ Wenn zwei Telefone mit dem Infotainment verbunden sind, das zu ersetzende Telefon wählen.

Infotainment mit einem früher gekoppelten Telefon verbinden

- ▶ **PHONE** > ☎ > *Mobiltelefon auswählen* antippen.
- ▶ Das gewünschte Gerät in der Liste der **früher verbundenen Geräte** wählen.
Das Telefon wird als Zusatztelefon verbunden.

Oder:

- ▶ Wenn zwei Telefone mit dem Infotainment verbunden sind, das zu ersetzende Telefon wählen.

Stationstasten für bevorzugte Kontakte verwalten

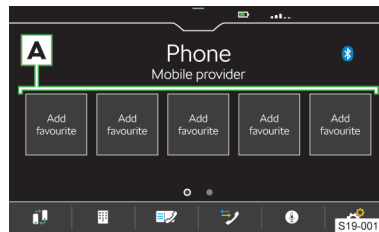

- ▶ Zum **Speichern** die gewünschte Stationstaste **A** halten.
- ▶ Einen Kontakt aus der angezeigten Liste wählen.
- ▶ Wenn der Kontakt mehrere Telefonnummern enthält, die gewünschte Telefonnummer wählen.
- ▶ Zur **Anzeige des Menüs für das Löschen** im Hauptmenü **Telefon** ☎ > *Favoriten verwalten* antippen.
- ▶ Zum Löschen **einer** Stationstaste den gewünschten Listeneintrag antippen und den Löschvorgang bestätigen.

Oder:

- ▶ Zum Löschen **aller** Stationstasten **Alle** antippen und den Löschvorgang bestätigen.

Telefonkontakte importieren

Nach der ersten Verbindung des Haupttelefons mit dem Infotainment startet der Import der Telefonkontakte in den Infotainmentspeicher.

In das Infotainment können bis zu 2000 Telefonkontakte mit Kontaktbildern importiert werden. Jeder Kontakt kann max. 5 Telefonnummern enthalten.

In Abhängigkeit vom Telefontyp kann eine Importbestätigung erforderlich sein.

Telefonkontakte aktualisieren

Bei erneuter Verbindung des Telefons mit dem Infotainment erfolgt eine **automatische** Aktualisierung der Liste.

- › Zur **manuellen** Aktualisierung der Liste im Hauptmenü **Telefon** > *Benutzerprofil* > *Kontakte importieren* antippen.

Kontakte im Telefonbuch sortieren

- › Im Hauptmenü **Telefon** > *Benutzerprofil* > *Sortieren nach*: antippen und die Sortierungsart wählen.

Rufton

Für einige Telefone ist die Verwendung des Telefon-Ruftons nicht möglich, stattdessen wird der Infotainment-Rufton verwendet.

- › Zur Einstellung des Infotainment-Ruftons im Hauptmenü **Telefon** > *Benutzerprofil* > *Anrufton auswählen* antippen.
- › Den Rufton wählen.

Nummer der Sprachmailbox

- › Zur Einstellung der Nummer der Sprachmailbox im Hauptmenü **Telefon** > *Benutzerprofil* > *Mailbox-Nummer*: antippen.
- › Die Nummer der Sprachmailbox eingeben.

Parallele Gespräche

Gilt für einige Länder.

In Abhängigkeit vom verbundenen Telefon besteht die Möglichkeit, den nächsten eingehenden Anruf anzunehmen und das vorangegangene Gespräch zu halten.

- › Zum Einschalten der parallelen Gespräche **Telefon** > *Parallele Gespräche* antippen.

WLAN**Funktionsweise**

Das WLAN kann für die SmartLink-Verbindung verwendet werden.

Mit dem Infotainment-Hotspot können bis zu 3 mobile Geräte verbunden werden.

- › Zur Anzeige der Liste verbundener mobiler Geräte **MENU** > > *WLAN* > *Verbundene Geräte* antippen.

Einschränkung**Einschränkung der WLAN-Verbindung**

In einigen Ländern ist die WLAN-Verbindung aus gesetzlichen Gründen eingeschränkt. Beim Passieren der Grenze des betroffenen Landes kann die Verbindung mit dem über WLAN angeschlossenen mobilen Gerät beendet oder eingeschränkt werden.

Informieren Sie sich über die landesspezifischen gesetzlichen Einschränkungen. Das WLAN ggf. manuell ausschalten.

Einstellungen**Ein mobiles Gerät mit dem Infotainment-Hotspot verbinden**

- › Den WLAN-Hotspot des Infotainments im Menüpunkt **MENU** > > *WLAN* > *WLAN-Hotspot* einschalten.
- › Im mobilen Gerät das WLAN einschalten.
- › In der Liste der verfügbaren WLAN-Geräte das Infotainment-WLAN aufsuchen.

Der Name des Infotainments ist dem Menüpunkt **MENU** > > *WLAN* > *Netzwerkname*: zu entnehmen.

- › Den Infotainment-Hotspot wählen und das erforderliche Passwort eingeben.

Das Passwort für die Verbindung mit dem Infotainment-Hotspot ist dem Menüpunkt **MENU** > > *WLAN* > *Netzwerkschlüssel* zu entnehmen.

- › Den Verbindungsaufbau bestätigen.

Sicherheitsebene des Infotainment-Hotspots

Die Sicherheitsebene ist auf WPA2 eingestellt und kann nicht verändert werden.

Passwort für die Verbindung mit dem Infotainment-Hotspot ändern

Das Passwort muss mind. 8 und max. 63 Zeichen enthalten.

- ▶ **MENU** > > *WLAN* > *Netzwerkschlüssel* antippen.
- ▶ Das Passwort eingeben und bestätigen.

SmartLink**Funktionsweise**

SmartLink bietet die Möglichkeit an, zertifizierte Anwendungen eines angeschlossenen mobilen Geräts im Infotainmentbildschirm anzuzeigen und zu bedienen.

Die Zertifizierung kann durch die Verwendung der neuesten Aktualisierung der jeweiligen SmartLink-Anwendung bedingt sein.

Anwendungen sind z. B. für die Zielführung, das Telefonieren, das Musikhören u. Ä. verwendbar.

Das mobile Gerät kann über ein USB-Kabel oder WLAN verbunden werden.

Unterstützte Verbindungstypen

SmartLink unterstützt die folgenden Verbindungstypen.

- ▶ Android Auto.
- ▶ Apple CarPlay.
- ▶ MirrorLink.

Übersichten der SmartLink-Verbindung

Menü SmartLink

› APP/☰ antippen.

Oder:

› MENU › antippen.

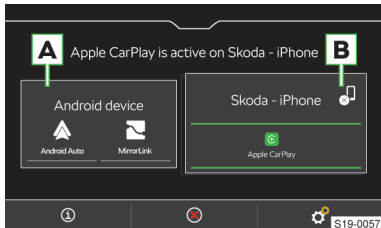

A Früher verbundenes Gerät

B Aktuell verbundenes Gerät

- ① Anzeige der Informationen zum SmartLink
- ⊗ Trennung der aktiven Verbindung
- 🔊 Trennung der aktiven Verbindung
- ⚙️ Einstellungen des Menüs SmartLink

Android Auto

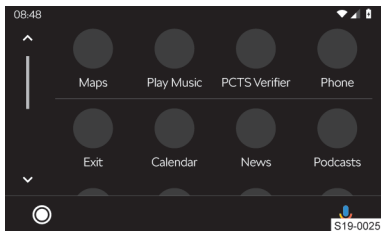

○ Übersicht bezüglich laufender Anwendungen, Telefongespräche, angenommener Textmitteilungen u. Ä.

🗣️ Einschalten der Sprachbedienung (Google Voice)

Apple CarPlay

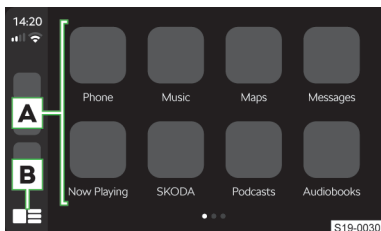

A Liste verfügbarer Anwendungen

B Abhängig von der Betätigungsdauer:

- › **Antippen:** Rückkehr zum Hauptmenü Apple CarPlay

▶ **Halten:** Einschalten der Sprachbedienung (Siri)

MirrorLink

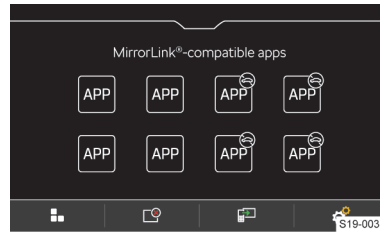

⊗ Bedienung der Anwendung ist während der Fahrt nicht möglich

■ Rückkehr zum Hauptmenü SmartLink

📄 Liste laufender Anwendungen

📄 Anzeige der zuletzt laufenden Anwendung im verbundenen mobilen Gerät

⚙️ Einstellungen

Verbindungsbedingungen

Allgemeine Verbindungsbedingungen

- ✓ Das mobile Gerät unterstützt den Typ der SmartLink-Verbindung Android Auto, Apple CarPlay oder MirrorLink.
- ✓ Das mobile Gerät sowie der Typ der SmartLink-Verbindung werden auf dem jeweiligen Markt unterstützt.
- ✓ Bei einigen verbundenen mobilen Geräten muss das mobile Gerät „entriegelt“ sein.

Bedingungen für Android Auto

- ✓ Das zu verbindende Gerät muss die Android Auto-Verbindung unterstützen.

Eine Liste von Geräten, unterstützten Regionen und Anwendungen, die die Android Auto-Verbindung unterstützen, ist den Internetseiten der Gesellschaft Google, Inc. zu entnehmen.

- ✓ Im mobilen Gerät ist die Anwendung Android Auto installiert.
- ✓ Einige Anwendungen erfordern, dass die Datenverbindung im mobilen Gerät eingeschaltet ist.

Bedingungen für Apple CarPlay

- ✓ Das zu verbindende Gerät muss die Apple CarPlay-Verbindung unterstützen.

Eine Liste von Geräten, unterstützten Regionen und Anwendungen, die die Apple CarPlay-Verbindung unterstützen, ist den Internetseiten der Gesellschaft Apple Inc zu entnehmen.

- ✓ Die Sprachbedienung Siri ist eingeschaltet.
- ✓ Die Datenverbindung ist im mobilen Gerät eingeschaltet.

Bedingungen für MirrorLink

- ✓ Das zu verbindende Gerät muss die MirrorLink-Verbindung unterstützen.

Eine Liste von Geräten und Anwendungen, die die MirrorLink-Verbindung unterstützen, ist den Internetseiten der Gesellschaft Car Connectivity Consortium® zu entnehmen.

- ✓ Im mobilen Gerät ist die Anwendung MirrorLink installiert.
- ✓ Einige Anwendungen erfordern, dass die Datenverbindung im angeschlossenen mobilen Gerät eingeschaltet ist.

Bedienung**Bedienung der laufenden MirrorLink-Anwendung**

- Anzeige der Bedienungsflächen unten
- Anzeige der Bedienungsflächen oben
- ☰ Rückkehr zum Hauptmenü MirrorLink

Einschränkung

Einschränkung der WLAN-Verbindung
In einigen Ländern ist die WLAN-Verbindung aus gesetzlichen Gründen eingeschränkt. Beim Passieren der Grenze des betroffenen Landes kann die Verbindung mit dem über WLAN angeschlossenen mobilen Gerät beendet oder eingeschränkt werden.

ℹ Informieren Sie sich über die landesspezifischen gesetzlichen Einschränkungen. Das WLAN ggf. manuell ausschalten.

Einschränkung der SmartLink-Anwendungen während der Fahrt

Aus Sicherheitsgründen ist die Bedienung einiger SmartLink-Anwendungen während der Fahrt nicht oder nur bedingt möglich.

SmartLink-Einstellungen**Apple CarPlay - Verbindung mittels USB**

- › Das Infotainment einschalten.
- › Das mobile Gerät einschalten.
- › Das mobile Gerät über ein Kabel am vorderen USB-Eingang anschließen.
- › Die Verbindung mittels Apple CarPlay wählen.

Apple CarPlay - Verbindung mittels WLAN vom Infotainment aus

- › Im mobilen Gerät das Bluetooth® und die Bluetooth®-Sichtbarkeit einschalten.
- › **MENU** > > > *Mobile Geräte* antippen.
- › In der angezeigten Liste das gewünschte Gerät mit dem Symbol aufsuchen und wählen.

- › Den Anweisungen im Infotainmentbildschirm folgen und die Bluetooth®-Kopplung bestätigen.
- › Wenn ein anderes Gerät mit dem Infotainment verbunden ist, das zu ersetzende Gerät wählen.

Apple CarPlay - Verbindung mittels WLAN vom mobilen Gerät aus

Für den Verbindungsaufbau müssen folgende Bedingungen erfüllt werden.

- ✓ Die iOS-Mindestversion ist 9.
- ✓ Es ist kein anderes mobiles Gerät mittels SmartLink verbunden.
- ✓ Im Infotainment ist die WLAN- und Bluetooth®-Funktion eingeschaltet.
- › Im mobilen Gerät die CarPlay-Funktion einschalten.
- › Die Taste am Multifunktionslenkrad halten.
Im Infotainmentbildschirm wird eine Meldung bezüglich der Verbindung mit der Bezeichnung der Bluetooth®-Einheit des Infotainments angezeigt.
- › Verfügbare Bluetooth®-Geräte im Telefon aufsuchen.
- › Die Bluetooth®-Einheit des Infotainments wählen.
- › Ggf. die PIN bestätigen.
- › Im Infotainmentbildschirm den Verbindungstyp Apple CarPlay wählen.

Apple CarPlay - Verbindungstrennung

- › Im Hauptmenü Apple CarPlay die Funktionsfläche „ŠKODA“ antippen.
- › antippen.

Android Auto - Verbindung mittels USB

- › Das Infotainment einschalten.
- › Das mobile Gerät einschalten.
- › Das mobile Gerät über ein Kabel am vorderen USB-Eingang anschließen.
- › Die Verbindung mittels Android Auto wählen.

Android Auto - Verbindung mittels WLAN vom Infotainment aus

- › **MENU** > > > *Mobile Geräte* antippen.
- › Das gewünschte Gerät in der Liste der **verfügbaren Geräte** wählen.
- › Das Bluetooth®-Freisprechprofil wählen.
- › Die PIN bestätigen, ggf. eingeben und bestätigen.
- › Wenn ein anderes Gerät mit dem Infotainment verbunden ist, das zu ersetzende Gerät wählen.
- › In der Liste der **bekanntenen Geräte** das gewünschte Gerät mit dem Symbol wählen.

Android Auto - Verbindungstrennung

- › Im Hauptmenü Android Auto > „Return to SKODA“ antippen.
- › antippen.

MirrorLink - Verbindung mittels USB

- › Das Infotainment einschalten.

- › Das mobile Gerät einschalten.
- › Das mobile Gerät über ein Kabel am vorderen USB-Eingang anschließen.
- › Die Verbindung mittels MirrorLink wählen.

MirrorLink - Verbindung mittels WLAN vom Infotainment aus

- › Im mobilen Gerät das WLAN sowie die Sichtbarkeit einschalten.
- › Den WLAN-Hotspot des Infotainments im Menüpunkt **MENU** > > **WLAN** > **WLAN-Hotspot** einschalten.
- › In der Liste der verfügbaren WLAN-Geräte das Infotainment-WLAN aufsuchen.
- › Das erforderliche Passwort eingeben.
- › In einigen mobilen Geräten muss die Kommunikation zwischen dem Gerät und dem Infotainment in der Notifizierungsleiste des mobilen Geräts bestätigt werden.
- › **MENU** > > **Mobile Geräte** antippen.
- › In der Liste der **verfügbaren Geräte** das gewünschte Gerät mit dem Symbol wählen.

MirrorLink - Verbindungstrennung

- › Im Hauptmenü MirrorLink antippen.
- › antippen.

Wechsel zu einem anderen Gerät / Verbindungstyp
Das Infotainment ermöglicht den Wechsel zwischen den aktuell verbundenen Geräten oder dem Verbindungstyp.

- › **MENU** > antippen.
- › Das gewünschte Gerät oder den Verbindungstyp wählen.

Infotainment Bolero

Infotainmentübersicht

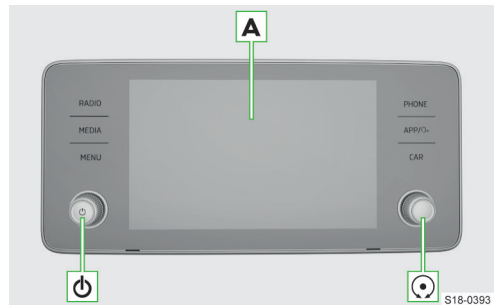

- A** Touchscreen
- D** Drehregler links
 - ▶ **Drücken:** Infotainment ein-/ausschalten
 - ▶ **Drehen:** Lautstärke einstellen
- E** Drehregler rechts
 - ▶ **Drücken:** Menüpunkt bestätigen
 - ▶ **Drehen:** Menüpunkt wählen / Wert einstellen
- RADIO** Menü **Radio**
- MEDIA** Menü **Medien**
- MENU** Übersicht der Infotainmentmenüs
- PHONE** Menü **Telefon**
- APPV./** Menü **SmartLink**
 - ▶ **Antippen:** Menü anzeigen
 - ▶ **Halten:** Sprachbedienung der SmartLink-Anwendung ein-/ausschalten
- CAR** Informationen zu Fahrzeugeinstellungen

System

Einschränkung

Aus Sicherheitsgründen ist die Bedienung einiger Infotainment-Funktionen während der Fahrt nicht oder nur bedingt möglich.

Das Infotainment weist darauf mittels einer Meldung im Bildschirm hin.

Grundeinstellungen

Grundfunktionen einstellen

Die Einstellung der folgenden Infotainment-Funktionen erfolgt im Menü **MENU** > .

- ▶ Zeit und Datum.
- ▶ Sprache.
- ▶ Einheiten.

- › Wiederherstellung der Werkseinstellung.

Klangeinstellungen

Die Einstellung des Infotainment-Klangs erfolgt im Menü **MENU** > «.

Es können folgende Menüpunkte eingestellt werden.

- › Einstellung des Equalizers.
- › Einstellung des Lautstärkeverhältnisses.
- › Lautstärkeinstellung der einzelnen Infotainment-Funktionen.
Einstellbar sind z. B. einige der folgenden Menüpunkte.
 - › Lautstärkeinstellung der Befehle der Sprachbedienung.
 - › Einstellung der maximalen Lautstärke beim Einschalten des Infotainments.
 - › Geschwindigkeitsabhängige Lautstärkeinstellung.
 - › Einstellung der Infotainment-Stummschaltung bei eingeschalteter Einparkhilfe.

Ausstattungsabhängig sind folgende fortgeschrittene Klangeinstellungen einstellbar.

- › Einstellung der Raumoptimierung.
- › Einstellung der Audioprofile laut Genre.
- › Einstellung der Subwoofer-Lautstärke.

Konfigurationsassistent

Der Konfigurationsassistent hilft bei der Einstellung bestimmter Infotainment-Funktionen.

Der Konfigurationsassistent wird automatisch angezeigt, wenn die Zündung eingeschaltet ist und wenn es nach dem Einschalten des Infotainments mindestens zwei nicht eingestellte Menüpunkte gibt.

- › Zum **Ausschalten der automatischen Anzeige**, bei angezeigtem Konfigurationsassistent *Nicht mehr anzeigen* antippen.
- › Zur **manuellen Anzeige** **MENU** > « > *Konfigurationsassistent* antippen.

Menü **MENU** einstellen

Die Position der Funktionsflächen im Menü **MENU** kann wie folgt angepasst werden.

- › Die gewünschte Funktionsfläche halten, bis diese frei ist.
- › Die Funktionsfläche auf eine andere Position verschieben.

Angeschlossenes USB-Gerät sicher trennen

① HINWEIS

Gefahr einer Beschädigung der Daten auf dem angeschlossenen USB-Gerät!

Um ein USB-Gerät sicher zu trennen, wie folgt vorgehen.

- › **MENU** > « > *Sicher entfernen* antippen.
- › Das gewünschte Gerät wählen.

- › Das USB-Gerät trennen.

① Wenn es nicht möglich ist, das Gerät sicher zu trennen, das Infotainment ausschalten und das Gerät trennen.

Problemlösung

Infotainment ohne Reaktion

Das Infotainment muss neu gestartet werden.

- › ⏻ für länger als 10 s drücken.
- › Die Fertigstellung des Neustarts abwarten.

Systemaktualisierung

Wir empfehlen, die Systemaktualisierung von einem Fachbetrieb durchführen zu lassen.

Die Systemaktualisierung sorgt für die optimale Funktion des Infotainments, z. B. die Kompatibilität mit neuen Telefonen.

Systemversion ermitteln

- › **MENU** > « > *Systeminformationen* antippen.

Bildschirm

Übersicht

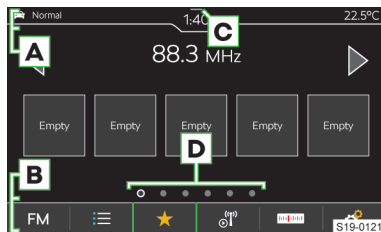

- A** Statusleiste
- B** Leiste mit den Funktionsflächen des angezeigten Menüs
- C** Anzeige des Bedienungszentrums
- D** Weitere Seiten des Menüs

Bedienung

① HINWEIS

Gefahr einer Bildschirmbeschädigung!

- › Die Bedienung des Infotainmentbildschirms **erfolgt durch eine leichte Fingerberührung**.

Die Bedienung mittels Berührung ist im Prinzip mit der eines Mobiltelefons identisch.

Die folgenden Bedienungsarten sind infotainment-spezifisch.

Ziehen mittels zweier Finger nach oben oder unten

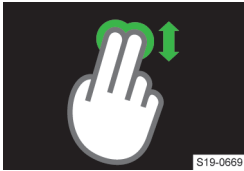

- ▶ Liste der Telefonkontakte schnell durchsehen.

Einstellungen

Die Einstellung der folgenden Grundfunktionen des Bildschirms erfolgt im Menü **MENU** > > *Bildschirm*.

- ▶ Helligkeitsstufe des Bildschirms.
- ▶ Ausschalten des Bildschirms.
- ▶ Anzeige der Uhrzeit.
- ▶ Bestätigungstöne und Animationen.

Infotainment-Tastatur

Tastaturübersicht

Die Anordnung der Tastaturzeichen ist von der eingestellten Infotainmentsprache abhängig.

Im Infotainment kommen kontextabhängig folgende Typen zum Einsatz.

- ▶ Alphanumerisch.
- ▶ Numerisch.
- ▶ Tastatur für die Eingabe.
- ▶ Tastatur für die Suche.

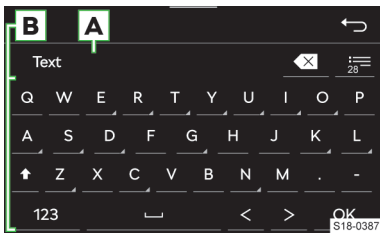

Tastatur-Beispiel

A Eingabezeile

- ▶ Zeichen vor dem Cursor löschen
 - ▶ **Antippen:** das letzte Zeichen löschen
 - ▶ **Halten:** alle Zeichen nacheinander löschen

Liste der aufgesuchten Einträge anzeigen

B Tastatur-Funktionsflächen

- ▶ Zur Klein-/Großschreibung wechseln
- ▶ **ABC/ABB** Zur Sprachentastatur wechseln
- ▶ **123** Zur numerischen und Zeichentastatur wechseln
- ▶ Zusätzliche Tastatursprachen anzeigen

- ▶ Leerzeichen einfügen
- ▶ **Halten:** weitere Zeichenvarianten anzeigen
- ▶ Cursor nach links verschieben
- ▶ Cursor nach rechts verschieben
- ▶ **OK** Die eingegebenen Zeichen bestätigen

Numerische Tastatur

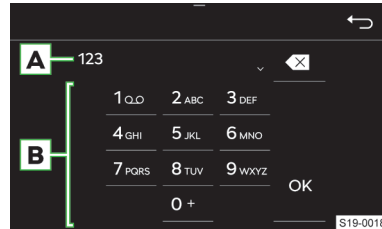

Tastatur-Beispiel

A Eingabezeile

- ▶ Zeichen vor dem Cursor löschen
 - ▶ **Antippen:** das letzte Zeichen löschen
 - ▶ **Halten:** alle Zeichen löschen

B Tastatur-Funktionsflächen

▶ **OK** Die eingegebenen Zeichen bestätigen

Wenn es kontextabhängig möglich ist, können alphanumerische Zeichen durch Halten einer Funktionsfläche mit der Ziffer eingegeben werden.

Bedienung

Die Infotainment-Tastatur dient der Eingabe von Zeichen, Buchstaben und Ziffern.

Die Tastatur wird **automatisch angezeigt**, wenn das Infotainment zur Eingabe von Zeichen auffordert.

Suche

Während der Zeicheneingabe erfolgt die Suche nach entsprechenden Einträgen.

Der zu suchende Eintrag kann einschließlich diakritischer Zeichen eingegeben werden.

Auf der Tastatur werden nur Zeichen zur Verfügung gestellt, die den gespeicherten Einträgen entsprechen.

▶ Zur **Anzeige der aufgesuchten Einträge** antippen.

Zusätzliche Tastatursprachen anzeigen

Für die Verwendung der zusätzlichen Tastatursprachen müssen die gewünschten Sprachen zuerst eingestellt werden.

▶ oder das Fahnenymbol wiederholt antippen, bis die gewünschte Sprachentastatur angezeigt wird.

Weitere Zeichenvarianten

- > Das Zeichen mit dem Symbol halten.
- > Das gewünschte Zeichen wählen.

Einstellung der zusätzlichen Tastatursprachen

- > **MENU** > > *Zusätzliche Tastatursprachen* antippen.

Bedienungszentrum

Übersicht

Anzeige des Bedienungszentrums

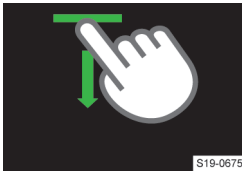

- > Die Leiste im oberen Bildschirmbereich drücken und nach unten ziehen.

Bedienungszentrum schließen

- > antippen.

Oder:

- > 5 s warten.

Bedienungszentrum

Das Infotainment-Bedienungszentrum kann zum schnellen Zugriff auf die folgenden Funktionen genutzt werden.

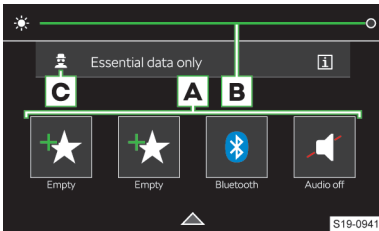

- A** Bevorzugte Funktionen
- B** Einstellung der Instrumenten- und Tastenbeleuchtung
- C** Einstellung der Schutzebene personenbezogener Daten

Einstellungen

- > Zur **Anzeige** des Editiermodus eine beliebige Funktionsfläche der bevorzugten Funktion halten.
- > Zum **Hinzufügen** der bevorzugten Funktion die gewünschte Funktion vom oberen Bildschirmbereich auf die Funktionsfläche im unteren Bereich verschieben.
- > Zum **Schließen** des Editiermodus antippen.

Radio

Übersicht

Menü anzeigen

- > **RADIO** antippen.

Oder:

- > **MENU** > antippen.

Analoger und digitaler Radioempfang

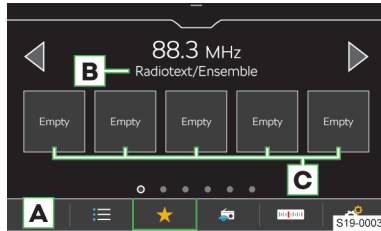

- A** Frequenzbereich wählen
- B** Abhängig vom Frequenzbereich
FM: Radiotext
DAB: Radiotext / Bezeichnung der Sendergruppe
- C** Stationstasten für bevorzugte Sender

- Liste der verfügbaren Sender
- Favoriten anzeigen
- Informationen zum Sender anzeigen
- Sender manuell suchen (gilt für AM und FM)
- Einstellungen

i Das Infotainment unterstützt den digitalen Radioempfang in den Formaten DAB und DAB+.

Liste der verfügbaren Sender

- > antippen.
- Gespielter Sender
- Auf den Stationstasten gespeicherter Sender
- TP** Ein Verkehrsfunksender ist eingestellt
- Das DAB-Signal ist nicht verfügbar
- Filterung der Sender in der Liste nach dem Programmtyp, z. B. Kultur, Musik, Sport u. Ä.
- FM:** bei eingeschalteter RDS-Funktion
- Manuelle Aktualisierung der Senderliste

In der Senderliste können Informationen zum ausgestrahlten Programmtyp sowie zum Typ des Regionalsenders angezeigt werden.

Bedienung

Sender wählen



- › ◀ oder ▶ im oberen Bildschirmbereich antippen.

SCAN-Funktion

Die Funktion spielt empfangbare Sender des gewählten Frequenzbereichs nacheinander für jeweils einige Sekunden an.

- › Zum **Start der Anspielautomatik** ☞ > Scan oder den rechten Drehregler ⌚ drücken.
- › Zur **Beendigung der Anspielautomatik** ^{SCAN} oder den rechten Drehregler ⌚ drücken.

Sender manuell suchen

Die manuelle Suche ist für AM- und FM-Sender verfügbar.

- › Im Hauptmenü Radio ☞ antippen.
- › Zur **nacheinander folgenden Suche** ◀ oder ▶ neben der angezeigten Skala des Frequenzbereichs antippen.

Oder:

- › Die Scrollmarke auf der Skala des Frequenzbereichs gedrückt halten und diese auf den gewünschten Wert verschieben.

Oder:

- › Den rechten Drehregler drehen.

Einschränkung

- ▶ Das Infotainment unterstützt den digitalen Radioempfang in den Formaten DAB und DAB+.
- ▶ Parkhäuser, Tunnel, hohe Gebäude oder Berge können den Radioempfang einschränken.
- ▶ In den hinteren Seitenscheiben befinden sich Antennen für den Empfang des Radiosignals.
Das Bekleben der Scheiben mit Folien oder metallbeschichteten Aufklebern kann den Empfang des Radiosignals beeinträchtigen.
- ▶ Die Gesellschaft ŠKODA AUTO übernimmt beim RDS-Dienst für die Verfügbarkeit, die korrekte Funktion sowie die ausgestrahlten Informationen keine Verantwortung.

Einstellungen

Aktuell gehörten Sender zu den Favoriten aus dem Hauptmenü Radio speichern

- › Die gewünschte Stationstaste für bevorzugte Sender halten, bis der Sender gespeichert ist.

Sender zu den Favoriten aus der Liste verfügbarer Sender speichern

Gilt für die AM-, FM- und DAB-Frequenzbereiche.

- › Die Zeile mit dem Namen des gewünschten Senders halten.
- › Die gewünschte Stationstaste antippen.

Favoriten löschen

- › Im Hauptmenü **Radio** ☞ > Speicher löschen antippen.
- › Zum Löschen **einer** Stationstaste für bevorzugte Sender die gewünschte Stationstaste antippen und den Löschvorgang bestätigen.
- › Zum Löschen **aller** Stationstasten für bevorzugte Sender **Alle** antippen und den Löschvorgang bestätigen.

Tasten ◀ ▶

Gilt für die AM-, FM- und DAB-Frequenzbereiche.

Die Variante für den **Senderwechsel** mithilfe der Tasten ◀ ▶ im Hauptmenü **Radio** wird wie folgt eingestellt.

- › Im Hauptmenü **Radio** ☞ > Pfeiltasten: antippen.
- › Die Wechselvariante wählen.

Verkehrsfunkempfang (TP) der FM-Sender ein-/ausschalten

Gilt für den FM-Frequenzbereich.

- › Im Hauptmenü **Radio** ☞ > Verkehrsfunk (TP) antippen.

Verkehrsfunkempfang des DAB-Senders ein-/ausschalten

Gilt für den DAB-Frequenzbereich.

- › Im Hauptmenü **Radio** den Menüpunkt ☞ > Verkehrsfunk (TP) einschalten.
- › Im Hauptmenü **Radio** ☞ > Erweiterte Einstellungen > DAB-Verkehrsfunk (TP) ein-/ausschalten.

Senderlogo zuordnen

Gilt für die AM-, FM- und DAB-Frequenzbereiche.

Das Infotainment bietet die Möglichkeit an, Logos aus den Bildern auf einer externen Quelle den Stationstasten zuzuordnen.

Für Senderlogos können Bilder im Format jpg, gif, png, bmp mit einer Auflösung von maximal 500x500 Pixel verwendet werden.

- › Im Hauptmenü **Radio** ☞ > Senderlogos antippen.
- › Die gewünschte Stationstaste antippen.
- › Die externe Quelle mit dem Logo wählen.
- › Das gewünschte Logo aufsuchen und bestätigen.

Senderlogo löschen

Gilt für die AM-, FM- und DAB-Frequenzbereiche.

- ▶ Im Hauptmenü **Radio**  > Senderlogos antippen.
- ▶ Zum Löschen **eines Logos** die gewünschte Stationstaste antippen und den Löschvorgang bestätigen.
- ▶ Zum Löschen **aller Logos** Alle antippen und den Löschvorgang bestätigen.

Automatische Zuordnung des Logos des zu speichernden Senders den Favoriten ein-/ausschalten
Gilt für die FM- und DAB-Frequenzbereiche.

Bei eingeschalteter Funktion wird bei der Speicherung des Senders auf einer Stationstaste ein Senderlogo aus dem Infotainmentspeicher zugeordnet.

- ▶ Im Hauptmenü **Radio**  > Erweiterte Einstellungen > Automatische Speicherung Senderlogos antippen.

Regionales FM-Senderlogo

Gilt für den FM-Frequenzbereich.

Das Infotainment bietet die Möglichkeit an, FM-Senderlogos länderspezifisch zu verwenden.

- ▶ Im Hauptmenü **Radio**  > Erweiterte Einstellungen > Region für Senderlogo: antippen.
- ▶ Das Land wählen.

Automatischer Frequenzwechsel zu einem regional verwandten FM-Sender
Gilt für den FM-Frequenzbereich.

Das Infotainment bietet die Möglichkeit an, bei einem Signalverlust des gehörten FM-Senders automatisch zu einem regional verwandten FM-Sender zu wechseln.

- ▶ Im Hauptmenü **Radio**  > Erweiterte Einstellungen > RDS Regional: antippen.
- ▶ Einen der folgenden Menüpunkte wählen.
- ▶ **Fix** - bei Signalverlust ist ein anderer Sender manuell einzustellen.
- ▶ **Automatisch** - automatische Wahl des Senders mit dem aktuell besten Signalempfang.

Bei Empfangsverlust in der gegebenen Region stellt das Infotainment automatisch eine andere verfügbare Region ein.

Automatischen Frequenzwechsel (AF) ein-/ausschalten
Gilt für den FM-Frequenzbereich.

Bei eingeschalteter Funktion und schwachem Signal des aktuell gehörten FM-Senders stellt das Infotainment automatisch den gleichen Sender auf einer anderen Frequenz mit besserem Signal ein.

- ▶ Im Hauptmenü **Radio**  > Erweiterte Einstellungen > Automatischer Frequenzwechsel (AF) antippen.

Sender in der Liste verfügbarer Sender sortieren
Gilt für den FM-Frequenzbereich.

- ▶ Im Hauptmenü **Radio**  > Erweiterte Einstellungen > Senderliste sortieren: antippen.
- ▶ Die Sortierung der Sender in alphabetischer Reihenfolge oder laut Gruppe wählen.

Radiotextempfang ein-/ausschalten

Gilt für die FM- und DAB-Frequenzbereiche.

Bei eingeschalteter Funktion und bei angezeigten Stationstasten werden nähere Informationen zum ausgestrahlten Inhalt des gehörten Senders oder die Bezeichnung der Sendergruppe für den DAB-Sender angezeigt.

- ▶ Im Hauptmenü **Radio**  > Radiotext antippen.

RDS ein-/ausschalten

Gilt für den FM-Frequenzbereich.

Der Menüpunkt ist nur für einige Länder verfügbar.

- ▶ Im Hauptmenü **Radio**  > Erweiterte Einstellungen > Radio-Daten-System (RDS) antippen.

Bei **ausgeschalteter RDS-Funktion** sind die folgenden Menüpunkte in den Einstellungen der **FM-Sender** nicht verfügbar.

- ▶ Verkehrsfunk (TP).
- ▶ Radiotext.
- ▶ RDS Regional.
- ▶ Automatischer Frequenzwechsel (AF).
- ▶ Regionales Senderlogo.
- ▶ Sortierung der Sender in der Liste verfügbarer Sender.

Programmtypanzeige ein-/ausschalten

Gilt für die FM- und DAB-Frequenzbereiche.

Bei eingeschalteter Funktion werden in der Liste verfügbarer Sender zusätzliche Informationen zum ausgestrahlten Programmtyp (PTY) angezeigt. Die Programme können aufgrund dieser Informationen gefiltert werden.

Zusätzliche Durchsagen des DAB-Senders ein-/ausschalten
Gilt für den DAB-Frequenzbereich.

Bei eingeschalteter Funktion werden andere Durchsagen als Verkehrsmeldungen empfangen. Z. B. Wetternachrichten, Sportreportagen, Finanznachrichten u. Ä.

- ▶ Im Hauptmenü **Radio**  > Erweiterte Einstellungen > Andere DAB-Durchsagen antippen.

Automatische Programmverfolgung eines DAB-Senders ein-/ausschalten
Gilt für den DAB-Frequenzbereich.

Bei eingeschalteter Funktion und einem Signalverlust des gehörten DAB-Senders stellt das Infotainment automatisch den gleichen Sender mit besserem Signal in einer anderen DAB-Sendergruppe ein.

- › Im Hauptmenü **Radio** › *Erweiterte Einstellungen* › *DAB-DAB Programmverfolgung* antippen.

Automatischen Wechsel vom DAB-Sender zum gleichen FM-Sender ein-/ausschalten

Gilt für den DAB-Frequenzbereich.

Bei eingeschalteter Funktion und einem Signalverlust des gehörten DAB-Senders stellt das Infotainment automatisch den gleichen FM-Sender ein. Hinter dem Sendernamen wird das Symbol (FM) angezeigt.

Wenn der korrespondierende DAB-Sender wieder empfangbar ist, wechselt der Sender automatisch von FM zu DAB.

- › Im Hauptmenü **Radio** › *Erweiterte Einstellungen* › *Automatischer Wechsel DAB - FM* antippen.

Automatischen Wechsel zu einem ähnlichen DAB-Sender ein-/ausschalten

Gilt für den DAB-Frequenzbereich.

Bei eingeschalteter Funktion und einem Signalverlust des gehörten DAB-Senders stellt das Infotainment automatisch einen anderen DAB-Sender mit ähnlichem Inhalt ein.

- › Im Hauptmenü **Radio** › *Erweiterte Einstellungen* › *Wechsel zu ähnlichem Sender* antippen.

Medien

Was soll beachtet werden

- ▶ Keine wichtigen und ungesicherten Daten auf angeschlossenen Audioquellen speichern. ŠKODA übernimmt für verloren gegangene oder beschädigte Dateien bzw. angeschlossene Audioquellen keine Verantwortung.
- ▶ Beim Wechseln oder Anschluss einer Audioquelle kann es zu plötzlichen Lautstärkeschwankungen kommen. Vor dem Wechsel oder Anschluss einer Audioquelle die Lautstärke reduzieren.
- ▶ Beim Anschluss einer Audioquelle können im Display der Quelle Hinweismeldungen angezeigt werden. Diese Meldungen sind zu beachten und ggf. zu bestätigen.
- ▶ Die in Ihrem Land geltenden nationalen gesetzlichen Bestimmungen zum Urheberrecht sind zu beachten.

Übersicht

Menü anzeigen

- › **MEDIA** antippen.

Oder:

- › **MENU** › antippen.

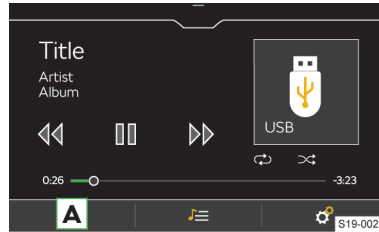

A Quelle wählen

Dateien verwalten / Multimedia-Datenbank

Einstellungen

Player-Bedienung

Bedienung - Grundlagen

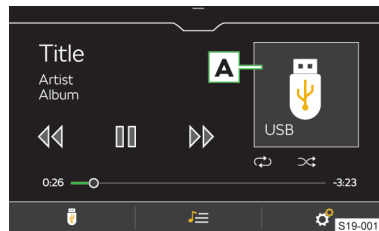

A Albumbild / Symbol der angeschlossenen Quelle

▶ **Antippen:** Wiedergabe starten

▢ **Antippen:** Pause

◀◀ **Innerhalb von 3 s ab dem Start der Wiedergabe antippen:** den vorherigen Titel wiedergeben

◀◀ **Nach 3 s ab dem Start der Wiedergabe antippen:** den aktuellen Titel von Anfang an wiedergeben

◀◀ **Halten:** schneller Rücklauf innerhalb des Titels

▶▶ **Antippen:** den nächsten Titel wiedergeben

▶▶ **Halten:** schneller Vorlauf innerhalb des Titels

Die Bewegung innerhalb des Titels ist auch möglich, indem der Finger über die Zeitachse gezogen wird.

Erweiterte Bedienung

Ein-/Ausschalten der wiederholten Wiedergabe des aktuellen Titels

Ein-/Ausschalten der wiederholten Wiedergabe des aktuellen Albums/Ordners

Ein-/Ausschalten der zufälligen Wiedergabe des aktuellen Albums/Ordners

Einschränkung

① **HINWEIS**

Die Verfügbarkeit mancher Funktionen der Medienbedienung ist von der angeschlossenen Quelle sowie der verwendeten Software, z. B. Bluetooth®, abhängig.

Einstellungen

Titelwiedergabe inklusive Unterordner ein-/ausschalten

> Im Hauptmenü **Medien** > *Mix/Repeat inklusive Unterordner* antippen.

Wiedergabe von Online-Medien aus dem Apple-Gerät ein-/ausschalten

> Zum **Ein-/Ausschalten** im Hauptmenü **Medien** > *Online-Medien aus dem iPod-Gerät einbeziehen* antippen.

Unter den folgenden Bedingungen werden Medien in der Apple iCloud in die Liste verfügbarer Medien einbezogen.

- ✓ Das mobile Gerät ist nicht mittels Apple CarPlay verbunden.

- ✓ Das mobile Gerät ist an der Apple iCloud angeschlossen.

Verkehrsfunk

> Zum **Ein-/Ausschalten** der Verkehrsfunküberwachung während der Wiedergabe von Mediendateien, im Hauptmenü **Medien** > *Verkehrsfunk (TP)* antippen.

Angeschlossenes USB-Gerät sicher trennen

① **HINWEIS**

Gefahr einer Beschädigung der Daten auf dem angeschlossenen USB-Gerät!

Um ein USB-Gerät sicher zu trennen, wie folgt vorgehen.

> Im Hauptmenü **Medien** > *USB sicher entfernen* antippen.

> Das gewünschte Gerät wählen.

> Das USB-Gerät trennen.

ⓘ Wenn es nicht möglich ist, das Gerät sicher zu trennen, das Infotainment ausschalten und das Gerät trennen.

Unterstützte Quellen und Dateien

Unterstützte Quellen

Quelle	Schnittstelle	Typ	Spezifikation	Dateisystem
USB	USB 1.x; 2.x 3.x oder höher mit der Unterstützung von USB 2.x	MSC	USB-Stick	FAT32 exFAT NTFS
			HDD (ohne spezielle Software)	
		USB-Geräte, die das USB Mass Storage-Protokoll unterstützen		
		MTP	Geräte mit dem Betriebssystem Android oder Windows Phone, die das Media Transfer Protocol unterstützen	
		Apple	Geräte mit dem Betriebssystem iOS	HFS+
Bluetooth®-Player	Bluetooth®	-	Bluetooth®-Protokolle A2DP und AVRCP (1.0 - 1.6)	-

ⓘ Das Apple-iAP1-Protokoll wird vom Infotainment nicht unterstützt.

Kompatibilität mobiler Geräte

Auf den ŠKODA-Internetseiten kann geprüft werden, ob das Infotainment mit den gewählten zu testenden mobilen Geräten kompatibel ist. Diese Prüfung erfolgt mittels des folgenden Verweises oder durch das Einlesen des QR-Codes.

 <http://go.skoda.eu/compatibility>



Alle angeführten Angaben sind beiläufig und dienen zur Information.

Die Gesellschaft ŠKODA AUTO kann keine vollständige Funktionsfähigkeit und Kompatibilität, z. B. aufgrund einer Software-Aktualisierung des Infotainments sowie der mobilen Geräte, garantieren.

Unterstützte Audiodateien

Kompressionsformat	Codec-Typ	Dateisuffix	Max. Bitrate [kbit/s]	Max. Abtastrate [kHz]	Multikanäle
MPEG	MPEG 1 Layer 3	mp3	32 - 320	32, 44, 48	Mono, Dual Mono, Stereo, Joint Stereo
	MPEG 2 Layer 3	mp3	8 - 160	16, 22, 24	Mono, Stereo, Joint Stereo
	MPEG 2.5 Layer 3			8, 11, 12	
WMA	Windows Media Audio 9 und 9.1	wma	8 - 384	8, 11, 12, 16, 22, 32, 44, 48	Mono, Stereo, Joint Stereo
	Windows Media Audio 9.2		8 - 320		
	Windows Media Audio 10		8 - 768	32, 44, 48, 96	
ADTS	AAC LC	aac	8 - 640	22, 24, 32, 44, 48	Mono, Stereo
	AAC HE		8 - 320	16, 22, 24, 32, 44, 48	
	AAC HEv2		16 - 64		
FLAC	FLAC	flac	-	8, 11, 12, 16, 22, 24, 32, 44, 48, 64, 88, 96	Mono, Stereo, 5.1, 7.1
RIFF	WAV	wav	64 - 3072	8, 11, 12, 16, 22, 24, 32, 44, 48, 96	Mono, Stereo
SBC	Bluetooth A2DP	-	8 - 345	44, 48	Mono, Stereo, Joint Stereo

 Bei Dateien im MP4-Format erfolgt lediglich die Tonspurwiedergabe.

Dateien, die über das **DRM**- und **iTunes**®-Verfahren geschützt sind, werden vom Infotainment nicht unterstützt.

Unterstützte Playlists

Codec-Typ	Dateisuffix
M3U	m3u
M3U8	m3u8
PLS	pls
WPL	wpl
ASX	asx
PLA	pls

Verwaltung mobiler Geräte

Übersicht

Mithilfe der Verwaltung mobiler Geräte können die Geräte verbunden, getrennt und untereinander ausgetauscht werden.

Verwaltung mobiler Geräte anzeigen

> **PHONE** > > Mobiltelefon auswählen > antippen.

Oder:

> **MENU** > > Mobile Geräte antippen.

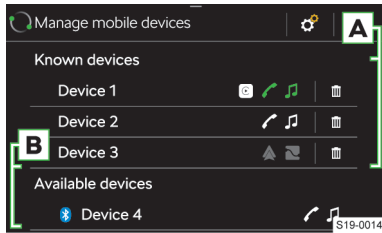

A Verbundene / Früher verbundene Geräte

B Verfügbare Geräte

- Das Gerät ermöglicht eine Verbindung über das Bluetooth®-„Freisprechprofil“
- Das Gerät ist über das Bluetooth®-„Freisprechprofil“ verbunden
- Das Gerät ermöglicht eine Verbindung über das Bluetooth®-Audioprofil
- Das Gerät ist über das Bluetooth®-Audioprofil verbunden
- Das Gerät ermöglicht eine SmartLink-Verbindung über Android Auto
- Das Gerät ermöglicht eine SmartLink-Verbindung über Apple CarPlay
- Das Gerät ermöglicht eine SmartLink-Verbindung über MirrorLink
- Entfernen des Geräts aus der Liste **früher verbundener Geräte**

Einschränkungen mobiler Geräte und Anwendungen

Funktionsverfügbarkeit

Die Verfügbarkeit bestimmter Funktionen hängt vom Typ des mobilen Geräts sowie von den installierten Anwendungen ab.

Kompatibilität mobiler Geräte

Auf den ŠKODA-Internetseiten kann geprüft werden, ob das Infotainment mit den gewählten zu testenden mobilen Geräten kompatibel ist. Diese Prüfung erfolgt mittels des folgenden Verweises oder durch das Einlesen des QR-Codes.

<http://go.skoda.eu/compatibility>



Alle angeführten Angaben sind beiläufig und dienen zur Information.

Die Gesellschaft ŠKODA AUTO kann keine vollständige Funktionsfähigkeit und Kompatibilität, z. B. aufgrund einer Software-Aktualisierung des Infotainments sowie der mobilen Geräte, garantieren.

Bluetooth®-Kompatibilität mobiler Geräte

Aufgrund der Vielzahl von mobilen Geräten ist es nicht möglich, die vollständige Bluetooth®-Kompatibilität mit dem Infotainment zu gewährleisten. Die Bluetooth®-Kompatibilität ist von der Bluetooth®-Version sowie von der Implementierung der Bluetooth®-Protokolle seitens des Herstellers des mobilen Geräts abhängig.

Anwendungen in mobilen Geräten

In mobilen Geräten können Anwendungen installiert werden, die es ermöglichen, zusätzliche Informationen im Infotainmentbildschirm anzuzeigen oder das Infotainment zu bedienen.

Aufgrund der Vielzahl von Anwendungen sowie deren laufenden Weiterentwicklung, können die verfügbaren Anwendungen möglicherweise nicht in allen mobilen Geräten funktionsfähig sein. Die Gesellschaft ŠKODA AUTO übernimmt für deren ordnungsgemäße Funktion keine Haftung.

Der Umfang der verfügbaren Anwendungen und deren Funktionen ist vom Infotaintmentyp, sowie fahrzeug- und länderabhängig.

Informationen zu den ŠKODA-Anwendungen

Detaillierte Informationen zu den ŠKODA-Anwendungen sind den Internetseiten nach dem Einlesen des folgenden QR-Codes oder des Verweises zu entnehmen.

<http://go.skoda.eu/mobile-apps>



Verbindungsaufbau

Ein mobiles Gerät mit dem Infotainment verbinden

- > Im mobilen Gerät verfügbare Bluetooth®-Geräte aufsuchen.
- > Die Bluetooth®-Einheit des Infotainments wählen.
Der Name der Einheit lässt sich im Menüpunkt **MENU** > > Bluetooth > Name: ermitteln.
- > Die PIN bestätigen, ggf. eingeben und bestätigen.

Infotainment mit einem nicht gekoppelten mobilen Gerät verbinden

- > **PHONE** > > Mobiltelefon auswählen > antippen.
- > Das gewünschte Gerät in der Liste der **verfügbaren Geräte** wählen.
- > Das gewünschte Bluetooth®-Profil wählen.
- > Die PIN bestätigen, ggf. eingeben und bestätigen.
- > Wenn zwei Geräte mit dem Infotainment verbunden sind, das zu ersetzende Gerät wählen.

Infotainment mit einem früher verbundenen mobilen Gerät verbinden

- > **PHONE** > > Mobiltelefon auswählen antippen.
- > Das gewünschte Gerät in der Liste der **früher verbundenen Geräte** wählen.
Das gewählte Gerät wird über das zuletzt verwendete Bluetooth®-Profil angeschlossen.
- > Wenn zwei Geräte mit dem Infotainment verbunden sind, das zu ersetzende Gerät wählen.

SmartLink-Verbindung

Das Infotainment bietet die Möglichkeit an, die SmartLink-Verbindung zu kompatiblen mobilen Geräten mithilfe der folgenden Verbindungsarten aufzubauen.

- Android Auto
- Apple CarPlay
- MirrorLink

Das mobile Gerät kann mit dem Infotainment über ein USB-Kabel oder WLAN verbunden werden, soweit das mobile Gerät dies unterstützt.

- > Das mobile Gerät mit dem Infotainment über ein USB-Kabel verbinden oder ein WLAN aufsuchen und verbinden.
- > Das Symbol der unterstützten Verbindung antippen.

Telefon

Übersicht

Menü anzeigen

- > **PHONE** antippen.

Oder:

- > **MENU** > antippen.

I Wenn das Menü **Telefon** nicht angezeigt wird, prüfen, ob das mobile Gerät angeschlossen ist.

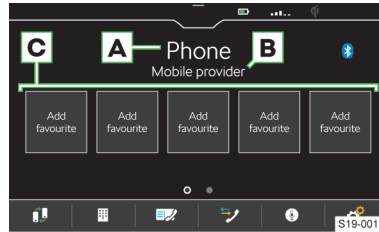

A Name des verbundenen Telefons
 ▶ **Antippen:** Liste früher verbundener Telefone anzeigen

B Name des Telefondienstanbieters

C Stationstasten für bevorzugte Kontakte

- Das Haupttelefon gegen das Zusatztelefon wechseln
- Telefonnummer eingeben
- Kontaktliste
- Anruflisten
- Sprachbedienung des verbundenen Telefons einschalten
- Einstellungen

Bedingungen für die Verbindung eines Telefons mit dem Infotainment

- ✓ Die Bluetooth®-Funktion des Infotainments und des Telefons ist eingeschaltet.
Das Einschalten der Bluetooth®-Funktion des Infotainments erfolgt im Menüpunkt **MENU** > > Bluetooth > Bluetooth.
- ✓ Die Sichtbarkeit des Infotainments ist eingeschaltet.
Das Einschalten der Sichtbarkeit des Infotainments erfolgt im Menüpunkt **MENU** > > Bluetooth > Sichtbarkeit.
- ✓ Das Telefon befindet sich in Signalreichweite der Bluetooth®-Einheit des Infotainments.
- ✓ Das Telefon ist mit dem Infotainment kompatibel.

Telefonbedienung

Telefonnummer eingeben

- > Im Hauptmenü **Telefon** antippen.
- > Die Telefonnummer mithilfe der angezeigten numerischen Tastatur eingeben.

I Die angezeigte numerische Tastatur kann auch für eine Kontaktsuche verwendet werden. Wenn z. B. die Ziffern 32 eingegeben werden, werden neben der numerischen Tastatur Kontakte mit

der Buchstabenreihenfolge DA, FA, EB u. Ä. angezeigt.

Liste der Telefonkontakte

Die Liste der Telefonkontakte ist aus dem verbundenen Haupttelefon importiert.

- > Zur **Anzeige** der Kontaktliste im Hauptmenü **Telefon** antippen.
- > Zur **Suche** innerhalb der Liste *Suchen* antippen.
- > Die Angaben für die Suche eingeben.
- > Zum **Verbindungsaufbau** zu einem Kontakt die Funktionsfläche mit dem gewünschten Kontakt antippen.

Wenn ein Kontakt mehrere Telefonnummern enthält, die Telefonnummer aus der angezeigten Liste wählen.

- > Zur Anzeige des **Details** eines Kontakts > antippen.

Verbindung zur Nummer der Sprachmailbox aufbauen

- > Im Hauptmenü **Telefon** > antippen.

Telefongespräch

Abhängig vom Kontext des Telefongesprächs sind die folgenden Funktionen auswählbar.

- Verbindungsaufbau beenden / Eingehenden Anruf ablehnen / Anruf beenden
- Eingehenden Anruf annehmen / Zum gehaltenen Anruf zurückkehren
- Mikrofon aus-/einschalten
- Anruf halten
- Mikrofon aus-/einschalten
- Anruferdetail anzeigen
- Anruf aus dem zweiten Telefon während eines im ersten Telefon laufenden Gesprächs annehmen
Das im ersten Telefon laufende Gespräch wird durch die Anrufannahme beendet.

- > Um den **Gesprächston von den Lautsprechern zum Telefon umzuschalten**, im Hauptmenü **Telefon** > *Freisprechen* antippen.
- > Um den **Gesprächston vom Telefon zu den Lautsprechern umzuschalten**, antippen.

Konferenzgespräch

Das Konferenzgespräch stellt ein gemeinsames Telefongespräch mit mind. drei und max. sechs Teilnehmern dar.

- > Während eines laufenden Gesprächs/einer Konferenz den nächsten Anruf durchführen.

Oder:

- > Einen neuen eingehenden Anruf durch Antippen der Funktionsfläche annehmen.
- > Zum **Start** eines Konferenzgesprächs die Funktionsfläche antippen.

Während eines laufenden Konferenzgesprächs sind kontextabhängig die folgenden Funktionen auswählbar.

- Konferenz halten, vorübergehend verlassen (die Konferenz wird im Hintergrund fortgesetzt)
- Zur gehaltenen Konferenz zurückkehren
- Mikrofon aus-/einschalten
- Konferenz beenden
- Detail des Konferenzgesprächs anzeigen

Im Detail des Konferenzgesprächs sind abhängig vom verbundenen Telefon die folgenden Funktionen auswählbar.

- Detail des Konferenzgesprächsteilnehmers anzeigen
- Gespräch mit dem Konferenzgesprächsteilnehmer beenden
- Gespräch mit einem Teilnehmer außerhalb des Konferenzgesprächs

Einstellungen der Telefonfunktionen des Infotainments

Telefon-Infotainment-Verbindungsarten

Die Verbindung des Telefons erfolgt abhängig von der Anzahl der mit dem Infotainment aktuell verbundenen Telefone auf die folgende Weise.

- ▶ **Kein Telefon** - das Telefon wird als Haupttelefon verbunden.
- ▶ **Ein Telefon** - das Telefon wird als Zusatztelefon verbunden.
- ▶ **Zwei Telefone** - das zu ersetzende Telefon wählen.
- > Zum **Umschalten zwischen dem Haupttelefon und dem Zusatztelefon** im Hauptmenü **Telefon** antippen.

Telefon mit dem Infotainment verbinden

- > Verfügbare Bluetooth®-Geräte im Telefon aufsuchen.
- > Die Bluetooth®-Einheit des Infotainments wählen.
Der Name der Einheit lässt sich im Menüpunkt **MENU** > > *Bluetooth* > *Name*: ermitteln.
- > Die PIN bestätigen, ggf. eingeben und bestätigen.

Infotainment mit einem nicht gekoppelten Telefon verbinden - es ist kein Telefon verbunden

- > **PHONE** antippen.

Oder:

- > **MENU** > antippen.
- > Den Anweisungen im Infotainmentbildschirm folgen.

Infotainment mit einem nicht gekoppelten Telefon verbinden - es ist ein anderes Telefon verbunden

- > **PHONE** > > *Mobiltelefon auswählen* > antippen.
- > Das gewünschte Gerät in der Liste der **verfügbaren Geräte** wählen.

- › Das gewünschte Bluetooth®-Profil wählen.
- › Die PIN bestätigen, ggf. eingeben und bestätigen.
Das Telefon wird als Zusatztelefon verbunden.

Oder:

- › Wenn zwei Telefone mit dem Infotainment verbunden sind, das zu ersetzende Telefon wählen.

Infotainment mit einem früher gekoppelten Telefon verbinden

- › **PHONE** >  > *Mobiltelefon auswählen* antippen.
- › Das gewünschte Gerät in der Liste der **früher verbundenen Geräte** wählen.
Das Telefon wird als Zusatztelefon verbunden.

Oder:

- › Wenn zwei Telefone mit dem Infotainment verbunden sind, das zu ersetzende Telefon wählen.

Stationstasten für bevorzugte Kontakte verwalten

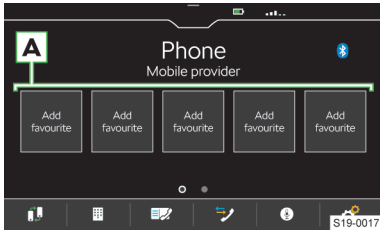

- › Zum **Speichern** die gewünschte Stationstaste **A** halten.
- › Einen Kontakt aus der angezeigten Liste wählen.
- › Wenn der Kontakt mehrere Telefonnummern enthält, die gewünschte Telefonnummer wählen.
- › Zur **Anzeige des Menüs für das Löschen** im Hauptmenü **Telefon**  > *Favoriten verwalten* antippen.
- › Zum Löschen **einer** Stationstaste den gewünschten Listeneintrag antippen und den Löschvorgang bestätigen.

Oder:

- › Zum Löschen **aller** Stationstasten *Alle* antippen und den Löschvorgang bestätigen.

Telefonkontakte importieren

Nach der ersten Verbindung des Haupttelefons mit dem Infotainment startet der Import der Telefonkontakte in den Infotainmentspeicher.

In das Infotainment können bis zu 2000 Telefonkontakte mit Kontaktbildern importiert werden. Jeder Kontakt kann max. 5 Telefonnummern enthalten.

In Abhängigkeit vom Telefontyp kann eine Importbestätigung erforderlich sein.

Telefonkontakte aktualisieren

Bei erneuter Verbindung des Telefons mit dem Infotainment erfolgt eine **automatische** Aktualisierung der Liste.

- › Zur **manuellen** Aktualisierung der Liste im Hauptmenü **Telefon**  > *Benutzerprofil* > *Kontakte importieren* antippen.

Kontakte im Telefonbuch sortieren

- › Im Hauptmenü **Telefon**  > *Benutzerprofil* > *Sortieren nach*: antippen und die Sortierungsart wählen.

Rufton

Für einige Telefone ist die Verwendung des Telefonruftons nicht möglich, stattdessen wird der Infotainment-Rufton verwendet.

- › Zur Einstellung des Infotainment-Ruftons im Hauptmenü **Telefon**  > *Benutzerprofil* > *Anrufton auswählen* antippen.
- › Den Rufton wählen.

Nummer der Sprachmailbox

- › Zur Einstellung der Nummer der Sprachmailbox im Hauptmenü **Telefon**  > *Benutzerprofil* > *Mailbox-Nummer*: antippen.
- › Die Nummer der Sprachmailbox eingeben.

Parallele Gespräche

Gilt für einige Länder.

In Abhängigkeit vom verbundenen Telefon besteht die Möglichkeit, den nächsten eingehenden Anruf anzunehmen und das vorangegangene Gespräch zu halten.

- › Zum Einschalten der parallelen Gespräche **Telefon**  > *Parallele Gespräche* antippen.

WLAN

Funktionsweise

Das WLAN kann für die SmartLink-Verbindung verwendet werden.

Mit dem Infotainment-Hotspot können bis zu 3 mobile Geräte verbunden werden.

- › Zur Anzeige der Liste verbundener mobiler Geräte **MENU** >  > *WLAN* > *Verbundene Geräte* antippen.

Einstellungen

Ein mobiles Gerät mit dem Infotainment-Hotspot verbinden

- › Den WLAN-Hotspot des Infotainments im Menüpunkt **MENU** >  > *WLAN* > *WLAN-Hotspot* einschalten.
- › Im mobilen Gerät das WLAN einschalten.
- › In der Liste der verfügbaren WLAN-Geräte das Infotainment-WLAN aufsuchen.

Der Name des Infotainments ist dem Menüpunkt **MENU** > > **WLAN** > *Netzwerkname*: zu entnehmen.

- > Den Infotainment-Hotspot wählen und das erforderliche Passwort eingeben.

Das Passwort für die Verbindung mit dem Infotainment-Hotspot ist dem Menüpunkt **MENU** > > **WLAN** > *Netzwerkschlüssel* zu entnehmen.

- > Den Verbindungsaufbau bestätigen.

Sicherheitsebene des Infotainment-Hotspots

Die Sicherheitsebene ist auf **WPA2** eingestellt und kann nicht verändert werden.

Passwort für die Verbindung mit dem Infotainment-Hotspot ändern

Das Passwort muss mind. 8 und max. 63 Zeichen enthalten.

- ▶ **MENU** > > **WLAN** > *Netzwerkschlüssel* antippen.
- ▶ Das Passwort eingeben und bestätigen.

Einschränkung

Einschränkung der WLAN-Verbindung
In einigen Ländern ist die WLAN-Verbindung aus gesetzlichen Gründen eingeschränkt. Beim Passieren der Grenze des betroffenen Landes kann die Verbindung mit dem über WLAN angeschlossenen mobilen Gerät beendet oder eingeschränkt werden.

Informieren Sie sich über die landesspezifischen gesetzlichen Einschränkungen. Das WLAN ggf. manuell ausschalten.

SmartLink

Funktionsweise

SmartLink bietet die Möglichkeit an, zertifizierte Anwendungen eines angeschlossenen mobilen Geräts im Infotainmentbildschirm anzuzeigen und zu bedienen.

Die Zertifizierung kann durch die Verwendung der neuesten Aktualisierung der jeweiligen SmartLink-Anwendung bedingt sein.

Anwendungen sind z. B. für die Zielführung, das Telefonieren, das Musikhören u. Ä. verwendbar.

Das mobile Gerät kann über ein USB-Kabel oder WLAN verbunden werden.

Unterstützte Verbindungstypen

SmartLink unterstützt die folgenden Verbindungstypen.

- ▶ Android Auto.
- ▶ Apple CarPlay.
- ▶ MirrorLink.

Übersichten der SmartLink-Verbindung

Menü SmartLink

- > **APP** antippen.

Oder:

- > **MENU** > antippen.

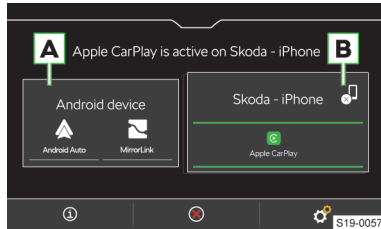

- A** Früher verbundenes Gerät
- B** Aktuell verbundenes Gerät

- Anzeige der Informationen zum SmartLink
- Trennung der aktiven Verbindung
- Trennung der aktiven Verbindung
- Einstellungen des Menüs SmartLink

Android Auto

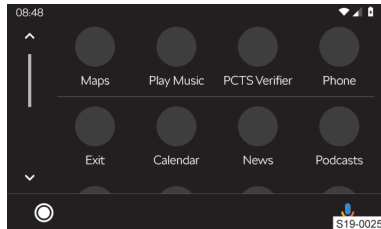

- Übersicht bezüglich laufender Anwendungen, Telefongespräche, angenommener Textmitteilungen u. Ä.

- Einschalten der Sprachbedienung (Google Voice)

Apple CarPlay

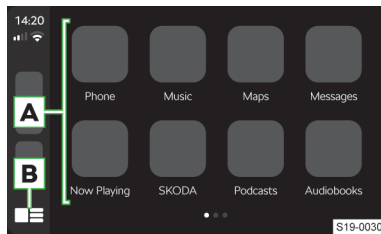

- A** Liste verfügbarer Anwendungen
- B** Abhängig von der Betätigungsdauer:
 - ▶ **Antippen:** Rückkehr zum Hauptmenü Apple CarPlay

- ▶ **Halten:** Einschalten der Sprachbedienung (Siri)

MirrorLink

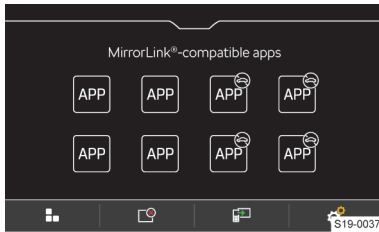

- ⊖ Bedienung der Anwendung ist während der Fahrt nicht möglich
- Rückkehr zum Hauptmenü SmartLink
- ☰ Liste laufender Anwendungen
- ☞ Anzeige der zuletzt laufenden Anwendung im verbundenen mobilen Gerät
- ⚙ Einstellungen

Verbindungsbedingungen

Allgemeine Verbindungsbedingungen

- ✓ Das mobile Gerät unterstützt den Typ der SmartLink-Verbindung Android Auto, Apple CarPlay oder MirrorLink.
- ✓ Das mobile Gerät sowie der Typ der SmartLink-Verbindung werden auf dem jeweiligen Markt unterstützt.
- ✓ Bei einigen verbundenen mobilen Geräten muss das mobile Gerät „entriegelt“ sein.

Bedingungen für Android Auto

- ✓ Das zu verbindende Gerät muss die Android Auto-Verbindung unterstützen.
Eine Liste von Geräten, unterstützten Regionen und Anwendungen, die die Android Auto-Verbindung unterstützen, ist den Internetseiten der Gesellschaft Google, Inc. zu entnehmen.
- ✓ Im mobilen Gerät ist die Anwendung Android Auto installiert.
- ✓ Einige Anwendungen erfordern, dass die Datenverbindung im mobilen Gerät eingeschaltet ist.

Bedingungen für Apple CarPlay

- ✓ Das zu verbindende Gerät muss die Apple CarPlay-Verbindung unterstützen.
Eine Liste von Geräten, unterstützten Regionen und Anwendungen, die die Apple CarPlay-Verbindung unterstützen, ist den Internetseiten der Gesellschaft Apple Inc zu entnehmen.
- ✓ Die Sprachbedienung Siri ist eingeschaltet.
- ✓ Die Datenverbindung ist im mobilen Gerät eingeschaltet.

Bedingungen für MirrorLink

- ✓ Das zu verbindende Gerät muss die MirrorLink-Verbindung unterstützen.
Eine Liste von Geräten und Anwendungen, die die MirrorLink-Verbindung unterstützen, ist den Internetseiten der Gesellschaft Car Connectivity Consortium® zu entnehmen.
- ✓ Im mobilen Gerät ist die Anwendung MirrorLink installiert.
- ✓ Einige Anwendungen erfordern, dass die Datenverbindung im angeschlossenen mobilen Gerät eingeschaltet ist.

Bedienung

Bedienung der laufenden MirrorLink-Anwendung

- Anzeige der Bedienungsflächen unten
- Anzeige der Bedienungsflächen oben
- ☞ Rückkehr zum Hauptmenü MirrorLink

Einschränkung

Einschränkung der WLAN-Verbindung

In einigen Ländern ist die WLAN-Verbindung aus gesetzlichen Gründen eingeschränkt. Beim Passieren der Grenze des betroffenen Landes kann die Verbindung mit dem über WLAN angeschlossenen mobilen Gerät beendet oder eingeschränkt werden.

- ℹ Informieren Sie sich über die landesspezifischen gesetzlichen Einschränkungen. Das WLAN ggf. manuell ausschalten.

Einschränkung der SmartLink-Anwendungen während der Fahrt

Aus Sicherheitsgründen ist die Bedienung einiger SmartLink-Anwendungen während der Fahrt nicht oder nur bedingt möglich.

SmartLink-Einstellungen

Apple CarPlay - Verbindung mittels USB

- Das Infotainment einschalten.
- Das mobile Gerät einschalten.
- Das mobile Gerät über ein Kabel am vorderen USB-Eingang anschließen.
- Die Verbindung mittels Apple CarPlay wählen.

Apple CarPlay - Verbindung mittels WLAN vom Infotainment aus

- Im mobilen Gerät das Bluetooth® und die Bluetooth®-Sichtbarkeit einschalten.
- **MENU** > **SmartLink** > **Mobile Geräte** antippen.
- In der angezeigten Liste das gewünschte Gerät mit dem Symbol **📶** aufsuchen und wählen.

- > Den Anweisungen im Infotainmentbildschirm folgen und die Bluetooth®-Kopplung bestätigen.
- > Wenn ein anderes Gerät mit dem Infotainment verbunden ist, das zu ersetzende Gerät wählen.

Apple CarPlay - Verbindung mittels WLAN vom mobilen Gerät aus

Für den Verbindungsaufbau müssen folgende Bedingungen erfüllt werden.

- ✓ Die iOS-Mindestversion ist 9.
- ✓ Es ist kein anderes mobiles Gerät mittels SmartLink verbunden.
- ✓ Im Infotainment ist die WLAN- und Bluetooth®-Funktion eingeschaltet.
- > Im mobilen Gerät die CarPlay-Funktion einschalten.
- > Die Taste  am Multifunktionslenkrad halten.
Im Infotainmentbildschirm wird eine Meldung bezüglich der Verbindung mit der Bezeichnung der Bluetooth®-Einheit des Infotainments angezeigt.
- > Verfügbare Bluetooth®-Geräte im Telefon aufsuchen.
- > Die Bluetooth®-Einheit des Infotainments wählen.
- > Ggf. die PIN bestätigen.
- > Im Infotainmentbildschirm den Verbindungstyp Apple CarPlay wählen.



Apple CarPlay - Verbindungstrennung

- > Im Hauptmenü Apple CarPlay die Funktionsfläche „ŠKODA“ antippen.
- >  antippen.



Android Auto - Verbindung mittels USB

- > Das Infotainment einschalten.
- > Das mobile Gerät einschalten.
- > Das mobile Gerät über ein Kabel am vorderen USB-Eingang anschließen.
- > Die Verbindung mittels Android Auto wählen.

Android Auto - Verbindung mittels WLAN vom Infotainment aus

- > **MENU** >  >  > *Mobile Geräte* antippen.
- > Das gewünschte Gerät in der Liste der **verfügbaren Geräte** wählen.
- > Das Bluetooth®-Freisprechprofil wählen.
- > Die PIN bestätigen, ggf. eingeben und bestätigen.
- > Wenn ein anderes Gerät mit dem Infotainment verbunden ist, das zu ersetzende Gerät wählen.
- > In der Liste der **bekannten Geräte** das gewünschte Gerät mit dem Symbol  wählen.

Android Auto - Verbindungstrennung



- > Im Hauptmenü Android Auto  > „Return to SKODA“ antippen.
- >  antippen.

MirrorLink - Verbindung mittels USB

- > Das Infotainment einschalten.

- > Das mobile Gerät einschalten.
- > Das mobile Gerät über ein Kabel am vorderen USB-Eingang anschließen.
- > Die Verbindung mittels MirrorLink wählen.

MirrorLink - Verbindung mittels WLAN vom Infotainment aus

- > Im mobilen Gerät das WLAN sowie die Sichtbarkeit einschalten.
- > Den WLAN-Hotspot des Infotainments im Menüpunkt **MENU** >  > *WLAN* > *WLAN-Hotspot* einschalten.
- > In der Liste der verfügbaren WLAN-Geräte das Infotainment-WLAN aufsuchen.
- > Das erforderliche Passwort eingeben.
- > In einigen mobilen Geräten muss die Kommunikation zwischen dem Gerät und dem Infotainment in der Notifizierungsleiste des mobilen Geräts bestätigt werden.
- > **MENU** >  > *Mobile Geräte* antippen.
- > In der Liste der **verfügbaren Geräte** das gewünschte Gerät mit dem Symbol  wählen.

MirrorLink - Verbindungstrennung

- > Im Hauptmenü MirrorLink  antippen.
- >  antippen.

Wechsel zu einem anderen Gerät / Verbindungstyp

Das Infotainment ermöglicht den Wechsel zwischen den aktuell verbundenen Geräten oder dem Verbindungstyp.

- > **MENU** >  antippen.
- > Das gewünschte Gerät oder den Verbindungstyp wählen.

Infotainment Amundsen

Infotainmentübersicht

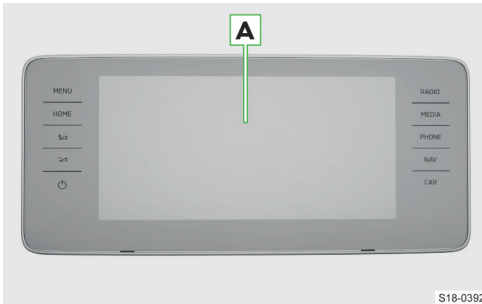

A Touchscreen

MENU Alle Menüs

HOME Bevorzugte Menüs

± Lautstärke erhöhen

≡ Lautstärke verringern

⏻ Zustandsabhängig:

▶ **Infotainment ausgeschaltet**

▶ **Antippen:** Infotainment einschalten

▶ **Infotainment eingeschaltet**

▶ **Antippen:** Ton aus-/einschalten

▶ **Halten:** Infotainment ausschalten

RADIO Menü **Radio**

MEDIA Menü **Medien**

PHONE Menü **Telefon**

NAV Menü **Navigation**

CAR Informationen zu Fahrzeugeinstellungen

System

Einschränkung

Aus Sicherheitsgründen ist die Bedienung einiger Infotainment-Funktionen während der Fahrt nicht oder nur bedingt möglich.

Das Infotainment weist darauf mittels einer Meldung im Bildschirm hin.

Grundeinstellungen

Grundfunktionen einstellen

Die Einstellung der folgenden Infotainment-Funktionen erfolgt im Menü **MENU** > ⚙️.

▶ Zeit und Datum.

▶ Sprache.

▶ Einheiten.

▶ Wiederherstellung der Werkseinstellung.

Klangeinstellungen

Die Einstellung des Infotainment-Klangs erfolgt im Menü **MENU** > 🔊.

Es können folgende Menüpunkte eingestellt werden.

▶ Einstellung des Equalizers.

▶ Einstellung des Lautstärkeverhältnisses.

▶ Lautstärkeeinstellung der einzelnen Infotainment-Funktionen.

Einstellbar sind z. B. einige der folgenden Menüpunkte.

▶ Lautstärkeeinstellung der Befehle der Sprachbedienung.

▶ Einstellung der maximalen Lautstärke beim Einschalten des Infotainments.

▶ Geschwindigkeitsabhängige Lautstärkeeinstellung.

▶ Einstellung der Infotainment-Stummschaltung bei eingeschalteter Einparkhilfe.

Ausstattungsabhängig sind folgende fortgeschrittene Klangeinstellungen einstellbar.

▶ Einstellung der Raump Optimierung.

▶ Einstellung der Audioprofile laut Genre.

▶ Einstellung der Subwoofer-Lautstärke.

Konfigurationsassistent

Der Konfigurationsassistent hilft bei der Einstellung bestimmter Infotainment-Funktionen.

Der Konfigurationsassistent wird automatisch angezeigt, wenn die Zündung eingeschaltet ist und wenn es nach dem Einschalten des Infotainments mindestens zwei nicht eingestellte Menüpunkte gibt.

➤ Zum **Ausschalten der automatischen Anzeige**, bei angezeigtem Konfigurationsassistent *Nicht mehr anzeigen* antippen.

➤ Zur **manuellen Anzeige** **MENU** > ⚙️ > *Konfigurationsassistent* antippen.

Menü HOME einstellen

➤ Zur **Anzeige einer weiteren Seite** des Menüs **HOME** den Bildschirm mit zwei Fingern drücken und diese nach links oder rechts ziehen.

Zum **Hinzufügen des bevorzugten Menüs** wie folgt vorgehen.

➤ Eine leere Funktionsfläche antippen.



Oder:

➤ Eine besetzte Funktionsfläche halten und anschließend eine leere Funktionsfläche antippen.

➤ Ein Menü mit der gewünschten Abmessung der Funktionsfläche wählen.

➤ × antippen, um den Editiermodus zu beenden.

Zur **Entnahme des bevorzugten Menüs** wie folgt vorgehen.

- › Eine besetzte Funktionsfläche halten.
- ›  antippen.
- ›  antippen, um den Editiermodus zu beenden.

Menü MENU einstellen

Die Position der Funktionsflächen im Menü MENU kann wie folgt angepasst werden.

- › Die gewünschte Funktionsfläche halten, bis diese frei ist.
- › Die Funktionsfläche auf eine andere Position verschieben.

Problemlösung

Infotainment ohne Reaktion

Das Infotainment muss neu gestartet werden.

- ›  für länger als 10 s drücken.
- › Die Fertigstellung des Neustarts abwarten.

Systemaktualisierung

Wir empfehlen, die Systemaktualisierung von einem Fachbetrieb durchführen zu lassen.

Die Systemaktualisierung sorgt für die optimale Funktion des Infotainments, z. B. die Kompatibilität mit neuen Telefonen.

Systemversion ermitteln

- › **MENU** >  > Systeminformationen antippen.

Bildschirm

Übersicht

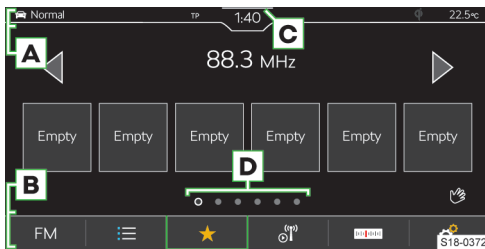

- A** Statusleiste
- B** Leiste mit den Funktionsflächen des angezeigten Menüs
- C** Anzeige des Bedienungszentrums
- D** Weitere Seiten des Menüs

Bedienung

① **HINWEIS**

Gefahr einer Bildschirmbeschädigung!

- ▶ Die Bedienung des Infotainmentbildschirms **erfolgt durch eine leichte Fingerberührung**.

Die Bedienung mittels Berührung ist im Prinzip mit der eines Mobiltelefons identisch.

Die folgenden Bedienungsarten sind infotainment-spezifisch.

Ziehen mittels zweier Finger nach oben oder unten

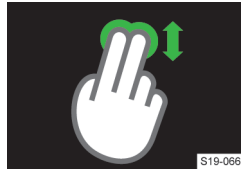

- ▶ Liste der Telefonkontakte schnell durchsehen.
- ▶ 2D/3D-Kartendarstellung ändern.

Ziehen mittels zweier Finger nach links oder rechts



- ▶ Weitere Seite des Menüs HOME anzeigen.

Auseinanderziehen mittels zweier Finger



- ▶ Bild vergrößern.
- ▶ In die Karte hineinzoomen.

Aneinanderziehen mittels zweier Finger

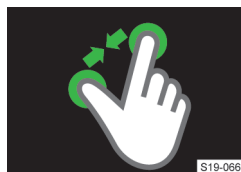

- ▶ Bild verkleinern.
- ▶ Aus der Karte herauszoomen.

Drehen zweier Finger



- ▶ Bild drehen.
- ▶ Karte drehen.

Berührungslose Gestensteuerung

Die mit dem Symbol  gekennzeichneten Infotainment-Menüs lassen sich mittels Handgesten steuern.

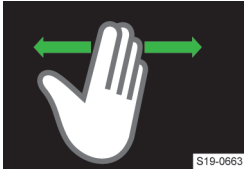

› Die Gestensteuerung erfolgt, indem die Hand ungefähr 8 cm über der unteren Bildschirmkante langsam hin und her bewegt wird.

Einstellungsabhängig

kann eine erkannte Geste akustisch und animiert bestätigt werden.

Bedienungshilfe anzeigen

› MENU > ⓘ > antippen.

Einstellungen

Die Einstellung der folgenden Grundfunktionen des Bildschirms erfolgt im Menü **MENU** > ⚙️ > *Bildschirm*.

- ▶ Helligkeitsstufe des Bildschirms.
- ▶ Ausschalten des Bildschirms.
- ▶ Anzeige der Uhrzeit.
- ▶ Bestätigungstöne und Animationen.

Infotainment-Tastatur

Tastaturübersicht

Die Anordnung der Tastaturzeichen ist von der eingestellten Infotainmentsprache abhängig.

Im Infotainment kommen kontextabhängig folgende Typen zum Einsatz.

- ▶ Alphanumerisch.
- ▶ Numerisch.
- ▶ Tastatur für die Eingabe.
- ▶ Tastatur für die Suche.

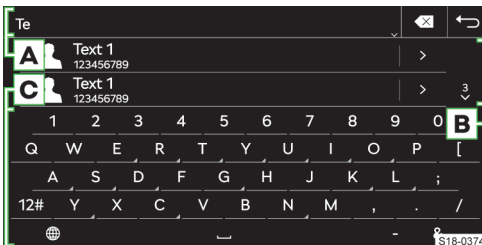

Tastatur-Beispiel

A Eingabezeile

- ▶ ✖ Zeichen vor dem Cursor löschen
- ▶ **Antippen:** das letzte Zeichen löschen
- ▶ **Halten:** alle Zeichen nacheinander löschen
- ▶ ∨ Funktionsflächen für das Verschieben des Cursors in der Eingabezeile anzeigen
- ▶ < Cursor nach links verschieben

▶ > Cursor nach rechts verschieben

B Aufgesuchte Einträge

▶ ∨ Liste anzeigen

C Tastatur-Funktionsflächen

- ▶ ⬆ Zur Kleinschreibung wechseln
- ▶ ⬆ Zum ersten Großbuchstaben wechseln, es folgen Kleinbuchstaben
- ▶ ⬆ Zur Großschreibung wechseln
- ▶ ABC/A5B Zur Sprachentastatur wechseln
- ▶ 12# Zur numerischen und Zeichentastatur wechseln
- ▶ 1/2/2/2 Zu weiteren Zeichenvarianten wechseln
- ▶ 🌐 Zusätzliche Tastatursprachen anzeigen
- ▶ — Leerzeichen einfügen
- ▶ ⬅ Die nächste Zeile
- ▶ ⌨ **Halten:** weitere Zeichenvarianten anzeigen
- ▶ 👁 Das eingegebene Passwort anzeigen
- ▶ OK Die eingegebenen Zeichen bestätigen

Numerische Tastatur

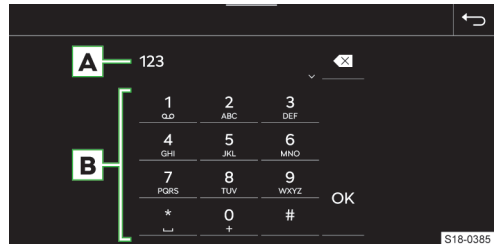

Tastatur-Beispiel

A Eingabezeile

- ▶ ✖ Zeichen vor dem Cursor löschen
- ▶ **Antippen:** das letzte Zeichen löschen
- ▶ **Halten:** alle Zeichen löschen

B Tastatur-Funktionsflächen

▶ OK Die eingegebenen Zeichen bestätigen

I Wenn es kontextabhängig möglich ist, können alphanumerische Zeichen durch Halten einer Funktionsfläche mit der Ziffer eingegeben werden.

Bedienung

Die Infotainment-Tastatur dient der Eingabe von Zeichen, Buchstaben und Ziffern.

Die Tastatur wird **automatisch angezeigt**, wenn das Infotainment zur Eingabe von Zeichen auffordert.

Suche

Während der Zeicheneingabe erfolgt die Suche nach entsprechenden Einträgen.

Der zu suchende Eintrag kann einschließlich diakritischer Zeichen eingegeben werden.

Auf der Tastatur werden nur Zeichen zur Verfügung gestellt, die den gespeicherten Einträgen entsprechen.

- › Zur **Anzeige der aufgesuchten Einträge** v antippen.

Zusätzliche Tastatursprachen anzeigen

Für die Verwendung der zusätzlichen Tastatursprachen müssen die gewünschten Sprachen zuerst eingestellt werden.

- ›  oder das Fahnsymbol wiederholt antippen, bis die gewünschte Sprachentastatur angezeigt wird.

Weitere Zeichenvarianten

- › Das Zeichen mit dem Symbol  halten.
- › Das gewünschte Zeichen wählen.

Einstellung der zusätzlichen Tastatursprachen

- › **MENU** >  > *Zusätzliche Tastatursprachen* antippen.

Sprachbedienung

Funktionsweise

Sprachbedienungsprinzip

Die Sprachbedienung funktioniert nach dem Dialogprinzip zwischen dem Anwender und dem Infotainment.

Der Anwender spricht Sprachbefehle aus. Das Infotainment antwortet oder führt die Sprachbefehle aus.

Erweiterte Sprachbedienung

Die erweiterte Sprachbedienung des Fahrzeugs ermöglicht eine Online-Suche und -Bedienung der Fahrzeugfunktionen.

Die erweiterte Sprachbedienung versteht fließend gesprochene ganze Sätze. Es müssen keine genau festgelegten Kommandos oder Floskeln verwendet werden.

Die erweiterte Sprachbedienung kann z. B. für die Sonderzielsuche oder zum Diktieren von SMS-Nachrichten genutzt werden, wenn das verbundene Telefon dies ermöglicht.

Die Funktion ermöglicht es, die Suche in den Online- und in den Offline-Daten des Infotainments zu kombinieren. Der Übergang zwischen der Online- und Offline-Suche geschieht nahtlos und für den Benutzer unmerklich.

Funktionsbedingungen

- ✓ Zündung eingeschaltet.

- ✓ Infotainment eingeschaltet.

Funktionsbedingungen der erweiterten Sprachbedienung

Für die Verwendung der erweiterten Sprachbedienung müssen zusätzlich die folgenden Bedingungen erfüllt werden.

- ✓ Das Fahrzeug unterstützt die Funktion.
- ✓ Das Fahrzeug verfügt über ein Infotainment und Funktionen, die mittels der erweiterten Sprachbedienung gesteuert werden können.
- ✓ Die ŠKODA Connect-Dienste sind aktiv.
- ✓ Das Fahrzeug befindet sich in Reichweite eines vertraglichen Mobilfunknetzes, über das die Verbindung zu den ŠKODA Connect-Diensten sichergestellt ist.
- ✓ Die Schutzebene personenbezogener Daten ist auf  *Standort teilen* eingestellt.

Bedienung

Sprachbedienungsverfahren

- › Zum **Einschalten** der Sprachbedienung am Multifunktionslenkrad die Taste  drücken.

Oder:

- › Den Aktivierungsbefehl „OK Laura“ aussprechen.

 Die Voraussetzung für die Erkennung des Aktivierungsbefehls ist der eingeschaltete Menüpunkt

MENU >  > *Sprachbedienung* > *Aktiv*.

Nach dem Einschalten wird das Symbol  angezeigt.

- › Einen Sprachbefehl aussprechen.

Während der Erkennung des Sprachbefehls wird das Symbol  angezeigt.

Das Infotainment führt anschließend den Sprachbefehl aus oder spielt die Meldung ab. Während der Meldung wird das Symbol  angezeigt.

Nach der Ausführung des Sprachbefehls schaltet sich die Sprachbedienung aus.

Sprachbefehl korrigieren

- › Während der Sprachbefehleingabe die Taste  am Multifunktionslenkrad drücken und einen neuen Sprachbefehl aussprechen.

Sprachbedienung stoppen

Durch das Stoppen ist mehr Zeit für die Sprachbefehleingabe, z. B. für die Suche nach einem Telefonkontakt, verfügbar.

- › Den Finger über den Infotainmentbildschirm nach oben oder unten verschieben.

Oder:

- › Den Sprachbefehl „unterbreche“ aussprechen.

Gestoppte Sprachbedienung wieder aufnehmen

- › Die Taste  am Multifunktionslenkrad drücken.

Oder:

- › im Infotainmentbildschirm antippen.

Abgespielte Meldung beenden

- › Die Taste am Multifunktionslenkrad drücken.

Sprachbedienung beenden

- › Die Taste am Multifunktionslenkrad zweimal drücken.

Oder:

- › Den Sprachbefehl „**abbruch**“ während der Sprachbefehleingabe aussprechen.

Einschränkung

Für einige Infotainmentsprachen steht keine Sprachbedienung zur Verfügung. Das Infotainment weist auf diese Tatsache hin.

Die Meldungen werden vom Infotainment generiert. Es kann nicht immer die einwandfreie Verständlichkeit (z. B. Straßen- oder Stadtnamen) gewährleistet werden.

Die Verwendung der Sprachbedienung während eines laufenden Telefongesprächs ist nicht möglich.

Einstellungen

Die Einstellung der folgenden Funktionen der Sprachbedienung erfolgt im Menü **MENU** > > Sprachbedienung.

- ▶ Bestätigungstöne.
- ▶ Ein-/Ausschalten der Verwendung des Aktivierungswortes.

Selbsthilfe

Akustische Hilfe starten

- › Wenn das Infotainment einen Sprachbefehl erwartet, „**Hilfe**“ aussprechen.

Der Sprachbefehl „**Hilfe**“ kann wiederholt für weitere Tipps zur Sprachbedienung ausgesprochen werden.

Hilfe anzeigen

- › **MENU** > > antippen.

Oder:

- › Wenn das Infotainment einen Sprachbefehl erwartet, „**übersicht**“ aussprechen.

Anzeige von Beispiel-Sprachbefehlen ein-/ausschalten

Das System bietet die Möglichkeit an, Beispiel-Sprachbefehle nach dem Einschalten der Sprachbedienung im Infotainmentbildschirm anzuzeigen.

- › Zum **Ein-/Ausschalten MENU** > > Sprachbedienung > Im Infotainment-System anzeigen antippen.

Bedienungszentrum

Übersicht

Anzeige des Bedienungszentrums

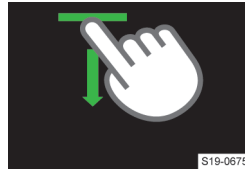

- › Die Leiste im oberen Bildschirmbereich drücken und nach unten ziehen.

Bedienungszentrum schließen

- › antippen.

Oder:

- › 5 s warten.

Bedienungszentrum

Das Infotainment-Bedienungszentrum kann zum schnellen Zugriff auf die folgenden Funktionen genutzt werden.

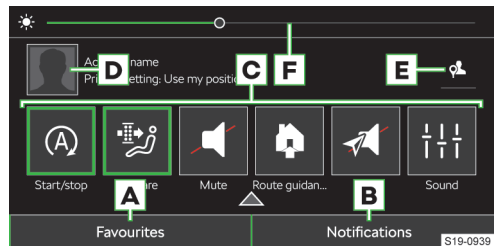

- A** Anzeige und Verwaltung der Funktionsflächen bevorzugter Funktionen
- B** Anzeige der Liste der Informationsmeldungen
- C** Bevorzugte Funktionen
- D** Anzeige der Benutzerkontoverwaltung
- E** Einstellung der Schutzebene personenbezogener Daten
- F** Einstellung der Instrumenten- und Tastenbeleuchtung

Funktionsflächen bevorzugter Funktionen einstellen

- › Zur **Anzeige** des Editiermodus eine beliebige Funktionsfläche der bevorzugten Funktion halten.
- › Zum **Hinzufügen** der bevorzugten Funktion die gewünschte Funktion vom oberen Bildschirmbereich auf die Funktionsfläche im unteren Bereich verschieben.
- › Zum **Schließen** des Editiermodus antippen.

Radio

Übersicht

Menü anzeigen

› **RADIO** antippen.

Oder:

› **MENU** › antippen.

Analog- und Digitalradio-Player

- › **A** antippen und den gewünschten Frequenzbereich wählen.
- › antippen und den gewünschten Sender aufsuchen oder wählen.
- › antippen.

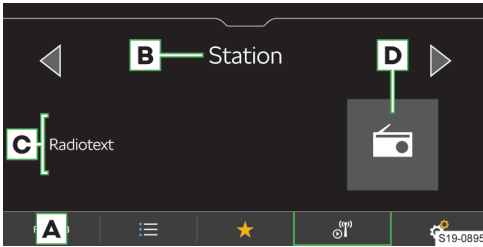

- A** Quelle wählen
- B** Sendername
- C** Informationen zum ausgestrahlten Inhalt
- D** Senderlogo

- Liste der verfügbaren Sender
- ★ Favoriten anzeigen
- Informationen zum Sender
- Sender manuell suchen (gilt für AM und FM)
- Einstellungen

Liste der verfügbaren Sender der Analog- und Digitalradios

- › antippen.
- ⊙ Gespielter Sender
- ★ Auf den Stationstasten gespeicherter Sender
- TP Ein Verkehrsfunksender ist eingestellt
- Der DAB-Sender strahlt Bilder aus, die in der Information zum Sender angezeigt werden
- Manuelle Aktualisierung der Senderliste

In der Senderliste können Informationen zum ausgestrahlten Programmtyp sowie zur Senderkennung des Regionalsenders angezeigt werden.

Web-Radio-Player

- › **A** antippen und ein Web-Radio wählen.
- › antippen und das Web-Radio aufsuchen oder wählen.
- › antippen.

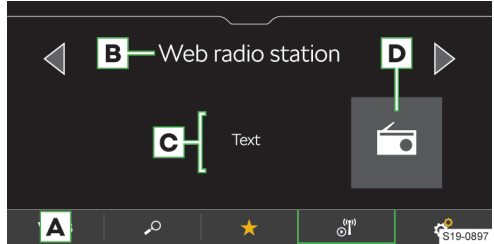

- A** Quelle wählen
- B** Sendername
- C** Informationen zum ausgestrahlten Inhalt
- D** Senderlogo

- Liste der Web-Radios und Podcasts
- ★ Favoriten anzeigen
- Informationen zum Sender sowie zum ausgestrahlten Inhalt des Web-Radios
- Einstellungen

Podcast-Player

- › **A** antippen und ein Web-Radio wählen.
- › antippen und den Podcast aufsuchen oder wählen.
- › antippen.



- A** Quelle wählen
- B** Podcast-Name
- C** Informationen zum ausgestrahlten Inhalt
- D** Podcast-Logo mit dem Symbol

- ▷ **Antippen:** Wiedergabe starten
- ⏏ **Antippen:** Pause
- ◀◀ **Antippen:** Rücklauf um 15 s
- ▶▶ **Antippen:** Vorlauf um 15 s
- Episoden des wiedergegebenen Podcasts anzeigen
- Liste der Webradios und Podcasts
- ★ Favoriten anzeigen
- Informationen zum Podcast anzeigen
- Einstellungen

Liste der Web-Radios und Podcasts

> antippen.



Web-Radios und Podcasts aufsuchen

Zuletzt gehörte Web-Radios und Podcasts

100 beliebteste Web-Radios in Abhängigkeit der eingestellten Infotainmentsprache

Podcasts aufsuchen und wählen

Web-Radios und Podcasts nach dem gewählten Land aufsuchen und wählen

Web-Radios und Podcasts nach der gewählten Sprache aufsuchen und wählen

Web-Radios und Podcasts nach dem gewählten Genre aufsuchen und wählen

Liste der Schwester-Podcasts in Abhängigkeit des gehörten Inhalts anzeigen

Liste der Schwester-Web-Radios in Abhängigkeit des gehörten Inhalts anzeigen

I Die Podcasts sind in den angezeigten Listen mit dem Symbol versehen.

Liste der bevorzugten Sender und Podcasts

> Im Menü Radio antippen.

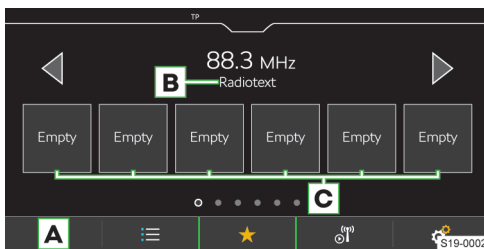

A Quelle wählen

B Radiotext

C Stationstasten für bevorzugte Sender und Podcasts

Bedienung

Sender wählen

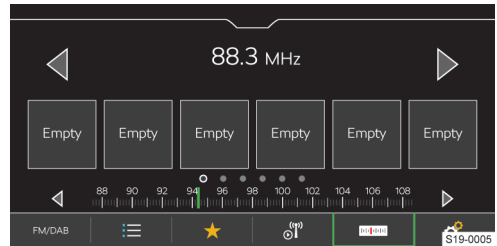

> oder im oberen Bildschirmbereich antippen.

SCAN-Funktion

Die Funktion spielt empfangbare Sender des gewählten Frequenzbereichs nacheinander für jeweils einige Sekunden an.

> Zum **Start der Anspielautomatik** > *Scan* antippen.

> Zur **Beendigung der Anspielautomatik** antippen.

Sender manuell suchen

Die manuelle Suche ist für AM- und FM-Sender verfügbar.

> Zur Anzeige der Funktionsfläche für den FM-Sender den Menüpunkt > *Erweiterte Einstellungen* > *Senderanzeige*: > *FM* einschalten.

> Im Hauptmenü Radio antippen.

> Zur **nacheinander folgenden Suche** oder neben der angezeigten Skala des Frequenzbereichs antippen.

Oder:

> Die Scrollmarke auf der Skala des Frequenzbereichs gedrückt halten und diese auf den gewünschten Wert verschieben.

Einschränkung

▶ Das Infotainment unterstützt den digitalen Radioempfang in den Formaten DAB und DAB+.

▶ Parkhäuser, Tunnel, hohe Gebäude oder Berge können den Radioempfang einschränken.

▶ In den hinteren Seitenscheiben befinden sich Antennen für den Empfang des Radiosignals.

Das Bekleben der Scheiben mit Folien oder metallbeschichteten Aufklebern kann den Empfang des Radiosignals beeinträchtigen.

▶ Die Gesellschaft ŠKODA AUTO übernimmt beim RDS-Dienst für die Verfügbarkeit, die korrekte Funktion sowie die ausgestrahlten Informationen keine Verantwortung.

Einstellungen

Aktuell gehörten Sender zu den Favoriten aus dem Hauptmenü Radio speichern

- › Die gewünschte Stationstaste für bevorzugte Sender halten, bis der Sender gespeichert ist.

Sender zu den Favoriten aus der Liste verfügbarer Sender speichern

Gilt für die AM-, FM- und DAB-Frequenzbereiche.

- › Die Zeile mit dem Namen des gewünschten Senders halten.
- › Die gewünschte Stationstaste antippen.

Sender aus der Liste der Web-Radios und Podcasts speichern

Gilt für Web-Radios und Podcasts.

- › Ein Web-Radio als Wiedergabequelle wählen.
- ›  antippen.
- › Das gewünschte Web-Radio oder den Podcast aufsuchen und wählen.
- › Die Zeile mit dem Namen des gewünschten Senders oder des Podcasts halten.
- › Die gewünschte Stationstaste antippen.

 Bei Podcasts ist keine Speicherung der einzelnen Episoden möglich.

Favoriten löschen

- › Im Hauptmenü **Radio**  › *Speichereinträge löschen* antippen.
- › Zum Löschen **einer** Stationstaste für bevorzugte Sender die gewünschte Stationstaste antippen und den Löschvorgang bestätigen.
- › Zum Löschen **aller** Stationstasten für bevorzugte Sender *Alle löschen* antippen und den Löschvorgang bestätigen.

Funktionsflächen für Analog- und Digital-Radios



Gilt für die AM-, FM- und DAB-Frequenzbereiche.

Die Variante für den **Senderwechsel** mithilfe der Funktionsflächen   im Hauptmenü **Radio** wird wie folgt eingestellt.

- › Im Hauptmenü **Radio**  › *Pfeiltasten*: antippen.
- › Die Variante für den Wechsel zwischen den auf den Stationstasten gespeicherten Sendern oder den in der Liste verfügbarer Sender gespeicherten Sendern wählen.

Funktionsflächen für Web-Radios und Podcasts

Gilt für Web-Radios und Podcasts.

Die Variante für den **Senderwechsel** mithilfe der Funktionsflächen   im Hauptmenü **Radio** wird wie folgt eingestellt.

- › Im Hauptmenü **Radio**  › *Pfeiltasten*: antippen.
- › Die Variante für den Wechsel zwischen den auf den Stationstasten gespeicherten Sendern oder den

zuletzt gehörten Web-Sendern und Podcasts wählen.

Verkehrsfunkempfang (TP) der Sender ein-/ausschalten

Gilt für den FM- und DAB-Frequenzbereich.

- › Im Hauptmenü **Radio**  › *Verkehrsfunk (TP)* antippen.

Senderlogo aus dem Infotainmentspeicher zuordnen

Gilt für die FM- und DAB-Frequenzbereiche.

Das Infotainment bietet die Möglichkeit an, die Logos, die im Infotainmentspeicher hinterlegt sind, den Sendern zuzuordnen.

- › Im Hauptmenü **Radio**  › *Senderlogos* antippen.
- › Den gewünschten Sender und das Logo wählen.

Anzeige des Senderlogos ausschalten

Gilt für die FM- und DAB-Frequenzbereiche.

- › Im Hauptmenü **Radio**  › *Senderlogos* antippen.
- › Den gewünschten Sender und *Kein Senderlogo* wählen.

Automatische Zuordnung des Senderlogos ein-/ausschalten

Gilt für die FM- und DAB-Frequenzbereiche.

Bei eingeschalteter Funktion wird bei der Speicherung des Senders auf einer Stationstaste ein Senderlogo aus dem Infotainmentspeicher zugeordnet.

- › Im Hauptmenü **Radio**  › *Erweiterte Einstellungen* › *Automatische Auswahl Senderlogos* antippen.

Radiotextempfang ein-/ausschalten

Gilt für die FM- und DAB-Frequenzbereiche.

Bei eingeschalteter Funktion und bei angezeigten Stationstasten werden nähere Informationen zum ausgestrahlten Inhalt des gehörten Senders angezeigt.

- › Im Hauptmenü **Radio**  › *Radiotext* antippen.

Regionales FM-Senderlogo

Gilt für den FM-Frequenzbereich.

Das Infotainment bietet die Möglichkeit an, FM-Senderlogos länderspezifisch zu verwenden.

- › Im Hauptmenü **Radio**  › *Erweiterte Einstellungen* › *Region für Senderlogo*: antippen.
- › Das Land wählen.

Zusätzliche Durchsagen des DAB-Senders ein-/ausschalten

Gilt für den DAB-Frequenzbereich.

Bei eingeschalteter Funktion werden andere Durchsagen als Verkehrsmeldungen empfangen. Z. B. Wetternachrichten, Sportreportagen, Finanznachrichten u. Ä.

- › Im Hauptmenü **Radio**  › *Erweiterte Einstellungen* › *Zusätzliche DAB-Durchsagen* antippen.

RDS ein-/ausschalten

Gilt für den FM-Frequenzbereich.

Der Menüpunkt ist nur für einige Länder verfügbar.

- › Im Hauptmenü **Radio**  > *Erweiterte Einstellungen* > *Radio-Daten-System (RDS)* antippen.

Bei **ausgeschalteter RDS-Funktion** sind die folgenden Menüpunkte in den Einstellungen der **FM-Sender** nicht verfügbar.

- ▶ Verkehrsfunk (TP).
- ▶ Radiotext.
- ▶ RDS Regional.
- ▶ Automatischer Frequenzwechsel (AF).
- ▶ Regionales Senderlogo.

Automatischen Wechsel zu einem ähnlichen DAB-Sender ein-/ausschalten

Gilt für den DAB-Frequenzbereich.

Bei eingeschalteter Funktion und einem Signalverlust des gehörten DAB-Senders stellt das Infotainment automatisch einen anderen DAB-Sender mit ähnlichem Inhalt ein.

- › Im Hauptmenü **Radio**  > *Erweiterte Einstellungen* > *Wechsel zu ähnlichem Sender bei schwachem Empfang* antippen.

FM-/DAB-Sender oder FM-Sender in der Liste verfügbarer Sender anzeigen

Gilt für die FM- und DAB-Frequenzbereiche.

Abhängig von der folgenden Einstellung werden in der Liste verfügbarer Sender die Sender des gewählten Frequenzbereichs angezeigt.

- › Im Hauptmenü **Radio**  > *Erweiterte Einstellungen* > *Senderanzeige*: antippen.
- › Einen der folgenden Menüpunkte wählen.
 - ▶ *FM/DAB* - in der Liste werden verfügbare FM- und DAB-Sender angezeigt.
 - ▶ *FM* - in der Liste werden verfügbare FM-Sender angezeigt.

Tonqualität der Web-Radios und Podcasts

Gilt für Web-Radios und Podcasts.

- › Zur Einstellung der Tonqualität im Hauptmenü **Radio**  > *Audioqualität*: antippen.
- › Eine geringe oder hohe Qualität wählen.

Die eingestellte Qualität wirkt sich auf die Menge der verbrauchten Daten der Datenverbindung aus.

Die Qualität ist ebenfalls von der Geschwindigkeit und Verfügbarkeit der Datenverbindung abhängig.

 Wenn Wiedergabeausfälle auftreten, die Tonqualität verringern.

Medien**Was soll beachtet werden**

- ▶ Keine wichtigen und ungesicherten Daten auf angeschlossenen Audioquellen speichern. ŠKODA übernimmt für verloren gegangene oder beschädigte Dateien bzw. angeschlossene Audioquellen keine Verantwortung.
- ▶ Beim Wechseln oder Anschluss einer Audioquelle kann es zu plötzlichen Lautstärkechwankungen kommen. Vor dem Wechsel oder Anschluss einer Audioquelle die Lautstärke reduzieren.
- ▶ Beim Anschluss einer Audioquelle können im Display der Quelle Hinweismeldungen angezeigt werden. Diese Meldungen sind zu beachten und ggf. zu bestätigen.
- ▶ Die in Ihrem Land geltenden nationalen gesetzlichen Bestimmungen zum Urheberrecht sind zu beachten.

Übersicht**Menü anzeigen**

- › **MEDIA** antippen.

Oder:

- › **MENU** >  antippen.

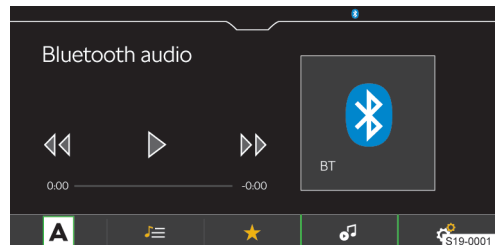
Musik-Player

-  Quelle wählen

 Dateien verwalten / Multimedia-Datenbank

- ★ Favoriten anzeigen

 Details zum wiedergegebenen Titel

-  Einstellungen

Video-Player

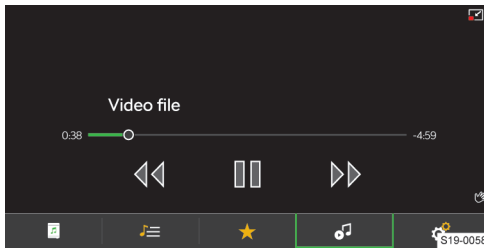

- ☰ Dateien verwalten / Multimedia-Datenbank
- ★ Favoriten anzeigen
- 🎵 Video anzeigen
- ☑ Bilddarstellung verkleinern
- ☑ Bilddarstellung vergrößern
- ⚙ Einstellungen

Player-Bedienung

Bedienung - Grundlagen

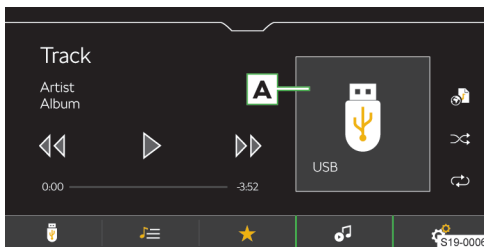

- A** Albumbild / Symbol der angeschlossenen Quelle
 - ▶ **Antippen:** verfügbare Alben auflisten
- ▶ **Antippen:** Wiedergabe starten
- ⏸ **Antippen:** Pause
- ⏮ **Innerhalb von 3 s ab dem Start der Wiedergabe antippen:** den vorherigen Titel wiedergeben
- ⏮ **Nach 3 s ab dem Start der Wiedergabe antippen:** den aktuellen Titel von Anfang an wiedergeben
- ⏮ **Halten:** schneller Rücklauf innerhalb des Titels
- ▶ **Antippen:** den nächsten Titel wiedergeben
- ▶ **Halten:** schneller Vorlauf innerhalb des Titels

Die Bewegung innerhalb des Titels ist auch möglich, indem der Finger über die Zeitachse gezogen wird.

Erweiterte Bedienung

- 🔁 Ein-/Ausschalten der wiederholten Wiedergabe des aktuellen Titels
- 🔁 Ein-/Ausschalten der wiederholten Wiedergabe des aktuellen Albums/Ordnerns

- 🔁 Ein-/Ausschalten der zufälligen Wiedergabe des aktuellen Albums/Ordnerns
- 📁 Abspeicherung des wiedergegebenen Titels in der Playlist „Meine Playlist“

Verwaltung „Meine Playlist“

- ▶ Zur **Anzeige der Playlist** ☰ > 📁 > 📁 > 📁 antippen.
- ▶ Zur **Verwaltung der Playlist** in der angezeigten Playlist / antippen.

In der Playlistverwaltung sind folgende Tätigkeiten durchführbar.

- ▶ Die Wiedergabe steuern.
- ▶ Die Reihenfolge eines Titels in der Liste verändern, indem ☰ gehalten und auf die gewünschte Position verschoben wird.
- ▶ Titel löschen.

Einschränkung

① HINWEIS

Die Verfügbarkeit mancher Funktionen der Medienbedienung ist von der angeschlossenen Quelle sowie der verwendeten Software, z. B. Bluetooth®, abhängig.

Einstellungen

Favoriten verwalten

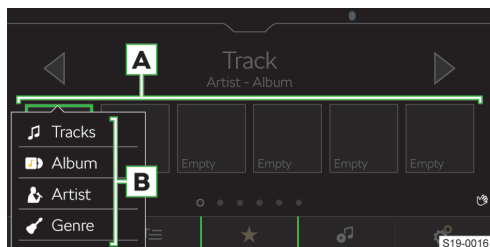

- ▶ Zum **Speichern** die gewünschte Funktionsfläche für Favoriten **A** halten.
- ▶ Einen der zur Verfügung stehenden Listeneinträge **B** wählen.
- ▶ Zum **Löschen** im Hauptmenü **Medien** ⚙ > **Favoriten verwalten** antippen.
- ▶ Zum Löschen **eines Favoriten** den gewünschten Listeneintrag antippen und den Löschvorgang bestätigen.

Oder:

- ▶ Zum Löschen **aller Favoriten** *Alle löschen* antippen und den Löschvorgang bestätigen.

Verkehrsfunk

- ▶ Zum **Ein-/Ausschalten** der Verkehrsfunküberwachung während der Wiedergabe von Mediendatei-

en, im Hauptmenü **Medien** > *Verkehrsfunk (TP)* antippen.

Unterstützte Quellen und Dateien

Unterstützte Quellen

Quelle	Schnittstelle	Typ	Spezifikation	Dateisystem
USB	USB 1.x; 2.x 3.x oder höher mit der Unterstützung von USB 2.x	MSC	USB-Stick HDD (ohne spezielle Software)	VFAT FAT16 FAT32 exFAT NTFS
			USB-Geräte, die das USB Mass Storage-Protokoll unterstützen	
		MTP	Geräte mit dem Betriebssystem Android oder Windows Phone, die das Media Transfer Protocol unterstützen	
		Apple	Geräte mit dem Betriebssystem iOS und dem iAP2-Protokoll	HFS+
Bluetooth®-Player	Bluetooth®	-	Bluetooth®-Protokolle A2DP und AVRCP (1.0 - 1.6)	-

Kompatibilität mobiler Geräte

Auf den ŠKODA-Internetseiten kann geprüft werden, ob das Infotainment mit den gewählten zu testenden mobilen Geräten kompatibel ist. Diese Prüfung erfolgt mittels des folgenden Verweises oder durch das Einlesen des QR-Codes.

<http://go.skoda.eu/compatibility>



Alle angeführten Angaben sind beiläufig und dienen zur Information.

Die Gesellschaft ŠKODA AUTO kann keine vollständige Funktionsfähigkeit und Kompatibilität, z. B. aufgrund einer Software-Aktualisierung des Infotainments sowie der mobilen Geräte, garantieren.

Unterstützte Audiodateien

Kompressionsformat	Codec-Typ	Dateisuffix	Max. Bitrate [kbit/s]	Max. Abtast-rate [kHz]	Multikanäle
MPEG	MPEG 1 Layer 2	mp2	32 - 384	32, 44, 48	Mono, Stereo, Joint Stereo
	MPEG 2 Layer 2		8 - 160	16, 22, 24	
	MPEG 1 Layer 3	mp3	32 - 320	32, 44, 48	Mono, Dual Mono, Stereo, Joint Stereo
	MPEG 2 Layer 3		8 - 160	16, 22, 24	
	MPEG 2.5 Layer 3			8, 11, 12	

Kompressionsformat	Codec-Typ	Dateisuffix	Max. Bitrate [kbit/s]	Max. Abtast-rate [kHz]	Multikanäle
WMA	Windows Media Audio 7	wma	6 - 192	8, 16, 22, 32, 32, 44, 48, 96	Mono, Stereo, Joint Stereo
	Windows Media Audio 8		8 - 384		
	Windows Media Audio 9 und 9.1		8 - 768		
	Windows Media Audio 9.2		8 - 320		
	Windows Media Audio 10		32 - 768	32, 44, 48, 96	
ADTS	AAC LC	aac	16 - 2048	22, 24, 32, 44, 48	Stereo
	AAC HE			16, 22, 24, 32, 44, 48	
	AAC HEv2			22, 24, 32, 44, 48	
MP4	M4A LC	m4a	16 - 400	22, 24, 32, 44, 48	Stereo
	M4A HE			16, 22, 24, 32, 44, 48	
	M4A HEv2		16 - 64	22, 24, 32, 44, 48	
OGG	OGG-Vorbis	ogg	8 - 576	8, 11, 12, 16, 22, 24, 32, 44, 48, 96	Mono, Stereo
FLAC	FLAC	flac	-	8, 11, 12, 16, 22, 24, 32, 44, 48, 64, 88, 96, 192	Mono, Stereo, Joint Stereo
RIFF	WAV	wav	64 - 3072	8, 11, 12, 16, 22, 24, 32, 44, 48, 96	Mono, Stereo
Monkey's	Monkey's	ape	8 - 192		
SBC	Bluetooth A2DP	-	8 - 345	8, 11, 12, 16, 22, 24, 32, 44, 48	Mono, Stereo, Joint Stereo
OPUS	OPUS	opus	6 - 2000	8 - 48	Mono, Stereo, Multichannel

Dateien, die über das **DRM-** und **iTunes®**-Verfahren geschützt sind, werden vom Infotainment nicht unterstützt.

Unterstützte Videodateien

Codec-Typ	Dateisuffix	Max. Aufnahmen pro Sekunde bit rate [Mbit/s]
MPEG 1	mpg mpeg m1v mpv	1,5
MPEG 2	mpg mpeg ps m2v	15
MPEG 4 (H.264)	m4p mp4 m4v mp4v mov	50
MPJEG		
MPEG 4 (ISO)		
Xvid	Xvid	20

Codec-Typ	Dateisuffix	Max. Aufnahmen pro Sekunde bit rate [Mbit/s]
WMV9	wmv asf	50

Unterstützte Playlists

Codec-Typ	Dateisuffix
M3U	m3u
M3U8	m3u8
PLS	pls
WPL	wpl
ASX	asx

Bilder

Übersicht

Menü anzeigen

> MENU > antippen.

Bildbetrachter

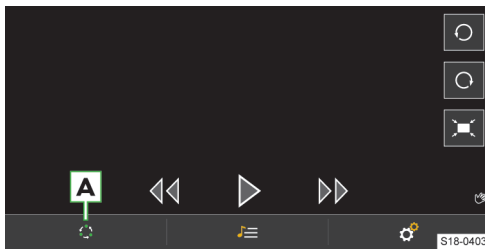

A Quelle wählen

☰ Dateien verwalten

⚙️ Einstellungen

Bedienung

Bedienung mittels Funktionsflächen

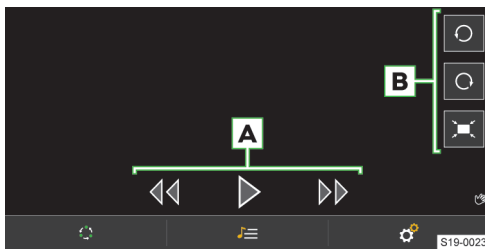

A Bilder betrachten

- ▶▶ Das nächste Bild anzeigen
- ▶◀ Das vorherige Bild anzeigen
- ▶ Slideshow starten

▶ ⏏ Slideshow stoppen

B Bild anzeigen

- ▶ ○ Nach links drehen
- ▶ ○ Nach rechts drehen
- ▶ 🖨 In der Ausgangsgröße darstellen

Gestensteuerung



▶ Das nächste Bild anzeigen.

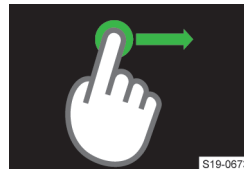

▶ Das vorherige Bild anzeigen.



▶ Darstellung vergrößern.



▶ Darstellung verkleinern.



► Um 90 °drehen.

Einstellungen

Die Einstellung der folgenden Funktionen erfolgt im Menü **MENU** > > .

- Anzeigegröße des Bilds.
- Anzeigedauer des Bilds während der Slideshow.
- Slideshow-Wiederholung.

Unterstützte Quellen und Dateien

Unterstützte Quellen

Quelle	Schnittstelle	Spezifikation	Dateisystem
USB	USB 1.x; 2.x 3.x oder höher mit der Unterstützung von USB 2.x	USB-Stick	VFAT FAT16 FAT32 exFAT NTFS
		HDD (ohne spezielle Software)	

Unterstützte Dateien

Codec-Typ	Dateisuffix	Max. Auflösung [Mpx]
BMP	bmp	4
JPG; JPEG	jpg; jpeg	4 (Progressive Mode) 64
GIF	gif	4
PNG	png	4

Die maximal unterstützte Bildgröße beträgt 20 MB.

Verwaltung mobiler Geräte

Kybernetische Sicherheit

In Ihrem Fahrzeug sind Komponenten enthalten, mit deren Hilfe ein Informations- und Datenaustausch zwischen dem Fahrzeug und den verbundenen mobilen Geräten oder dem Internet erfolgt.

Diese Komponenten verfügen über Sicherheitsmechanismen, die das Risiko eines unbefugten Zugriffs auf die Fahrzeugsysteme minimieren.

Regelmäßige Software-Aktualisierungen tragen zur Verringerung des Risikos eines unbefugten Zugriffs auf die Fahrzeugsysteme und Fahrzeugfunktionen

bei. Die folgenden Hinweise sind trotzdem zu beachten.

- Nur solche Datenträger, Bluetooth®-Geräte und mobile Geräte verwenden, die keine schädlichen Daten oder keine Schadsoftware enthalten.
- Die von der Gesellschaft ŠKODA AUTO bereitgestellte Software regelmäßig aktualisieren.

Wir empfehlen, die Aktualisierung der Systemsoftware sowie der Komponenten von einem Fachbetrieb durchführen zu lassen.

⚠️ WARNUNG

Unfallgefahr!

Eine Schadsoftware im Fahrzeug kann bestimmte Fahrzeugfunktionen beeinflussen oder deaktivieren ggf. die Kontrolle über diese übernehmen.

- Wenn das Fahrzeug auf ungewöhnliche Weise reagiert, sofort die Geschwindigkeit verringern oder das Fahrzeug anhalten.
- Die Hilfe eines Fachbetriebs in Anspruch nehmen.

⚠️ WARNUNG

Eine Schadsoftware im Fahrzeug kann einen unbefugten Zugriff auf die Informationen und Daten des Fahrzeugs ggf. der verbundenen mobilen Geräte erlangen.

Übersicht

Mithilfe der Verwaltung mobiler Geräte können die Geräte verbunden, getrennt und untereinander ausgetauscht werden.

Verwaltung mobiler Geräte anzeigen

- **MENU** > > *Mobile Geräte verwalten* antippen.

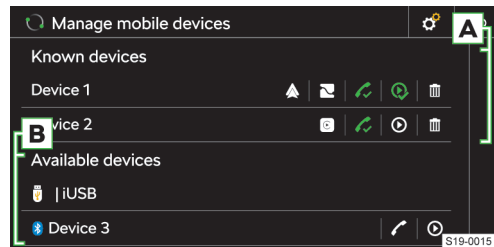

- 🔗 Das Gerät ermöglicht eine Verbindung über das Bluetooth®-„Freisprechprofil“
- 🔗 Das Gerät ist über das Bluetooth®-„Freisprechprofil“ verbunden
- 🔗 Das Gerät ermöglicht eine Verbindung über das Bluetooth®-Audioprofil
- 🔗 Das Gerät ist über das Bluetooth®-Audioprofil verbunden
- 🗑️ Entfernen des Geräts aus der Liste **früher verbundener Geräte**
- 📶 Das Gerät ermöglicht eine SmartLink-Verbindung über Android Auto

- Das Gerät ermöglicht eine SmartLink-Verbindung über Apple CarPlay
- Das Gerät ermöglicht eine SmartLink-Verbindung über MirrorLink
- A Verbundene / Früher verbundene Geräte
- B Verfügbare Geräte

Einschränkungen mobiler Geräte und Anwendungen

Funktionsverfügbarkeit

Die Verfügbarkeit bestimmter Funktionen hängt vom Typ des mobilen Geräts sowie von den installierten Anwendungen ab.

Kompatibilität mobiler Geräte

Auf den ŠKODA-Internetseiten kann geprüft werden, ob das Infotainment mit den gewählten zu testenden mobilen Geräten kompatibel ist. Diese Prüfung erfolgt mittels des folgenden Verweises oder durch das Einlesen des QR-Codes.

<http://go.skoda.eu/compatibility>



Alle angeführten Angaben sind beiläufig und dienen zur Information.

Die Gesellschaft ŠKODA AUTO kann keine vollständige Funktionsfähigkeit und Kompatibilität, z. B. aufgrund einer Software-Aktualisierung des Infotainments sowie der mobilen Geräte, garantieren.

Bluetooth®-Kompatibilität mobiler Geräte

Aufgrund der Vielzahl von mobilen Geräten ist es nicht möglich, die vollständige Bluetooth®-Kompatibilität mit dem Infotainment zu gewährleisten. Die Bluetooth®-Kompatibilität ist von der Bluetooth®-Version sowie von der Implementierung der Bluetooth®-Protokolle seitens des Herstellers des mobilen Geräts abhängig.

Anwendungen in mobilen Geräten

In mobilen Geräten können Anwendungen installiert werden, die es ermöglichen, zusätzliche Informationen im Infotainmentbildschirm anzuzeigen oder das Infotainment zu bedienen.

Aufgrund der Vielzahl von Anwendungen sowie deren laufenden Weiterentwicklung, können die verfügbaren Anwendungen möglicherweise nicht in allen mobilen Geräten funktionsfähig sein. Die Gesellschaft ŠKODA AUTO übernimmt für deren ordnungsgemäße Funktion keine Haftung.

Der Umfang der verfügbaren Anwendungen und deren Funktionen ist vom Infotaintmenttyp, sowie fahrzeug- und länderabhängig.

Informationen zu den ŠKODA-Anwendungen

Detaillierte Informationen zu den ŠKODA-Anwendungen sind den Internetseiten nach dem Einlesen des folgenden QR-Codes oder des Verweises zu entnehmen.

<http://go.skoda.eu/mobile-apps>



Verbindungsaufbau

Ein mobiles Gerät mit dem Infotainment verbinden

- Im mobilen Gerät verfügbare Bluetooth®-Geräte aufsuchen.
- Die Bluetooth®-Einheit des Infotainments wählen.
Der Name der Einheit lässt sich durch Antippen von **MENU** > > *Mobile Geräte verwalten* > > *Gerätename: ermitteln*.
- Die PIN bestätigen, ggf. eingeben und bestätigen.

Infotainment mit einem nicht gekoppelten mobilen Gerät verbinden

- **MENU** > > *Mobile Geräte verwalten* antippen.
- Das gewünschte Gerät in der Liste der **verfügbaren Geräte** wählen.
- Das gewünschte Bluetooth®-Profil wählen.
- Die PIN bestätigen, ggf. eingeben und bestätigen.
- Wenn zwei Geräte mit dem Infotainment verbunden sind, das zu ersetzende Gerät wählen.

Infotainment mit einem früher verbundenen mobilen Gerät verbinden

- **MENU** > > *Mobile Geräte verwalten* antippen.

Oder:

- **PHONE** > > *Mobiletelefon auswählen* antippen.
- Das gewünschte Gerät in der Liste der **früher verbundenen Geräte** wählen.
- Das gewünschte Bluetooth®-Profil wählen.
- Wenn zwei Geräte mit dem Infotainment verbunden sind, das zu ersetzende Gerät wählen.

SmartLink-Verbindung

Das Infotainment bietet die Möglichkeit an, die SmartLink-Verbindung zu kompatiblen mobilen Geräten mithilfe der folgenden Verbindungsarten aufzubauen.

- ▲ Android Auto
- Apple CarPlay
- MirrorLink

Das mobile Gerät kann mit dem Infotainment über ein USB-Kabel oder WLAN verbunden werden, soweit das mobile Gerät dies unterstützt.

- › Das mobile Gerät mit dem Infotainment über ein USB-Kabel verbinden oder ein WLAN aufsuchen und verbinden.
- › Das Symbol der unterstützten Verbindung antippen.

Telefon

Übersicht

Menü anzeigen

- › **PHONE** antippen.

Oder:

- › **MENU** > ↗ antippen.

I Wenn das Menü **Telefon** nicht angezeigt wird, prüfen, ob das mobile Gerät angeschlossen ist.

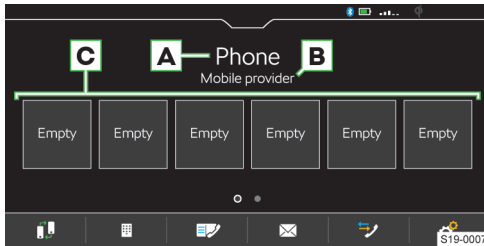

- A** Name des verbundenen Telefons
 - ▶ **Antippen:** Liste früher verbundener Telefone anzeigen
- B** Name des Telefondienstanbieters
 - ▶ Wenn vor dem Namen das Symbol ▶ angezeigt wird, ist das Roaming aktiv.
- C** Stationstasten für bevorzugte Kontakte
 - ☰ Das Haupttelefon gegen das Zusatztelefon wechseln
 - ☰ Telefonnummer eingeben
 - ☰ Kontaktliste
 - ✉ Textmitteilungen / E-Mails
 - ☎ Anruflisten
 - ⚙ Einstellungen

Bedingungen für die Verbindung eines Telefons mit dem Infotainment

- ✓ Die Bluetooth®-Funktion des Infotainments und des Telefons ist eingeschaltet.

Das Einschalten der Bluetooth®-Funktion des Infotainments erfolgt im Menüpunkt **MENU** > ☰ > *Mobile Geräte verwalten* > ☰ > *Bluetooth*.
- ✓ Die Sichtbarkeit des Infotainments ist eingeschaltet.

Das Einschalten der Sichtbarkeit des Infotainments erfolgt im Menüpunkt **MENU** > ☰ > *Mobile Geräte verwalten* > ☰ > *Sichtbarkeit*.

- ✓ Das Telefon befindet sich in Signalreichweite der Bluetooth®-Einheit des Infotainments.
- ✓ Das Telefon ist mit dem Infotainment kompatibel.

Telefonbedienung

Telefonnummer eingeben

- › Im Hauptmenü **Telefon** ☰ antippen.
- › Die Telefonnummer mithilfe der angezeigten numerischen Tastatur eingeben.

I Die angezeigte numerische Tastatur kann auch für eine Kontaktsuche verwendet werden.

Wenn z. B. die Ziffern 32 eingegeben werden, werden neben der numerischen Tastatur Kontakte mit der Buchstabenreihenfolge DA, FA, EB u. Ä. angezeigt.

Liste der Telefonkontakte

Die Liste der Telefonkontakte ist aus dem verbundenen Haupttelefon importiert.

- › Zur **Anzeige** der Kontaktliste im Hauptmenü **Telefon** ☰ antippen.
- › Zur **Suche** innerhalb der Liste *Kontakt eingeben* antippen.
- › Die Angaben für die Suche eingeben.
- › Zum **Verbindungsaufbau** zu einem Kontakt die Funktionsfläche mit dem gewünschten Kontakt antippen.

Wenn ein Kontakt mehrere Telefonnummern enthält, die Telefonnummer aus der angezeigten Liste wählen.

- › Zur Anzeige des **Details** eines Kontakts > antippen.

Verbindung zur Nummer der Sprachmailbox aufbauen

- › Im Hauptmenü **Telefon** ☰ > ☰ antippen.

Telefongespräch

Abhängig vom Kontext des Telefongesprächs sind die folgenden Funktionen auswählbar.

- ☎ Verbindungsaufbau beenden / Eingehenden Anruf ablehnen / Anruf beenden
- ✓ Eingehenden Anruf annehmen / Zum gehaltenen Anruf zurückkehren
- ☎ Rufton aus-/einschalten
- ☎ Anruf halten
- ☎ Mikrofon aus-/einschalten
- ☎ Anruferdetail anzeigen
- ☎ Eingehenden Anruf mittels einer SMS-Nachricht ablehnen
- ☎ Anruf aus dem zweiten Telefon während eines im ersten Telefon laufenden Gesprächs annehmen

Das im ersten Telefon laufende Gespräch wird durch die Anrufannahme beendet.

- › Um **den Gesprächston von den Lautsprechern zum Telefon umzuschalten**, im Hauptmenü **Telefon** ☞ > *Freisprechen* antippen.
- › Um **den Gesprächston vom Telefon zu den Lautsprechern umzuschalten**, ☞ antippen.

Konferenzgespräch

Das Konferenzgespräch stellt ein gemeinsames Telefongespräch mit mind. drei und max. sechs Teilnehmern dar.

- › Während eines laufenden Gesprächs/einer Konferenz den nächsten Anruf durchführen.

Oder:

- › Einen neuen eingehenden Anruf durch Antippen der Funktionsfläche ✓ annehmen.
- › Zum **Start** eines Konferenzgesprächs die Funktionsfläche 🗨️ antippen.

Während eines laufenden Konferenzgesprächs sind kontextabhängig die folgenden Funktionen auswählbar.

- ☞ Konferenz halten, vorübergehend verlassen (die Konferenz wird im Hintergrund fortgesetzt)
- ✓ Zur gehaltenen Konferenz zurückkehren
- 🗨️/🗨️ Mikrophon aus-/einschalten
- Konferenz beenden
- 👤 Detail des Konferenzgesprächs anzeigen

Im Detail des Konferenzgesprächs sind abhängig vom verbundenen Telefon die folgenden Funktionen auswählbar.

- 👤 Detail des Konferenzgesprächsteilnehmers anzeigen
- Gespräch mit dem Konferenzgesprächsteilnehmer beenden
- 🗨️🗨️ Gespräch mit einem Teilnehmer außerhalb des Konferenzgesprächs

Textmitteilung versenden

- › Im Hauptmenü **Telefon** ☞ > ☞ *Nachrichten* > 📧 *Neue SMS* antippen.
- › Eine Textmitteilung schreiben und bestätigen, es wird eine Ansicht der Mitteilung angezeigt.
Die Mitteilung kann bearbeitet werden, wenn der Textbereich innerhalb der Ansicht angetippt wird.
- › Den Empfänger der Mitteilung aufsuchen oder wählen.
- › Weitere Empfänger hinzufügen oder gewählte Empfänger bestätigen.
- › *Senden* antippen.

Angenommene Textmitteilungen anzeigen

- › Im Hauptmenü **Telefon** ☞ > ☞ *Nachrichten* > ☞ bzw. ☞ antippen.

- › Angenommene Mitteilungen werden als einzelne Mitteilungen oder als Mitteilungen in einer Unterhaltung in Abhängigkeit von der folgenden Einstellung angezeigt.

Um **die Anzeige von Mitteilungen in einer Unterhaltung ein-/auszuschalten**, im Hauptmenü **Telefon** ☞ > *Nachrichten als Unterhaltung anzeigen* antippen.

- › Um **einen grafischen Hinweis** bezüglich des Empfangs einer neuen Mitteilung **ein-/auszuschalten**, im Hauptmenü **Telefon** ☞ > *Benachrichtigungen bei neuen Nachrichten* antippen.

❗ Das Infotainment bietet die Möglichkeit an, die Textmitteilung kontextabhängig mittels der generierten Infotainmentstimme vorzulesen, indem ☞ angetippt wird.

E-Mail versenden

- › Im Hauptmenü **Telefon** ☞ > ☞ *E-Mails* > 📧 *Neue E-Mail* antippen.
- › Eine E-Mail schreiben und bestätigen, es wird eine E-Mail-Ansicht angezeigt.
Der Text kann bearbeitet werden, wenn der Textbereich innerhalb der Ansicht angetippt wird.
- › Den Empfänger der E-Mail aufsuchen oder wählen.
- › Weitere Empfänger hinzufügen oder gewählte Empfänger bestätigen.
- › Den Betreff der E-Mail eingeben.
- › *Senden* antippen.

Eingegangene E-Mail anzeigen

- › Im Hauptmenü **Telefon** ☞ > ☞ *E-Mails* > ☞ antippen.
- › Die gewünschte E-Mail wählen.
- › Um **einen grafischen Hinweis** bezüglich des Empfangs einer neuen E-Mail **ein-/auszuschalten**, im Hauptmenü **Telefon** ☞ > *Benachrichtigungen bei neuen Nachrichten* antippen.



Einstellungen der Telefonfunktionen des Infotainments

Telefon-Infotainment-Verbindungsarten

Die Verbindung des Telefons erfolgt abhängig von der Anzahl der mit dem Infotainment aktuell verbundenen Telefone auf die folgende Weise.

- ▶ **Kein Telefon** - das Telefon wird als Haupttelefon verbunden.
- ▶ **Ein Telefon** - das Telefon wird als Zusatztelefon verbunden.
- ▶ **Zwei Telefone** - das zu ersetzende Telefon wählen.
- › Zum **Umschalten zwischen dem Haupttelefon und dem Zusatztelefon** im Hauptmenü **Telefon** 🗨️ antippen.

Telefon mit dem Infotainment verbinden

- › Verfügbare Bluetooth®-Geräte im Telefon aufsuchen.
- › Die Bluetooth®-Einheit des Infotainments wählen.
Der Name der Einheit lässt sich im Menüpunkt **MENU** >  > *Mobile Geräte verwalten* >  > *Gerätename*: ermitteln.
- › Die PIN bestätigen, ggf. eingeben und bestätigen.

Infotainment mit einem nicht gekoppelten Telefon verbinden - es ist kein Telefon verbunden

- › **PHONE** antippen.

Oder:

- › **MENU** >  antippen.
- › Den Anweisungen im Infotainmentbildschirm folgen.

Infotainment mit einem nicht gekoppelten Telefon verbinden - es ist ein anderes Telefon verbunden

- › **MENU** >  > *Mobile Geräte verwalten* antippen.
- › Das gewünschte Gerät in der Liste der **verfügbaren Geräte** wählen.
- › Das gewünschte Bluetooth®-Profil wählen.
- › Die PIN bestätigen, ggf. eingeben und bestätigen.
Das Telefon wird als Zusatztelefon verbunden.

Oder:

- › Wenn zwei Telefone mit dem Infotainment verbunden sind, das zu ersetzende Telefon wählen.

Infotainment mit einem früher gekoppelten Telefon verbinden

- › **MENU** >  > *Mobile Geräte verwalten* antippen.

Oder:

- › **PHONE** >  > *Mobiltelefon auswählen* antippen.

- › Das gewünschte Gerät in der Liste der **früher verbundenen Geräte** wählen.

Das Telefon wird als Zusatztelefon verbunden.

Oder:

- › Wenn zwei Telefone mit dem Infotainment verbunden sind, das zu ersetzende Telefon wählen.

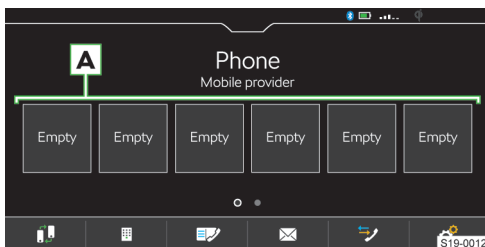
Stationstasten für bevorzugte Kontakte verwalten

- › Zum **Speichern** die gewünschte Stationstaste **A** halten.

- › Einen Kontakt aus der angezeigten Liste wählen.
- › Wenn der Kontakt mehrere Telefonnummern enthält, die gewünschte Telefonnummer wählen.
- › Zur **Anzeige des Menüs für das Löschen** im Hauptmenü **Telefon**  > *Favoriten verwalten* antippen.
- › Zum Löschen **einer** Stationstaste den gewünschten Listeneintrag antippen und den Löschvorgang bestätigen.

Oder:

- › Zum Löschen **aller** Stationstasten *Alle löschen* antippen und den Löschvorgang bestätigen.

Telefonkontakte importieren

Nach der ersten Verbindung des Haupttelefons mit dem Infotainment startet der Import der Telefonkontakte in den Infotainmentspeicher.

In das Infotainment können bis zu 5000 Telefonkontakte mit Kontaktbildern importiert werden. Jeder Kontakt kann max. 5 Telefonnummern enthalten.

In Abhängigkeit vom Telefontyp kann eine Importbestätigung erforderlich sein.

Telefonkontakte aktualisieren

Bei erneuter Verbindung des Telefons mit dem Infotainment erfolgt eine **automatische** Aktualisierung der Liste.

- › Zur **manuellen** Aktualisierung der Liste im Hauptmenü **Telefon**  > *Kontakte importieren* antippen.

Kontakte im Telefonbuch sortieren

- › Im Hauptmenü **Telefon**  > *Sortieren nach*: antippen und die Sortierungsart wählen.

Rufton

Für einige Telefone ist die Verwendung des Telefonruftons nicht möglich, stattdessen wird der Infotainment-Rufton verwendet.

- › Zur **Einstellung des Infotainment-Ruftons** im Hauptmenü **Telefon**  > *Anrufton auswählen* antippen.
- › Den Rufton wählen.

Nummer der Sprachmailbox

- › Zur **Einstellung der Nummer der Sprachmailbox** im Hauptmenü **Telefon**  > *Mailbox-Nummer*: antippen.
- › Die Nummer der Sprachmailbox eingeben.

Den grafischen Hinweis bezüglich des Empfangs einer neuen Nachricht/E-Mail ein-/ausschalten

Bei eingeschalteter Funktion wird beim Empfang einer neuen Nachricht/E-Mail in der Statusleiste sowie in der Funktionsfläche für die Nachrichten das Symbol einer neuen Nachricht angezeigt.

- › Im Hauptmenü **Telefon**  > *Benachrichtigungen bei neuen Nachrichten* antippen.

Parallele Gespräche

Gilt für einige Länder.

In Abhängigkeit vom verbundenen Telefon besteht die Möglichkeit, den nächsten eingehenden Anruf anzunehmen und das vorangegangene Gespräch zu halten.

- > Zum Einschalten der parallelen Gespräche **Telefon** > *Parallele Gespräche* antippen.

WLAN

Funktionsweise

Das WLAN kann für die Internetverbindung oder für die SmartLink-Verbindung verwendet werden.

Mit dem Infotainment-Hotspot können bis zu 8 mobile Geräte verbunden werden. Gleichzeitig kann das Infotainment mit einem anderen Hotspot verbunden werden.

- > Zur Anzeige der Liste verbundener mobiler Geräte **MENU** > > *WLAN* > *Infotainment-System als Hotspot* > *Verbundene Geräte* antippen.

Übersicht der verfügbaren Hotspots

Verfügbare Hotspots anzeigen

- > **MENU** > > *WLAN* > *WLAN*: antippen.

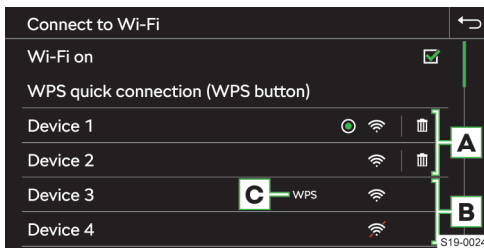

- A** Früher verbundene Hotspots
- B** Verfügbare Hotspots
- C** Der Hotspot unterstützt die WPS-Verbindung
- Aktuell verbundener Hotspot
- Informationen zur Hotspot-Verbindung löschen
- WLAN-Signalstärke des Hotspots
- Das WLAN-Signal des Hotspots ist nicht verfügbar

Funktionseinschränkung

Das Infotainment kann nur mit einem Hotspot mit WPA2-Zugriffssicherung verbunden werden.

Einschränkung der WLAN-Verbindung
In einigen Ländern ist die WLAN-Verbindung aus gesetzlichen Gründen eingeschränkt. Beim Passieren der Grenze des betroffenen Landes kann die

Verbindung mit dem über WLAN angeschlossenen mobilen Gerät beendet oder eingeschränkt werden.

- Informieren Sie sich über die landesspezifischen gesetzlichen Einschränkungen. Das WLAN ggf. manuell ausschalten.

Einstellungen

Ein mobiles Gerät mit dem Infotainment-Hotspot verbinden

- > Den WLAN-Hotspot des Infotainments im Menüpunkt **MENU** > > *WLAN* > *Infotainment-System als Hotspot* > *Als Hotspot nutzen* einschalten.
- > Im mobilen Gerät das WLAN einschalten.
- > In der Liste der verfügbaren WLAN-Geräte das Infotainment-WLAN aufsuchen.

Der Name des Infotainments ist dem Menüpunkt **MENU** > > *WLAN* > *Infotainment-System als Hotspot* > *Netzwerkname*: zu entnehmen.

- > Den Infotainment-Hotspot wählen und das erforderliche Passwort eingeben.

Das Passwort für die Verbindung mit dem Infotainment-Hotspot ist dem Menüpunkt **MENU** > > *WLAN* > *Infotainment-System als Hotspot* > *Netzwerkschlüssel* zu entnehmen.

- > Den Verbindungsaufbau bestätigen.

Infotainment mit dem Hotspot des mobilen Geräts verbinden

- > Die WLAN-Einheit des Infotainments im Menüpunkt **MENU** > > *WLAN* > *WLAN*: > *WLAN aktiv* einschalten.
- > Den gewünschten Hotspot in der Liste der verfügbaren Hotspots wählen.
- > Das Passwort für den Verbindungsaufbau zum mobilen Gerät eingeben.

- Das Infotainment speichert die Passwörter für früher verbundene Hotspots.

Sicherheitsebene des Infotainment-Hotspots

Die Sicherheitsebene ist auf WPA2 eingestellt und kann nicht verändert werden.

Datenübertragung zwischen dem Infotainment und dem verbundenen Gerät ein-/ausschalten

- > Zum Ein-/Ausschalten der Datenübertragung **MENU** > > *WLAN* > *Infotainment-System als Hotspot* > *Verbundene Geräte* > antippen.

Name des Infotainment-Hotspots ändern

- > **MENU** > > *WLAN* > *Infotainment-System als Hotspot* > *Netzwerkname*: antippen.
- > Den Namen eingeben und bestätigen.

Passwort für die Verbindung mit dem Infotainment-Hotspot ändern

Das Passwort muss mind. 12 und max. 63 Zeichen enthalten.

- ▶ **MENU** > > WLAN > Infotainment-System als Hotspot > Netzwerkschlüssel antippen.
- ▶ Das Passwort eingeben und bestätigen.

Schnellverbindung des Infotainments mit dem Hotspot des mobilen Geräts

- ▶ Im mobilen Gerät den Hotspot, dessen Sichtbarkeit sowie die Option für die WPS-Verbindung einschalten.
- ▶ **MENU** > > WLAN > WLAN: > WPS-Schnellverbindung (WPS-Button) antippen.

Automatische WPS-Verbindung

- ▶ **MENU** > > WLAN > Schnellverbindung mit Infotainment-System antippen.
- ▶ Im mobilen Gerät die Option für die Verbindung mittels WPS einschalten.
- ▶ Den Verbindungsaufbau abwarten, ggf. die jeweiligen Meldungen bestätigen.

Manuelle WPS-Verbindung

- ▶ Im mobilen Gerät die Option für die Verbindung mittels WPS-PIN einschalten.
- Im Display des mobilen Geräts wird die WPS-PIN für den Verbindungsaufbau zum Infotainment angezeigt.
- ▶ **MENU** > > WLAN > Schnellverbindung mit Infotainment-System > > WPS-PIN antippen.
 - ▶ Die WPS-PIN im Infotainment eingeben und bestätigen.
 - ▶ Den Verbindungsaufbau abwarten, ggf. die jeweiligen Meldungen bestätigen.

Automatische Verbindung mittels des QR-Codes

- ▶ **MENU** > > WLAN > Schnellverbindung mit Infotainment-System antippen.
- ▶ Im mobilen Gerät die Option für die Verbindung mittels des QR-Codes einschalten.
- ▶ Den im Infotainmentbildschirm angezeigten QR-Code mit dem mobilen Gerät einlesen.
- ▶ Den Verbindungsaufbau abwarten, ggf. die jeweiligen Meldungen bestätigen.

Tipps für eine einwandfreie Verbindung

- Nur den zu verbindenden Hotspot eingeschaltet lassen, die anderen Hotspots ausschalten.
- ▶ Nicht verwendete Hotspots löschen. Dadurch wird die für den Verbindungsaufbau benötigte Zeit verkürzt.
- ▶ Bei einigen Hotspots dauert der Verbindungsaufbau länger, das Ende des Verbindungsaufbaus abwarten.
- ▶ Bei Unterbrechung des Verbindungsaufbaus, verfügbare Hotspots erneut aufsuchen und den Verbindungsaufbau wiederholen.

SmartLink

Funktionsweise

SmartLink bietet die Möglichkeit an, zertifizierte Anwendungen eines angeschlossenen mobilen Geräts im Infotainmentbildschirm anzuzeigen und zu bedienen.

Die Zertifizierung kann durch die Verwendung der neuesten Aktualisierung der jeweiligen SmartLink-Anwendung bedingt sein.

Anwendungen sind z. B. für die Zielführung, das Telefonieren, das Musikhören u. Ä. verwendbar.

Das mobile Gerät kann über ein USB-Kabel oder WLAN verbunden werden.

Unterstützte Verbindungstypen

SmartLink unterstützt die folgenden Verbindungstypen.

- ▶ Android Auto.
- ▶ Apple CarPlay.
- ▶ MirrorLink.

Übersichten der SmartLink-Verbindung

Menü SmartLink

- ▶ **MENU** > antippen.

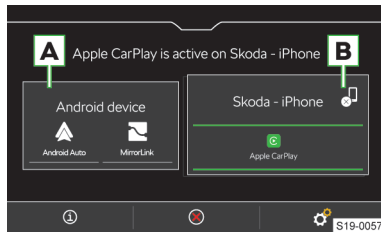

- A** Früher verbundenes Gerät
- B** Aktuell verbundenes Gerät

- Anzeige der Informationen zum SmartLink
- Trennung der aktiven Verbindung
- Trennung der aktiven Verbindung
- Einstellungen des Menüs SmartLink

Android Auto

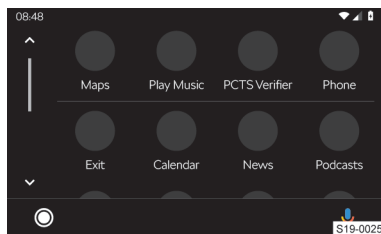

- Übersicht bezüglich laufender Anwendungen, Telefongespräche, angenommener Textmitteilungen u. Ä.

🔊 Einschalten der Sprachbedienung (Google Voice)

Apple CarPlay

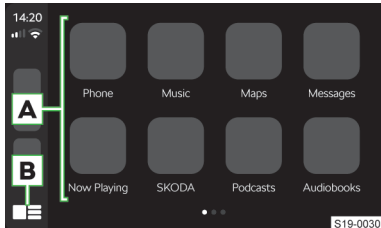

- A** Liste verfügbarer Anwendungen
- B** Abhängig von der Betätigungsdauer:
 - ▶ **Antippen:** Rückkehr zum Hauptmenü Apple CarPlay
 - ▶ **Halten:** Einschalten der Sprachbedienung (Siri)

MirrorLink

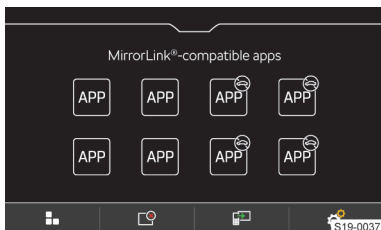

- ⊖ Bedienung der Anwendung ist während der Fahrt nicht möglich
- Rückkehr zum Hauptmenü SmartLink
- 📄 Liste laufender Anwendungen
- 📄 Anzeige der zuletzt laufenden Anwendung im verbundenen mobilen Gerät
- ⚙️ Einstellungen

Verbindungsbedingungen

Allgemeine Verbindungsbedingungen

- ✓ Das mobile Gerät unterstützt den Typ der SmartLink-Verbindung Android Auto, Apple CarPlay oder MirrorLink.
- ✓ Das mobile Gerät sowie der Typ der SmartLink-Verbindung werden auf dem jeweiligen Markt unterstützt.
- ✓ Bei einigen verbundenen mobilen Geräten muss das mobile Gerät „entriegelt“ sein.

Bedingungen für Android Auto

- ✓ Das zu verbindende Gerät muss die Android Auto-Verbindung unterstützen.
- Eine Liste von Geräten, unterstützten Regionen und Anwendungen, die die Android Auto-Verbindung unterstützen, ist den Internetseiten der Gesellschaft Google, Inc. zu entnehmen.
- ✓ Im mobilen Gerät ist die Anwendung Android Auto installiert.
 - ✓ Einige Anwendungen erfordern, dass die Datenverbindung im mobilen Gerät eingeschaltet ist.

Bedingungen für Apple CarPlay

- ✓ Das zu verbindende Gerät muss die Apple CarPlay-Verbindung unterstützen.
- Eine Liste von Geräten, unterstützten Regionen und Anwendungen, die die Apple CarPlay-Verbindung unterstützen, ist den Internetseiten der Gesellschaft Apple Inc zu entnehmen.
- ✓ Die Sprachbedienung Siri ist eingeschaltet.
 - ✓ Die Datenverbindung ist im mobilen Gerät eingeschaltet.

Bedingungen für MirrorLink

- ✓ Das zu verbindende Gerät muss die MirrorLink-Verbindung unterstützen.
- Eine Liste von Geräten und Anwendungen, die die MirrorLink-Verbindung unterstützen, ist den Internetseiten der Gesellschaft Car Connectivity Consortium® zu entnehmen.
- ✓ Im mobilen Gerät ist die Anwendung MirrorLink installiert.
 - ✓ Einige Anwendungen erfordern, dass die Datenverbindung im angeschlossenen mobilen Gerät eingeschaltet ist.

Bedienung

Bedienung der laufenden MirrorLink-Anwendung

- Anzeige der Bedienungsflächen unten
- Anzeige der Bedienungsflächen oben
- 🏠 Rückkehr zum Hauptmenü MirrorLink

Einschränkung

Einschränkung der WLAN-Verbindung

In einigen Ländern ist die WLAN-Verbindung aus gesetzlichen Gründen eingeschränkt. Beim Passieren der Grenze des betroffenen Landes kann die Verbindung mit dem über WLAN angeschlossenen mobilen Gerät beendet oder eingeschränkt werden.

ℹ Informieren Sie sich über die landesspezifischen gesetzlichen Einschränkungen. Das WLAN ggf. manuell ausschalten.

Einschränkung der SmartLink-Anwendungen während der Fahrt

Aus Sicherheitsgründen ist die Bedienung einiger SmartLink-Anwendungen während der Fahrt nicht oder nur bedingt möglich.

Einschränkung der Navigationsfunktion

Wenn gerade eine Zielführung mittels des Infotainments erfolgt, wird diese durch den Start der Zielführung in der Anwendung Apple CarPlay beendet.

Wenn gerade eine Zielführung in der Anwendung Apple CarPlay erfolgt, wird diese durch den Start der Zielführung mittels des Infotainments beendet.

SmartLink-Einstellungen

Apple CarPlay - Verbindung mittels USB

- › Das Infotainment einschalten.
- › Das mobile Gerät einschalten.
- › Das mobile Gerät über ein Kabel am vorderen USB-Eingang anschließen.
- › Die Verbindung mittels Apple CarPlay wählen.

Apple CarPlay - Verbindung mittels WLAN vom Infotainment aus

- › Im mobilen Gerät Apple das Bluetooth® und die Bluetooth®-Sichtbarkeit einschalten.
- › **MENU** >  > *Mobile Geräte verwalten* antippen.
- › In der angezeigten Liste das gewünschte Gerät mit dem Symbol  aufsuchen und wählen.
- › Den Anweisungen im Infotainmentbildschirm folgen und die Bluetooth®-Kopplung bestätigen.
- › Wenn ein anderes Gerät mit dem Infotainment verbunden ist, das zu ersetzende Gerät wählen.

Apple CarPlay - Verbindung mittels WLAN vom mobilen Gerät aus

Für den Verbindungsaufbau müssen folgende Bedingungen erfüllt werden.

- ✓ Die iOS-Mindestversion ist 9.
- ✓ Es ist kein anderes mobiles Gerät mittels SmartLink verbunden.
- ✓ Im Infotainment ist die WLAN- und Bluetooth®-Funktion eingeschaltet.
- › Im mobilen Gerät die CarPlay-Funktion einschalten.
- › Die Taste  am Multifunktionslenkrad halten.

Im Infotainmentbildschirm wird eine Meldung bezüglich der Verbindung mit der Bezeichnung der Bluetooth®-Einheit des Infotainments angezeigt.

- › Verfügbare Bluetooth®-Geräte im Telefon aufsuchen.
- › Die Bluetooth®-Einheit des Infotainments wählen.
- › Ggf. die PIN bestätigen.
- › Im Infotainmentbildschirm den Verbindungstyp Apple CarPlay wählen.



Apple CarPlay - Verbindungstrennung

- › Im Hauptmenü Apple CarPlay die Funktionsfläche „ŠKODA“ antippen.
- ›  antippen.



Android Auto - Verbindung mittels USB

- › Das Infotainment einschalten.
- › Das mobile Gerät einschalten.
- › Das mobile Gerät über ein Kabel am vorderen USB-Eingang anschließen.
- › Die Verbindung mittels Android Auto wählen.

Android Auto - Verbindung mittels WLAN vom Infotainment aus

- › **MENU** >  >  > *Mobile Geräte* antippen.
- › Das gewünschte Gerät in der Liste der **verfügbaren Geräte** wählen.
- › Das Bluetooth®-Freisprechprofil wählen.
- › Die PIN bestätigen, ggf. eingeben und bestätigen.
- › Wenn ein anderes Gerät mit dem Infotainment verbunden ist, das zu ersetzende Gerät wählen.
- › In der Liste der **bekanntesten Geräte** das gewünschte Gerät mit dem Symbol  wählen.



Android Auto - Verbindungstrennung

- › Im Hauptmenü Android Auto  > „Return to SKODA“ antippen.
- ›  antippen.

MirrorLink - Verbindung mittels USB

- › Das Infotainment einschalten.
- › Das mobile Gerät einschalten.
- › Das mobile Gerät über ein Kabel am vorderen USB-Eingang anschließen.
- › Die Verbindung mittels MirrorLink wählen.

MirrorLink - Verbindungstrennung

- › Im Hauptmenü MirrorLink  antippen.
- ›  antippen.

Wechsel zu einem anderen Gerät / Verbindungstyp

Das Infotainment ermöglicht den Wechsel zwischen den aktuell verbundenen Geräten oder dem Verbindungstyp.

- › **MENU** >  antippen.
- › Das gewünschte Gerät oder den Verbindungstyp wählen.

Navigation

Navigationsansagen

Die Zielführung des Infotainments erfolgt mittels grafischer Fahrempfehlungen und Navigationsansagen.

Die Navigationsansagen werden vom Infotainment generiert. Es kann nicht immer eine Verständlichkeit

der Ansagen, z. B. Straßen- oder Stadtnamen, gewährleistet werden.

Die letzte Navigationsansage wiederholen

› ... › ↻ antippen.

Navigationsansagen ausschalten

› ... › 🔊 antippen.

Navigationsübersichten

Menü anzeigen

› MENU › ↵ antippen.

Kartenübersicht

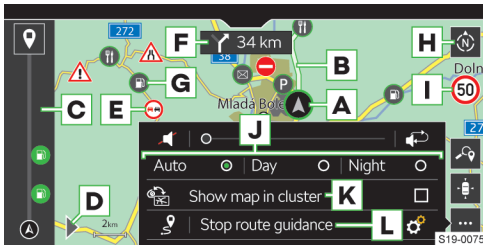

- A** Fahrzeugposition
- B** Route
- C** Routenansicht
- 📍 Zielführung beenden
- D** Menü für die Zieleingabe und Routenansicht anzeigen
- E** Verkehrsbehinderung
- F** Folgende Fahrempfehlung
- G** Sonderziel
- H** Kartenausrichtung ändern
 - ▶ Gegen Norden ausgerichtete 2D-Karte
 - ▶ In Bezug zur Fahrtrichtung ausgerichtete 2D-Karte
 - ▶ In Bezug zur Fahrtrichtung ausgerichtete 3D-Karte
- I** Verkehrszeichen für den betroffenen Routenabschnitt
- 📍 Ziel suchen
- 📍 Karte auf die Fahrzeugposition zentrieren
- ⋮ **Einstellungsmenü anzeigen**
- 🔊 Navigationsansagen ausschalten
- ↻ Die letzte Navigationsansage wiederholen
- J** Karte in Abhängigkeit von der folgenden Einstellung darstellen
 - ▶ Auto - Karte im Tag-/Nachtbetrieb abhängig von der aktuell eingeschalteten Fahrzeugbeleuchtung

- ▶ Tag - Karte im Tagbetrieb
- ▶ Nacht - Karte im Nachtbetrieb

- K** Navigation im digitalen Kombi-Instrument anzeigen
- L** Zielführung beenden
- 📍 Die gesamte Route anzeigen
- ⚙️ Einstellungen

Kartenanzeige im digitalen Kombi-Instrument

Die Karte kann im digitalen Kombi-Instrument oder im Infotainmentbildschirm angezeigt werden.

› Zum **Wechsel der Anzeige** im Menü **Navigation** ... › 📍 antippen.

Ziel suchen

› ▶ ▶ ↵ antippen.

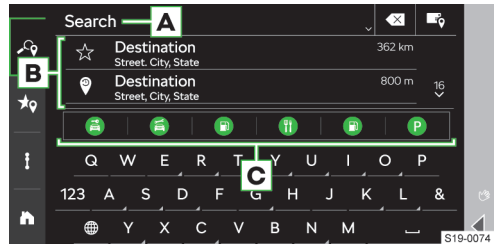

- A** Eingabezeile
- B** Liste der zuletzt gesuchten Ziele
- C** Sonderzielkategorien
 - › **Antippen:** nach der gewählten Kategorie suchen
- ✓ Zielliste anzeigen
- 📍 Ziel über die Adresse eingeben / Ziel suchen

Das aufgesuchte Ziel wählen

› Die Angaben für die Zielsuche eingeben.
› Das gewünschte Ziel wählen.

Es werden Zieldetails mit der Option zum Start der Zielführung angezeigt.

Das über die Adresse eingegebene Ziel wählen

› 📍 antippen.

Es wird ein Menü für die Zieleingabe über die Adresse angezeigt.

› Die benötigten Angaben eingeben.

Es werden Zieldetails mit der Option zum Start der Zielführung angezeigt.

Liste der gespeicherten Ziele

› ▶ ▶ ↵ antippen.



- A** Liste der gespeicherten Ziele
- B** Kategorie der gespeicherten Ziele wählen
 - ▶ ⭐ - Favoriten
 - ▶ 📍 - letzte Ziele
 - ▶ 📞 - Ziele der Telefonkontakte

Das gespeicherte Ziel wählen

- › Die Kategorie der gespeicherten Ziele wählen.
 - › Das gewünschte Ziel wählen.
- Es werden Zieldetails mit der Option zum Start der Zielführung angezeigt.

Empfohlene Ziele

- › >> 🏠 antippen.

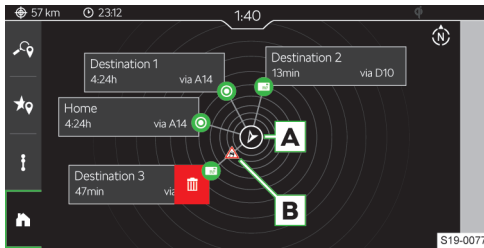

- A** Gegen Norden ausgerichtete Fahrzeugposition
- B** Verkehrsbehinderung
- ☒ Das empfohlene Ziel löschen

In der Ansicht können bis zu 5 empfohlene Ziele der folgenden Kategorien angezeigt werden.

- ▶ Ziel der Heimatadresse.
- ▶ Ziel der Geschäftsadresse.
- ▶ Favoriten.
- ▶ Letzte Ziele.

Die Ausrichtung der Ziele erfolgt entsprechend der Richtung in Bezug zur aktuellen Fahrzeugposition. Bei der Funktionsfläche mit dem Ziel werden Informationen zur voraussichtlichen Fahrzeit zum Ziel angezeigt.

Wenn das Fahrzeug über aktive Online-Dienste verfügt und auf der Route zum Ziel eine Verkehrsbehinderung vorliegt, wird das Symbol einer Verkehrsbehinderung angezeigt.

Das empfohlene Ziel löschen

- › Die Funktionsfläche für das empfohlene Ziel antippen und den Finger nach links ziehen.
- › ☒ antippen.

Ziel durch Antippen des Kartenpunkts wählen

- › Den gewünschten Punkt oder das Symbol des Sonderziels in der Karte antippen.

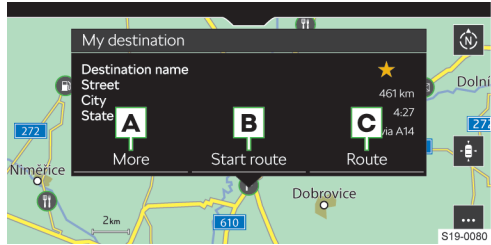

- A** Zieldetails mit den folgenden möglichen Einstellungen anzeigen
 - ▶ ☆ - Ziel als Favorit speichern
 - ▶ ★ - Favoriten löschen
 - ▶ 📍 - Ziel als Startpunkt für die Zielführung im Demo-Modus einstellen
- B** Direkte Zielführung starten
- C** Routenberechnung

Routenberechnung

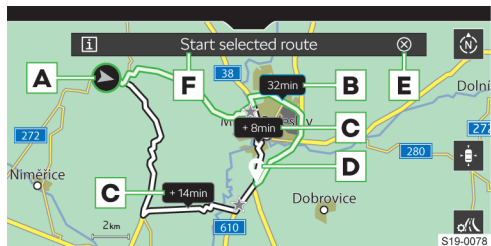

- A** Aktuelle Fahrzeugposition
- B** Vorgeschlagene schnellste Route
- C** Alternativrouten
- D** Zielposition
- E** 15 s Zeit-Countdown vor dem automatischen Start der Zielführung
 - › **Antippen:** Zeit-Countdown unterbrechen
- F** Zielführung starten
 - ☒ Informationen zur gewählten Route anzeigen
 - ⚙ Parameter für die Routenberechnung einstellen

Routenübersicht

- › >> ⓘ antippen.

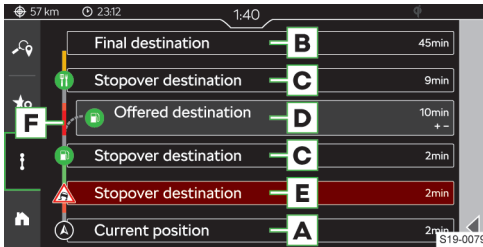

- A** Informationen zur aktuellen Fahrzeugposition
- B** Endgültiges Routenziel
Antippen: die folgenden Menüpunkte sind auswählbar.
 - > In Karte anzeigen
 - > Zielführung stoppen
- C** Vom Infotainment zur Verfügung gestelltes Ziel auf der Route
Antippen: die folgenden Menüpunkte sind auswählbar.
 - > In Karte anzeigen
 - > Zwischenziel hinzufügen
- D** Routen-Zwischenziel
Antippen: die folgenden Menüpunkte sind auswählbar.
 - > In Karte anzeigen
 - > Löschen
- E** Verkehrsbehinderung auf der Route
Antippen: die folgenden Menüpunkte sind auswählbar.
 - > In Karte anzeigen
 - > Umfahren
- F** Routenansicht

Routenziele ändern
 In der Routenübersicht ist es möglich, das Ziel und die Zwischenziele untereinander auszuwechseln und somit deren Reihenfolge zu verändern.

- > Die Zeile mit dem gewünschten Ziel halten, bis die Funktionsfläche für das Ziel frei wird.
- > Das Ziel auf die gewünschte Position verschieben und die Funktionsfläche loslassen.

Es erfolgt eine Neuberechnung der Route.

Übersicht über die Verkehrsdichte
 Bei aktiven Online-Diensten ŠKODA können in der Routenansicht **F** Informationen zur Verkehrsdichte in Form der folgenden farblich dargestellten Skala angezeigt werden.

Niedrige Dichte — — — — — **Hohe Dichte**
 — Die Information zur Verkehrsdichte ist nicht verfügbar

Bedienung mittels Berührung

Gestensteuerung

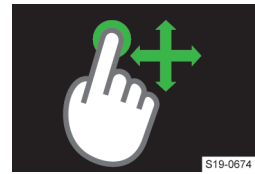

► Karte verschieben.



► Ziel durch Antippen des Kartenpunkts eingeben.



► 2D/3D-Kartendarstellung wechseln.



► In die Karte hineinzoomen.

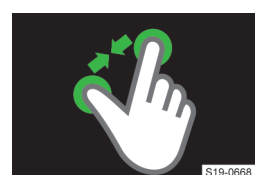

► Aus der Karte herauszoomen.



► Karte drehen.

Einschränkung

Das Infotainment kann unkorrekte Fahrempfehlungen ausgeben, wenn der Fahrbahnzustand oder die Verkehrslage nicht mit den Navigationsdaten übereinstimmen. Dies kann dazu führen, dass die Zielführung unter Verwendung einer anderen Route erfolgt oder ein Fahrtrichtungswechsel in einer Einbahnstraße vorgeschlagen wird.

Informationen zur Aktualisierung der Navigationsdaten sind bei einem ŠKODA Partner zu erfragen.

Einstellungen

Verkehrsbehinderung umfahren

Wenn die Funktion eingeschaltet ist und das Infotainment vom Online-Verkehrsfunk eine Information bezüglich einer Verkehrsbehinderung auf der Route erhält, erfolgt eine Neuberechnung der Route.

Das Infotainment kann eine Umfahrung der Verkehrsbehinderung in Abhängigkeit von der folgenden Einstellung vorschlagen.

- › ... ›  › Zielführung › Verkehrsstörungen umfahren antippen.
- › Den gewünschten Menüpunkt wählen.

Informationen zum Ziel / Zwischenziel anzeigen

In der Statuszeile werden Informationen zur Entfernung und Fahrzeit zum Ziel in Abhängigkeit von der folgenden Einstellung angezeigt.

- › ... ›  › Zielführung › Informationen anzeigen für: antippen.
- › Den gewünschten Menüpunkt für den Zieltyp wählen.

Informationen zur Ankunftszeit im Ziel / Fahrzeit anzeigen

In der Statuszeile werden Informationen zur Fahrzeit in Abhängigkeit von der folgenden Einstellung angezeigt.

- › ... ›  › Zielführung › Zeitanzeige: antippen.
- › Den gewünschten Menüpunkt wählen.

Anzeige von landesspezifischen Geschwindigkeitsbegrenzungen ein-/ausschalten

Bei eingeschalteter Funktion werden beim Überqueren der Landesgrenze die landesspezifischen Geschwindigkeitsbegrenzungen angezeigt.

- › ... ›  › Zielführung › Länderinformation bei Grenzübergang antippen.

Anzeige von Verkehrszeichen auf Autobahnen und Schnellstraßen ein-/ausschalten

Bei eingeschalteter Funktion zeigt das Infotainment Verkehrs- und Hinweisschilder auf Autobahnen und Schnellstraßen an.

- › ... ›  › Zielführung › Hinweisschilder auf Fernverkehrsstraßen antippen.

Tankwarnung ein-/ausschalten

Wenn die Funktion eingeschaltet ist und der Kraftstoffvorrat den Reservebereich erreicht, erscheint eine Warnmeldung mit der Option, die nächstgelegene Tankstelle aufzusuchen.

- › ... ›  › Zielführung › Tankwarnung antippen.

Warnung bei Geschwindigkeitsüberschreitung ein-/ausschalten

- › ... ›  › Zielführung › Verkehrszeichen antippen.

- › Die Hinweisart sowie den Wert für die Überschreitung der zulässigen Geschwindigkeit einstellen.

Einstellungen für den Anhängerbetrieb

Für die Berechnung der richtigen Route für den Anhängerbetrieb die Anhängerberücksichtigung einschalten.

- › ... ›  › Zielführung › Anhänger › Anhänger berücksichtigen antippen.

Für die richtige Berechnung der Routenzeit die Höchstgeschwindigkeit für den Anhängerbetrieb einstellen.

- › ... ›  › Zielführung › Anhänger › Höchstgeschwindigkeit für Anhänger antippen.
- › Die Höchstgeschwindigkeit für den Anhänger einstellen.

Navigationsansagen einstellen

- › ... ›  › Navigationsansagen antippen.
- › Den gewünschten Menüpunkt wählen und einstellen.

Bevorzugte Sonderzielkategorien anzeigen

Bevorzugte Sonderzielkategorien werden in der Karte angezeigt und bei der Zielsuche zur Verfügung gestellt.

- › ... ›  › Grundfunktionen › Bevorzugte Sonderziel-Kategorien festlegen antippen.
- › Bevorzugte Kategorien einstellen.

Heimatadresse einstellen

Das definierte Ziel der Heimatadresse wird in der Übersicht empfohlener Ziele angezeigt.

- › ... ›  › Grundfunktionen › Privatadresse eingeben antippen.

Geschäftsadresse einstellen

Das definierte Ziel der Geschäftsadresse wird in der Übersicht empfohlener Ziele angezeigt.

- › ... ›  › Grundfunktionen › Geschäftsadresse eingeben antippen.

Demo-Modus ein-/ausschalten

Im Demo-Modus wird die Zielführung vom Startpunkt des Demo-Modus zum gewählten Ziel simuliert.

Bei eingeschalteter Funktion gibt das Infotainment vor dem Start der Zielführung die Frage aus, ob die Zielführung auf normale Weise oder im Demo-Modus erfolgen soll.

- › ... ›  › Grundfunktionen › Demo-Modus antippen.

Startpunkt des Demo-Modus definieren

- › Das gewünschte Ziel wählen oder aufsuchen, das zum Startpunkt des Demo-Modus werden soll.
- › In den angezeigten Zieldetails Mehr ›  antippen.

Aktualisierung der Navigationsdatenbank

Informationen zur Aktualisierung der Navigationsdatenbank sind bei einem ŠKODA Partner zu erfragen.

Automatische Aktualisierung

Das Infotainment führt automatisch eine Aktualisierung durch, wenn die folgenden Bedingungen erfüllt sind.

- ✓ Die Online-Dienste „Infotainment Online“ sind aktiviert.
- ✓ Es ist eine Aktualisierung der Navigationsdatenbank für die aktuelle Fahrzeugposition oder das Routenziel verfügbar.

Version der Navigationsdatenbank ermitteln

› MENU ›  › Systeminformationen antippen.

Online-Dienste

ŠKODA Connect

Vorschriften

Rechte und Pflichten der Vertragsparteien in Bezug auf die Bereitstellung dieser Dienste werden in einer eigenständigen Vereinbarung geregelt. Aktuelle rechtliche Dokumente bezüglich der ŠKODA Connect-Dienste sind dem ŠKODA Connect Portal sowie der Anwendung ŠKODA Connect zu entnehmen.

Funktionsweise

Die ŠKODA Connect-Dienste bieten die Möglichkeit an, das Fahrzeug mit der Online-Welt zu verbinden. Diese stellen somit eine Erweiterung der Fahrzeug- und Infotainment-Funktionen dar.

Die ŠKODA Connect-Dienste gehören nicht zum Ausstattungsumfang des Fahrzeugs. Diese werden gesondert auf der Internetseite ŠKODA Connect Portal, in der Anwendung ŠKODA Connect oder im Infotainment bestellt, wenn das Infotainment dies ermöglicht.

Das Angebot von ŠKODA Connect-Diensten ist vom Fahrzeugtyp und von dessen Ausstattung, vom Infotainment sowie länderabhängig.

Internetseite ŠKODA Connect

Die Internetseite ŠKODA Connect enthält z. B. aktuelle Informationen zu den ŠKODA Connect-Diensten, den Verweis auf das ŠKODA Connect Portal oder die Option, die Anwendung ŠKODA Connect herunterzuladen.

Die Internetseite wird nach dem Einlesen des folgenden QR-Codes oder des Verweises geöffnet.

 <http://go.skoda.eu/skoda-connect>



Internetseite ŠKODA Connect Portal

Die Internetseite ŠKODA Connect Portal ermöglicht z. B. die Benutzerregistrierung, die Bestellung der ŠKODA Connect-Dienste, die Dienstverwaltung oder den Fernzugriff auf das Fahrzeug.

Die Internetseite wird nach dem Einlesen des folgenden QR-Codes oder des Verweises geöffnet.

 <http://go.skoda.eu/connect-portal>



Anwendung ŠKODA Connect

Die Anwendung ŠKODA Connect ermöglicht z. B. die Benutzerregistrierung, die Bestellung der ŠKODA Connect-Dienste oder den Fernzugriff auf das Fahrzeug.

Die Anwendung kann nach dem Einlesen des folgenden QR-Codes oder des Verweises in das mobile Gerät heruntergeladen werden.

<http://go.skoda.eu/skodaconnectapp>



Bedingungen

Nutzungsbedingungen der ŠKODA Connect-Dienste

- ✓ Im Fahrzeug ist ein Hauptnutzer registriert.
- ✓ Die ŠKODA Connect-Dienste sind aktiv.
- ✓ Ein aktuell angemeldeter Benutzer ist berechtigt, die ŠKODA Connect-Dienste zu nutzen.
- ✓ Die eingestellte Schutzebene für die Versendung personenbezogener Daten ermöglicht die Nutzung der ŠKODA Connect-Dienste.

Verfügbarkeit der ŠKODA Connect-Dienste

Die Verfügbarkeit ist von den folgenden Bedingungen abhängig.

- ▶ Mobilfunknetze, über die die Verbindung zu den ŠKODA Connect-Diensten sichergestellt ist, sind verfügbar.
 - ▶ Die Verfügbarkeit, die Funktionsfähigkeit, die Verbindungsgeschwindigkeit sowie die Technologie des Mobilfunknetzes können in den jeweiligen Ländern unterschiedlich sein und sind vom Mobilfunknetzbetreiber abhängig.
 - ▶ In Bereichen mit unzureichendem Signal, z. B. in Tiefgaragen, kann die Funktion eingeschränkt sein.
- ▶ Die ŠKODA Connect-Dienste sind für Ihr Fahrzeug, das Infotainment sowie das jeweilige Land verfügbar.
 - ▶ Die Verfügbarkeit kann auf der folgenden Internetseite ŠKODA Connect geprüft werden.

<http://go.skoda.eu/skoda-connect-availability>



Verfügbarkeitsstatus der ŠKODA Connect-Dienste

Die Verfügbarkeit der Dienste wird durch die Verfärbung des Symbols  in der Statusleiste im Infotainmentbildschirm angezeigt.

- ▶ **Weiß** - die ŠKODA Connect-Dienste sind verfügbar.
- ▶ **Grau** - die ŠKODA Connect-Dienste sind nicht verfügbar.

Benutzerregistrierung und Aktivierung der ŠKODA Connect-Dienste

Funktionsweise

Durch die Benutzerregistrierung erhalten Sie das Benutzerkonto ŠKODA ID, das in allen ŠKODA-Anwendungen und -Diensten genutzt werden kann.

Die Benutzerregistrierung der ŠKODA Connect-Dienste kann an den folgenden Stellen erfolgen.

- ▶ Internetseite ŠKODA Connect Portal.
- ▶ Anwendung ŠKODA Connect.
- ▶ Infotainment, wenn es diese Funktion unterstützt.

[i] Bei der Registrierung erstellen Sie eine S-PIN. Sie brauchen die S-PIN für die Anmeldung zu bestimmten ŠKODA Connect-Diensten sowie für die Anmeldung zum geschützten Benutzerkonto.

Einstellungen

Registrierung und Aktivierung der Online-Dienste

Gilt für das Infotainment Swing und Bolero.



- ▶ Die Zündung sowie das Infotainment einschalten.
- ▶ **MENU** >  > ŠKODA Connect (Online-Dienste) > Registrierung antippen.
- ▶ Die bei der Benutzer- und Fahrzeugregistrierung auf der Internetseite ŠKODA Connect Portal oder in der Anwendung ŠKODA Connect erhaltene Registrierungs-PIN eingeben und bestätigen.
- ▶ Die Einblendung der Meldung *Die Fahrzeugaktivierung ist abgeschlossen.* abwarten.
- ▶ Eventuelle Meldungen im Bildschirm bestätigen.

Benutzer im Infotainment registrieren

Gilt für das Infotainment Amundsen.

- ▶ Das Infotainment einschalten und im angezeigten Begrüßungsfenster *Nutzer wechseln* > Registrieren antippen und den Anweisungen im Bildschirm folgen.

Oder:

- ▶ **MENU** >  >  > Neuer Nutzer > Registrieren antippen und den Anweisungen im Bildschirm folgen.

[i] Um die Benutzerregistrierung fertigzustellen, ist der Zugriff auf die bei der Registrierung eingegebene E-Mail-Box erforderlich.



ŠKODA Connect-Dienste bei der Registrierung des Hauptnutzers aktivieren

Nach der Registrierung des Hauptnutzers erfolgt vom Infotainment eine Aufforderung, die ŠKODA Connect-Dienste zu aktivieren.

Für die Fertigstellung der Aktivierung ist es notwendig, zwei Original-Fahrzeugschlüssel bei sich zu haben.

- › Den Anweisungen im Infotainmentbildschirm folgen.

ŠKODA Connect-Dienste eines anderen angemeldeten Benutzers aktivieren

- › **MENU** >  >  > *Hauptnutzer werden* antippen.
- › Den Anweisungen im Infotainmentbildschirm folgen.

Einstellung des Schutzes personenbezogener Daten

Personenbezogene Daten

Personenbezogene Kundendaten werden seitens ŠKODA AUTO im Einklang mit den Vorgaben der allgemein verbindlichen gesetzlichen Bestimmungen gesammelt, verarbeitet und genutzt.

Die aktuelle Erklärung zum Schutz personenbezogener Daten ist der folgenden Internetseite zu entnehmen.

 <http://www.skoda-auto.com/other/personal-data>



Als Vertragspartei in Bezug auf die Nutzung der ŠKODA Connect-Dienste müssen Sie den Schutz personenbezogener Daten sowie das Recht auf Privatsphäre sicherstellen.

Informieren Sie den Fahrzeugbenutzer sowie die Mitfahrer darüber, dass das Fahrzeug Benutzerdaten übermittelt und Lokalisierungsdienste nutzt. Durch die Nichtinformierung können die Rechte der Fahrzeugbenutzer sowie der Mitfahrer verletzt werden.

Zu den Lokalisierungsdiensten gehören z. B. Informationen über die letzte Parkposition, eine Gebietsbenachrichtigung oder eine Geschwindigkeitsbenachrichtigung.

Wenn die Mitfahrer mit der Nutzung der Lokalisierungsdienste nicht einverstanden sind, schalten Sie die Dienste aus, indem Sie die jeweilige Schutzebene personenbezogener Daten einstellen.

Funktionsweise

Bei der Verwendung der ŠKODA Connect-Dienste werden Benutzer- und Fahrzeugdaten sowie Informationen der Lokalisierungsdienste versendet.

Die Versendung wird durch die Einstellung der Schutzebene personenbezogener Daten beeinflusst. Die eingestellte Schutzebene personenbezogener Daten beeinflusst die Datenübertragung mittels eSIM. Die Datenübertragung eines mittels WLAN verbundenen Geräts ist davon nicht betroffen.

Einstellungen

Die rechtlich geforderten Dienste, z. B. Notruf, können nicht ausgeschaltet werden.

Jeder Fahrzeugbenutzer kann die Schutzebene personenbezogener Daten einstellen.

Die Schutzebene personenbezogener Daten ist mit dem Benutzerkonto verbunden. Diese wird nach der Anmeldung des Benutzers entsprechend der zuletzt eingestellten Ebene eingestellt.

Für die vollständige Funktion einiger ŠKODA Connect-Dienste werden aktivierte Lokalisierungsdienste benötigt.

Einstellung im Bedienungszentrum

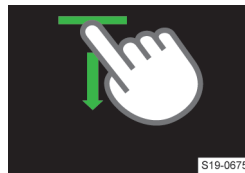

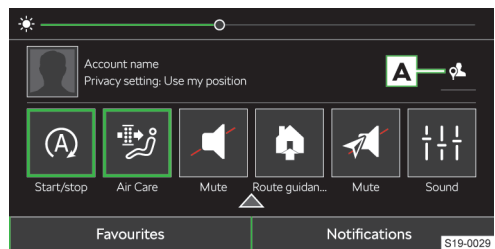

- › Das Infotainment-Bedienungszentrum öffnen, indem die Leiste im oberen Bildschirmbereich gedrückt gehalten und nach unten gezogen wird.



Anzeigebeispiel im Infotainment Amundsen

- A** Durch Antippen des Symbols wird ein Menü für die Einstellung der Schutzebene personenbezogener Daten angezeigt.

Einstellung in der Benutzerverwaltung

- › **MENU** >  >  > *Privatsphäre und Diensteverwaltung* antippen.
- › Die gewünschte Schutzebene personenbezogener Daten einstellen.

👤 Maximale Privatsphäre

- ▶ Alle ŠKODA Connect-Dienste außer den gerade benötigten Diensten sind ausgeschaltet.
- ▶ Alle Lokalisierungsdienste sind ausgeschaltet. Die Information zur Fahrzeugposition wird nicht geteilt.
- ▶ Die Informationsübertragung mittels eSim ist ausgeschaltet.
- ▶ Es sind keine Online-Aktualisierungen verfügbar.

🚫 Kein Standort

- ▶ Alle Lokalisierungsdienste ŠKODA Connect sind ausgeschaltet. Die Information zur Fahrzeugposition wird nicht geteilt.
- ▶ Die Informationsübertragung mittels eSim ist eingeschaltet.
- ▶ Alle Funktionen, für die eine Verbindung mittels eSIM benötigt wird, sind aktiv.

📍 Standort nutzen

- ▶ Die Lokalisierungsdienste ŠKODA Connect sind eingeschaltet. Die Information zur Fahrzeugposition wird keinen anderen Personen bereitgestellt.
- ▶ Die Informationen zur Fahrzeugposition sind auf den Internetseiten ŠKODA Connect Portal und in der Anwendung ŠKODA Connect nicht zugänglich.
- ▶ Die Informationsübertragung mittels eSim ist eingeschaltet.
- ▶ Alle Funktionen, für die eine Verbindung mittels eSIM benötigt wird, sind aktiv.

👤 Standort teilen

- ▶ Die Lokalisierungsdienste ŠKODA Connect sind eingeschaltet. Die Information zur Fahrzeugposition ist für alle Dienste verfügbar, für deren Funktion die Kenntnis der Fahrzeugposition benötigt wird.
- ▶ Die Informationen zur Fahrzeugposition sind auf den Internetseiten ŠKODA Connect Portal und in der Anwendung ŠKODA Connect zugänglich.
- ▶ Die Informationsübertragung mittels eSim ist eingeschaltet.
- ▶ Alle Funktionen, für die eine Verbindung mittels eSIM benötigt wird, sind aktiv.

Erfassung anonymisierter Daten

Bei eingestellter Schutzebene personenbezogener Daten 🚫 *Standort nutzen* und 👤 *Standort teilen* kann das Fahrzeug anonymisierte Daten erfassen und versenden, um die Dienste ausgewählter Dritter zu verbessern.

Es handelt sich ausschließlich um anonymisierte Daten ohne eine beliebige Verbindung zum konkreten Fahrzeug, zum Fahrzeughalter oder zum weiteren berechtigten Nutzer.

Benutzerverwaltung**Was soll beachtet werden**

Beim Kauf eines älteren Fahrzeugs mit den ŠKODA Connect-Diensten kann es sein, dass die Dienste aktiv sind und der Hauptnutzer der Vorbesitzer des Fahrzeugs ist. Der Vorbesitzer kann weiterhin die Möglichkeit haben, die Fahrzeugfunktionen zu steuern und Informationen zu den Benutzern sowie zum Fahrzeug zu erhalten.

Deshalb empfehlen wir, den vorherigen Hauptnutzer zu entfernen. Melden Sie sich anschließend mit dem eigenen Benutzerkonto an und stellen Sie sich als Hauptnutzer des Fahrzeugs ein.

Wenn Sie die Registrierung eines neuen Benutzers durchführen und sich selbst während der Registrierung als Hauptnutzer wählen, wird der vorherige Hauptnutzer automatisch überschrieben.

☐ Durch die Einstellung der Schutzebene personenbezogener Daten können die Arten der zu versendenden Benutzer- und Fahrzeuginformationen beeinflusst werden.

Funktionsweise**Benutzerkonten**

Die Benutzerverwaltung zeigt die Konten der zuletzt aktiven Benutzer an. In der Benutzerverwaltung sind folgende Tätigkeiten durchführbar.

- ▶ Benutzerkonto wählen.
- ▶ Benutzer registrieren.
- ▶ ŠKODA Connect-Dienste aktivieren.
- ▶ Benutzerkonten hinzufügen und entnehmen.
- ▶ Hauptnutzer einstellen.
- ▶ Kontosicherung einstellen.

Übersicht**Hauptnutzer**

Der Hauptnutzer stellt einen registrierten Benutzer mit aktivierten ŠKODA Connect-Diensten und einem Fahrzeug dar, das seinem Konto zugeordnet ist.

Der Hauptnutzer kann die Personalisierungsfunktion in vollem Umfang nutzen.

Der Hauptnutzer hat die volle Kontrolle über die Einstellung und Bedienung des Fahrzeugs.

Sämtliche Einstellungen werden im persönlichen Online-Konto des Hauptnutzers gespeichert.

Benutzer mit dem Online-Konto ŠKODA Connect

Der Benutzer wurde nicht vom Hauptnutzer gewählt, besitzt jedoch sein eigenes Online-Konto ŠKODA Connect.

Der Benutzer kann die Personalisierungsfunktion in vollem Umfang nutzen.

Sämtliche Einstellungen werden im persönlichen Online-Konto des angemeldeten Benutzers gespeichert.

Gast

Das Gastkonto ist anonym und wird in keiner Weise mit den ŠKODA Connect-Diensten synchronisiert.

Alle Einstellungsänderungen in Verbindung mit diesem Konto bleiben ausschließlich im Fahrzeug gespeichert.

Bedingungen

Für eine unbegrenzte Nutzung der Verwaltung der Benutzerkonten und deren Synchronisierung mit Online-Konten müssen die folgenden Bedingungen erfüllt sein.

- ✓ Im Infotainment ist ein Hauptnutzer mit aktiven ŠKODA Connect-Diensten registriert.
- ✓ Die ŠKODA Connect-Dienste sind verfügbar.

Bedienung

Benutzer anmelden

Beim Einschalten der Zündung und des Infotainments wird der einleitende Anmeldebildschirm zum zuletzt verwendeten Benutzerkonto angezeigt.

i Der einleitende Anmeldebildschirm kann nicht übersprungen werden. Ohne Anmeldung kann das Infotainment nicht verwendet werden.

- › Die Anmeldung bestätigen.

Wenn Sie sich zu einem geschützten Benutzerkonto anmelden, die S-PIN eingeben und die Anmeldung bestätigen.

Oder:

- › Den Menüpunkt für den Benutzerwechsel wählen.
Es wird ein Menü mit verfügbaren Benutzern angezeigt.
- › Das gewünschte Konto wählen.
- › Wenn Sie sich zu einem geschützten Benutzerkonto anmelden, die S-PIN eingeben und die Anmeldung bestätigen.

Oder:

- › Den Menüpunkt für den Benutzerwechsel wählen.
Es wird ein Menü mit verfügbaren Benutzern angezeigt.
- › Wenn Sie ein neuer Benutzer sind, *Neuer Nutzer* für die Anmeldung des Benutzers antippen.
- › Den Anweisungen im Infotainmentbildschirm folgen.

Zum geschützten Benutzerkonto anmelden

Einige Benutzerkonten können geschützt sein. Geschützte Konten sind in der Benutzerliste mit dem Symbol **i** versehen.

Für die **Anmeldung** zum geschützten Benutzerkonto ist die S-PIN erforderlich, die beim Errichten des Benutzerkontos auf der Webseite ŠKODA Connect Portal, in der Anwendung ŠKODA Connect oder bei der Benutzerregistrierung im Infotainment erstellt wurde.

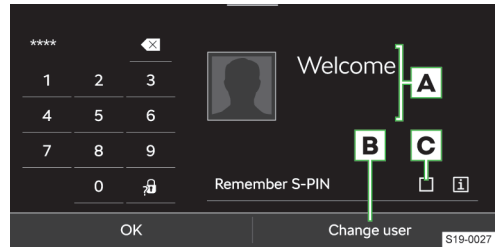

- A** Benutzername
- B** Ausschalten der Anmeldung zum Konto mithilfe der S-PIN
- C** Anzeige der Benutzerkontoverwaltung
- i** Anzeige der Informationen zur S-PIN
- i** Anzeige der Informationen zur Wiederherstellung der S-PIN

i Die Verifikation des Benutzers durch die Eingabe der S-PIN kann im Menüpunkt **MENU** > **i** > **i** > *Nutzerprofil schützen* > *Nutzerprofil mit S-PIN schützen aus-/eingeschaltet* werden.

S-PIN wiederherstellen

Die Wiederherstellung der eigenen S-PIN ist auf der Internetseite ŠKODA Connect Portal oder in der Anwendung ŠKODA Connect möglich.

- › Nach der Wiederherstellung der S-PIN registrieren Sie sich erneut für die korrekte Funktion der Anwendung ŠKODA Connect im Fahrzeug als Hauptnutzer.
- › Wenn Sie Hauptnutzer in mehreren Fahrzeugen sind, registrieren Sie sich erneut in jedem Fahrzeug.

Benutzer abmelden

Gilt für das Infotainment Swing und Bolero.

Beim Ausschalten der Zündung wird der Abmeldebildschirm angezeigt und der Benutzer wird automatisch abgemeldet.

Einstellungen

Benutzerverwaltung

- › **MENU** > **i** antippen.

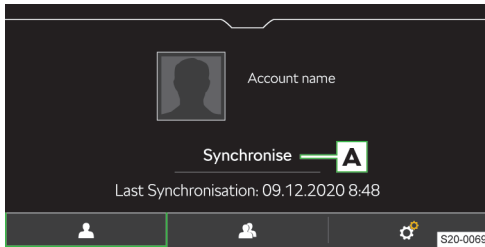

- Details des aktuell gewählten Benutzers
 - ▶ **u** - Ein durch die S-PIN geschütztes Benutzerkonto
- Wechsel zu einem anderen Benutzer / Eingabe eines neuen Benutzers
- ⚙ Einstellungen
- A Online-Synchronisierung des Benutzerkontos mit der Information zur letzten Synchronisierung

Hauptnutzer werden

- ▶ **MENU** > **u** > **⚙** > **Hauptnutzer werden** antippen und den Anweisungen im Bildschirm folgen.

Benutzer löschen

- ▶ Zur Anzeige der Benutzerkonten **MENU** > **u** > **⚙** > **Nutzer löschen** antippen.
- ▶ Zum Löschen des Benutzers den Benutzer wählen und den Löschvorgang bestätigen.

i Durch das Löschen des Hauptnutzerkontos werden die Mitbenutzerkonten mit gelöscht.

Das aktuelle Benutzerkonto löschen

- ▶ **MENU** > **u** > **⚙** > **Nutzerprofil löschen** antippen.
- ▶ Den Löschvorgang bestätigen.

Alle Benutzer löschen

Durch das Zurücksetzen des Infotainments auf Werkseinstellungen werden alle Benutzerkonten gelöscht.

- ▶ Die Zündung sowie das Infotainment einschalten.
- ▶ **MENU** > **⚙** antippen.
- ▶ **Auf Werkseinstellungen zurücksetzen** wählen und das Zurücksetzen bestätigen.

i Um das erfolgreiche Zurücksetzen auf Werkseinstellungen zu prüfen, empfehlen wir, das Löschen der Benutzerkonten sowie des Hauptnutzerkontos zu prüfen.

Personalisierung

Verwendungszweck

Gilt für das Infotainment Amundsen.

Der Personalisierungsdienst ermöglicht es, Fahrzeug-einstellungen einzustellen, zu speichern und wiederherzustellen.

Der Personalisierungsdienst ist mit den Benutzerkonten verbunden. Jede Änderung der eingestellten personalisierten Funktionen wird automatisch im aktiven Benutzerkonto gespeichert.

Wenn sich das Fahrzeug in Reichweite eines vertraglichen Mobilfunknetzes befindet, werden personalisierbare Einstellungen nach dem Ausschalten der Zündung im Online-Benutzerkonto ŠKODA ID gespeichert.

Mit der Anmeldung zum Benutzerkonto in einem anderen Fahrzeug der Marke ŠKODA werden die mit dem Benutzerkonto verbundenen personalisierbaren Funktionen fahrzeugtyp-, ausstattungs- und infotainmentabhängig eingestellt.

Einstellungen

Gilt für das Infotainment Amundsen.

Personalisierungsdienst aus-/einschalten

- ▶ **MENU** > **u** > **⚙** > **Privatsphäre und Dienstverwaltung** antippen.
- ▶ In der angezeigten Liste der Online-Dienste den Dienst **Personalisierung** wählen.
- ▶ Den Dienst aus-/einschalten.

Verwaltung der Online-Dienste

Verwendungszweck

In der Dienstverwaltung sind folgende Tätigkeiten durchführbar.

- ▶ Schutz personenbezogener Daten einstellen.
- ▶ Liste der verfügbaren Dienste anzeigen.
- ▶ Informationen zum Zustand der Dienste erhalten.
- ▶ Informationen zur Gültigkeitsdauer der Dienste erhalten.
- ▶ Verwendung der Dienste ein-/ausschalten.

Verbindungszustand der Online-Dienste

Der Verbindungszustand der Online-Dienste ŠKODA Connect wird durch ein Symbol in der Statusleiste im Infotainmentbildschirm angezeigt.

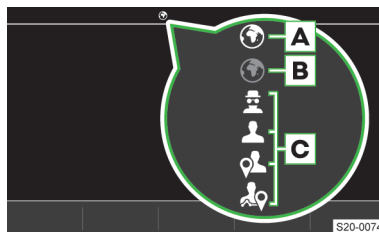

- A Die Online-Dienste ŠKODA Connect sind verfügbar.

B Die Online-Dienste ŠKODA Connect sind nicht verfügbar.

C Eingestellte Schutzebene personenbezogener Daten

 Maximale Privatsphäre

 Kein Standort

 Standort nutzen



 Standort teilen

Bedingungen

- ✓ Im Infotainment ist ein Hauptnutzer mit aktiven ŠKODA Connect-Diensten registriert.
- ✓ Die ŠKODA Connect-Dienste sind verfügbar.

Bedienung

Liste der Online-Dienste anzeigen

➤ **MENU** >  >  > Privatsphäre und Dienstverwaltung antippen.

Detail des Dienstes anzeigen



➤ In der Liste der Online-Dienste den gewünschten Dienst wählen.

Das Detail des Dienstes kann folgende Informationen und Funktionen enthalten.

- ▶ Zustand des Dienstes.
- ▶ Grund dafür, warum ein Dienst nicht verfügbar ist, oder von wem dieser ausgeschaltet wurde.
- ▶ Bezeichnung der Gruppe der Online-Dienste, in der der jeweilige Dienst enthalten ist.
- ▶ Ablaufdatum der Gültigkeit des Dienstes.
- ▶ Ein-/Ausschalten der Verwendung des Dienstes.

Einstellungen

Verwendung des Dienstes ein-/ausschalten

➤ **MENU** >  >  > Privatsphäre und Dienstverwaltung antippen.

- In der angezeigten Liste der Online-Dienste den gewünschten Dienst wählen.
- Den gewünschten Dienst ein-/ausschalten.

i Die Verwendung des Dienstes gilt für alle Benutzerkonten. Die Verwendung des Dienstes ist nur dann möglich, wenn dieser verfügbar ist.

eSIM-Datenverbindung

Verwendungszweck

Gilt für das Infotainment Amundsen.

Für die ŠKODA Connect-Dienste kann die Prepaid-eSIM-Datenverbindung genutzt werden.

Die Datenverbindung kann mit weiteren 8 verbundenen Geräten mittels WLAN geteilt werden.

Nähere Informationen zur Funktion der Datenverbindung, Benutzerregistrierung, Verfügbarkeit der Datenverbindung sowie zur Übersicht der Datenpakete und Länder, mit der Möglichkeit, diese zu beziehen, sind der folgenden Internetseite zu entnehmen.

 <https://skoda.cubictelecom.com>



Bedienung

Gilt für das Infotainment Amundsen.

ŠKODA Connect-Datenpakete anzeigen

➤ **MENU** >  > Datenverbindung > Datenpakete antippen.

In der Übersicht werden folgende Informationen angezeigt.

- ▶ Übersicht der gekauften Pakete.
- ▶ Inanspruchnahme der Datenpakete.
- ▶ Gültigkeitsdauer des Pakets.

Die Gültigkeit des Pakets erlischt mit der vollständigen Ausschöpfung des Pakets oder mit dem Ablauf der Gültigkeitsdauer.

Einstellungen

Gilt für das Infotainment Amundsen.

Datenverbindung der ŠKODA Connect-Dienste ein-/ausschalten

➤ **MENU** >  > Datenverbindung > Integrierte Datenverbindung (eSIM) antippen.

Online-Systemaktualisierung

Verwendungszweck

Gilt für das Infotainment Amundsen.

Die Online-Aktualisierung ermöglicht eine Softwareaktualisierung der Konnektivitätseinheit (OCU) und des Infotainments.

Auf eine ggf. verfügbare Online-Aktualisierung weist das Infotainment automatisch mittels einer Meldung im Infotainmentbildschirm hin. Das Infotainment bietet gleichzeitig die Möglichkeit an, die Aktualisierung herunterzuladen oder den Herunterladevorgang aufzuschieben.

Nähere Informationen zur Online-Aktualisierung, deren Verfügbarkeit in den jeweiligen Ländern, zu un-

terstützten Fahrzeugen und Infotainmentsystemen sind der folgenden Internetseite zu entnehmen.

 <http://go.skoda.eu/online-system-update>



i Wenn das Herunterladen der Aktualisierung aufgeschoben wird, wird beim nächsten Einschalten der Zündung und des Infotainments die Möglichkeit zum Herunterladen der Aktualisierung wieder angeboten.

Bedienung

Gilt für das Infotainment Amundsen.

Aktualisierung herunterladen

- › Die Zündung sowie das Infotainment einschalten.
- › Den im Infotainmentbildschirm angezeigten Hinweisen und Informationen folgen.
- › Den Herunterladevorgang im Infotainment bestätigen.

Der Herunterladevorgang kann jederzeit abgebrochen werden. Nach erneutem Einschalten der Zündung wird der Herunterladevorgang automatisch wiederhergestellt.

Die Herunterladezeit ist von der Geschwindigkeit und der Qualität des Mobilfunknetzes, der Dateigröße sowie vom Typ der Aktualisierung abhängig.

Aktualisierung installieren

⚠ WARNUNG

Während der Installation kann das Konnektivitäts-Steuergerät (OCU) oder das Infotainment möglicherweise außer Funktion sein.

In diesem Fall sind kein Notruf, kein automatischer Notruf beim Unfall und keine ŠKODA Connect-Dienste verfügbar.

- › **Die Aktualisierung bei stehendem Fahrzeug installieren.**
 - › Das Fahrzeug sicher abstellen.
 - › Die Zündung ausschalten.
 - › Die Softwareinstallation im Infotainmentbildschirm bestätigen.
- Das Fahrzeug kann verlassen werden, die Installation wird fortgesetzt.
- › Nach der Installation oder der Rückkehr zum Fahrzeug die Zündung und das Infotainment einschalten.
 - › Die Meldung bezüglich einer erfolgreichen Installation im Infotainmentbildschirm prüfen.

i Die Notruf-Kontrollleuchte leuchtet während der Installation nicht.

i Nach erfolgreicher Installation leuchtet die Notruf-Kontrollleuchte grün.

Bedingungen

Gilt für das Infotainment Amundsen.

Für eine erfolgreiche Aktualisierung müssen die folgenden Bedingungen erfüllt sein.

- ✓ Die Zündung sowie das Infotainment sind eingeschaltet.
- ✓ Die ŠKODA Connect-Dienste sind aktiv.
- ✓ Die ŠKODA Connect-Dienste sind verfügbar.
- ✓ Die Online-Aktualisierung ist im betroffenen Land verfügbar.
- ✓ Der Ladezustand der Fahrzeugbatterie ist ausreichend.

Selbsthilfe

Gilt für das Infotainment Amundsen.

Wenn beim Herunterladen der Aktualisierung oder während der Installation eines der folgenden Ereignisse auftritt, einen Fachbetrieb aufsuchen.

- ▶ Im Infotainmentbildschirm erscheint eine Meldung bezüglich eines fehlerhaften Herunterladevorgangs oder einer fehlerhaften Installation der Aktualisierung.
- ▶ Der Infotainmentbildschirm ist nach dem Einschalten erloschen.
- ▶ Die Notruf-Kontrollleuchte leuchtet rot.

Shop

Verwendungszweck

Gilt für das Infotainment Amundsen.

Im Infotainment im Menü Shop sind folgende Tätigkeiten durchführbar.

- ▶ Neue Funktionen und Dienste bestellen.
- ▶ Gekaufte Funktionen und Dienste verlängern.
- ▶ Datenpakete der ŠKODA Connect-Dienste nachträglich kaufen.

Auf die Datenpakete können auch über WLAN verbundene Geräte zugreifen.

Nähere Informationen zu den Datenpaketen sind der folgenden Internetseite zu entnehmen.

 <https://skoda.cubictelcom.com>



Die Funktionen und Dienste können einer Laufzeitbeschränkung unterworfen oder eben auch unbefristet sein.

Die gekauften Funktionen und Dienste sind für alle Fahrzeugbenutzer verfügbar.

Die Funktionen und Dienste können auch nachträglich auf der Internetseite ŠKODA Connect Portal erworben werden.

Übersicht

Gilt für das Infotainment Amundsen.

- > MENU > ☰ antippen.
- > In der angezeigten Liste die gewünschte Funktion oder den gewünschten Dienst wählen.

Bedingungen

Gilt für das Infotainment Amundsen.

Die Verfügbarkeit der Dienste und Funktionen ist vom Fahrzeug- und Infotainmenttyp sowie länderabhängig.

Für die Aktivierung neuer Dienste und Funktionen müssen die folgenden Bedingungen erfüllt sein.

- ✓ Das Infotainment unterstützt die Aktivierung neuer Dienste und Funktionen.
- ✓ Die Fahrzeugausstattung ermöglicht die Verwendung neuer Dienste oder Funktionen.

Ist ein Dienst oder eine Funktion an eine Ausstattung gekoppelt, die im Fahrzeug nicht vorhanden ist, informieren Sie sich in einem Fachbetrieb, ob die Fahrzeugausstattung ergänzt werden kann.

- ✓ Der Fahrzeug-Hauptnutzer ist angemeldet.
- ✓ Die ŠKODA Connect-Dienste sind aktiv.
- ✓ Die ŠKODA Connect-Dienste sind verfügbar.
- ✓ Der Ladezustand der Fahrzeugbatterie ist ausreichend.

Für bestimmte Dienste oder Funktionen wird eine aktive Datenverbindung benötigt. Die Verbindung kann gebührenpflichtig sein.

Aktiviert Dienste und Funktionen sind nicht an die Gültigkeitsdauer der ŠKODA Connect-Dienste gekoppelt.

Einschränkung

Gilt für das Infotainment Amundsen.

Die Funktionen sind an das Fahrzeug, nicht an das Hauptnutzerkonto gekoppelt. Diese sind an kein anderes Fahrzeug übertragbar, in dem sich der Benutzer anmeldet.

Inforuf

Verwendungszweck

Der Inforuf kann bei Problemen mit den ŠKODA Connect-Diensten oder für Informationen bezüglich der Produkte und Dienstleistungen der Marke ŠKODA genutzt werden.

Bedingungen

- ✓ Die ŠKODA Connect-Dienste sind aktiv.
- ✓ Die Schutzebene personenbezogener Daten ist nicht auf  Maximale Privatsphäre eingestellt.

Für die Versendung von Informationen zur Fahrzeugposition muss die Schutzebene personenbezogener Daten auf  Standort teilen eingestellt sein.

Bedienung

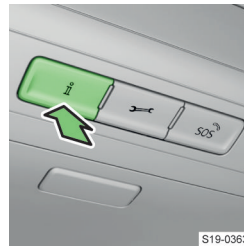

- > Die Taste  drücken.

Pannruf

Verwendungszweck

Der Pannruf kann im Pannfall genutzt werden.

Durch Drücken der Taste  erfolgt der Verbindungsaufbau zum ŠKODA-Pannendienst. Zugleich versendet das Fahrzeug Informationen zum Fahrzeugzustand sowie zur Fahrzeugposition.

Bedingungen

- ✓ Die ŠKODA Connect-Dienste sind aktiv.
- ✓ Die Schutzebene personenbezogener Daten ist nicht auf  Maximale Privatsphäre eingestellt.

Für die Versendung von Informationen zur Fahrzeugposition muss die Schutzebene personenbezogener Daten auf  Standort teilen eingestellt sein.

Bedienung

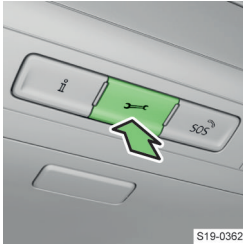

› Die Taste  drücken.

Service-Terminplanung

Verwendungszweck

Wenn das Fahrzeug erkennt, dass ein Service-Besuch notwendig ist, versendet es diese Information automatisch an den von Ihnen gewählten Servicepartner.

Der Servicepartner setzt sich mit Ihnen anschließend in Verbindung und plant mit Ihnen den Service-Besuch ein.

Bedingungen

Der Dienst und die gekoppelten Funktionen sind in Abhängigkeit der folgenden Bedingungen verfügbar.

- ✓ Auf der Internetseite ŠKODA Connect Portal oder in der Anwendung ŠKODA Connect ist ein Servicepartner gewählt.
- ✓ Der Fahrzeugtyp, die Fahrzeugausstattung und der Infotainmenttyp werden unterstützt.
- ✓ Die Schutzebene personenbezogener Daten ist nicht auf  Maximale Privatsphäre eingestellt.
- ✓ Die ŠKODA Connect-Dienste sind aktiv.
- ✓ Die ŠKODA Connect-Dienste sind verfügbar.

Fahrzeugzustandsbericht

Verwendungszweck

Die Funktion des Fahrzeugzustandsberichts ermöglicht es, eine Online-Kontrolle über den Zustand des Fahrzeugs zu haben.

Der Dienst ist in der Anwendung ŠKODA Connect verfügbar.

Zu den verfügbaren Fahrzeugdaten gehören z. B. die zurückgelegte Fahrstrecke, gewählte Warnmeldungen oder Anforderungen an die Service-Inspektion.

Bedingungen

Der Dienst und die gekoppelten Funktionen sind in Abhängigkeit der folgenden Bedingungen verfügbar.

- ✓ Die ŠKODA Connect-Dienste sind aktiv.
- ✓ Eingestellte Schutzebene personenbezogener Daten.
- ✓ Die ŠKODA Connect-Dienste sind verfügbar.

Fernzugriff auf das Fahrzeug

Verwendungszweck

Der Dienst in Bezug auf den Fernzugriff auf das Fahrzeug bietet die Möglichkeit an, bestimmte Fahrzeugfunktionen fernzusteuern und auf Fahrzeuginformationen zuzugreifen.

Zu den verfügbaren Funktionen gehören z. B. die Folgenden.

- ▶ Fahrtenübersichten.
- ▶ Benachrichtigung bezüglich der Alarmauslösung.
- ▶ Benachrichtigungen der Lokalisierungsdienste, wie z. B. Standort-, Gebiets- oder Geschwindigkeitsbenachrichtigung
- ▶ Fahrzeugsuche mittels Hupen- und Blinksignalen.
- ▶ Ferngesteuerte Fahrzeugverriegelung und Fahrzeuggentriegelung.
- ▶ Bedienung der Standheizung.

Bedingungen

Der Dienst und die gekoppelten Funktionen sind in Abhängigkeit der folgenden Bedingungen verfügbar.

- ✓ Der Fahrzeugtyp, die Fahrzeugausstattung und der Infotainmenttyp werden unterstützt.
- ✓ Eingestellte Schutzebene personenbezogener Daten.
- ✓ Die ŠKODA Connect-Dienste sind aktiv.
- ✓ Die ŠKODA Connect-Dienste sind verfügbar.

Starten und Fahren

Starten mit dem Schlüssel

Hinweise zum Starten

⚠ GEFAHR

Vergiftungsgefahr durch Abgase!

- Den Motor nicht in geschlossenen Räumen laufen lassen.

Positionen des Schlüssels im Zündschloss

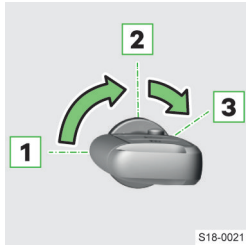

- 1 Zündung ausgeschaltet
- 2 Zündung eingeschaltet
- 3 Motor starten

Fahrzeug mit Schaltgetriebe starten

- › Das Fahrzeug mit der Parkbremse absichern.
- › Den Schalthebel in die Leerlaufstellung schalten.
- › Das Kupplungspedal durchgetreten halten.
- › Den Schlüssel in die Position **3** drehen.
- › Den Schlüssel loslassen.

Fahrzeug mit Automatikgetriebe starten

- › Das Fahrzeug mit der Parkbremse absichern.
- › Das Bremspedal durchgetreten halten.
- › Den Wählhebel in die Stellung **P** oder **N** stellen.
- › Den Schlüssel in die Position **3** drehen.
- › Den Schlüssel loslassen.

i Bei Fahrzeugen mit Dieselmotoren leuchtet nach dem Einschalten der Zündung die Kontrollleuchte - Vorglühanlage auf. Der Motor springt nach dem Erlöschen von an.

⚠ VORSICHT

Gefahr einer unerwarteten Fahrzeugbewegung!

- Bei Temperaturen unter -10 °C das Fahrzeug mit dem Wählhebel in der Stellung **P** starten.

Motor abstellen

- › Das Fahrzeug mit der Parkbremse absichern.
- › Den Schlüssel in die Position **1** drehen.

Bei Fahrzeugen mit Automatikgetriebe kann der Schlüssel nur dann abgezogen werden, wenn sich der Wählhebel in der Stellung **P** befindet.

⚠ WARNUNG

Gefahr der Lenkungsverriegelung!

- Während der Fahrt mit abgestelltem Motor muss die Zündung eingeschaltet sein.

ⓘ HINWEIS

Gefahr der Motorüberhitzung!

- Nach hoher Motorbelastung den Motor nach dem Anhalten nicht sofort abstellen, sondern noch ungefähr 1 Minute im Leerlauf laufen lassen.

Anlassen per Knopfdruck

Hinweise zum Starten

⚠ GEFAHR

Vergiftungsgefahr durch Abgase!

- Den Motor nicht in geschlossenen Räumen laufen lassen.

Funktionsbedingungen

- ✓ Der Fahrzeugschlüssel befindet sich im Innenraum.

ⓘ HINWEIS

Gefahr des Schlüsselverlustes ggf. der Schlüsselbeschädigung!

Das System kann den Schlüssel erkennen, auch wenn dieser auf dem Fahrzeugdach vergessen wurde.

- Den Schlüssel stets bei sich haben.

Zündung ein- und ausschalten



- › Den Starterknopf drücken.

Fahrzeug mit Schaltgetriebe starten

- › Das Fahrzeug mit der Parkbremse absichern.
- › Den Schalthebel in die Leerlaufstellung schalten.
- › Das Kupplungspedal durchgetreten halten.
- › Den Starterknopf drücken.

Fahrzeug mit Automatikgetriebe starten

- › Das Fahrzeug mit der Parkbremse absichern.
- › Das Bremspedal durchgetreten halten.
- › Den Wählhebel in die Stellung **P** oder **N** stellen.
- › Den Starterknopf drücken.

i Bei Fahrzeugen mit Dieselmotoren leuchtet nach dem Einschalten der Zündung die Kontrollleuchte - Vorglühanlage auf. Der Motor springt nach dem Erlöschen von an.

⚠ VORSICHT

Gefahr einer unerwarteten Fahrzeugbewegung!

- Bei Temperaturen unter -10 °C das Fahrzeug mit dem Wählhebel in der Stellung **P** starten.

Motor abstellen

- › Das Fahrzeug mit der Parkbremse absichern.
- › Den Starterknopf drücken.

⚠ WARNUNG

Gefahr der Lenkungsverriegelung!

- ▶ Während der Fahrt mit abgestelltem Motor muss die Zündung eingeschaltet sein.

① HINWEIS

Gefahr der Motorüberhitzung!

- ▶ Nach hoher Motorbelastung den Motor nach dem Anhalten nicht sofort abstellen, sondern noch ungefähr 1 Minute im Leerlauf laufen lassen.

Startprobleme

Problemlösung

① HINWEIS

Gefahr eines Motorschadens!

- ▶ Das Fahrzeug nicht durch Anschleppen starten.

Der Motor springt nicht an

- › Die Zündung ausschalten.
- › 30 s warten und den Startvorgang wiederholen.
- › Wenn der Motor nicht anspringt, die Starthilfe mit der Batterie eines anderen Fahrzeugs durchführen
› Seite 161 oder die Hilfe eines Fachbetriebs in Anspruch nehmen.

Der Motor springt nicht an, im Display erscheint eine Meldung bezüglich der Wegfahrsperre

- › Den anderen Fahrzeugschlüssel verwenden.
- › Wenn der Motor nicht anspringt, die Hilfe eines Fachbetriebs in Anspruch nehmen.

Der Schlüssel lässt sich im Zündschloss nicht drehen

- › Das Lenkrad etwas hin und her bewegen und gleichzeitig den Schlüssel drehen.

Mit dem Starterknopf ist kein Start möglich, das System hat den Schlüssel nicht erkannt

 leuchtet

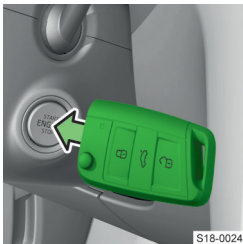

S18-0024

- › Den Starterknopf mit dem Schlüssel drücken.
- › Wenn der Motor nicht anspringt, die Hilfe eines Fachbetriebs in Anspruch nehmen.

I Der Schlüssel muss nicht erkannt werden, wenn die Batterie im Schlüssel nahezu entladen ist oder das Signal gestört wird.

Der Motor lässt sich mit dem Starterknopf nicht abstellen

- › Den Starterknopf halten oder zweimal drücken.

Der Kühlerlüfter läuft auch nach dem Abstellen des Motors

Der Kühlerlüfter kann nach dem Abstellen des Motors noch ungefähr 10 min weiterlaufen. Hierbei handelt es sich um keinen Mangel.

Der Motor macht Geräusche nach dem Kaltstart

Die erhöhten Laufgeräusche sind auf die kurzzeitig erhöhte Motordrehzahl zurückzuführen. Hierbei handelt es sich um keinen Mangel.

START-STOPP

Verwendungszweck

Das START-STOPP-System reduziert umweltschädigende Emissionen und den CO₂-Ausstoß und spart Kraftstoff.

Funktionsweise

Wenn das System erkennt, dass beim Anhalten kein Motorlauf nötig ist, stellt es den Motor ab und lässt diesen beim Anfahren wieder an.

Fahrzeug mit Schaltgetriebe

Eine systembedingte Motorabschaltung erfolgt beim Anhalten, beim Schalten des Schalthebels in die Leerlaufstellung und beim Loslassen des Kupplungspedals.

Ein systembedingter Motorstart erfolgt bei der Betätigung des Kupplungspedals.

Fahrzeug mit Automatikgetriebe

Eine systembedingte Motorabschaltung erfolgt beim Anhalten und bei der Betätigung des Bremspedals.

Ein systembedingter Motorstart erfolgt nach dem Loslassen des Bremspedals.

Statusanzeige im Display des Kombi-Instruments

 - Motor ist durch das START-STOPP-System abgeschaltet

 - Motor ist durch das START-STOPP-System aufgrund nicht erfüllter Funktionsbedingungen nicht abgeschaltet

Anzeige von detaillierten Informationen im Infotainmentbildschirm

CAR >  > Fahrzeugstatus

Oder:

MENU >  >  > Fahrzeugstatus

Funktionsbedingungen

Einige Bedingungen sind systembedingt und lassen sich weder beeinflussen noch erkennen. Deshalb

kann das System in Situationen, die aus der Fahrersicht identisch sind, unterschiedlich reagieren.

Der Fahrer muss die folgenden Bedingungen erfüllen.

- ✓ Die Fahrertür ist geschlossen.
- ✓ Der Fahrer hat den Sicherheitsgurt angelegt.
- ✓ Die Fahrzeuggeschwindigkeit war nach dem letzten Anhalten höher als 4 km/h.

Einstellungen

Automatische Aktivierung

- ▶ Beim Motorstart.
- ▶ Durch die Auswahl des Fahrmodus Eco » Seite 131, *Bedienung*.

System deaktivieren/aktivieren

- › Die Taste  drücken.

Bei deaktiviertem System leuchtet in der Taste das Symbol .

Wenn eine systembedingte Motorabschaltung erfolgt und das System deaktiviert wird, springt der Motor an.

Problemlösung

Der Motor schaltet beim Anhalten nicht ab oder springt vor dem Anfahren an

Das System hat erkannt, dass der Motorlauf erforderlich ist.

Schaltgetriebe

Bedienung

① HINWEIS

Gefahr eines Motorschadens!

- ▶ Vor dem Erreichen des roten Bereichs der Drehzahlmesserskala in den höheren Gang schalten.

① HINWEIS

Gefahr eines Getriebebeschadens!

- ▶ Das Kupplungspedal beim Gangwechsel völlig durchtreten.
- ▶ Wenn gerade nicht geschaltet wird, die Hand nicht auf den Schalthebel legen.

Rückwärtsgang einlegen

- › Das Fahrzeug anhalten.
- › Das Kupplungspedal völlig durchtreten.
- › Den Schalthebel in die Leerlaufstellung schalten.
- › Den Schalthebel nach unten drücken.
- › Diesen völlig nach links stellen.
- › Kurz warten.
- › Den Rückwärtsgang einlegen.

Automatisches Getriebe

Wählhebelstellungen

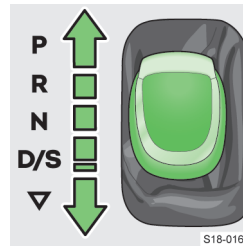

P Geparktes Fahrzeug

Die Antriebsräder sind gesperrt.

Die Stellung **P** nur bei stehendem Fahrzeug einstellen.

R Rückwärtsgang

Die Stellung **R** nur bei stehendem Fahrzeug einstellen.

N Leerlaufstellung

Es erfolgt keine Übertragung der Motorleistung auf die Räder.

D/S Vorwärtsfahrt / Sport-Programm

Der Gangwechsel erfolgt automatisch.

Im Modus **S** erfolgt der Gangwechsel bei höheren Drehzahlen als im Modus **D**.

▽ Zwischen D und S wählen (gefederte Stellung)

Wählhebel aus der Stellung P oder N lösen



leuchtet - der Wählhebel ist gesperrt



- › Das Bremspedal treten und gleichzeitig die Taste im Wählhebel drücken.

⚠ WARNUNG

Gefahr des selbsttätigen Losrollens des stehenden Fahrzeugs!

- ▶ Wenn sich der Wählhebel in der Stellung **D/S, R** oder im manuellen Schaltmodus befindet, das Fahrzeug mit der Bremse absichern.

Bedienung

Anfahren

- › Das Bremspedal durchgetreten halten.
- › Den Motor anlassen.
- › Die Taste im Wählhebel drücken und diesen in die gewünschte Stellung einstellen.
- › Das Bremspedal loslassen und das Gaspedal leicht betätigen.

Während der Fahrt maximal beschleunigen (Kick-down)

- › Das Gaspedal völlig durchtreten.

Vorübergehend anhalten (z. B. an einer Kreuzung)

- › Den Wählhebel in der Stellung **D/S** belassen und das Fahrzeug mit dem Bremspedal absichern.

Anhalten

- › Das Bremspedal durchgetreten halten.
- › Das Fahrzeug mit der Parkbremse absichern.
- › Die Taste im Wählhebel drücken und diesen in die Stellung **P** einstellen.
- › Den Motor abstellen.

In Leerlaufstellung fahren

Wenn das System erkennt, dass kein Gang während der Fahrt eingelegt sein muss, wird automatisch in die Leerlaufstellung geschaltet.

Es wird im Kombi-Instrument angezeigt.

Voraussetzungen für die Fahrt in der Leerlaufstellung

- ✓ Der Modus **D** ist gewählt.
- ✓ Weder Gas- noch Bremspedal werden betätigt.
- ✓ Die Fahrgeschwindigkeit beträgt 20-130 km/h.
- ✓ An der Anhängersteckdose ist keine Vorrichtung angeschlossen.

Mit dem Wählhebel manuell schalten

- › Zum **Einschalten** den Wählhebel in der Stellung **D/S** nach rechts (bei Rechtslenkern nach links) stellen.
- › Zum **Ausschalten** den Wählhebel wieder in die Stellung **D/S** stellen.

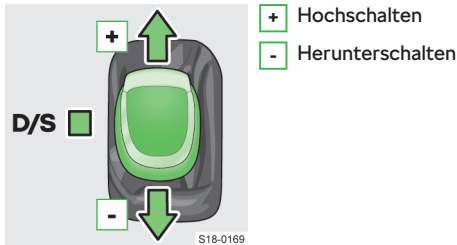

Mit den Schaltwippen am Lenkrad manuell schalten

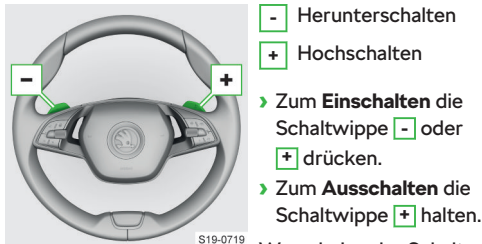

- Herunterschalten
- + Hochschalten
- › Zum **Einschalten** die Schaltwippe **-** oder **+** drücken.
- › Zum **Ausschalten** die Schaltwippe **+** halten.

Wenn keine der Schaltwippen für eine bestimmte Zeit betätigt wird, schaltet sich der manuelle Schaltmodus automatisch aus.

Wenn ein Überdrehen des Motors droht

- ▶ Das Getriebe schaltet automatisch in den nächsthöheren Gang.
- ▶ Das Getriebe verhindert das Schalten in den nächstniedrigeren Gang.

Problemlösung

Der Wählhebel lässt sich nicht aus der Stellung P auf übliche Weise lösen

- › Den Wählhebel mechanisch entriegeln » Seite 131.

Getriebe überhitzt

leuchtet zusammen mit

oder

leuchtet zusammen mit Meldung bezüglich der Getriebeüberhitzung

- › Die Weiterfahrt ist mit entsprechend vorsichtiger Fahrweise möglich.

leuchtet zusammen mit

oder

leuchtet zusammen mit Meldung bezüglich der Getriebeüberhitzung

- › Nicht weiterfahren! Das Fahrzeug anhalten und den Motor abstellen.
- › Nach dem Erlöschen der Kontrollleuchte kann die Fahrt fortgesetzt werden.
- › Wenn die Kontrollleuchte nicht erlischt, nicht weiterfahren! Die Hilfe eines Fachbetriebs in Anspruch nehmen.

Getriebe gestört

leuchtet zusammen mit

oder

leuchtet zusammen mit Meldung bezüglich des Getriebes im Notbetrieb

- › Die Weiterfahrt ist mit entsprechend vorsichtiger Fahrweise möglich.
- › Unverzüglich die Hilfe eines Fachbetriebs in Anspruch nehmen.

leuchtet zusammen mit

oder

leuchtet zusammen mit Meldung bezüglich einer Getriebestörung

- › Nicht weiterfahren! Die Hilfe eines Fachbetriebs in Anspruch nehmen.

Anfahren des festgefahrenen Fahrzeugs

- › Den Wählhebel zügig zwischen **D/S** und **R** verstellen. Das Fahrzeug gerät dadurch ins Schaukeln und lässt sich einfacher befreien.

Mechanische Entriegelung des automatischen Getriebes

- › Das Fahrzeug mit der Parkbremse absichern.

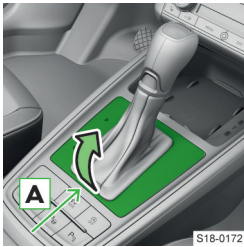

S18-0172

- › Einen Schlitzschraubendreher oder ein ähnliches Werkzeug in den Spalt im Pfeilbereich **A** einschieben.
- › Die Abdeckung der Schaltkulisse vorsichtig lösen und anheben.
- › Den Schaumstoffeinsteck so weit wegschieben, bis der gelbe Entriegelungshebel sichtbar ist.

Entriegelungshebel sichtbar ist.



S18-0173

- › Mit dem Fahrzeugschlüssel auf den Entriegelungshebel drücken und gleichzeitig die Taste im Wählhebel drücken.
- › Den Wählhebel in Stellung **N** bringen.

Fahrmodus des Fahrzeugs

Verwendungszweck

Der Fahrmodus bietet die Möglichkeit an, das Fahrverhalten an die gewünschte Fahrweise anzupassen.

Übersicht

Die Anzeige der Information zum gewählten Fahrmodus erfolgt in der Statusleiste im Infotainmentbildschirm sowie im digitalen Kombi-Instrument.

Modus Eco

Der Eco-Modus ist für eine gelassene Fahrweise geeignet und hilft, Kraftstoff zu sparen.

Modus Normal

Der Normal-Modus ist für eine übliche Fahrweise geeignet.

Modus Sport

Der Sport-Modus ist für eine sportliche Fahrweise geeignet.

Modus Individual

Der Individual-Modus ermöglicht die individuelle Einstellung bestimmter Fahrzeugsysteme.

Bedienung

Fahrmodus wählen

- › Die Taste  drücken.

Im Infotainment erscheint ein Fahrmodusmenü.

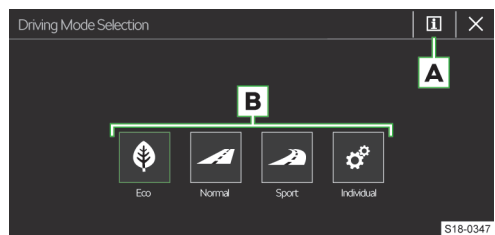

S18-0347

- A** Informationen zu Systemeinstellungen des aktuell gewählten Modus / Systemeinstellungen beim gewählten Individual-Modus

- B** Fahrmodusmenü

- › Die entsprechende Funktionsfläche **B** antippen.



Oder:

- › Wiederholt die Taste  drücken.



 Nach dem Einschalten der Zündung wird automatisch der Normal-Modus gewählt.

Problemlösung

Stoßdämpfer Sport Chassis Preset gestört

 leuchtet zusammen mit 

oder

 leuchtet zusammen mit 

- › Mit entsprechend vorsichtiger Fahrweise weiterfahren. Die Hilfe eines Fachbetriebs in Anspruch nehmen.

Wirtschaftliche Fahrweise

Tipps für wirtschaftliche Fahrweise und Bewertung der Fahrwirtschaftlichkeit

Tipps für wirtschaftliche Fahrweise

- ▶ Unnötiges Beschleunigen und Bremsen vermeiden.

- ▶ Die Gangempfehlung im Display des Kombi-Instrumenten beachten.
- ▶ Die volle Beschleunigung und zu hohe Geschwindigkeiten vermeiden.
- ▶ Den Motorleerlauf bei längeren Standzeiten vermeiden.
- ▶ Den Motor nicht im Stand warmlaufen lassen. Wenn möglich, dann sofort nach dem Motorstart losfahren.
- ▶ Den vorgeschriebenen Reifendruck beachten » Seite 170.
- ▶ Unnötigen Ballast entfernen.
- ▶ Vor Fahrtantritt den Dachgepäckträger abbauen, wenn dieser nicht benötigt wird.
- ▶ Elektrische Verbraucher nur für so lange wie nötig einschalten.
- ▶ Die Fenster während der Fahrt nicht geöffnet lassen.

Verbrauchsgünstiger Fahrzustand

In den folgenden Situationen erfolgt eine geringe Reduzierung des Kraftstoffverbrauchs.  im Kombi-Instrument leuchtet auf.

- ▶ Das aktive Zylindermanagement hat einige Zylinder des Motors vorübergehend deaktiviert (gilt für bestimmte Motortypen).
- ▶ Das Fahrzeug mit Automatikgetriebe rollt in der Leerlaufstellung.

Fahren mit Anhänger

Was soll beachtet werden

⚠ WARNUNG

Beim Fahren mit einem Anhänger ist besondere Vorsicht geboten!

① HINWEIS

Bei häufigem Anhängerbetrieb wird das Fahrzeug übermäßig belastet, deshalb ist dieses auch zwischen den Service-Intervallen prüfen zu lassen.

Empfehlungen für den Anhängerbetrieb

- ▶ Den Reifendruck am Fahrzeug für die volle Belastung anpassen.
- ▶ Das in der technischen Fahrzeugdokumentation (z. B. in der Fahrzeugzulassungsdokumentation, im COC-Dokument) und auf dem Typschild aufgeführte maximal zulässige Gesamtgewicht des Fahrzeugs sowie das Gespanngewicht nicht überschreiten.
- ▶ Bei Anhängerbetrieb den aktuellen Beladungszustand des Fahrzeugs sowie die Verteilung der Ladung im Anhänger berücksichtigen. Der angekuppelte Anhänger erhöht die Achslast hinten und kann somit die Zuladung verringern.
- ▶ Die Leuchtweite der Scheinwerfer entsprechend dem Beladungszustand des Fahrzeugs einstellen. Die Fahrzeugfront kann sich bei angekuppeltem Anhänger anheben und das Licht kann die anderen Verkehrsteilnehmer blenden.
- ▶ Eine Geschwindigkeit von **100 km/h** nicht überschreiten.
- ▶ Die Geschwindigkeit durch Loslassen des Gaspedals reduzieren, sobald eine Pendelbewegung des Anhängers spürbar ist. Nicht versuchen, ein pendelndes Gespann durch Beschleunigen strecken zu wollen.
- ▶ Wenn der Verkehrsbereich hinter dem Anhänger nicht übersehen werden kann, zusätzliche Außenspiegel montieren lassen.
- ▶ Rechtzeitig bremsen. Bei einem Anhänger mit Auflaufbremse zuerst sanft und dann zügig bremsen. So werden Bremsstöße durch blockierende Anhängerräder vermieden.
- ▶ Vor Gefällestrrecken einen kleineren Gang wählen, um den Motor zusätzlich als Bremse zu nutzen.

Verteilung der Ladung im Gespann

- ▶ Schwere Gegenstände gegen Verrutschen sichern, möglichst nahe an der Anhängerachse.
- ▶ Kleine und leichte Gegenstände im Gepäckraum transportieren.

Zulässige Anhängelasten

Die Angaben in der technischen Fahrzeugdokumentation haben Vorrang vor den Angaben dieser Betriebsanleitung.

⚠ WARNUNG

Unfallgefahr!

- ▶ Die zulässige Anhängelast nicht überschreiten.

Motortyp	Getriebe	Zulässige Anhängelast, gebremst (kg) ^{a)}	Zulässige Anhängelast, ungebremst (kg)
1,0 I/66 kW TSI G-TEC	Schaltgetriebe	-	-
1,0 I/70 kW TSI	Schaltgetriebe	1150	600
1,0 I/85 kW TSI	Schaltgetriebe	1200	610
	DSG ^{b)}	1200	620

Motortyp	Getriebe	Zulässige Anhängelast, gebremst (kg) ^{a)}	Zulässige Anhängelast, ungebremst (kg)
1,5 l/110 kW TSI	Schaltgetriebe	1250	630
	DSG ^{b)}	1250	630
1,6 l/81 kW MPI	Schaltgetriebe	1150	600
	Automatikgetriebe	1150	620
1,6 l/70 kW TDI CR	Schaltgetriebe	1250	660
1,6 l/85 kW TDI CR	Schaltgetriebe	1250	660
	DSG ^{b)}	1250	680

^{a)} Bei Steigungen bis 12 %.
^{b)} Automatisches Doppelkupplungsgetriebe.

Abschleppöse und Abschleppvorgang

Abschleppöse

Abdeckkappe vorn abnehmen



- Auf die Abdeckkappe drücken und diese abnehmen.

Abdeckkappe hinten abnehmen

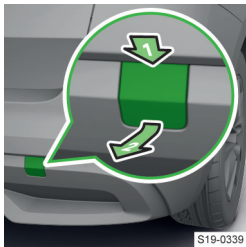

- Auf die Abdeckkappe drücken und diese abnehmen.

Abschleppöse einbauen

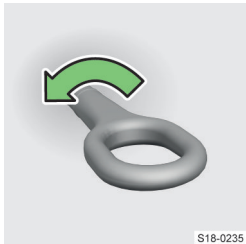

- Die Abschleppöse einschrauben.
- Den Radschlüssel oder einen ähnlichen Gegenstand durch die Abschleppöse stecken.
- Die Abschleppöse festziehen.

Nach dem Abschleppvorgang

- Die Abschleppöse herausschrauben.
- Die Abdeckkappe einsetzen.

Fahrzeug abschleppen

⚠ WARNUNG

Unfallgefahr!

- Das Abschleppseil darf nicht verdreht sein.
- Beim Abschleppvorgang mit einer Geschwindigkeit von max. 50 km/h fahren.

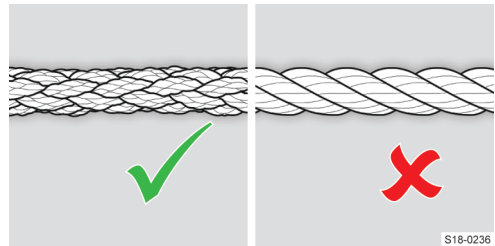

⚠ WARNUNG

Unfallgefahr!

- Zum Abschleppen ein geflochtenes Kunstfaserseil verwenden. Kein gewundenes Abschleppseil verwenden.

ⓘ HINWEIS

- Das Abschleppseil während des Abschleppvorgangs stets straff halten.
- Eine Abschleppstrecke von 50 km nicht überschreiten.

ⓘ HINWEIS

Gefahr eines Getriebeschadens!

- Wenn das Getriebe kein Öl enthält, kann das Fahrzeug nur mit angehobener Vorderachse abgeschleppt oder auf einem Abschleppfahrzeug transportiert werden.
- Fahrzeuge mit Automatikgetriebe dürfen nicht ohne eingeschaltete Zündung oder mit angehobener Hinterachse abgeschleppt werden.

Wo soll das Abschleppseil oder die Abschleppstange befestigt werden

- An der Abschleppöse vorn.
- An der Abschleppöse hinten.

- ▶ An der Kugelstange der werkseitig eingebauten Anhängervorrichtung.

Hinweise für den Fahrer des ziehenden Fahrzeugs

- › Langsam und stoßfrei anfahren.
- › Erst dann beschleunigen, wenn das Seil straff ist.

Hinweise für den Fahrer des gezogenen Fahrzeugs

- › Den Schalthebel in die Neutralstellung bzw. den Wählhebel in die Stellung **N** stellen.
- › Wenn kein Motorstart möglich ist, die Zündung einschalten!

⚠ **WARNUNG**

Unfallgefahr!

Bei ausgeschalteter Zündung arbeiten der Bremskraftverstärker sowie die Servolenkung nicht. Außerdem besteht die Gefahr, dass die Lenkungssperre einrastet.

- ▶ Wenn kein Motorstart möglich ist, die Zündung einschalten!

Bremsen

Was soll beachtet werden

⚠ **WARNUNG**

Probleme und Störungen an der Bremsanlage können den Bremsweg des Fahrzeugs verlängern!

⚠ **GEFAHR**

Gefahr einer Funktionseinschränkung des Bremskraftverstärkers!

- ▶ Während des Bremsvorgangs mit einem Fahrzeug mit Schaltgetriebe, eingelegtem Gang sowie im niedrigen Drehzahlbereich, das Kupplungspedal durchtreten.

⚠ **GEFAHR**

Gefahr der Bremsenüberhitzung!

- ▶ Das Bremspedal nicht treten, wenn nicht gebremst werden muss.
- ▶ Wenn der Original-Frontspoiler beschädigt ist, die Luftzufuhr zu den Vorderradbremmen sicherstellen.

Bremsflüssigkeitsstand prüfen

Prüfbedingungen

- ✓ Das Fahrzeug steht auf einer waagerechten Fläche.
- ✓ Der Motor ist abgestellt.

Prüfung



Der Füllstand muss im markierten Bereich liegen.

- › Wenn der Füllstand unterhalb der Markierung **MIN** liegt, nicht weiterfahren.
- › Keine Flüssigkeit nachfüllen.
- › Die Hilfe eines Fachbetriebs in Anspruch nehmen.

Ein zu niedriger Bremsflüssigkeitsstand wird im Kombi-Instrument durch Aufleuchten von angezeigt. Dennoch empfehlen wir, den Bremsflüssigkeitsstand regelmäßig direkt am Behälter zu prüfen.

⚠ **WARNUNG**

Gefahr des Bremsversagens!

Sinkt der Flüssigkeitsstand innerhalb kurzer Zeit deutlich ab oder sinkt er unter die Markierung **MIN**, so kann die Bremsanlage undicht geworden sein.

- ▶ Nicht weiterfahren! Die Hilfe eines Fachbetriebs in Anspruch nehmen.

Spezifikation

Die Bremsflüssigkeit muss der Norm VW 501 14 entsprechen. Diese Norm entspricht den Anforderungen der Norm FMVSS 116 DOT4.

Wechseln

Die Bremsflüssigkeit in einem Fachbetrieb wechseln lassen.

⚠ **WARNUNG**

Gefahr des Bremsversagens!

Wenn der Termin für den Bremsflüssigkeitswechsel überschritten wird, kann es bei starkem Bremsen zur Dampfblasenbildung in der Bremsanlage kommen.

Problemlösung

Bremsflüssigkeitsstand zu niedrig

leuchtet

- › Nicht weiterfahren! Die Hilfe eines Fachbetriebs in Anspruch nehmen.

Bremsanlage und Antiblockiersystem gestört

leuchtet zusammen mit

- › Nicht weiterfahren! Die Hilfe eines Fachbetriebs in Anspruch nehmen.

Bremswirkung verringert

Feuchte, angefrorene, mit Salz zugesetzte oder korrodierte Bremsen können die Bremswirkung beeinträchtigen.

- › Die Bremsen durch mehrmaliges Abbremsen reinigen, wenn die Verkehrsverhältnisse dieses zulassen.

Bei abgestelltem Motor arbeitet der Bremskraftverstärker nicht

- › Das Bremspedal kräftiger durchtreten.

Handbremse

Bedienung

⚠ WARNUNG

Unfallgefahr!

Eine nicht ausreichend gelöste Parkbremse beeinträchtigt die Funktion der Bremsanlage.

- ▶ Die Parkbremse vor der Fahrt vollständig lösen.

Sichern

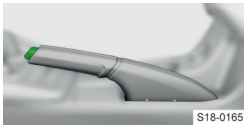

S18-0165

- › Den Hebel bis zum Anschlag anziehen.

Die Anzeige  leuchtet auf.

Lösen

- › Den Hebel etwas hochziehen und den Sperrknopf hineindrücken.
- › Den Sperrknopf gedrückt halten und den Hebel vollständig nach unten führen.

Fahrerassistenzsysteme

Brems- und Stabilisierungssysteme

Übersicht

Stabilisierungskontrolle (ESC)

ESC hilft, das Fahrzeug in Grenzsituationen (z. B. beim beginnenden Schleudern des Fahrzeugs) zu stabilisieren. ESC bremst die einzelnen Räder ab, um die Fahrtrichtung beizubehalten.



blinkt - ESC greift ein

Traktionskontrolle (ASR)

ASR hilft, das Fahrzeug beim Beschleunigen oder bei der Fahrt auf Fahrbahnen mit geringer Bodenhaftung zu stabilisieren. ASR reduziert bei durchdrehenden Rädern die auf die Räder übertragene Antriebskraft.



blinkt - ASR greift ein

Antiblockiersystem (ABS)

ABS hilft, die Kontrolle über das Fahrzeug bei einer Vollbremsung zu behalten. Ein ABS-Eingriff macht sich durch pulsierende Bewegungen des Bremspedals bemerkbar.

Motorschleppmomentregelung (MSR)

MSR hilft, die Kontrolle über das Fahrzeug bei plötzlicher Geschwindigkeitsreduzierung, z. B. auf vereister Fahrbahn zu behalten. Falls die Antriebsräder blockieren, erhöht die MSR die Motordrehzahl. Dadurch wird die Bremswirkung des Motors reduziert und die Räder können sich wieder frei drehen.

Elektronische Differenzialsperre (EDS)

EDS hilft, das Fahrzeug bei der Fahrt auf Fahrbahnen mit unterschiedlicher Bodenhaftung unter den einzelnen Rädern zu stabilisieren. EDS bremst ein durchdrehendes Rad ab und überträgt die Antriebskraft auf ein anderes Antriebsrad.

Elektronische Differenzialsperre (XDS+)

XDS+ hilft, das Fahrzeug bei schneller Kurvenfahrt zu stabilisieren, indem diese das kurveninnere Rad der angetriebenen Achse abbremst.

Aktive Lenkungsunterstützung (DSR)

DSR gibt dem Fahrer in Grenzsituationen eine Lenkempfehlung, um das Fahrzeug zu stabilisieren.

Berganfahrassistent

Der Berganfahrassistent hilft beim Anfahren an Steigungen, indem dieser das Fahrzeug für ungefähr 2 s nach dem Lösen des Bremspedals abbremst.

Funktionsbedingungen

- ✓ Die Steigung beträgt mind. 5 %.
- ✓ Die Fahrertür ist geschlossen.

Multikollisionsbremse (MCB)

MCB hilft, das Fahrzeug nach der Kollision mit einem Hindernis zu verzögern und zu stabilisieren. Dadurch wird die Gefahr weiterer Kollisionen reduziert.

Funktionsbedingungen

- ✓ Es kam zu einer Frontal-, Seiten- und Heckkollision einer bestimmten Unfallschwere.
- ✓ Die Aufprallgeschwindigkeit war höher als 10 km/h.
- ✓ Die Bremsen, ESC sowie weitere erforderliche Anlagen sind nach dem Aufprall funktionsfähig geblieben.
- ✓ Das Gaspedal wird nicht betätigt.

Gespannstabilisierung (TSA)

TSA hilft, das Gespann zu stabilisieren. Wenn das Gespann zu schlingern beginnt, stabilisiert TSA das Gespann, indem diese die einzelnen Fahrzeugräder abbrems.

Funktionsbedingungen

- ✓ Die Anhängervorrichtung wurde werkseitig geliefert oder aus dem ŠKODA Original Zubehör erworben.
- ✓ Der Anhänger ist an der Anhängersteckdose angeschlossen.
- ✓ ASR aktiviert.
- ✓ Die Fahrgeschwindigkeit ist höher als 60 km/h.

Einstellungen

ASR deaktivieren/aktivieren

Die Deaktivierung oder Aktivierung der Funktion erfolgt im Infotainment im folgenden Menü.

CAR › › ›

Oder:

MENU › › ›

Bei der Deaktivierung leuchtet im Kombi-Instrument auf.

erlischt bei erneuter Aktivierung.

Die Deaktivierung der ASR kann in den folgenden Situationen hilfreich sein.

- ▶ Fahren mit Schneeketten.
- ▶ Fahren im Tiefschnee oder auf sehr lockerem Untergrund.
- ▶ Anfahren des festgefahrenen Fahrzeugs.

Problemlösung

ESC oder ASR gestört / durch das System abgeschaltet

leuchtet

- › Den Motor abstellen und wieder anlassen.

- › Wenn die Kontrollleuchte nach dem Zurücklegen einer kurzen Strecke nicht erlischt, die Hilfe eines Fachbetriebs in Anspruch nehmen.

ABS gestört

leuchtet

- › Die Weiterfahrt ist mit entsprechend vorsichtiger Fahrweise möglich. Die Hilfe eines Fachbetriebs in Anspruch nehmen.

Bremsanlage und Antiblockiersystem gestört

leuchtet zusammen mit

- › Nicht weiterfahren! Die Hilfe eines Fachbetriebs in Anspruch nehmen.

Front Assist

Funktionsweise

Front Assist überwacht den Abstand zum vorausfahrenden Fahrzeug und weist darauf hin, wenn der sichere Abstand unterschritten wird. In Grenzsituationen hilft es, durch Bremseingriffe eine Kollision zu vermeiden.

Statusanzeige im Display des Kombi-Instruments

leuchtet - sicherer Abstand unterschritten

oder leuchtet - Warnung bei Kollisionsgefahr

Automatische Bremsung bei einer Kollisionsgefahr

Bei einer Kollisionsgefahr leuchtet als Warnung das Symbol oder auf. Wenn Sie nicht auf die Warnung reagieren, wird das Fahrzeug abgebremst.

Bei einer Fahrgeschwindigkeit bis 30 km/h wird das Fahrzeug ohne vorhergehende Warnung abgebremst.

Die automatische Bremsung kann durch Betätigung des Gaspedals oder durch einen Lenkeingriff abgebrochen werden.

Bei automatischer Bremsung steigt der Druck in der Bremsanlage. Das Bremspedal kann nicht über den gewöhnlichen Pedalweg betätigt werden.

⚠️ WARNUNG

Unfallgefahr!
Front Assist reagiert nicht auf querende oder entgegenkommende Fahrzeuge.

Funktionsbedingungen

- ✓ ASR aktiviert.
- ✓ Die Fahrgeschwindigkeit ist höher als 5 km/h.

Funktionseinschränkung

Die Funktion kann z. B. in den folgenden Fällen eingeschränkt oder nicht verfügbar sein.

- ▶ Ungefähr 30 s nach dem Anfahren. Im Kombi-Instrument leuchtet .
- ▶ Beim Durchfahren einer scharfen Kurve.
- ▶ Bei einem ESC-Eingriff.

Einstellungen

Automatische Aktivierung

Front Assist wird beim Einschalten der Zündung automatisch aktiviert.



Aktivierung/Deaktivierung im Kombi-Instrument

- ▶ Die Taste  am Multifunktionslenkrad drücken.
- ▶ Den Menüpunkt *Front Assist* wählen.



Aktivierung/Deaktivierung und Einstellung im Infotainment

Im Menü: **MENU** >  > 

Anzeige der Systemdeaktivierung im Display des Kombi-Instruments

 leuchtet zusammen mit .



oder

 leuchtet zusammen mit .



 Front Assist beim Umgang mit dem Fahrzeug auf einem Lastzug, einer Autofähre u. Ä. deaktivieren.

Problemlösung

Front Assist ist nicht verfügbar

 leuchtet zusammen mit .

Oder:

 leuchtet zusammen mit .

- ▶ Den Front-Radarsensor reinigen.
- ▶ Den Motor abstellen und wieder anlassen.
- ▶ Wenn Front Assist weiterhin nicht verfügbar ist, die Bremsleuchten am Fahrzeug oder am angekuppelten Anhänger prüfen.
- ▶ Die defekte Glühlampe auswechseln.
- ▶ Wenn die Bremsleuchten funktionieren und Front Assist weiterhin nicht verfügbar ist, die Hilfe eines Fachbetriebs in Anspruch nehmen.

Es erfolgte eine unbegründete Warnung oder ein Systemeingriff

- ▶ Den Front-Radarsensor reinigen.

- ▶ Wenn das System auch dann nicht richtig funktioniert, Front Assist deaktivieren und die Hilfe eines Fachbetriebs in Anspruch nehmen.

Fußgängererkennung

Funktionsweise

Die Fußgängererkennung hilft, durch automatische Bremsengriffe eine Kollision mit querenden oder sich in Längsrichtung bewegenden Fußgängern zu vermeiden.

Statusanzeige im Display des Kombi-Instruments

 oder  leuchtet - Kollisionsgefahr

Kollisionsgefahr in einem Geschwindigkeitsbereich von 5-30 km/h

Das System löst eine automatische Bremsung aus.

Kollisionsgefahr in einem Geschwindigkeitsbereich von 30-60 km/h

Das System warnt zuerst vor einer Kollisionsgefahr. Wenn der Fahrer nicht reagiert, wird das Fahrzeug automatisch abgebremst.

Funktionsbedingungen

- ✓ Front Assist aktiviert.
- ✓ Fahrgeschwindigkeit zwischen 5-60 km/h.

Geschwindigkeitsbegrenzer

Funktionsweise

Der Geschwindigkeitsbegrenzer regelt die maximale Fahrgeschwindigkeit entsprechend dem eingestellten Geschwindigkeitslimit.

Wenn beim Bergabfahren der Grenzwert überschritten wird, das Fahrzeug mit dem Bremspedal abbremst.

Statusanzeige im Display des Kombi-Instruments

 leuchtet - der Geschwindigkeitsbegrenzer ist aktiviert

Beim Start der Regelung wird  hervorgehoben und der eingestellte Grenzwert wird angezeigt.

 leuchtet - die Regelung ist aktiv
 blinkt - das eingestellte Limit ist überschritten

Funktionsbedingungen

- ✓ Die Fahrgeschwindigkeit ist höher als 30 km/h.

Bedienung

Variante ohne GRA

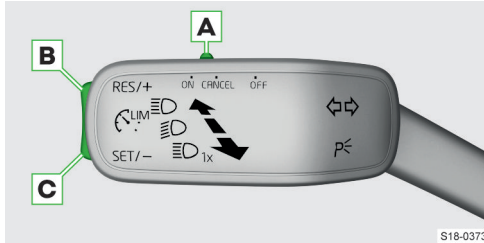

- A** ON Begrenzer aktivieren (Regelung inaktiv)
OFF Begrenzer deaktivieren
CANCEL Regelung unterbrechen (gefederte Stellung)
- B** RES/+ Regelung wieder aufnehmen¹⁾ / Limit erhöhen
- C** SET/- Regelung mit der aktuellen Geschwindigkeit starten / Limit verringern

Variante mit GRA

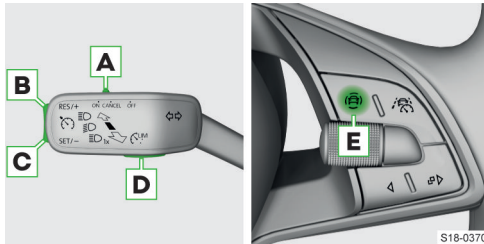

- A** ON GRA aktivieren (Bedingung für die anschließende Aktivierung des Begrenzers)
Um den **Geschwindigkeitsbegrenzer zu aktivieren**, die Taste **D** oder **E** drücken.
OFF Begrenzer deaktivieren
CANCEL Regelung unterbrechen (gefederte Stellung)
- B** RES/+ Regelung wieder aufnehmen¹⁾ / Limit erhöhen
- C** SET/- Regelung mit der aktuellen Geschwindigkeit starten / Limit verringern
- D** Je nach Ausstattung:
 - ↻ Zwischen GRA und Geschwindigkeitsbegrenzer wechseln
 - Oder:

⊕ Menü der Assistenzsysteme anzeigen - Möglichkeit, zwischen GRA und Geschwindigkeitsbegrenzer umzuschalten

Durch Wechsel zur GRA wird die Regelung unterbrochen.

- E** Menü der Assistenzsysteme anzeigen - Möglichkeit, zwischen GRA und Geschwindigkeitsbegrenzer umzuschalten
Durch Wechsel zur GRA wird die Regelung unterbrochen.

Anpassung des Geschwindigkeitslimits mit den Tasten **B** und **C**

Durch Drücken in Sprüngen von 1 km/h.

Durch Halten in Sprüngen von 10 km/h.

Variante mit ACC

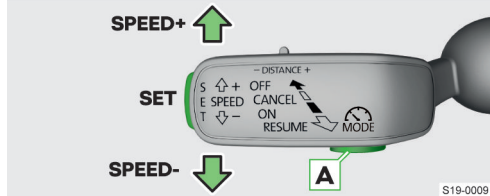
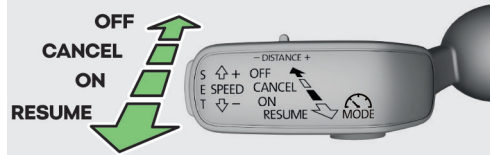

ON ACC aktivieren (Bedingung für die anschließende Aktivierung des Begrenzers). Um den Begrenzer zu aktivieren, die Taste **A** drücken.

RESUME Regelung wieder aufnehmen¹⁾ / Limit in Sprüngen von 1 km/h erhöhen (gefederte Stellung)

CANCEL Regelung unterbrechen (gefederte Stellung)

OFF Begrenzer deaktivieren

SPEED+ Limit in Sprüngen von 10 km/h erhöhen

SPEED- Limit in Sprüngen von 10 km/h verringern

SET Regelung starten / Limit in Sprüngen von 1 km/h verringern

- A** Zwischen ACC und Geschwindigkeitsbegrenzer wechseln (durch Wechsel zur GRA wird die Regelung unterbrochen)

Grenzwertüberschreitung

› Das Gaspedal **völlig durchtreten**.

¹⁾ Wenn kein Geschwindigkeitslimit eingestellt ist, wird die aktuelle Geschwindigkeit als Geschwindigkeitslimit eingestellt.

Die Regelung wird fortgesetzt, sobald unter den eingestellten Grenzwert verzögert wird.

Problemlösung

Geschwindigkeitsbegrenzer gestört

LIM leuchtet

- › Die Hilfe eines Fachbetriebs in Anspruch nehmen.

Geschwindigkeitsregelanlage

Funktionsweise

Die Geschwindigkeitsregelanlage (GRA) hält die eingestellte Geschwindigkeit, ohne dass das Gaspedal getreten werden muss.

Das erfolgt jedoch nur in dem Umfang, wie es die Motorleistung oder die Motorbremswirkung zulässt.

⚠ WARNUNG

Gefahr eines unbeabsichtigten Starts der GRA!

- ▶ Die GRA nach der Verwendung deaktivieren.

Statusanzeige im Display des Kombi-Instruments

 leuchtet - die GRA ist aktiviert

 leuchtet - die Geschwindigkeitsregelung ist aktiv

Beim Start der Geschwindigkeitsregelung wird die eingestellte Geschwindigkeit angezeigt.

Funktionsbedingungen

- ✓ Die Fahrgeschwindigkeit ist höher als 20 km/h.

Bedienung

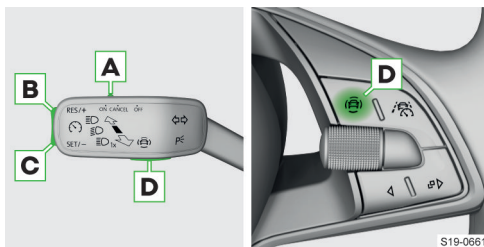

A ON GRA aktivieren (Geschwindigkeitsregelung inaktiv)

OFF GRA deaktivieren

CANCEL Regelung unterbrechen (gefederte Stellung)

B RES/+ Geschwindigkeitsregelung wieder aufnehmen¹⁾ / Geschwindigkeit erhöhen

C SET/- Regelung mit der aktuellen Geschwindigkeit starten / Geschwindigkeit verringern

D  Menü der Assistenzsysteme anzeigen - Möglichkeit, zwischen GRA und Geschwindigkeitsbegrenzer umzuschalten

Vorübergehend beschleunigen

- › Das Gaspedal treten.

Nach dem Loslassen des Gaspedals sinkt die Geschwindigkeit auf den zuvor gespeicherten Wert.

Geschwindigkeitsregelung unterbrechen

- ▶ Nach der Betätigung des Bremspedals.
- ▶ Nach einem ESC-Eingriff.

Problemlösung

Geschwindigkeitsregelanlage gestört

 leuchtet

- › Die Hilfe eines Fachbetriebs in Anspruch nehmen.

Automatische Distanzregelung (ACC)

Funktionsweise

Regelung

ACC hält die eingestellte Geschwindigkeit. Wenn sich Ihr Fahrzeug dem vorausfahrenden Fahrzeug annähert, fängt ACC an, automatisch den eingestellten Abstand zu diesem Fahrzeug zu halten.

Das Halten der eingestellten Geschwindigkeit und des Abstands wird nachstehend als **Regelung** bezeichnet.

⚠ WARNUNG

ACC reagiert weder auf stehende Objekte noch auf querende oder entgegenkommende Objekte.

I ACC ist vor allem für den Gebrauch auf Autobahnen vorgesehen.

Geschwindigkeitsbereich

Ausstattungsabhängig ermöglicht ACC eine Geschwindigkeitseinstellung in einem Bereich von 30-160 oder 30-210 km/h.

Wird bei Fahrzeugen mit automatischem Getriebe die Regelung bei einer Geschwindigkeit von unter 30 km/h gestartet, so wird die Geschwindigkeit automatisch auf 30 km/h erhöht bzw. entsprechend

¹⁾ Wenn keine Geschwindigkeit eingestellt ist, wird die aktuelle Geschwindigkeit übernommen.

der Geschwindigkeit des vorausfahrenden Fahrzeugs geregelt.

Abstandsstufe

Der Abstand zum vorausfahrenden Fahrzeug ist in fünf verschiedenen Ebenen einstellbar.

⚠️ WARNUNG

- › Einen minimalen Abstand gemäß den landesspezifischen gesetzlichen Bestimmungen einhalten.

Automatisches Anhalten und Anfahren

Ein Fahrzeug mit automatischem Getriebe kann mithilfe der ACC bis zum Stillstand verzögert werden und sich wieder in Bewegung setzen. Bei einer längeren Haltepause erscheint im Display ein Hinweis, das Bremspedal zu betätigen.

- › Das Bremspedal getreten halten, bis sich das vorausfahrende Fahrzeug in Bewegung setzt.

Wenn das Bremspedal nicht getreten wird, wird die Regelung unterbrochen.

Überholen

Wenn Ihr Fahrzeug auf die Überholspur wechselt und kein vorausfahrendes Fahrzeug erkannt wird, beschleunigt ACC bis zu der eingestellten Geschwindigkeit.



Statusanzeige im Display des Kombi-Instruments

 leuchtet - ACC ist aktiviert

Je nach Ausstattung:

 leuchtet - Regelung ist aktiv

oder

 leuchtet zusammen mit  - Regelung ist aktiv

Beim Start der Regelung wird die eingestellte Geschwindigkeit angezeigt.

 leuchtet - ACC verzögert nicht ausreichend
› Das Bremspedal treten.

Bedienung

Mit dem Hebel bedienen

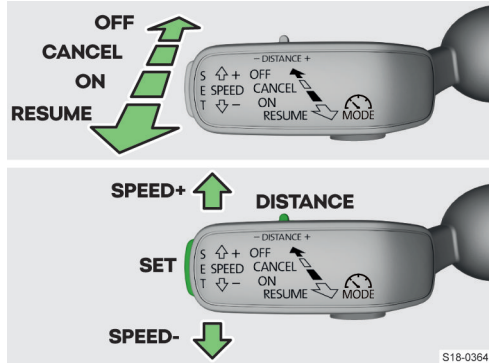

- ON** ACC aktivieren (Regelung inaktiv)
- RESUME** Regelung starten oder wieder aufnehmen / Geschwindigkeit in Sprüngen von 1 km/h erhöhen (gefederte Stellung)
- CANCEL** Regelung unterbrechen (gefederte Stellung)
- OFF** ACC deaktivieren
- SPEED+** Geschwindigkeit in Sprüngen von 10 km/h erhöhen
- SPEED-** Geschwindigkeit in Sprüngen von 10 km/h verringern
- DISTANCE** Abstandsstufe einstellen
- SET** Regelung starten / Geschwindigkeit in Sprüngen von 1 km/h verringern

Regelung mit der aktuellen Geschwindigkeit starten

- › **SET** antippen.

Oder:

- › Wenn keine Geschwindigkeit gespeichert ist, den Hebel in die gefederte Stellung **RESUME** einstellen.

Abstandsstufe einstellen

- › Den Schalter **DISTANCE** in die gefederte Stellung - oder + einstellen.

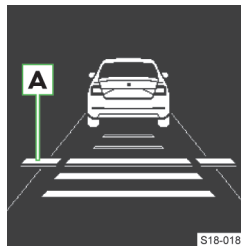

Im Display erscheint die Linie **A**, die die Abstandsverschiebung kennzeichnet.

- › Mit dem Schalter **DISTANCE** die gewünschte Abstandsstufe einstellen.

Für eine vorübergehende Beschleunigung

- › Das Gaspedal treten.

Das Fahrzeug beschleunigt, die Regelung wird vorübergehend unterbrochen. Nach dem Loslassen des Gaspedals wird die Regelung wieder aufgenommen.

Geschwindigkeitsregelung unterbrechen

- ▶ Nach dem Betätigen des Bremspedals während der Fahrt.
- ▶ Bei langzeitigem Betätigen des Kupplungspedals.
- ▶ Nach einem ESC-Eingriff.
- ▶ Nach der Deaktivierung der ASR.

Regelung wieder aufnehmen

- › Wenn eine Geschwindigkeit gespeichert ist, den Hebel in die gefederte Stellung **RESUME** einstellen.

Das Fahrzeug wird mit der eingestellten Geschwindigkeit geregelt. Die eingestellte Geschwindigkeit wird im Display des Kombi-Instruments angezeigt.

Funktionseinschränkung

⚠ WARNUNG

- ▶ Seien Sie in den folgenden Situationen besonders aufmerksam und eingriffsbereit.

Regelung entsprechend dem Fahrzeug auf der Nebenspur

Wenn sich Ihr Fahrzeug bei einer Geschwindigkeit über 80 km/h schneller als das Fahrzeug auf der Nebenspur auf der Fahrerseite bewegt, kann es dazu kommen, dass Ihr Fahrzeug entsprechend diesem Fahrzeug geregelt wird.

Bei Kurvenfahrt

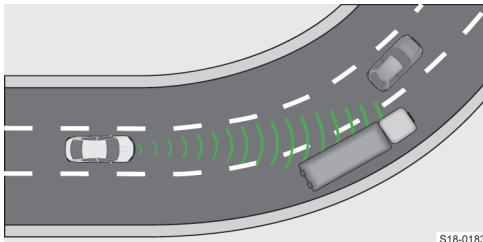

S18-0183

Bei Kurvenfahrt kann ein Fahrzeug auf der Nebenspur in den erfassten Bereich gelangen. Ihr Fahrzeug wird entsprechend diesem Fahrzeug geregelt.

Schmales oder versetzt fahrendes Verkehrsmittel

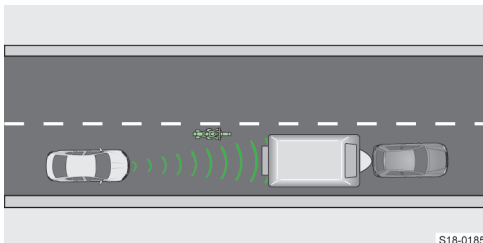

S18-0185

ACC erkennt ein schmales oder versetzt fahrendes Verkehrsmittel erst dann, wenn sich dieses im vom Radar erfassten Bereich befindet.

Fahrspurwechsel anderer Verkehrsmittel

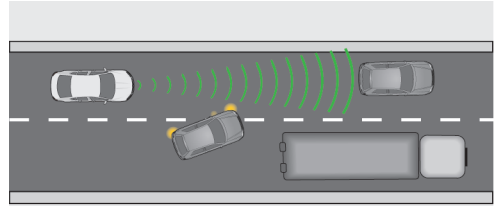

S18-0186

Ein Verkehrsmittel, das in geringem Abstand auf die Fahrspur wechselt, muss von der ACC nicht rechtzeitig erkannt werden.

Stehendes Fahrzeugs

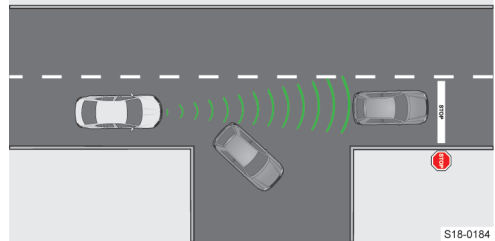

S18-0184

Wenn ein vorausfahrendes Fahrzeug abbiegt und sich vor diesem Fahrzeug ein stehendes Fahrzeug befindet, reagiert die ACC auf das stehende Fahrzeug nicht.

Fahrzeuge mit besonderer Ladung oder speziellen Aufbauten

Eine Ladung oder Aufbauten, die außerhalb des Fahrzeugs hinausragen, müssen von der ACC nicht erkannt werden.

Einstellungen

Im Infotainment im Menü: **MENU** > >



- ▶ **Fahrprogramm:** - Einstellung der Fahrzeugbeschleunigung bei eingeschalteter ACC (bei Fahrzeugen mit der Auswahl des Fahrmodus wird diese Einstellung vorgenommen » Seite 131)
- ▶ **Zuletzt gewählter Abstand:** - Ein-/Ausschalten der zuletzt gewählten Abstandsstufe
- ▶ **Abstand:** - Einstellung des Abstands zu vorausfahrenden Fahrzeugen

Problemlösung

ACC nicht verfügbar



leuchtet zusammen mit

oder



leuchtet zusammen mit

- › Den Motor abstellen und wieder anlassen.
- › Wenn ACC weiterhin nicht verfügbar ist, die Bremsleuchten am Fahrzeug oder am angekuppelten Anhänger prüfen.
- › Die defekte Glühlampe austauschen.
- › Wenn die Bremsleuchten funktionieren und ACC weiterhin nicht verfügbar ist, die Hilfe eines Fachbetriebs in Anspruch nehmen.

Spurhalteassistent Lane Assist

Verwendungszweck

Lane Assist hilft, das Fahrzeug innerhalb der Fahrspur zu halten. Es orientiert sich nach Begrenzungslinien. Zu diesen können Begrenzungsstriche, Fahrbahnränder oder Objekte wie Bordsteine ggf. Verkehrsleitkegel zählen.

Das System ist vor allem für den Gebrauch auf Autobahnen vorgesehen.

Funktionsweise

Wenn sich das Fahrzeug einer Begrenzungslinie nähert, führt das System eine Lenkbewegung in die entgegengesetzte Richtung von der Begrenzungslinie aus. Der Lenkeingriff kann manuell übersteuert werden.

Bei einem Spurwechsel mit eingeschaltetem Blinklicht erfolgt kein Systemeingriff.

Statusanzeige im Display des Kombi-Instruments



leuchtet - System ist aktiviert und eingriffsbereit



leuchtet - System ist aktiviert und eingriffsbereit



leuchtet - System greift ein



leuchtet - System greift ein

Displayanzeige

Anzeigebeispiel im schwarz-weißen Display.

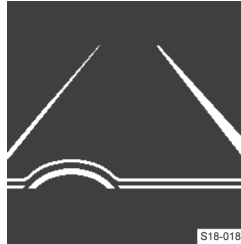

Fahrspurbegrenzung rechts hervorgehoben: System greift bei der Annäherung an die Begrenzungslinie rechts ein.

Im farbigen Display werden die Linien farblich hervorgehoben dargestellt.

Warnung durch Lenkradvibrationen

Die Lenkradvibrationen werden in den folgenden Situationen ausgelöst.

- ▶ Das Fahrzeug überfährt die Begrenzungslinie ohne eingeschaltetes Blinklicht.
- ▶ Das System ist nicht in der Lage, das Fahrzeug innerhalb der Fahrspur zu halten.
- › Bei Vibrationen die Lenkbewegung korrigieren.

Funktionsbedingungen

- ✓ Die Fahrgeschwindigkeit ist höher als 60 km/h.
- ✓ Die Begrenzungslinien sind gut sichtbar.

Funktionseinschränkung

Die Systemfunktion kann z. B. in den folgenden Fällen eingeschränkt sein.

- ▶ Der Sichtbereich des Sensors ist durch die verschmutzte Scheibe, durch ein Hindernis oder ein vorausfahrendes Fahrzeug beschränkt.
- ▶ Bei ungünstigen Witterungsverhältnissen.
- ▶ Beim Durchfahren einer scharfen Kurve.
- ▶ Beim Fahren auf einer abschüssigen Fahrbahn oder in Spurrinnen.
- ▶ Beim Fahren in einer zu engen Fahrspur.
- ▶ Beim Durchfahren von Baustellen.

WARNUNG

Gefahr eines fehlerhaften Lenkeingriffs!

Bestimmte Gegenstände oder Markierungen auf der Fahrbahn können fälschlicherweise als Begrenzungslinien erkannt werden.

- ▶ Lassen Sie die Hände immer am Lenkrad und seien Sie bereit, den Lenkeingriff zu übersteuern.

Einstellungen

Automatische Aktivierung

Lane Assist wird automatisch immer beim Einschalten der Zündung aktiviert.

Aktivierung/Deaktivierung im Kombi-Instrument

- › Die Taste am Multifunktionslenkrad drücken.
- › Den Menüpunkt Lane Assist wählen.

Einstellung im Infotainment

Im Menü: **MENU** >  > 

Problemlösung

Meldung bezüglich der Unverfügbarkeit des Systems

- > Die Frontscheibe im Sensorbereich reinigen.
- > Den Motor abstellen und nach kurzer Zeit wieder anlassen.
- > Sollte das System weiterhin nicht verfügbar sein, die Hilfe eines Fachbetriebs in Anspruch nehmen.

Spurwechselassistent Side Assist

Verwendungszweck

Das System macht mithilfe von optischen Signalen im Außenspiegel auf Fahrzeuge aufmerksam, die bei einem Spurwechsel eine Gefahr darstellen können.

Funktionsweise

Das System überwacht den Bereich neben und hinter dem Fahrzeug.

Das System warnt vor einem annähernden Fahrzeug durch die Kontrollleuchte  in der Außenspiegelabdeckung auf der Fahrzeugseite, wo das Fahrzeug erkannt wird.

Fahrsituationen, in denen eine Systemwarnung erfolgt

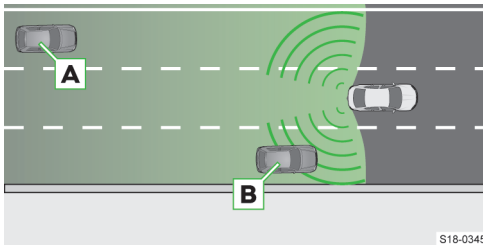

Ihr Fahrzeug wird vom Fahrzeug **A** überholt. Je schneller sich das Fahrzeug **A** nähert, desto früher erfolgt die Warnung durch die Kontrollleuchte.

Das Fahrzeug **B** wird von Ihrem Fahrzeug mit einer um max. 10 km/h höheren Geschwindigkeit überholt. Wenn die Geschwindigkeit während des Überholvorgangs höher ist, erfolgt keine Warnung durch die Kontrollleuchte.

Kontrollleuchte

 **leuchtet** - hinter Ihrem Fahrzeug befindet sich ein anderes Fahrzeug

 **blinkt** - hinter Ihrem Fahrzeug befindet sich ein anderes Fahrzeug, auf derselben Seite ist das Blinklicht eingeschaltet

Bei Fahrzeugen mit Lane Assist blinkt die Kontrollleuchte auch dann, wenn Ihr Fahrzeug die Begrenzungslinie in Richtung des annähernden Fahrzeugs überschreitet. Das System löst dabei eine Lenkradvibration aus.

Dafür muss Lane Assist aktiviert und die Begrenzungslinie zwischen den Fahrzeugen erkannt sein.

Funktionsbedingungen

- ✓ Die Fahrgeschwindigkeit ist höher als 15 km/h.
- ✓ An der Anhängersteckdose ist kein Zubehör angeschlossen.

Funktionseinschränkung

Das System kann die Fahrspurbreite nicht erkennen. Deswegen kann dieses z. B. in den folgenden Fällen auf ein Fahrzeug in einer ferner gelegenen Fahrspur aufmerksam machen.

- ▶ Fahrt auf einer Fahrbahn mit engen Fahrspuren oder am Fahrspurrand.
- ▶ Kurvenfahrt.

Das System kann auf Objekte längs der Fahrbahn, wie z. B. hohe Leitplanken oder Lärmschutzwände, aufmerksam machen.

Die Warnung vor einem Fahrzeug muss seitens des Systems in den folgenden Fällen gar nicht erfolgen oder die Warnung kann fehlerhaft ausgegeben werden.

- ▶ Ungünstige Witterungsverhältnisse.
- ▶ Ein sehr schnell herannahendes Fahrzeug.
- ▶ Beim Durchfahren einer scharfen Kurve oder eines Kreisverkehrs.



Einstellungen

Im Display des Kombi-Instruments

Die Systemeinstellung erfolgt im Display des Kombi-Instruments im Menüpunkt *Assistenten*.

Im Infotainment

Die Systemeinstellung erfolgt im Infotainment im folgenden Menü.

MENU >  > 

Problemlösung

Meldung bezüglich der Unverfügbarkeit des Systems

- ▶ Den Motor abstellen und wieder anlassen.
- ▶ Sollte das System weiterhin nicht verfügbar sein, die Hilfe eines Fachbetriebs in Anspruch nehmen.

Verkehrszeichenerkennung

Verwendungszweck

Die Verkehrszeichenerkennung zeigt Verkehrszeichen im Display des Kombi-Instruments an. Diese weist auch auf eine Geschwindigkeitsüberschreitung hin.

Funktionsweise

Angezeigte Verkehrszeichen

- ▶ Geschwindigkeitsgebote.
- ▶ Überholverbote.
- ▶ Fahrverbote - Einbahnstraßen-Verkehr.
- ▶ Zusatzzeichen, z. B. Geschwindigkeitsbegrenzung bei Nässe.

⚠ WARNUNG

Verkehrszeichen an der Straße haben stets Vorrang vor den im Display angezeigten Verkehrszeichen.

Fahren mit Anhänger

Wenn ein Anhänger oder ein anderes Zubehör an der Anhängersteckdose angeschlossen ist, werden auch anhängerrelevante Verkehrszeichen angezeigt.

Fahren auf Straßen ohne Geschwindigkeitsgebote

Wenn Sie sich auf einer Straße ohne Geschwindigkeitsbegrenzungen befinden, wird im Display das Verkehrszeichen  angezeigt.

Beispiel für Verkehrszeichenanzeige



Beispiel für Zusatzzeichen

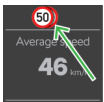

Beispiel für mehrere gleichzeitig erkannte Verkehrszeichen.

Geschwindigkeitseinheiten

Die Geschwindigkeitsangaben in den angezeigten Verkehrszeichen beziehen sich auf die landesüblichen Geschwindigkeitseinheiten.

Z. B. kann sich die Anzeige  länderspezifisch auf 30 km/h oder 30 mph beziehen.



Einschränkung

Die Systemfunktion kann z. B. in den folgenden Fällen eingeschränkt sein.

- ▶ Der Sensor wird durch die Sonne oder den Gegenverkehr geblendet.
- ▶ Der Sichtbereich des Sensors ist durch ein Hindernis oder ein vorausfahrendes Fahrzeug beschränkt.
- ▶ Bei ungünstigen Witterungsverhältnissen.
- ▶ Bei hohen Geschwindigkeiten.
- ▶ Die Verkehrszeichen sind verdeckt, beschädigt oder entsprechen nicht der Norm.
- ▶ Die Verkehrszeichen sind an blinkenden Leuchtschildern befestigt.
- ▶ Nicht aktuelle oder nicht verfügbare Kartenunterlagen der Navigation.

Einstellungen

Im Infotainment im folgenden Menü.

MENU ›  › 

▪ Verkehrszeichenerkennung

- ▶ *Im Kombi-Instrument einblenden* - Aktivierung/Deaktivierung der zusätzlichen Anzeige im Display des Kombi-Instruments
- ▶ *Geschwindigkeitswarnung*: - Einstellung einer Warnung beim Überschreiten der zulässigen Geschwindigkeit
- ▶ *Warnung bei mehr als* - Erhöhung der Geschwindigkeitsbegrenzung für die Warnung beim Überschreiten der zulässigen Geschwindigkeit
- *Anhänger-Erkennung*
 - ▶ *Anhängerrelevante Verkehrszeichen einblenden* - Deaktivierung/Aktivierung der Anzeige von anhängerrelevanten Verkehrszeichen
 - ▶ *Für Routenberechnung nutzen* - Aktivierung/Deaktivierung der Anhängerberücksichtigung bei der Routenberechnung in der Navigation
 - ▶ *Höchstgeschwindigkeit für Anhänger* - Einstellung der Höchstgeschwindigkeit für den Anhängerbetrieb

Proaktiver Insassenschutz Crew Protect Assist

Verwendungszweck

Das System des Proaktiven Insassenschutzes löst in gefährlichen Situationen Maßnahmen zum Schutz der Fahrzeuginsassen aus.

Funktionsweise

Wenn das System die Situation als kritisch auswertet, löst es folgende Sicherheitsmaßnahmen aus.

- ▶ Geöffnete Fenster werden bis auf einen kleinen Spalt geschlossen.
- ▶ Die vorderen-Sicherheitsgurte werden am Körper gestrafft.

i Die Systemreaktion ist vom gewählten Fahrmodus abhängig.



Gefahr eines Frontalaufpralls

Gilt für Fahrzeuge mit dem System Front Assist.

Das System löst Sicherheitsmaßnahmen aus, wenn es die drohende Gefahr eines Frontalaufpralls erkennt.

Funktionseinschränkung

Die Funktion kann z. B. in den folgenden Fällen eingeschränkt oder nicht verfügbar sein.

- ▶ Bei der Deaktivierung im Infotainment im Menü **MENU** >  > .
- ▶ Bei der Deaktivierung der ASR oder der Aktivierung des ESC Sport
- ▶ Beim Rückwärtsfahren.
- ▶ Wenn eine Störung des ESC, des reversiblen Sicherheitsgurts oder des Airbag-Systems vorliegt.
- ▶ Wenn eine Störung oder eine Einschränkung des Systems Front Assist vorliegt.

Einstellungen

Automatische Aktivierung

Das System wird beim Einschalten der Zündung automatisch aktiviert.

Problemlösung

Proaktives Insassenschutzsystem gestört



leuchtet zusammen mit  Meldung bezüglich der Unverfügbarkeit oder Funktionseinschränkung

- › Die Hilfe eines Fachbetriebs in Anspruch nehmen.

Müdigkeitserkennungsassistent Driver Alert

Funktionsweise

Der Müdigkeitserkennungsassistent wertet das Lenkverhalten aus. Wenn dieser beim Fahrer Müdigkeitserscheinungen erkennt, wird eine Fahrpause

empfohlen. Im Display des Kombi-Instruments leuchtet das Symbol  auf.

WARNUNG

Bei dem sog. Sekundenschlaf erfolgt keine Systemwarnung.

Zurückstellen der Pausenempfehlung

Das Zurückstellen der Pausenempfehlung erfolgt in den folgenden Fällen.

- ▶ Es wird angehalten und die Zündung wird ausgeschaltet.
- ▶ Es wird angehalten, der Sicherheitsgurt wird abgelegt und die Fahrertür wird geöffnet.
- ▶ Es wird für länger als 15 Minuten angehalten.

i In einigen Situationen kann das System fälschlicherweise eine Pausenempfehlung ausgeben.

Funktionsbedingungen

- ✓ Fahrgeschwindigkeit zwischen 60-200 km/h.

Einstellungen

Aktivierung/Deaktivierung

Im Infotainment im Menü: **MENU** >  > 

Parklenkassistentensysteme

Einparkhilfe Park Pilot

Funktionsweise

Wenn ein Hindernis erkannt wird, erscheint im Infotainment ein grafischer Hinweis und es ertönt ein akustisches Signal.

Mit der Verringerung des Abstands zum Hindernis verkürzt sich das Intervall zwischen den Signalen. Bei einem Abstand von weniger als 30 cm zum Hindernis ertönt ein Dauerton.

Wenn der Fahrer nicht auf die Warnung reagiert, löst das System bei einer Geschwindigkeit unter 8 km/h eine automatische Notbremsung aus, um die Aufprallfolgen zu mindern.

Die automatische Bremsung kann im Infotainment aktiviert und deaktiviert werden.

Anzeige

Die erfassten Bereiche sind ausstattungsabhängig unterschiedlich.

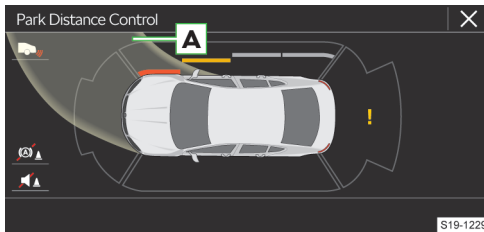

A Fahrweg, der beim aktuellen Lenkeinschlag angesteuert wird

- 🔊 Aus-/Einschalten der akustischen Signale
- 🔊 Einmalige Deaktivierung/Aktivierung der automatischen Bremsung
- 📺 Wechsel zur Rückfahrkameraanzeige
- ! Systemstörung
- Hindernis in einem Abstand von unter 30 cm
- Hindernis in einem Abstand von über 30 cm
- Hindernis außerhalb des Fahrwegs

Funktionsbedingungen

- ✓ Die Fahrgeschwindigkeit ist niedriger als 15 km/h.
- ✓ An der Anhängersteckdose ist kein Zubehör angeschlossen.

Einschalten/Ausschalten

Einschalten

- › Den Rückwärtsgang einlegen.

Oder:

- › Die Taste P_{WA} drücken.

Automatisches Einschalten bei der Vorwärtsfahrt

Bei der Annäherung an ein Hindernis mit einer Geschwindigkeit von weniger als 10 km/h.

Beim automatischen Einschalten ist keine automatische Bremsung aktiviert.

Ausschalten

- › Den Rückwärtsgang herausnehmen.

Oder:

- › Die Taste P_{WA} drücken.

Automatisches Ausschalten

Die Fahrgeschwindigkeit ist höher als 15 km/h.

Funktionseinschränkung

Die Warnung vor einem Hindernis muss seitens des Systems z. B. in den folgenden Fällen gar nicht erfolgen oder kann nur fehlerhaft erfolgen.

- ▶ Ungünstige Witterungsverhältnisse.
- ▶ Die erfassten Hindernisse bewegen sich.
- ▶ Sensorsignale werden von der Oberfläche der Hindernisse nicht reflektiert.
- ▶ Es handelt sich um ein kleineres Hindernis, z. B. einen Stein oder eine Säule.

Einstellungen

Die Systemeinstellung erfolgt im Infotainment im folgenden Menü.

CAR > ☰ > P_{WA}

Oder:

MENU > ☰ > ☰ > P_{WA}

Problemlösung

Nach dem Einschalten ertönt für 3 s ein akustisches Signal und in der Fahrzeugnähe befindet sich kein Hindernis

- › Die Hilfe eines Fachbetriebs in Anspruch nehmen.

Nach dem Einschalten blinkt in der Taste das Symbol P_{WA}

- › Die Hilfe eines Fachbetriebs in Anspruch nehmen.

Nach dem Einschalten werden nicht alle abgetasteten Bereiche im Infotainmentbildschirm angezeigt

- › Das Fahrzeug einige Meter vorwärts oder rückwärts bewegen.
- › Wenn die abgetasteten Bereiche weiterhin nicht angezeigt werden, die Hilfe eines Fachbetriebs in Anspruch nehmen.

Rückfahrkamera

Funktionsweise

Beim Rückwärtsfahren wird im Infotainmentbildschirm der Bereich hinter dem Fahrzeug mit Orientierungslinien angezeigt.

i Die Kamera ist mit einer Reinigungsanlage ausgestattet. Die Reinigung erfolgt automatisch zusammen mit dem Waschen der Heckscheibe.

Orientierungslinien und Funktionsflächen

Orientierungslinien

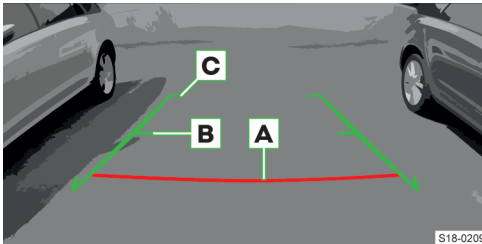

- A** Abstand ungefähr 40 cm
- B** Abstand ungefähr 100 cm
- C** Abstand ungefähr 200 cm

Der Abstand zwischen den Seitenlinien entspricht ungefähr der Fahrzeugbreite inkl. Außenspiegel.

Funktionsflächen

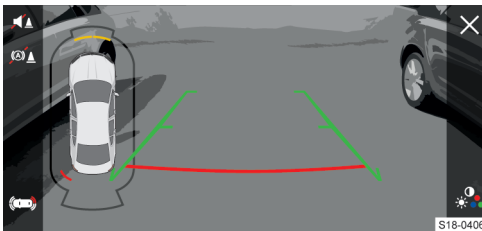

- Helligkeits-, Kontrast- und Farbeinstellungen des Bildschirms
- × Ausschalten der Anzeige des Bereichs hinter dem Fahrzeug

- ⚠ Aus-/Einschalten der akustischen Signale der Einparkhilfe
- ⚠ Einmalige Deaktivierung/Aktivierung der automatischen Bremsung
- 📺 Vollbilddarstellung der Einparkhilfe.

Funktionsbedingungen

- ✓ Die Gepäckraumklappe ist geschlossen.
- ✓ Die Zündung ist eingeschaltet.
- ✓ Die Fahrgeschwindigkeit ist niedriger als 15 km/h.

Bedienung

Einschalten

- › Den Rückwärtsgang einlegen.

Ausschalten

- › Den Rückwärtsgang herausnehmen.

Einschränkung

Das Kamerabild ist im Unterschied zur Augensicht verzerrt. Die Anzeige nur bedingt verwenden, um den Abstand zu schätzen.

Einige Gegenstände können im Bildschirm möglicherweise nur unzureichend angezeigt werden. Z. B. schmale Säulen, Maschendrahtzäune, Gitter oder Fahrbahnebenheiten.

Ausparkassistent

Funktionsweise

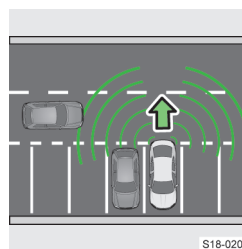

Der Ausparkassistent warnt beim Rückwärtsfahren vor herannahenden Fahrzeugen.

Wenn der Fahrer nicht auf die Warnung reagiert, wird das Fahrzeug bei einer Geschwindigkeit unter 10 km/h automatisch abgebremst.

⚠ WARNUNG

Bei deaktiviertem ESC/ASR-System erfolgt kein automatischer Bremsvorgang.

Fahrzeug mit Einparkhilfe

Wenn ein herannahendes Fahrzeug im Bereich hinter Ihrem Fahrzeug erkannt wird, erscheint im Infotainment ein grafischer Hinweis. Gleichzeitig ertönt ein Dauerton.

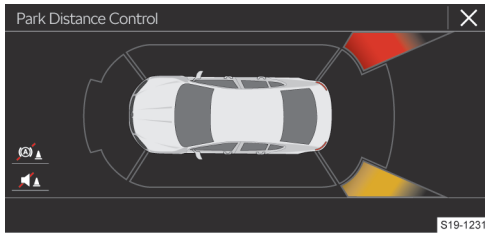

- Fahrzeug im Kollisionsbereich – Kollisionsgefahr!
- Herannahendes Fahrzeug

Fahrzeug ohne Einparkhilfe

Wenn ein herannahendes Fahrzeug im Bereich hinter Ihrem Fahrzeug erkannt wird, erscheint im Display des Kombi-Instruments ein Hinweis für den Fahrer, den nachfolgenden Verkehr zu beobachten. Gleichzeitig ertönt ein akustisches Signal.

Funktionsbedingungen

- ✓ An der Anhängersteckdose ist kein Zubehör angeschlossen.

Funktionseinschränkung

Die Funktion des Ausparkassistenten kann unter ungünstigen Witterungsverhältnissen eingeschränkt sein.

Einstellungen

Die Aktivierung oder Deaktivierung des Systems erfolgt im Display des Kombi-Instruments im Menüpunkt *Assistenten*.

Die Aktivierung oder Deaktivierung des Systems erfolgt im Infotainment im folgenden Menü.

CAR > > P

Oder:

MENU > > > P

Problemlösung

Meldung bezüglich der Unverfügbarkeit des Systems

- › Den Motor abstellen und wieder anlassen.
- › Sollte das System weiterhin nicht verfügbar sein, die Hilfe eines Fachbetriebs in Anspruch nehmen.

Parklenkassistent

Verwendungszweck

Der Parklenkassistent unterstützt den Fahrer beim Einparken in Längs- oder Querparklücken sowie beim Ausparken aus Längsparklücken.

Was soll beachtet werden

Auf die Verwendung des Parklenkassistenten in den folgenden Fällen verzichten.

- ▶ Auf unbefestigtem oder rutschigem Untergrund.
- ▶ Wenn Schneeketten oder ein Notrad montiert sind.
- ▶ Wenn das System eine nicht passende Parklücke zum Einparken anbietet.

Funktionsweise

Das System sucht eine Parklücke und übernimmt während des Einpark- oder Ausparkvorgangs lediglich die Lenkung. Der Fahrer bedient die Pedale sowie den Schalt-/Wählhebel.

Das System zeigt Informationen und Hinweise im Display des Kombi-Instruments an.

Wenn das System eine Aufprallgefahr erkennt, erfolgt eine automatische Notbremsung, um die Aufprallfolgen zu mindern.

Funktionsbedingungen

- ✓ Die Fahrgeschwindigkeit ist niedriger als 7 km/h.
- ✓ Die ASR ist aktiviert und es erfolgt kein Eingriff.
- ✓ Es erfolgt kein Fahrereingriff in den automatischen Lenkvorgang.
- ✓ An der Anhängersteckdose ist kein Zubehör angeschlossen.

Bedienung

Einschalten/Ausschalten

- › Die Taste P drücken.

Bei eingeschaltetem System leuchtet in der Taste das Symbol P .

Fahrbahnseite für den Einparkvorgang wählen

Das System sucht automatisch eine passende Parklücke auf der Beifahrerseite.

- › Den Blinker für die Fahrerseite betätigen, um eine Parklücke auf dieser Fahrbahnseite zu suchen.

Vorgang bei der Parklückensuche

- › An einer Reihe geparkter Fahrzeuge in einem Abstand von 0,5 – 1,5 m vorbeifahren.

- › Um eine quer zur Fahrbahn stehende Parklücke zu suchen, langsamer als 20 km/h fahren.
- › Um eine längs zur Fahrbahn stehende Parklücke zu suchen, langsamer als 40 km/h fahren.

Wenn im Display das Symbol  (km/h) angezeigt wird, die Fahrgeschwindigkeit verringern. Wenn das System eine Parklücke findet, wird im Display der empfohlene Parkmodus angezeigt.

Parkmodus wechseln

Wenn eine passende Parklücke gefunden wird, können im Display die folgenden Parkmodi angezeigt werden.

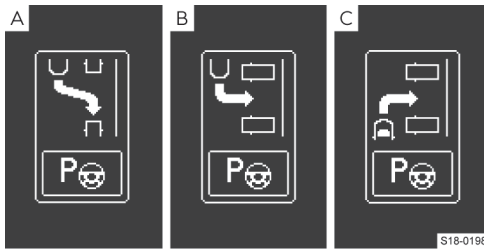

- A Rückwärts längs einparken
- B Rückwärts quer einparken
- C Vorwärts quer einparken

Der Parkmodus kann gewechselt werden, indem die Taste **P** gedrückt wird.

Durch erneutes Drücken der Taste **P** wird das System ausgeschaltet.



- › Um zum ursprünglich empfohlenen Parkmodus zurückzukehren, die Taste **P** erneut drücken.

Vor dem Einparkvorgang

- › Wenn eine passende Parklücke gefunden wird, anhalten und entsprechend dem Pfeil im Display rückwärts- oder vorwärtsfahren.
- › Sobald eine Meldung bezüglich des Lenkeingriffs angezeigt wird, das Lenkrad loslassen. Die Lenkung wird vom System übernommen.

Einparkvorgang

⚠ VORSICHT
Verletzungsgefahr!

- ▶ Während des Einparkvorgangs nicht zwischen die Lenkradspeichen greifen.
- ▶ Nur die Pedale sowie den Schalt-/Wählhebel bedienen.
- › Das Fahrzeugumfeld beachten und entsprechend dem Pfeil im Display rückwärts- oder vorwärtsfahren.
- › Sobald im Display das Symbol  angezeigt wird und ein akustisches Signal ertönt, das Fahrzeug anhalten. Das Lenkrad wird entsprechend eingeschlagen. Das Symbol  erlischt.

- › Entsprechend dem Pfeil im Display rückwärts- oder vorwärtsfahren.

Sobald der Einparkvorgang beendet ist, wird die entsprechende Meldung angezeigt und es ertönt ein akustisches Signal.

Der Einparkvorgang kann durch Drücken der Taste **P** jederzeit beendet werden.

ⓘ Wenn teilweise in eine passende Querparklücke vorwärts eingeparkt wird, die Taste **P** drücken. Der Einparkvorgang wird durch das System zu Ende geführt.

Aus einer Längsparklücke ausparken

- › Die Taste **P** drücken.
- Bei eingeschaltetem System leuchtet in der Taste das Symbol **P**.
- › Den Anweisungen im Bildschirm folgen.

Automatische Geschwindigkeitsverringern

Wenn während des Einparkvorgangs eine Geschwindigkeit von 7 km/h überschritten wird, erfolgt eine Geschwindigkeitsverringern durch das System.

Bei der zweiten Geschwindigkeitsüberschreitung von 7 km/h wird der Einparkvorgang beendet.

Funktionseinschränkung

Wenn der Parkplatz zu klein ist, ist ein Ausparkvorgang mithilfe des Parklenkassistenten nicht möglich. Im Display des Kombi-Instruments wird eine entsprechende Meldung angezeigt.

Problemlösung

Meldung bezüglich der Unverfügbarkeit des Systems

- › Den Motor abstellen und wieder anlassen.
- › Sollte das System weiterhin nicht verfügbar sein, die Hilfe eines Fachbetriebs in Anspruch nehmen.

Unkorrekte resultierende Position des Fahrzeugs in der Parklücke

Der korrekte Einparkvorgang ist vom Umfang der Räder abhängig. Wenn andere von ŠKODA AUTO zugelassene Räder montiert werden, das System von einem Fachbetrieb neu einstellen lassen.

Motor, Abgasanlage und Kraftstoff

Motorraumklappe

Motorraumklappe öffnen

Vor dem Öffnen

- › Sicherstellen, dass die Scheibenwischerarme an die Frontscheibe angeklappt sind.
- › Alle Personen vom Motorraum fernhalten.

Öffnen

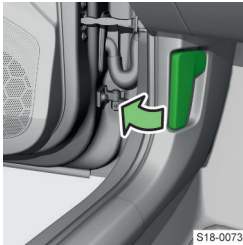

S18-0073

- › Am Entriegelungshebel unterhalb der Schalttafel ziehen.

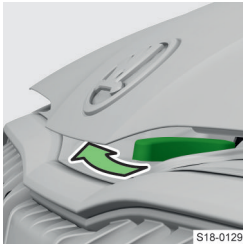

S18-0129

- › Die Verriegelung lösen.

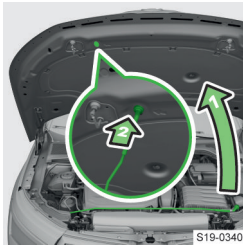

S19-0340

- › Die Klappe öffnen.
- › Die Klappenstütze aus der Halterung nehmen und das Ende der Stütze in die Öffnung in der Klappe einsetzen.

Schließen

- › Die Klappe anheben.
- › Die Klappenstütze aushängen und in die Halterung einsetzen.
- › Die Klappe nach unten klappen und aus etwa 30 cm Abstand fallen lassen.
- › Prüfen, ob die Klappe geschlossen ist.

Ⓛ HINWEIS

- ▶ Eine nicht geschlossene Klappe nicht nachdrücken.

Motoröl

Füllstand prüfen und nachfüllen

Prüfbedingungen

- ✓ Das Fahrzeug steht auf einer waagerechten Fläche.
- ✓ Der abgestellte Motor ist betriebswarm.

Füllstand prüfen

- › Einige Minuten warten, bis das Motoröl in die Ölwanne zurückfließt.
- › Den Ölmesstab herausziehen und mit einem sauberen Tuch abwischen.
- › Den Ölmesstab bis zum Anschlag hineinschieben und erneut herausziehen.
- › Den Ölstand ablesen und den Ölmesstab wieder hineinschieben.

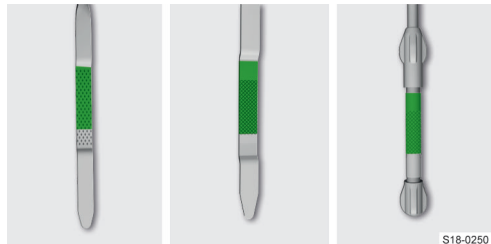

S18-0250

Der Ölstand muss im markierten Bereich liegen.

Ⓛ HINWEIS

Gefahr einer Beschädigung des Motors sowie der Abgasanlage!

- ▶ Der Ölstand darf nicht außerhalb des markierten Bereichs liegen. Ist ein Auffüllen von Motoröl nicht möglich oder liegt der Ölstand oberhalb des markierten Bereichs, nicht weiterfahren. Den Motor abstellen und die Hilfe eines Fachbetriebs in Anspruch nehmen.
- ▶ Keine Ölzusätze verwenden.

Verbrauch

Der Motor verbraucht, abhängig von der Fahrweise und den Betriebsbedingungen, etwas Öl, bis zu 0,5 l/1000 km. Während der ersten 5000 km kann der Verbrauch auch darüber liegen.

Nachfüllen

- › Den Deckel der Motoröleinfüllöffnung abschrauben.
- › Das Öl gemäß der richtigen Spezifikation in 0,5 Liter-Portionen nachfüllen.
- › Den Ölstand prüfen.
- › Den Deckel der Motoröleinfüllöffnung zuschrauben.

Spezifikation

Die für Ihr Fahrzeug richtige Motorölspezifikation in einem Fachbetrieb erfragen.

Wenn kein Öl der richtigen Spezifikation verfügbar ist, kann bis zum nächsten Ölwechsel **max. 0,5 l** Öl der folgenden Spezifikationen verwendet werden.

- ▶ **Benzinmotoren:** VW 504 00, VW 508 00, ACEA C3, ACEA C5.
- ▶ **Dieselmotoren:** VW 507 00, VW 509 00, ACEA C3 oder API CJ-4. Bei Fahrzeugen ohne Partikelfilter kann optional VW 505 01 verwendet werden.

Wechseln

Das Öl von einem Fachbetrieb wechseln lassen.

Problemlösung

Motoröl Druck zu niedrig

 blinkt, gleichzeitig leuchtet 

oder



 blinkt, gleichzeitig leuchtet 

- › Den Motorölstand prüfen.



Der Ölstand ist in Ordnung, die Kontrollleuchte blinkt weiterhin:

- › Den Motor abstellen und die Hilfe eines Fachbetriebs in Anspruch nehmen.

Motorölstand zu niedrig



 leuchtet zusammen mit 

oder



 leuchtet zusammen mit  Meldung bezüglich des notwendigen Nachfüllens von Motoröl

- › Den Motorölstand prüfen, ggf. Öl nachfüllen.

Motorölstand zu hoch

 leuchtet zusammen mit 

oder



 leuchtet zusammen mit  Meldung bezüglich der notwendigen Reduzierung des Motorölstands

- › Den Motorölstand prüfen.



Der Ölstand ist zu hoch:

- › Mit entsprechend vorsichtiger Fahrweise weiterfahren.
- › Die Hilfe eines Fachbetriebs in Anspruch nehmen.

Motorölstandssensor gestört

 leuchtet zusammen mit 

oder

 leuchtet zusammen mit  Meldung bezüglich des Motorölsensors

- › Mit entsprechend vorsichtiger Fahrweise weiterfahren.
- › Die Hilfe eines Fachbetriebs in Anspruch nehmen.

Kühlmittel

Kühlmitteltemperaturanzeige

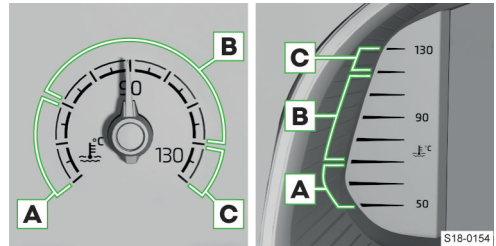

A Kaltbereich

- › Hohe Motordrehzahl vermeiden.

B Betriebsbereich

C Hochtemperaturbereich

Füllstand prüfen und nachfüllen

Prüfbedingungen

- ✓ Das Fahrzeug steht auf einer waagerechten Fläche.
- ✓ Der Motor ist abgestellt und abgekühlt.

Füllstand prüfen

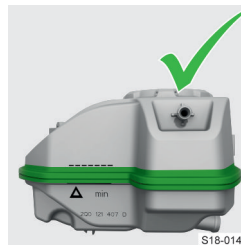

Der Füllstand muss im markierten Bereich liegen.

- › Wenn der Füllstand unterhalb der Markierung **MIN** liegt, das Kühlmittel nachfüllen.

ⓘ HINWEIS

Gefahr einer Beschädigung des Motorraums!

- ▶ Das Kühlmittel nicht oberhalb des markierten Bereichs nachfüllen. Das Kühlmittel könnte bei Erwärmung aus dem Kühlsystem gedrückt werden.

ⓘ HINWEIS

Im Behälter muss eine geringe Menge Kühlmittel vorhanden sein.

- ▶ Bei leerem Behälter kein Kühlmittel nachfüllen.
- ▶ Nicht weiterfahren! Die Hilfe eines Fachbetriebs in Anspruch nehmen.

Nachfüllen**⚠ VORSICHT**

Verbrühungsgefahr!

Das Kühlsystem steht unter Druck.

- ▶ Den Verschlussdeckel des Kühlmittelausgleichsbehälters nicht öffnen, solange der Motor warm ist. Den Motor abkühlen lassen.
- › Einen Lappen auf den Verschlussdeckel des Behälters legen und den Deckel vorsichtig abschrauben.
- › Das Kühlmittel der richtigen Spezifikation nachfüllen.
- › Den Verschlussdeckel zuschrauben, bis dieser einrastet.

Spezifikation

Zum Nachfüllen den Kühlmittelzusatz G12evo (TL 774 L) verwenden.

ⓘ HINWEIS

Gefahr einer Beschädigung des Kühlsystems sowie des Motors!

Ein Kühlmittelzusatz, der der richtigen Spezifikation nicht entspricht, kann den Korrosionsschutz des Kühlsystems verringern.

Problemlösung**Kühlmittelstand zu niedrig**

leuchtet zusammen mit ⚠

oder



leuchtet zusammen mit ⚠

Meldung bezüglich der notwendigen Kühlmittelprüfung

- › Den Kühlmittelstand prüfen.

Der Kühlmittelstand ist in Ordnung:

- › Die Sicherung für Kühlerlüfter prüfen, ggf. diese auswechseln » [Seite 162, Sicherung wechseln](#).

Die Sicherung ist in Ordnung, die Kontrollleuchte leuchtet erneut:

- › Nicht weiterfahren! Die Hilfe eines Fachbetriebs in Anspruch nehmen.

Kühlmitteltemperatur zu hoch

leuchtet zusammen mit ⚠

oder



leuchtet zusammen mit ⚠

Meldung bezüglich der Motorüberhitzung

- › Nicht weiterfahren.
- › Den Motor abstellen und abkühlen lassen.
- › Nach dem Erlöschen der Kontrollleuchte weiterfahren.

Motorstörung

leuchtet zusammen mit ⚠

oder



leuchtet zusammen mit ⚠

› Nicht weiterfahren!

- › Den Motor abstellen und die Hilfe eines Fachbetriebs in Anspruch nehmen.

Es ist kein Kühlmittel der richtigen Spezifikation verfügbar

- › Destilliertes oder demineralisiertes Wasser nachfüllen.
- › Das richtige Mischungsverhältnis des Kühlmittels so bald wie möglich von einem Fachbetrieb korrigieren lassen.

Es wurde ein anderes als destilliertes oder demineralisiertes Wasser nachgefüllt:

- › Das Kühlmittel von einem Fachbetrieb wechseln lassen.

Das Auffüllen einer ausreichenden Menge Kühlmittel ist Ihrerseits nicht möglich

- › Nicht weiterfahren.
- › Den Motor abstellen und die Hilfe eines Fachbetriebs in Anspruch nehmen.

Es besteht ein Kühlmittelverlust

- › Das Kühlmittel nachfüllen und die Hilfe eines Fachbetriebs in Anspruch nehmen.

Motorelektronik**Problemlösung****Benzinmotorsteuerung gestört**

leuchtet

Die Fahrt im Notbetrieb ist möglich - es kann zu einer merkbaren Motorleistungsminderung kommen.

- › Vorsichtig weiterfahren, die Hilfe eines Fachbetriebs in Anspruch nehmen.

Dieselmotorsteuerung gestört

blinkt

Die Fahrt im Notbetrieb ist möglich - es kann zu einer merkbaren Motorleistungsminderung kommen.

- › Vorsichtig weiterfahren, die Hilfe eines Fachbetriebs in Anspruch nehmen.

Diesel-Vorglühanlage gestört

leuchtet, oder wenn nach dem Einschalten der Zündung nicht aufleuchtet

Die Fahrt im Notbetrieb ist möglich - es kann zu einer merkbaren Motorleistungsminderung kommen.

- › Vorsichtig weiterfahren, die Hilfe eines Fachbetriebs in Anspruch nehmen.

Partikelfilter

Problemlösung

Partikelfilter zugesetzt



leuchtet zusammen mit 

oder



leuchtet zusammen mit 

- › Den Filter reinigen.

I Bei leuchtender Kontrollleuchte muss mit erhöhtem Kraftstoffverbrauch, reduzierter Motorleistung und nicht verfügbarer START-STOPP-Funktion gerechnet werden.

Filterreinigung

Bedingung für die Reinigung

- ✓ Der Motor ist betriebswarm.
- ✓ Bei Fahrzeugen mit Schaltgetriebe die Gangempfehlung im Display des Kombi-Instruments beachten.

Vorgehensweise für Fahrzeuge mit Dieselmotoren

- › Mit einer Geschwindigkeit von mind. 60 km/h bei Motordrehzahlen von mind. 2000/min fahren.

Wenn der Filter erfolgreich gereinigt wird, erlischt die Kontrollleuchte .

Wenn die Kontrollleuchte  innerhalb von 40 Minuten nicht erlischt, erfolgte keine Filterreinigung.

- › Vorsichtig weiterfahren, die Hilfe eines Fachbetriebs in Anspruch nehmen.

Vorgehensweise für Fahrzeuge mit Benzinmotoren

- › Mit einer Geschwindigkeit von mind. 80 km/h bei Motordrehzahlen zwischen 3000-5000/min fahren.
- › Das Gaspedal loslassen und das Fahrzeug für einige Sekunden mit eingelegtem Gang rollen lassen.
- › Diese Vorgehensweise mehrmals wiederholen.

Wenn der Filter erfolgreich gereinigt wird, erlischt die Kontrollleuchte .

Wenn die Kontrollleuchte  innerhalb von 30 Minuten nicht erlischt, erfolgte keine Filterreinigung.

- › Vorsichtig weiterfahren, die Hilfe eines Fachbetriebs in Anspruch nehmen.

Abgaskontrollsystem

Problemlösung

Abgaskontrollsystem gestört



leuchtet

Die Fahrt im Notbetrieb ist möglich - es kann zu einer merkbaren Motorleistungsminderung kommen.

- › Vorsichtig weiterfahren, die Hilfe eines Fachbetriebs in Anspruch nehmen.

Kraftstofffilter

Problemlösung

Wasser im Dieselmotorkraftstofffilter



leuchtet zusammen mit 

oder



leuchtet zusammen mit 

- › Vorsichtig weiterfahren, die Hilfe eines Fachbetriebs in Anspruch nehmen.

Kühlerjalousien

Verwendungszweck

Die Kühlerjalousien reduzieren umweltschädigende Emissionen und den CO₂-Ausstoß und sparen Kraftstoff.

Problemlösung

Wenn im Display des Kombi-Instruments eine Meldung bezüglich der Funktionseinschränkung der Jalousien erscheint, wird die Höchstgeschwindigkeit des Fahrzeugs auf 160 km/h begrenzt.

Die Ursache kann Eis oder Schnee im Bereich der Jalousien sein. Nachdem Eis oder Schnee aufgetaut ist, sind die Jalousien wieder funktionsfähig.

- › Wenn die Funktionseinschränkung nicht auf Eis oder Schnee zurückzuführen ist, die Hilfe eines Fachbetriebs in Anspruch nehmen.

Tankklappe

Tankklappe öffnen



- › Auf die Klappe drücken und diese aufklappen.

S18-0247

AdBlue

Vorschriften

Nur AdBlue® verwenden, das der Norm ISO 22241-1 entspricht. Keine Zusatzstoffe dem AdBlue® beimischen.

AdBlue® ist eine eingetragene Marke des VDA und ist ebenfalls als AUS 32 (Aqueous Urea Solution) oder DEF (Diesel Exhaust Fluid) bekannt.

Funktionsweise

Um die Schadstoffemissionen zu reduzieren, wird in die Abgasanlage automatisch eine Harnstofflösung - AdBlue® eingespritzt.

AdBlue® gefriert bei Temperaturen unter -11 C. Die Systemfunktion wird durch eine automatische Heizung gewährleistet.

Füllstand prüfen und nachfüllen

Füllstand prüfen

Der AdBlue®-Füllstand wird automatisch überwacht.

Die Reichweite mit der vorhandenen AdBlue®-Tankfüllmenge sowie die Angabe über die minimale und maximale AdBlue®-Nachfüllmenge können in den Fahrdaten im Display des Kombi-Instruments im Menüpunkt angezeigt werden.

Wenn die Reichweite mit der vorhandenen AdBlue®-Tankfüllmenge auf 0 km sinkt, ist kein Motorstart möglich.

- › Wenn möglich, AdBlue® bis zum maximalen Füllstand nachfüllen.

Voraussetzungen für das Nachfüllen

- ✓ Fahrzeug entriegelt.
- ✓ Standheizung ausgeschaltet.
- ✓ Zündung ausgeschaltet.

- ✓ Fahrzeug auf einer waagerechten Fläche abstellen.

Methoden des Nachfüllvorgangs

- ▶ Mit der Zapfpistole an der Tankstelle.
- ▶ Mit der Nachfüllflasche oder aus dem Kanister.
- ▶ In einem Fachbetrieb.

Wir empfehlen, zum Nachfüllen mittels einer Nachfüllflasche oder eines Kanisters, Nachfüllflaschen und Kanister aus den ŠKODA Original Teilen zu verwenden. Die Nachfüllflaschen sind mit einer Überfüllsicherung ausgestattet.

Nachfüllen

- › Die Tankklappe öffnen.

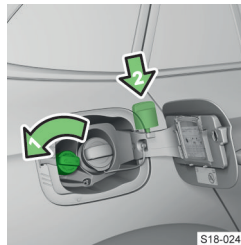

- › Den Tankverschluss in Pfeilrichtung drehen und abnehmen.
- › Den Tankverschluss auf die Tankklappe stecken.
- › AdBlue® nachfüllen.

Der AdBlue®-Tank ist voll, wenn die Zapfpistole abschaltet bzw. sobald kein

S18-0249

AdBlue® mehr aus der Nachfüllflasche fließt Nicht weiter nachfüllen.

- › Den Tankverschluss auf den Einfüllstutzen stecken und entgegen der Pfeilrichtung bis zum Einrasten drehen.
- › Die Tankklappe schließen und einrasten.
- › Vor dem Motorstart die Zündung für 30 s eingeschaltet lassen, damit die Nachbefüllung vom System erkannt werden kann.

① HINWEIS

Gefahr einer Beschädigung des Systems für die Einspritzung von AdBlue® in die Abgasanlage!

- ▶ Die im Kombi-Instrument angegebene maximale Nachfüllmenge nicht überschreiten.
- ▶ Die Lebensdauer von AdBlue® beträgt 4 Jahre. Wenn der Tankinhalt nicht innerhalb dieses Zeitraums verbraucht wird, diesen von einem Fachbetrieb wechseln lassen. Zum Nachfüllen kein AdBlue® verwenden, bei dem das Mindesthaltbarkeitsdatum abgelaufen ist.

Problemlösung

AdBlue®-Füllstand zu niedrig

- oder oder leuchtet
- › AdBlue® nachfüllen.

AdBlue®-System gestört.

- oder oder leuchtet

- › Die Hilfe eines Fachbetriebs in Anspruch nehmen.

Technische Daten

Die AdBlue®-Tankfüllmenge beträgt ungefähr 12 Liter.

Benzin

Was soll beachtet werden

⚠ GEFAHR

Lebensgefahr!

Der Kraftstoff und die Kraftstoffdämpfe sind explosiv.

ⓘ HINWEIS

Gefahr einer schwerwiegenden Beschädigung des Motors sowie der Abgasanlage!

- ▶ **Niemals den Kraftstoffbehälter ganz leerfahren!**

Möchten Sie Ihr Fahrzeug in einem anderen als im für den Fahrzeugbetrieb vorgesehenen Land betreiben, wenden Sie sich an einen ŠKODA Partner. Dieser teilt Ihnen mit, ob im zugehörigen Land ein geeigneter Kraftstoff angeboten wird.

Vorschriften

Normen

Das Benzin muss der europäischen Norm EN 228 (in Russland GOST 32513-2013) entsprechen.

Nur **bleifreies Benzin** verwenden, das **maximal 10 % Bioethanol (E10)** enthält.

ⓘ Wir empfehlen, Benzin mit Additiven zu verwenden, das an Tankstellen an den Tanksäulen verfügbar ist.

Oktanzahl

Das Benzin mit der für Ihr Fahrzeug vorgeschriebenen Oktanzahl verwenden.

Benzin mit einer **höheren** als der vorgeschriebenen Oktanzahl kann ohne Einschränkung verwendet werden.

ⓘ HINWEIS

Gefahr einer Beschädigung des Motors sowie der Abgasanlage!

- ▶ Wenn Benzin mit einer niedrigeren als der vorgeschriebenen Oktanzahl verwendet wird, dann die Fahrt nur mit mittleren Drehzahlen und minimaler Motorbelastung fortsetzen.
- ▶ Baldmöglichst Benzin mit der vorgeschriebenen Oktanzahl tanken.
- ▶ Kein Benzin mit einer **niedrigeren** Oktanzahl als **91** verwenden!

Vorgeschriebenes Benzin 95/min. 92 bzw. 93 RON/ROZ

Wir empfehlen, das Benzin **95 ROZ** zu verwenden.

Optional kann das Benzin **92 bzw. 93 ROZ** verwendet werden (geringer Leistungsverlust, geringfügig erhöhter Kraftstoffverbrauch).

Im **Notfall** kann das Benzin **91 ROZ** verwendet werden (geringer Leistungsverlust, geringfügig erhöhter Kraftstoffverbrauch).

Vorgeschriebenes Benzin min. 95 RON/ROZ

Das Benzin mind. **95 ROZ** verwenden.

Die Verwendung des Benzins mit höherer Oktanzahl als **95 ROZ** kann zu einer Leistungssteigerung und zu einem geringeren Kraftstoffverbrauch führen.

Im **Notfall** kann das Benzin **91, 92 bzw. 93 ROZ** verwendet werden (geringer Leistungsverlust, geringfügig erhöhter Kraftstoffverbrauch).

Vorgeschriebenes Benzin 98/(95) RON/ROZ

Wir empfehlen, das Benzin **98 ROZ** zu verwenden.

Optional kann das Benzin **95 ROZ** verwendet werden (geringer Leistungsverlust, geringfügig erhöhter Kraftstoffverbrauch).

Im **Notfall** kann das Benzin **91, 92 bzw. 93 ROZ** verwendet werden (geringer Leistungsverlust, geringfügig erhöhter Kraftstoffverbrauch).

Additive

ⓘ HINWEIS

Gefahr einer Beschädigung des Motors sowie der Abgasanlage!

▶ Kein Benzin mit Additiven auf Metallbasis, z. B. Mangan, Eisen, Blei, oder z. B. kein LRP-Benzin - lead replacement petrol verwenden.

▶ Dem Benzin gemäß EN 228 keine zusätzlichen Additive beimischen.

▶ Wenn kein Benzin gemäß EN 228 verwendet wird, empfehlen wir, Informationen bezüglich eventueller Verwendung von Benzinadditiven, die von ŠKODA AUTO freigegeben sind, von einem Fachbetrieb einzuholen.

Voraussetzungen für die Betankung

- ✓ Fahrzeug entriegelt.
- ✓ Zündung ausgeschaltet.

Nachfüllen

- › Die Tankklappe öffnen.

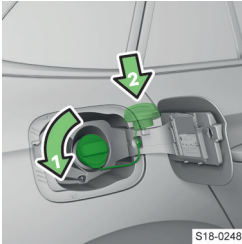

- › Den Tankverschluss in Pfeilrichtung drehen und abnehmen.
- › Den Tankverschluss auf die Tankklappe stecken.
- › Die Zapfpistole in den Kraftstoffeinfüllstutzen bis zum Anschlag stecken und betanken.

› Den Betankungsvorgang nach Abschalten der Zapfpistole nicht fortsetzen.

- › Die Zapfpistole herausnehmen und wieder in die Zapfsäule stecken.
- › Den Tankverschluss auf den Kraftstoffeinfüllstutzen stecken und entgegen der Pfeilrichtung bis zum Einrasten drehen.
- › Die Tankklappe schließen und einrasten.

Problemlösung

Wenn ein anderer Kraftstoff als bleifreies Benzin nach für Ihr Fahrzeug gültigen Normen getankt worden ist

- › Weder den Motor starten noch die Zündung einschalten.
- › Die Hilfe eines Fachbetriebs in Anspruch nehmen.

Technische Daten

Der für Ihr Fahrzeug vorgeschriebene Kraftstoff ist auf einem Aufkleber auf der Innenseite der Tankklappe angegeben.

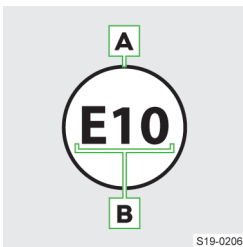

- A** Bleifreies Benzin
- B** Bioanteil in Prozent

Der Tankinhalt beträgt ungefähr 50 Liter, davon 7 Liter als Reserve.

Bei Erdgasfahrzeugen beträgt der Inhalt des Kraftstoffbehälters für Benzin ungefähr 9 Liter.



leuchtet - der Kraftstoffvorrat hat den Reservebereich erreicht

Diesel

Was soll beachtet werden

⚠ GEFAHR

Lebensgefahr!

Der Kraftstoff und die Kraftstoffdämpfe sind explosiv.

① HINWEIS

Gefahr einer schwerwiegenden Beschädigung des Motors sowie der Abgasanlage!

▶ **Niemals den Kraftstoffbehälter ganz leerfahren!**

Möchten Sie Ihr Fahrzeug in einem anderen als im für den Fahrzeugbetrieb vorgesehenen Land betreiben, wenden Sie sich an einen ŠKODA Partner. Dieser teilt Ihnen mit, ob im zugehörigen Land ein geeigneter Kraftstoff angeboten wird.

Vorschriften

Normen

Der Dieseldieselkraftstoff muss der europäischen Norm EN 590 (in Russland GOST 32511-2013 oder GOST R 55475-2013) entsprechen.

Nur einen **Dieseldieselkraftstoff** verwenden, der **maximal 7 % Biodiesel (B7)** enthält.

▢ Wir empfehlen, einen Dieseldieselkraftstoff mit Additiven zu verwenden, der an Tankstellen an den Tanksäulen verfügbar ist.

Betrieb unter abweichenden Witterungsverhältnissen

Nur einen Dieseldieselkraftstoff entsprechend den derzeitigen oder den zu erwartenden Witterungsverhältnissen verwenden.

Additive

① HINWEIS

Gefahr einer Beschädigung des Motors sowie der Abgasanlage!

- ▶ Keinen RME-Biokraftstoff, auch als Dieseldieselkraftstoffzusatz, verwenden.
- ▶ Dem Dieseldieselkraftstoff gemäß EN 590 keine zusätzlichen Additive beimischen.
- ▶ Wenn kein Dieseldieselkraftstoff gemäß EN 590 verwendet wird, empfehlen wir, Informationen bezüglich eventueller Verwendung von Dieseladditiven, die von ŠKODA AUTO freigegeben sind, von einem Fachbetrieb einzuholen.

Voraussetzungen für die Betankung

- ✓ Fahrzeug entriegelt.
- ✓ Zündung ausgeschaltet.

Nachfüllen

Fehlbetankungsschutz

Der Kraftstoffeinfüllstutzen von Dieselfahrzeugen kann mit einem Fehlbetankungsschutz ausgestattet sein.

In einigen Ländern kann der Durchmesser der Dieselpapfpistole mit dem der Benzinpapfpistole identisch sein. Vor Fahrten in diesen Ländern den Schutz von einem Fachbetrieb ausbauen lassen.

Nachfüllen

- › Die Tankklappe öffnen.

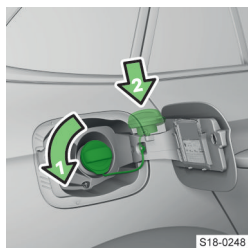

- › Den Tankverschluss in Pfeilrichtung drehen und abnehmen.
- › Den Tankverschluss auf die Tankklappe stecken.
- › Die Zapfpistole in den Kraftstoffeinfüllstutzen bis zum Anschlag stecken und betanken.
- › Den Betankungsvorgang nach Abschalten der Zapfpistole nicht fortsetzen.
- › Die Zapfpistole herausnehmen und wieder in die Zapfsäule stecken.
- › Den Tankverschluss auf den Kraftstoffeinfüllstutzen stecken und entgegen der Pfeilrichtung bis zum Einrasten drehen.
- › Die Tankklappe schließen und einrasten.

Problemlösung

Wenn ein anderer Kraftstoff als Dieselmotor nach der entsprechenden Norm getankt worden ist

- › Weder den Motor starten noch die Zündung einschalten.
- › Die Hilfe eines Fachbetriebs in Anspruch nehmen.

Die Dieselpapfpistole kann nicht korrekt in den Tankeinfüllstutzen hineingesteckt werden

- › Wenn die Zapfpistole nicht korrekt in den Tankeinfüllstutzen hineingesteckt werden kann, diese beim Hineinstecken etwas hin- und herbewegen.

Technische Daten

Der für Ihr Fahrzeug vorgeschriebene Kraftstoff ist auf einem Aufkleber auf der Innenseite der Tankklappe angegeben.

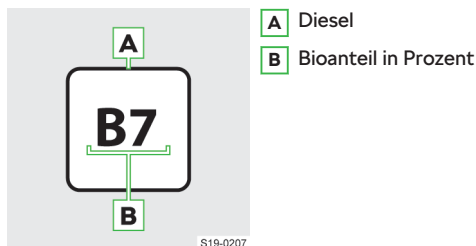

Der Tankinhalt beträgt ungefähr 50 Liter, davon 7 Liter als Reserve.

- leuchtet - der Kraftstoffvorrat hat den Reservebereich erreicht

CNG (komprimiertes Erdgas)

Was soll beachtet werden

⚠️ WARNUNG

Erdgas ist hochexplosiv und leicht entzündlich.

⚠️ WARNUNG

Lebens-, Explosions- oder Brandgefahr!

- › Den Gasgeruch im Fahrzeug oder beim Tanken nicht missachten.
- › Die Erdgasbehälter im Fahrzeug dürfen nicht der Einwirkung von unerwünschten Wärmequellen ausgesetzt werden.
- › Beim Erdgastanken nicht in das Fahrzeug einsteigen. Beim Einsteigen können elektrostatische Entladungen auftreten. Wenn anschließend die Füllkupplung der Betankungsanlage berührt wird, kann es zu einer Funkenbildung und Brandauslösung kommen.

⚠️ WARNUNG

Beim Aufsetzen mit dem Fahrzeugboden oder bei einem Unfall können Schäden an den Erdgasbehältern entstehen. Wenn beschädigte Erdgasbehälter betankt werden, können diese bersten und dadurch schwere oder tödliche Verletzungen verursachen!

- › Unverzüglich eine Gasanlagenprüfung in einem Fachbetrieb durchführen lassen.
- › Kein Erdgas tanken, solange keine Gasanlagenprüfung durchgeführt wurde.

ⓘ HINWEIS

Gefahr einer Beschädigung des Motors sowie der Abgasanlage.

- › Kein LNG (Liquefied Natural Gas), LPG (Liquefied Petroleum Gas) sowie kein Hythan (Gemisch aus Wasserstoff und Methan) verwenden.

Vorschriften



Varianten des CNG-Aufklebers bei Erdgasfahrzeugen

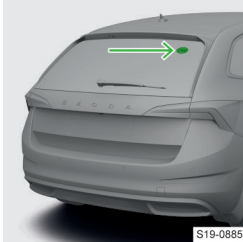

Position des Aufklebers

Regelmäßige Gasanlagenprüfungen

An erdgasbetriebenen Fahrzeugen müssen regelmäßige Gasanlagenprüfungen in einem Fachbetrieb durchgeführt werden. Für ordnungsgemäß durchgeführte Prüfungen ist der Fahrzeugbetreiber verantwortlich.

Bei Neuwagen nach 4 Jahren und dann weiter alle 2 Jahre

- ▶ Gasanlage auf Dichtigkeit prüfen und Sichtprüfung der Erdgasbehälter durchführen.
- ▶ Tankverschluss prüfen.
- ▶ Einfüllstutzen und Dichtring im Einfüllstutzen prüfen, ggf. Dichtring reinigen.

Lebensdauer der Behälter

Die Lebensdauer der Erdgasbehälter beträgt max. 20 Jahre.

- › Die Erdgasbehälter zum zugehörigen Zeitpunkt einsetzen lassen.

Hinweis auf die Prüfung der Erdgasanlage

 leuchtet Meldung bezüglich der noch verbleibenden Tage bis zur Prüfung der Erdgasanlage

- › Die Prüfung in einem Fachbetrieb durchführen lassen.

① HINWEIS

Wenn keine Prüfung der Erdgasanlage bis zum fälligen Termin erfolgt, ist der Erdgasantrieb in Ihrem Fahrzeug nicht verfügbar.

Funktionsweise

Ein Erdgasfahrzeug verfügt ebenfalls über einen Benzinantrieb » Seite 155.

Erdgasbetrieb-Anzeige

 leuchtet

Automatisches Umschalten von Erdgas- auf Benzinbetrieb



Das Fahrzeug schaltet automatisch von Erdgas- auf Benzinbetrieb um, wenn z. B. folgende Situationen eintreten.

- ▶ Bei leerem Erdgasbehälter oder nicht ausreichendem Druck im Behälter.
- ▶ Nach dem Erdgastanken - das Kraftstoffsystem des Fahrzeugs ermittelt die Erdgasqualität.
- ▶ Bei sehr niedrigen Umgebungstemperaturen.

⚠ WARNUNG

Gefahr des Liegenbleibens im Straßenverkehr.

- ▶ Nach Aufleuchten der Kontrollleuchte  baldmöglichst Benzin tanken.
- ▶ Den Kraftstoffbehälter für Benzin niemals ganz leerfahren.
- ▶ Die Reichweite mit Erdgas im Menüpunkt Fahrdaten » Seite 57 verfolgen. Erdgastanken rechtzeitig planen.

 Für die korrekte Funktion des Kraftstoffsystems empfehlen wir, den Kraftstoffbehälter für Benzin alle 6 Monate bis zum Aufleuchten der Kontrollleuchte  leerzufahren.

Voraussetzungen für die Betankung

- ✓ Fahrzeug entriegelt.
- ✓ Zündung ausgeschaltet.

Nachfüllen

- › Die Tankklappe öffnen.

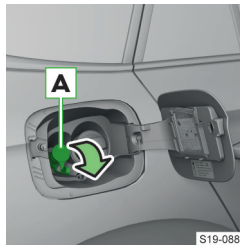

- › Die Kappe  vom Erdgaseinfüllstutzen abnehmen.
- › Die Kupplung der Betankungsanlage auf den Einfüllstutzen stecken und das Erdgas tanken einleiten, dabei den Anweisungen an der Betankungsanlage folgen.

Die Betankungsanlage beendet den Betankungsvorgang automatisch, wenn der Behälter voll ist.

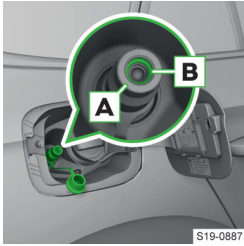

- › Nach dem Lösen der Kupplung der Betankungsanlage prüfen, ob der Dichtring **B** im Einfüllstutzen **A** stecken blieb.
- › Ist der Dichtring auf die Füllkupplung gerutscht, dann ist dieser wieder in den Einfüll-

tutzen einzusetzen.

- › Die Kappe auf den Einfüllstutzen stecken.
- › Die Tankklappe schließen und einrasten.

I Die Erdgas-Betankungsanlagen verfügen über einen Überfüllschutz mit einer Abhängigkeit zur Außentemperatur. Bei sehr hohen Außentemperaturen kann es vorkommen, dass der Erdgasbehälter möglicherweise nicht vollständig betankt werden kann.

I Wenn das Fahrzeug direkt nach dem Tankvorgang geparkt wurde, kann der Zeiger der Gasvorratsanzeige beim Neustart möglicherweise nicht exakt den gleichen Füllstand wie direkt nach dem Tankvorgang anzeigen. Es handelt sich dabei um keine Undichtigkeit im System, sondern um eine Druckabsenkung, bedingt durch die Abkühlung des Gases im Erdgasbehälter nach dem Tankvorgang.

Problemlösung

Unbekannte Betankungsanlage

Die Bedienung der jeweiligen Erdgas-Betankungsanlagen kann unterschiedlich sein. Beim Erdgastanken an Ihnen unbekanntes Betankungsanlagen sollten Sie sich anleiten oder den Betankungsvorgang vom Tankstellenpersonal durchführen lassen.

Gasleckage

Wenn Verdacht auf eine Gasleckage besteht (wahrnehmbarer Geruch), ist wie folgt vorzugehen.

- › Das Fahrzeug abstellen.
- › Die Zündung ausschalten.
- › Zigaretten löschen, funken- oder brandauslösende Gegenstände ausschalten und aus dem Fahrzeug entfernen.
- › Die Türen und die Gepäckraumklappe öffnen, um das Fahrzeug ausreichend zu lüften.
- › Bei anhaltendem Geruch nicht weiterfahren.
- › Wenn keine Möglichkeit besteht, mit dem Fahrzeug mit Gasleckage aus einem geschlossenen Raum (bspw. Tunnel, Unterführung, Garage, Föhre u. Ä.) auszufahren, hat unverzüglich ein Notruf zu erfolgen.
- › Unverzüglich eine Gasanlagenprüfung in einem Fachbetrieb durchführen lassen.

Technische Daten

Der für Ihr Fahrzeug vorgeschriebene Kraftstoff ist auf einem Aufkleber auf der Innenseite der Tankklappe angegeben.



CNG (komprimiertes Erdgas)

Der Kraftstoffbehälter ist für circa 13,8 kg CNG vorgesehen.

Fahrzeugbatterie und Sicherungen

Fahrzeugbatterie

Was soll beachtet werden

Erläuterung der Warnsymbole auf der Fahrzeugbatterie



Schutzbrille tragen!



Batteriesäure ist stark ätzend. Schutzhandschuhe sowie Augenschutz tragen.



Feuer, Funken und offenes Licht von der Fahrzeugbatterie fernhalten! Nicht rauchen!



Beim Laden der Fahrzeugbatterie entsteht ein hochexplosives Knallgasgemisch!



Kinder von der Fahrzeugbatterie fernhalten!



Betriebsanleitung beachten!

Funktionsweise - Entladeschutz

Mögliche Ursachen der Batterieentladung

- ▶ Häufiger Kurzstreckenverkehr.
- ▶ Niedrige Temperaturen.
- ▶ Langzeitiger Fahrzeugstillstand.

Systembedingte Entladeschutzmaßnahmen

- ▶ Erhöhung der Motorleerlaufdrehzahl.
- ▶ Ausschalten bestimmter Verbraucher ggf. deren Leistungsbegrenzung.

Maßnahmen beim Fahrzeugstillstand für mehr als drei Wochen

- ▶ Den \ominus -Pol der Fahrzeugbatterie abklemmen.

Fahrzeugbatterie prüfen und laden

Zustand prüfen

Der Batteriezustand wird bei der Inspektion in einem Fachbetrieb geprüft.

Säurestand prüfen

Gilt für eine Fahrzeugbatterie mit Säurestandsanzeige.

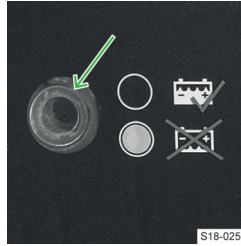

werden.

▶ Vor der Prüfung auf die Anzeige klopfen, damit Luftblasen frei werden.

▶ Schwarze Färbung - der Säurestand ist in Ordnung.

▶ Farblose oder hellgelbe Färbung - zu niedriger Säurestand, die Batterie muss gewechselt

Voraussetzungen für den Ladevorgang

- ✓ Zündung ausgeschaltet.
- ✓ Stromverbraucher ausgeschaltet.

Fahrzeugbatterie-Ladevorgang

Zum vollständigen Ladezustand der Fahrzeugbatterie einen Ladestrom von max. des 0,1-Vielfachen der Batteriekapazität einstellen.

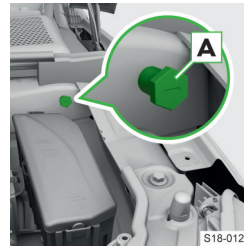

Massepunkt

▶ Die \oplus -Klemme des Ladegeräts an den \oplus -Pol der Fahrzeugbatterie anklemmen.

▶ Die \ominus -Klemme des Ladegeräts an den Massepunkt **A** anklemmen.

▶ Das Netzkabel des Ladegeräts in die Steckdose stecken und das Gerät einschalten.

▶ Nach erfolgtem Ladevorgang das Ladegerät ausschalten und das Netzkabel aus der Steckdose ziehen.

▶ Die Klemmen des Ladegeräts von der Fahrzeugbatterie abklemmen.

⚠ WARNUNG

Explosionsgefahr!

▶ Während des Ladevorgangs wird Wasserstoff freigesetzt. Eine Explosion kann auch durch Funken bspw. beim Abklemmen oder Lösen der Kabelstecker verursacht werden.

▶ Niemals eine gefrorene oder aufgetaute Fahrzeugbatterie aufladen.



▶ Das sogenannte Schnellladen der Fahrzeugbatterie nicht selbst durchführen, sondern von einem Fachbetrieb durchführen lassen.

① HINWEIS

Eine entladene Fahrzeugbatterie kann leicht gefrieren!



Problemlösung

Fahrzeuggestaltung wird bei laufendem Motor nicht geladen

 oder  leuchtet

- Die Hilfe eines Fachbetriebs in Anspruch nehmen.

Motorstörung

 oder  leuchtet

- Nicht weiterfahren!

- Den Motor abstellen und die Hilfe eines Fachbetriebs in Anspruch nehmen.

Abklemmen, anklemmen und wechseln

⚠ VORSICHT

Brandgefahr!



- Die Anschlusskabel dürfen nicht verwechselt werden.

Abklemmen

- Die elektrische Gepäckraumklappe, alle Fenster sowie das elektrische Sonnenschutzrollo schließen.
- Die Zündung und angeschlossene Stromverbraucher ausschalten.
- Den ⊖-Pol und dann den ⊕-Pol abklemmen.

Anklemmen

- Den ⊕-Pol und dann den ⊖-Pol anklemmen.

Nach dem Einschalten der Zündung leuchten die Kontrollleuchten    auf.

- Wenn nach kurzer Fahrt eine der aufgeführten Kontrollleuchten nicht erlischt, die Hilfe eines Fachbetriebs in Anspruch nehmen.

Funktionen nach dem Ab- und Anklemmen der Fahrzeuggestaltung in Betrieb nehmen

- Uhrzeiteinstellung » Seite 55.
- Fensterbedienung » Seite 30.
- Sonnenschutzrollo » Seite 30.

Wechseln

Die neue Fahrzeuggestaltung muss die gleichen Parameter wie die ursprüngliche Batterie haben. Den Wechsel von einem Fachbetrieb durchführen lassen.

Starthilfekabel verwenden

Was soll beachtet werden

⚠ WARNUNG

Explosions- und Verätzungsgefahr!

- Auf die Starthilfe mit der Batterie eines anderen Fahrzeugs unter den folgenden Bedingungen verzichten.

- Die entladene Fahrzeuggestaltung ist gefroren. Eine entladene Fahrzeuggestaltung kann bereits bei Temperaturen wenig unter 0 °C gefrieren.
- Der Batteriesäurestand ist zu niedrig » Seite 160.

Starthilfekabel mit ausreichendem Querschnitt und mit isolierten Polzangen verwenden.

Die Nennspannung der beiden Batterien muss 12 V betragen. Die Kapazität (in Ah) der stromgebenden Batterie darf nicht deutlich unter der Kapazität der entladenen Batterie liegen.

Starthilfe mit der Batterie eines anderen Fahrzeugs

⚠ WARNUNG

Verletzungsgefahr sowie Gefahr einer Fahrzeugbeschädigung!

- Die Starthilfekabel so verlegen, dass diese nicht von sich drehenden Teilen im Motorraum erfasst werden.

⚠ HINWEIS

Kurzschlussgefahr!

- Die nicht isolierten Teile der Polzangen dürfen sich nicht berühren.
- Das an den Pluspol der Batterie angeklemmte Kabel darf nicht mit elektrisch leitenden Fahrzeugteilen in Berührung kommen.
- Die Fahrzeuge dürfen sich nicht berühren.

Starthilfekabel anklemmen

- Die Polzangen der Starthilfekabel entsprechend der Reihenfolge in der Legende anklemmen.

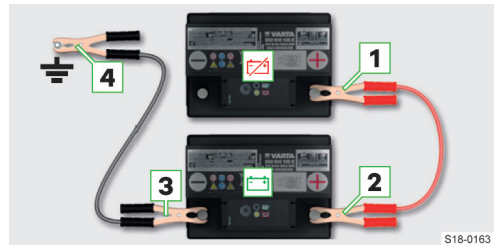

 - entladene Batterie /  - stromgebende Batterie

- 1 ⊕-Pol der entladenen Batterie
- 2 ⊕-Pol der stromgebenden Batterie
- 3 ⊖-Pol der stromgebenden Batterie
- 4 ⚡ Massepunkt des zu startenden Motors

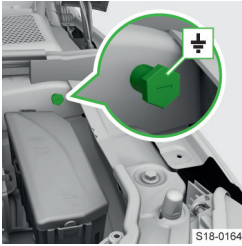

S18-0164

Massepunkt

Motor starten

- › Den Motor des stromgebenden Fahrzeugs starten und im Leerlauf laufen lassen.
- › Den Motor des Fahrzeugs mit der entladenen Batterie starten.
- › Wenn der Motor des Fahrzeugs mit der entladenen Batterie nicht innerhalb von 10 s anspringt, den Startvorgang nach ungefähr 30 s wiederholen.

Kabel abklemmen

- › Die Kabel in umgekehrter Reihenfolge zum Anklemmen abnehmen.

Sicherungen

Was soll beachtet werden

① HINWEIS

Brandgefahr und Gefahr einer Beschädigung der elektrischen Anlage!

- ▶ Die Sicherungen nicht reparieren und diese auch nicht durch stärkere Sicherungen ersetzen.
- ▶ Die defekte Sicherung durch eine neue Sicherung mit gleicher Amperezahl ersetzen.
- ▶ Wir empfehlen, Ersatzsicherungen aus dem ŠKODA Original Zubehör zu verwenden. Bei diesen ist eine zuverlässige und gefahrlose Absicherung der Verbraucher garantiert.
- ▶ Wenn eine neu eingesetzte Sicherung wieder durchbrennt, die Hilfe eines Fachbetriebs in Anspruch nehmen.

☐ Zu einer Sicherung können mehrere Verbraucher gehören. Zu einem Verbraucher können mehrere Sicherungen gehören.

Funktionsweise

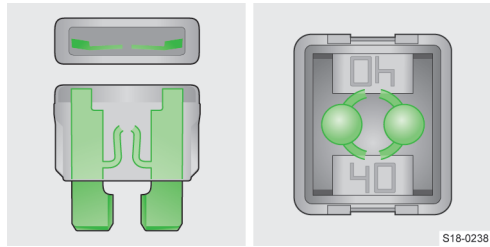

S18-0238

Durchgebrannte Sicherung

Bedingungen für den Sicherungswechsel

- ✓ Zündschlüssel abgezogen (Fahrzeug ohne Starterknopf).
- ✓ Zündung ausgeschaltet und Fahrertür geöffnet (Fahrzeug mit Starterknopf).
- ✓ Alle Verbraucher ausgeschaltet.

Sicherung wechseln

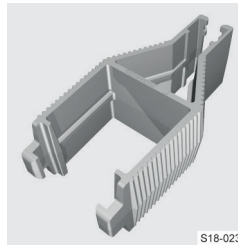

S18-0237

- › Die Sicherung mit der Klammer wechseln, die sich an der Innenseite der Abdeckung des Sicherungskastens im Motorraum befindet.
- › Das passende Ende der Klammer entsprechend den Sicherungsabmessungen verwenden.

Sicherungen in der Schalttafel

Übersicht

Zugang zu den Sicherungen

- › Das Ablagefach auf der Fahrerseite öffnen.

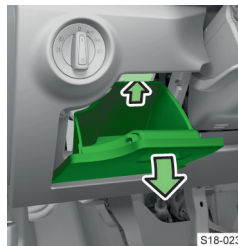

S18-0239

- › Die Taste drücken und das Fach aufklappen.
- › Das Fach durch Ziehen zu sich herausnehmen.
- › Die Sicherung wechseln.
- › Das Fach an der ursprünglichen Stelle einsetzen und schließen.

Sicherungen Übersicht

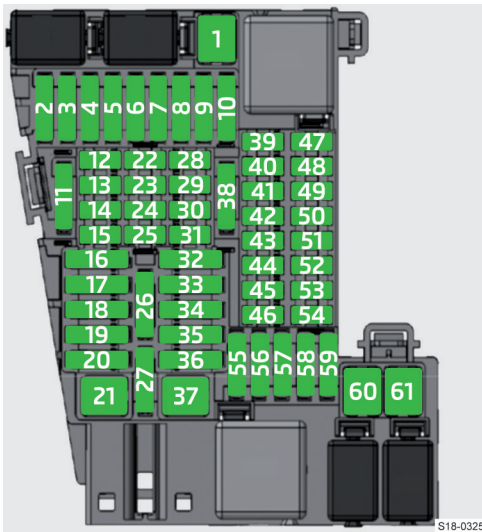

S18-0325

Sicherungsnummer	Verbraucher
1	Anhängervorrichtung
2	LED-Frontscheinwerfer - linke Seite
3	Musikverstärker
4	Scheinwerferreinigungsanlage
5	Schiebe-/Aussteldach
6	Zentralverriegelung, Scheibenwaschanlage, Heckscheibenwischer
7	Sitzheizung hinten
8	Climatronic
9	LED-Frontscheinwerfer - rechte Seite
10	Anhängervorrichtung
11	Elektrische Gepäckraumklappe
12	Lenkradheizung
13	Lichtschalter, Diagnoseanschluss, Regensensor, Bedienungshebel unter dem Lenkrad, Frontscheibenbeheizung
14	Scheibenwaschanlage
15	Kombi-Instrument, Notruf
16	Licht - rechte Seite
17	Elektrische Fensterheber - rechte Seite
18	Frontscheibenwischer
19	Infotainment
20	Heckscheibenbeheizung
21	SCR (AdBlue®)
22	Nicht belegt
23	Rückfahrkamera
24	Phonebox, GSM-Antenne, USB-Anschluss, Infotainmentbildschirm
25	Bedienungshebel unter dem Lenkrad
26	Datenbus

Sicherungsnummer	Verbraucher
27	Stoßdämpfereinstellung (adaptives Fahrwerk)
28	Sensor der Alarmanlage
29	Signalhorn der Alarmanlage
30	Zündung (Zündschloss)
31	Klimaanlage, Heizung
32	Beifahrer-Gurtstraffer
33	Elektrische Fensterheber - linke Seite
34	Fahrer-Gurtstraffer
35	Licht - linke Seite
36	Hupe
37	Beheizung der Vordersitze
38	Innenraumbeleuchtung, Tastenbeleuchtung, Scheinwerferreinigungsanlage, Ambientebeleuchtung, manuelle Klimaanlage, Heizung
39	Assistenzsysteme
40	Lichtschalter, Frontscheinwerfer, Leuchtweitenregulierung, Diagnoseanschluss, Rückfahrlichtschalter, Bedienungshebel unter dem Lenkrad
41	Innenspiegelabblendung, Außenspiegелеinstellung, Klimaanlage, CNG-Relais
42	Kupplungspedalschalter, Motorstart
43	Heckscheibenwischer
44	Airbag-System, Airbag-Kontrollleuchte
45	Frontscheibenwischer
46	Sitzheizung hinten
47	Nicht belegt
48	Elektrische Lenksäulenverriegelung, Kessy (schlüsselloses Schließ- und Startsystem)
49	SCR (AdBlue®) / CNG
50	USB-Anschlüsse hinten, USB-Anschluss am Innenspiegel
51	Nicht belegt
52	Zigarettenanzünder / 12-Volt-Steckdose vorn
53	Zündschlüsselabzugssperre, automatisches Getriebe
54	12-Volt-Steckdose im Gepäckraum
55	Nicht belegt
56	Manuelle Klimaanlage, Heizung
57	Nicht belegt
58	Scheibenwaschanlage
59	Außenspiegelbeheizung, Waschdüsenbeheizung
60	Anhängervorrichtung
61	Anhängervorrichtung

Sicherungen im Motorraum

Übersicht

Zugang zu den Sicherungen

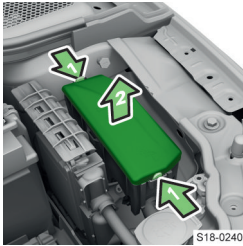

- › Die Verriegelungstasten der Abdeckung des Sicherungskastens gleichzeitig drücken und die Abdeckung abnehmen.
- › Die Sicherung wechseln.
- › Die Abdeckung ansetzen und einrasten.

① HINWEIS

Gefahr eines Wassereintritts in den Sicherungskasten!

- ▶ Die Abdeckung richtig ansetzen und sicher einrasten.

Sicherungen Übersicht

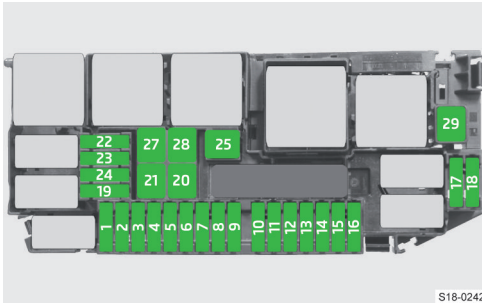

Sicherungsnummer	Verbraucher
14	ESC, Motorsteuerungssystem, Motor-komponenten
15	Automatisches Getriebe
16	Nicht belegt
17	Motorsteuerungssystem
18	Anlasser
19	Nicht belegt
20	ESC
21	ESC
22	Nicht belegt
23	Nicht belegt
24	Nicht belegt
25	Elektrische Zusatzheizung, Kühlerlüfter
27	Elektrische Zusatzheizung, Kühlerlüfter
28	Elektrische Zusatzheizung
29	Frontscheibenbeheizung

Sicherungsnummer	Verbraucher
1	Motorsteuergerät
2	Abgasklappe, Kühlmittelpumpe, Kühler-jalousien, SCR (AdBlue®), Motorkompo-nenten
3	Lambdasonden, NOx-Steuergerät
4	Kraftstoffpumpe, Motorkomponenten
5	Kühlerlüfter, Ladedruckregler, Ölstands-und Ötemperaturgeber, Motorkompo-nenten
6	Kurbelgehäuseentlüftung, Vorglühanla-ge, Motorkomponenten
7	Bremsanlage (Unterdruckpumpe)
8	Kraftstoffpumpe, Motorkomponenten
9	Bremslichtschalter
10	Datenbus, BCM-Steuergerät, Batterie-datenmodul
11	Nicht belegt
12	Klimaanlage
13	Nicht belegt

Räder

Reifen und Felgen

Was soll beachtet werden

❗ HINWEIS

- ▶ Reifen vor dem Kontakt mit Schmierstoffen und Kraftstoff schützen.
- ▶ Räder und Reifen immer kühl, trocken und dunkel lagern. Reifen ohne Felgen sollten stehend aufbewahrt werden.
- ▶ Leichtmetallfelgen werden durch das Streugut beschädigt.

Ursachen für den ungleichmäßigen Reifenverschleiß

- ▶ Unkorrekter Reifendruck.
- ▶ Fahrweise (z. B. schnelle Kurvenfahrt, rasantes Beschleunigen und Bremsen).
- ▶ Radstellungsfehler.
- ▶ Unkorrekte Radauswuchtung.

Rädertausch

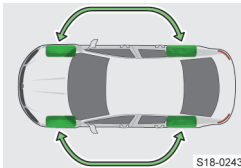

Zur gleichmäßigen Abnutzung der Reifen empfehlen wir, die Räder alle 10 000 km entsprechend dem Schema zu tauschen.

Hinweise für die Reifenmontage

- ▶ Die angegebene Laufrichtung einhalten, anderenfalls können die Fahreigenschaften beeinträchtigt werden. Die Laufrichtung ist durch Pfeile auf der Reifenflanke gekennzeichnet.
- ▶ Reifen immer achsweise ersetzen.

Ergänzende Informationen

Nur freigegebene Radialreifen gleicher Bauart, Größe (Abrollumfang) und gleicher Profilausführung auf einer Achse verwenden.

Freigegebene Reifengrößen sind in der technischen Fahrzeugdokumentation sowie in der Konformitätserklärung (im sog. COC-Dokument) aufgelistet.

Die Konformitätserklärung kann bei einem ŠKODA Partner eingeholt werden (gilt für einige Länder und einige Modellvarianten).

Übersicht der Reifenbeschriftung

Erläuterung der Reifenbeschriftung

Z. B. 205/60 R 16 92 H

205 Reifenbreite in mm

60 Höhen-/Breitenverhältnis in %

R Kennbuchstabe für Reifenbauart - Radial

16 Felgendurchmesser in Zoll

92 Lastindex

H Geschwindigkeitssymbol

Lastindex

Der Lastindex gibt die höchstzulässige Tragfähigkeit des einen einzelnen Reifens an.

88 560 kg

89 580 kg

90 600 kg

91 615 kg

92 630 kg

93 650 kg

94 670 kg

95 690 kg

Geschwindigkeitssymbol

Das Geschwindigkeitssymbol gibt die höchstzulässige Fahrzeuggeschwindigkeit mit montierten Reifen der jeweiligen Kategorie an.

S 180 km/h

T 190 km/h

U 200 km/h

H 210 km/h

V 240 km/h

W 270 km/h

Y 300 km/h

⚠ WARNUNG

- ▶ Die für die montierten Reifen höchstzulässige Tragfähigkeit und Geschwindigkeit nicht überschreiten.

Reifenverschleißanzeiger

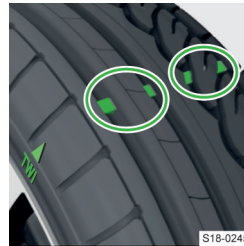

Im Profilgrund der Bereifung befinden sich Verschleißanzeiger, die die zulässige Mindestprofiltiefe anzeigen.

Markierungen an den Reifenflanken durch die Buchstaben TWI oder andere Symbole, z. B. Δ , kennzeichnen die Lage der Verschleißanzeiger.

Ein Reifen ist als verschlissen zu erachten, wenn der Verschleißanzeiger mit dem Reifenprofil bündig abschließt.

❗ Die Profiltiefe lässt sich mit einem Profiltiefenmesser am Eiskratzer messen. Der Eiskratzer befindet sich an der Innenseite der Tankklappe.

⚠ WARNUNG

Unfallgefahr!

- ▶ Keine verschlissenen Reifen verwenden.

Reifen-Herstellungsdatum

Das Herstellungsdatum ist auf der Reifenflanke angegeben.

Z. B. DOT ... 10 19 bedeutet, dass der Reifen in der 10. Woche des Jahres 2019 hergestellt wurde.

⚠ **WARNUNG**

Unfallgefahr!

- ▶ Keine Reifen verwenden, die älter als 6 Jahre sind.

Problemlösung

Hilfe bei einer Reifenpanne

- ▶ Reserve- und Notrad » Seite 166.
- ▶ Rad wechseln und Fahrzeug anheben » Seite 167.
- ▶ Pannenset » Seite 169.

Änderung des Reifendrucks



leuchtet

- ▶ Das Fahrzeug anhalten.

- ▶ Die Reifen und die Reifendrucke prüfen.

Reifen mit geändertem Druck anzeigen

Den Menüpunkt für die Anzeige des Reifenzustands im folgenden Menü wählen.

CAR >

Oder:

MENU > >

Ganzjahres- oder Winterreifen

Verwendungszweck

Ganzjahres- oder Winter-Reifen verbessern die Fahreigenschaften bei winterlichen Witterungsverhältnissen. Sie sind mittels M+S mit einem Bergspitzen- und Schneeflockensymbol gekennzeichnet.

Was soll beachtet werden

Um bestmögliche Fahreigenschaften zu erhalten, sind auf allen vier Rädern Reifen mit einer Mindestprofiltiefe von 4 mm zu fahren.

Winterreifen zum zugehörigen Zeitpunkt gegen Sommerreifen auswechseln. Sommerreifen weisen auf schnee- und eisfreier Fahrbahn sowie bei Temperaturen über 7 °C bessere Fahr- und Bremseseigenschaften auf.

Verwendungsbedingungen

Wenn Ganzjahres- oder Winterreifen verbaut werden, die über eine niedrigere Geschwindigkeitskategorie verfügen, als die tatsächlich angegebene Höchstgeschwindigkeit des Fahrzeugs, dann ist wie folgt vorzugehen.

- ▶ Im Infotainment die Geschwindigkeitsbegrenzung entsprechend der Kategorie der montierten Reifen einstellen.

- ▶ Im Fahrersichtfeld ein Warnschild mit dem Maximalwert der für die montierten Reifen vorgesehenen Geschwindigkeitskategorie befestigen (gilt nur für bestimmte Länder).

Einstellungen

Die Einstellung der Geschwindigkeitsbegrenzung für Reifen erfolgt im Infotainment im folgenden Menüpunkt.

CAR > >

Oder:

MENU > > >

Schneeketten

Verwendungszweck

Die Schneeketten verbessern das Fahrverhalten bei winterlichen Straßenverhältnissen.

⚠ **WARNUNG**

Unfallgefahr sowie Gefahr von Reifenschäden!

- ▶ Die Ketten nicht auf schnee- und eisfreien Strecken verwenden.

Was soll beachtet werden

- ▶ Vor der Montage der Schneeketten die Radvollblenden abnehmen.
- ▶ Die Schneeketten nur auf die Vorderräder montieren.

Technische Daten

Zulässige Felgen-/Reifenkombinationen für die Montage der Schneeketten.

Felgenreöße	Reifengröße
6Jx16 ET35	195/60 R16

Nur solche Schneeketten verwenden, deren Glieder und Schösser nicht größer als 13 mm sind.

Reserve- und Notrad

Übersicht

Reserverad

- ▶ Die Abmessungen eines vollwertigen Reserverads stimmen mit den Abmessungen der am Fahrzeug montierten Räder überein.
- ▶ Ein nicht vollwertiges Reserverad ist mit einem Warnschild versehen, das sich auf der Felge befindet.

det. Dieses Rad ist für das Erreichen des nächsten Fachbetriebs vorgesehen.

Ein nicht vollwertiges Reserverad mit dem maximal vorgeschriebenen Druck aufpumpen.

Notrad

Ein Notrad ist mit einem Warnschild versehen, das sich auf der Felge befindet. Dieses Rad ist für das Erreichen des nächsten Fachbetriebs vorgesehen.

Ein Notrad ist deutlich schmaler als werkseitig montierte Räder.

Rad bei Fahrzeugen ohne Soundsystem herausnehmen und einsetzen

Das Reserve- oder Notrad ist in einer Mulde unter dem Bodenbelag oder dem variablen Ladeboden im Gepäckraum befestigt.

Herausnehmen



S18-0229

- › Das Befestigungsband lösen und den Kasten mit dem Bordwerkzeug herausnehmen.
- › Die Sicherungsmutter herausschrauben.
- › Das Rad herausnehmen.

Einsetzen

- › Das Rad, mit der Außenseite nach unten gerichtet, in die Mulde einlegen.
- › Das Befestigungsband durch die gegenüberliegenden Öffnungen in der Radfelge ziehen.
- › Die Sicherungsmutter bis zum Anschlag einschrauben.
- › Den Kasten mit dem Bordwerkzeug in das Rad einsetzen und mit dem Band sichern.

Rad bei Fahrzeugen mit Soundsystem herausnehmen und einsetzen

Herausnehmen

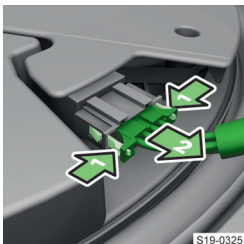

S19-0325

- › Das Befestigungsband lösen und den Kasten mit dem Bordwerkzeug herausnehmen.
- › Die Sicherungstasten drücken und den Stecker abziehen.

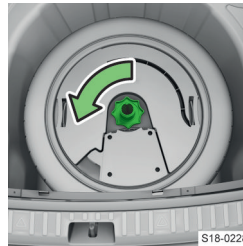

S18-0228

- › Die Sicherungsmutter herausschrauben.
- › Den Basslautsprecher herausnehmen.
- › Das Rad herausnehmen.

Einsetzen

- › Das Rad, mit der Außenseite nach unten gerichtet, in die Mulde einlegen.
- › Den Basslautsprecher einsetzen.
- › Die Sicherungsmutter bis zum Anschlag einschrauben.
- › Den Stecker in den Basslautsprecher einschieben.
- › Den Kasten mit dem Bordwerkzeug einsetzen und mit dem Band sichern.

Rad wechseln und Fahrzeug anheben

Was soll beachtet werden

Vor dem Wechsel

- › Das Fahrzeug sicher abstellen und gegen Wegrollen sichern.
- › Den Motor abstellen.
- › Alle Mitfahrer aussteigen lassen. Während des Radwechsels sollten sie sich außerhalb der Fahrbahn aufhalten, z. B. hinter den Leitplanken.
- › Alle Türen, die Gepäckraum- und Motorraumklappe schließen.
- › Wenn ein Anhänger angekuppelt ist, diesen abkuppeln.

Fahrzeug anheben

⚠ WARNUNG

Die Grundplatte des Wagenhebers stets gegen Verutschen sichern!

- ▶ Unter den Wagenheber auf lockerem Untergrund eine großflächige feste Unterlage stellen.
- ▶ Unter den Wagenheber auf glattem Untergrund eine rutschfeste Unterlage, z. B. eine Gummifußmatte, stellen.
- ▶ Das Fahrzeug immer mit verschlossenen Türen anheben.
- ▶ Keine Körperteile unter das angehobene Fahrzeug einführen.
- ▶ Den Motor des angehobenen Fahrzeugs nicht starten.

① HINWEIS

Gefahr einer Fahrzeugbeschädigung!

- ▶ Darauf achten, dass der Wagenheber korrekt am Steg des Unterholms angesetzt wird.

Nach dem Wechsel

- › Den Reifendruck an dem montierten Rad prüfen, ggf. korrigieren.
- › Bei Fahrzeugen mit Reifenkontrollanzeige die Reifendruckwerte im System speichern.
- › Das Anzugsdrehmoment der Radschrauben des montierten Rads so bald wie möglich prüfen lassen.

Das vorgeschriebene Anzugsdrehmoment beträgt 120 Nm.

Bis zur Prüfung des Anzugsdrehmoments mit entsprechend vorsichtiger Fahrweise fahren.

Den beschädigten Reifen wechseln. Von einer Reifenreparatur ist abzuraten.

⚠️ WARNUNG

Unfallgefahr!

- ▶ Ein zu niedriges Anzugsdrehmoment kann zum Lösen des Rads während der Fahrt führen.
- ▶ Ein zu hohes Anzugsdrehmoment kann zur Beschädigung der Gewinde und zu Verformungen der Felge führen.

⚠️ WARNUNG

Unfallgefahr!

- ▶ Schrauben nicht fetten oder ölen.
- ▶ Keine korrodierten oder beschädigten Schrauben verwenden.

Rad wechseln und Fahrzeug anheben

Schrauben lösen

- › Wenn das Fahrzeug über Abdeckkappen der Radschrauben oder Radvollblenden verfügt, diese abnehmen.

⚠️ WARNUNG

- ▶ Wenn beim Lösen der Schraube auf das Schlüsselende getreten wird, sich am Fahrzeug festhalten, um eine bessere Stabilität zu erhalten.



Einige Fahrzeuge können über Anti-Diebstahl-Radschrauben verfügen, die die Räder vor einem Diebstahl schützen.

- › Das Aufsatzstück bis zum Anschlag auf die Anti-Diebstahl-Radschraube stecken.



- › Den Schlüssel auf die Radschraube oder auf das Aufsatzstück stecken.
- › Die Schraube maximal eine halbe Umdrehung drehen, damit sich das Rad nicht lösen und herunterfallen kann.

Aufnahmesteg für den Wagenheber

Die Aufnahmesteg befinden sich am Unterholm des Fahrzeugs.

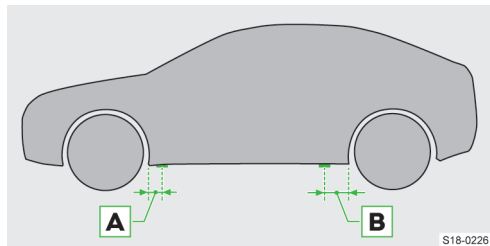

A 15,5 cm

B 25,8 cm

Wagenheber ansetzen und Fahrzeug anheben

Den Wagenheber aus dem Bordwerkzeug verwenden.

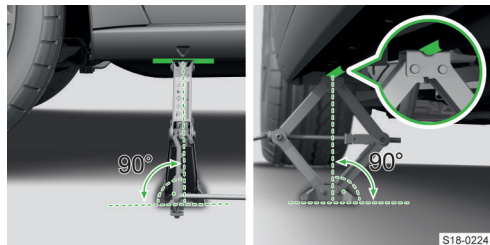

- › Den Wagenheber an dem Aufnahmesteg ansetzen, der dem zu wechselnden Rad am nächsten liegt.
- › Die Kurbel in die Aufnahme am Wagenheber einhängen.
- › Die Grundplatte des Wagenhebers mit der gesamten Fläche auf einen geraden Untergrund stellen, sodass sich der Heber in senkrechter Position zum Aufnahmesteg befindet.
- › Den Wagenheber mit der Kurbel so weit drehen, bis die Klaue des Hebers den Steg umfasst.
- › Das Fahrzeug weiter anheben, bis das Rad etwas vom Boden abhebt.

Rad wechseln

- › Die Schrauben heraus-schrauben und auf eine saubere Unterlage legen.
- › Das Rad vorsichtig abnehmen.

- › Das Rad ansetzen.
- › Die Schrauben leicht einschrauben.
- › Das Fahrzeug absenken.

ⓘ HINWEIS

- ▶ Gilt für werkseitig verbaute oder aus dem ŠKODA Original Zubehör gelieferte Radblenden: die Anti-Diebstahl-Radschraube entsprechend der auf der Rückseite der Radblende gekennzeichneten Position einbauen.

Schrauben festziehen

- › Die gegenüberliegenden Radschrauben einschl. der Anti-Diebstahl-Radschraube nacheinander festziehen.
- › Die Abdeckkappen der Radschrauben oder die Radvollblenden wieder einsetzen.

ⓘ Das Etikett mit der Code-Nummer der Anti-Diebstahl-Radschrauben aufbewahren. Anhand dieses kann ein Ersatz-Aufsatzstück aus den ŠKODA Original Teilen erworben werden.

Pannenset

Inhaltsübersicht

Das Set befindet sich in einem Kasten unter dem Bodenbelag im Gepäckraum.

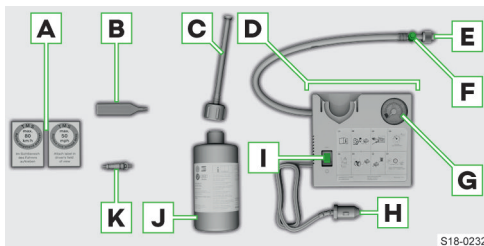

S18-0232

- A** Aufkleber mit der Geschwindigkeitsangabe
- B** Ventileinsatzdreher
- C** Einfüllschlauch mit Verschlussstopfen
- D** Luftkompressor (die Anordnung der Bedienelemente kann in Abhängigkeit vom Typ des Luftkompressors unterschiedlich sein)
- E** Reifenfüllschlauch
- F** Taste für den Druckabbau
- G** Druckanzeige
- H** 12-Volt-Kabelstecker
- I** EIN- und AUS-Schalter
- J** Reifenfüllflasche
- K** Ersatz-Ventileinsatz

Die Konformitätserklärung ist dem Luftkompressor oder der Bordbuchmappe beigelegt.

Verwendungsbedingungen

Die Reparatur mit dem Pannenset ersetzt keinesfalls die dauerhafte Reifeninstandsetzung.

Die Reparatur dient nur zum Erreichen des nächsten Fachbetriebs.

Den mittels des Pannensets reparierten Reifen so bald wie möglich wechseln.

Vor der Verwendung des Sets

- › Das Fahrzeug sicher abstellen und gegen Wegrollen sichern.
- › Den Motor abstellen.
- › Alle Mitfahrer aussteigen lassen. Während der Radreparatur sollten sie sich außerhalb der Fahrbahn aufhalten, z. B. hinter den Leitplanken.
- › Alle Türen sowie die Gepäckraum- und Motorraumklappe schließen.
- › Wenn ein Anhänger angekuppelt ist, diesen abkuppeln.

Nach der Verwendung des Sets

Wenn ein Reifendruck von 2,0 bar nicht erreicht werden kann, ist der Reifen zu stark beschädigt und lässt sich mit dem Pannenset nicht abdichten.

- › Nicht weiterfahren. Die Hilfe eines Fachbetriebs in Anspruch nehmen.

Bei einem Reifendruck von 2,0-2,5 bar kann die Fahrt mit max. 80 km/h bzw. 50 mph fortgesetzt werden.

- › Vollgasbeschleunigungen, starkes Bremsen und rasante Kurvenfahrten vermeiden.

Hinweise für das Fahren mit repariertem Reifen

- › Den Druck im reparierten Reifen nach 10 Minuten Fahrt prüfen.
- › Wenn der Reifendruck 1,3 bar und geringer ist, nicht weiterfahren! Die Hilfe eines Fachbetriebs in Anspruch nehmen.
- › Wenn der Reifendruck höher als 1,3 bar ist, den Druck auf den richtigen Wert von mind. 2 bar korrigieren und die Fahrt fortsetzen.

ⓘ HINWEIS

Gefahr eines Kompressorschadens!

- ▶ Nach Ablauf der maximalen Laufzeit des Luftkompressors diesen einige Minuten abkühlen lassen.

⚠ WARNUNG

Verbrennungsgefahr!

Der Reifenfüllschlauch und der Luftkompressor können beim Aufpumpen heiß werden.

- ▶ Den Luftkompressor sowie den Schlauch einige Minuten abkühlen lassen.

Verwendungseinschränkung

Auf die Verwendung des Sets in den folgenden Fällen verzichten.

- ▶ Die Felge ist beschädigt.
- ▶ Die Außentemperatur liegt unter der in der Anleitung der Reifenfüllflasche angegebenen Mindesttemperatur.
- ▶ Reifeneinstiche sind größer als 4 mm.
- ▶ Schäden an der Reifenflanke.
- ▶ Das auf der Reifenfüllflasche angegebene Mindesthaltbarkeitsdatum ist abgelaufen.

Selbsthilfe

Reifen abdichten

- ▶ Die Ventilkappe des beschädigten Reifens abschrauben.
- ▶ Mit dem Ventileinsatzdreher den Ventileinsatz herausschrauben und auf eine saubere Unterlage legen.
- ▶ Die Reifenfüllflasche mit Dichtungsmittel hin und her schütteln.
- ▶ Den Einfüllschlauch auf die Reifenfüllflasche schrauben. Die Folie am Verschluss wird durchstoßen.
- ▶ Den Verschlussstopfen vom Einfüllschlauch entfernen und auf das Reifenventil stecken.
- ▶ Die Flasche mit dem Boden nach oben halten und das gesamte Dichtungsmittel in den Reifen füllen.
- ▶ Den Einfüllschlauch vom Ventil abnehmen.
- ▶ Den Ventileinsatz einschrauben.

Reifen aufpumpen

- ▶ Den Reifenfüllschlauch des Luftkompressors auf das Reifenventil stecken.
- ▶ Das Fahrzeug mit der Parkbremse absichern.
- ▶ Den Motor anlassen.
- ▶ Den Stecker des Luftkompressors in die 12-Volt-Steckdose stecken.
- ▶ Den Luftkompressor einschalten.
- ▶ Sobald ein Druck von 2,0-2,5 bar erreicht wurde, den Luftkompressor ausschalten.

Die maximale Laufzeit des Luftkompressors laut Anweisungen des Pannenset-Herstellers beachten.

- ▶ Wenn der Luftdruck von 2,0-2,5 bar nicht erreicht wurde, den Reifenfüllschlauch vom Ventil abnehmen.
- ▶ Ungefähr 10 Meter vor- oder zurückfahren, damit sich das Dichtungsmittel im Reifen verteilen kann.
- ▶ Den Reifenfüllschlauch erneut auf das Ventil stecken und den Aufpumpvorgang wiederholen.

Reifendruck

Was soll beachtet werden

① HINWEIS

- ▶ Den Reifendruck stets der Beladung anpassen.

- ▶ Den Druck in allen Reifen mindestens einmal monatlich und vor jeder längeren Fahrt prüfen.
- ▶ Den Druck an kalten Reifen prüfen. Den erhöhten Druck bei warmen Reifen ggf. nicht reduzieren.
- ▶ Nach jeder Reifendruckänderung die neuen Werte in der Reifenkontrollanzeige speichern.

⚠ WARNUNG

Unfallgefahr!

- ▶ Bei sehr schnellem Reifendruckverlust ist zu versuchen, das Fahrzeug vorsichtig ohne heftige Lenkbewegungen und ohne starkes Bremsen zum Stehen zu bringen.

Aufkleber mit vorgeschriebenen Reifendruckwerten

Der Aufkleber mit vorgeschriebenen Reifendruckwerten befindet sich auf der Innenseite der Tankklappe.

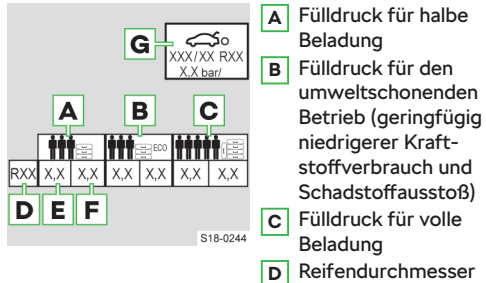

in Zoll

Diese Angabe dient lediglich als Information für den vorgeschriebenen Reifendruck. Diese stellt keine Auflistung freigegebener Reifengrößen für Ihr Fahrzeug dar. Diese sind in der technischen Fahrzeugdokumentation sowie in der Konformitätserklärung (im sog. COC-Dokument) aufgeführt.

- E** Reifendruckwert für die Reifen der Vorderachse
- F** Reifendruckwert für die Reifen der Hinterachse
- G** Vorgeschriebener Reifendruckwert für das Notrad

Reifenkontrollanzeige

Funktionsweise

Die Reifenkontrollanzeige weist auf eine Reifendruckänderung hin.

Warnung bei einer Druckänderung

⚠ leuchtet

- ▶ Das Fahrzeug anhalten.
- ▶ Die Reifen und die Reifendrucke prüfen.

Reifen mit geändertem Druck anzeigen

- › Den Menüpunkt für die Anzeige des Reifenzustands im folgenden Menü wählen.

MENU >  > 

Oder:

CAR > 

Funktionseinschränkung

Das System kann bei sehr schnellem Reifendruckverlust nicht warnen, z. B. bei einem plötzlichen Reifenschaden.

Die Systemfunktion kann z. B. in den folgenden Fällen eingeschränkt sein.



- ▶ Ungleichmäßige Belastung der Räder, z. B. beim Anhängerbetrieb.
- ▶ Sportliche Fahrweise.
- ▶ Fahren auf unbefestigten Straßen.
- ▶ Montierte Schneeketten.

Reifendruckwerte speichern**Reifendruckwerte im Infotainment speichern**

- › Die Reifen auf den vorgeschriebenen Fülldruck aufpumpen.
- › Die Zündung einschalten.
- › Den Menüpunkt für die Anzeige des Fahrzeugzustands im folgenden Menü wählen.

CAR > 

Oder:

MENU >  > 

- › Mithilfe der Funktionsflächen ◀ ▶ das Menü für die Reifenkontrollanzeige wählen.
- › Die Funktionsfläche SET antippen.
- › Des Weiteren den Anweisungen im Bildschirm folgen.

Die Reifendruckwerte in den folgenden Fällen speichern.

- ▶ Änderung des Reifendrucks.
- ▶ Wechsel eines oder mehrerer Räder.
- ▶ Positionstausch eines Rads am Fahrzeug.
- ▶ Immer nach Zurücklegen einer Fahrstrecke von 10 000 km oder 1x jährlich.

Problemlösung**Reifenkontrollanzeige gestört**

 blinkt für ungefähr 1 Minute und leuchtet weiter

- › Das Fahrzeug anhalten, die Zündung ausschalten und den Motor anlassen.

Wenn das Symbol  nach dem Anlassen des Motors wieder blinkt, liegt eine Systemstörung vor.

- › Vorsichtig weiterfahren, die Hilfe eines Fachbetriebs in Anspruch nehmen.

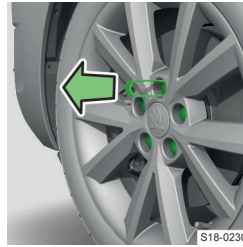
Abdeckkappen der Radschrauben**Abdeckkappen abziehen und einbauen****Abziehen**

- › Die Abziehklammer bis zum Anschlag auf die Abdeckkappe stecken.
- › Die Abdeckkappe abziehen.

Einbauen

- › Den Abdeckkappe bis zum Anschlag auf die Radschraube stecken.

Radvollblende**Blende abziehen und einbauen**

Gilt für werkseitig verbaute oder aus dem ŠKODA Original Zubehör gelieferte Blenden.

Abziehen

- › Den Bügel zum Abziehen der Radblenden am Rand einer der Öffnungen in der Blende einhängen.
- › Den Radschlüssel durch den Bügel schieben, am Reifen abstützen und die Blende abziehen.

Einbauen

- › Die Blende am vorgesehenen Ventilausschnitt an die Felge ansetzen.

Bei Verwendung einer Anti-Diebstahl-Radschraube muss sich diese an der auf der Blende gekennzeichneten Stelle befinden.

- › Die Blende, am Ventil beginnend, beidseitig in die Felge drücken, bis diese am gesamten Umfang einrastet.

 HINWEIS

- › Den Handdruck verwenden, nicht an die Radblende schlagen.

Stauräume und Innenraumausstattung

Ausstattung im Gepäckraum

Übersicht

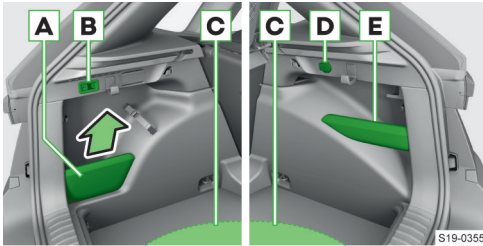

Gepäckraum eines Fahrzeugs ohne Erdgasantrieb

- A** Ablagefach
Belastung max. 2,5 kg
Die Trennwand des Ablagefachs bei Fahrzeugen mit dem variablen Ladeboden lässt sich nicht herausnehmen.
- B** Schalter der Anhängervorrichtung
- C** Unter dem Bodenbelag: Staufach für Reserve- oder Notrad und Bordwerkzeug
Belastung des Bodenbelags max. 75 kg
- D** 12-Volt-Steckdose
- E** Ablagefach
Belastung max. 1,5 kg

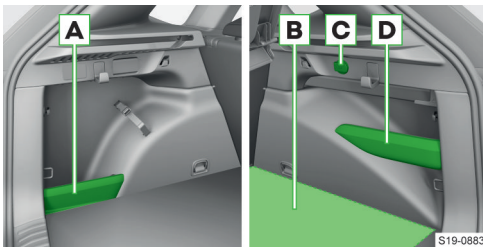

Gepäckraum eines Erdgasfahrzeugs

- A** Ablagefach
Belastung max. 2,5 kg
- B** Unter dem Bodenbelag: Staufach für Bordwerkzeug
Belastung des Bodenbelags max. 75 kg
- C** 12-Volt-Steckdose
- D** Ablagefach
Belastung max. 1,5 kg

Notausstattung

Übersicht der Notausstattung

Notausstattung im Gepäckraum eines Fahrzeugs ohne Erdgasantrieb

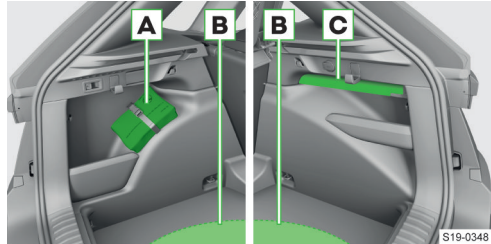

- A** Platzierung des Verbandkastens
- B** Bordwerkzeug
- C** Platzierung des Warndreiecks

Notausstattung im Gepäckraum eines Erdgasfahrzeugs

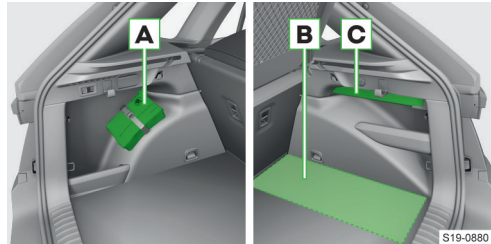

- A** Platzierung des Verbandkastens
- B** Bordwerkzeug
- C** Platzierung des Warndreiecks

Staufach für die Reflexweste

Das Staufach für die Reflexweste befindet sich im Ablagefach der Vordertür.

Feuerlöscher unter dem Beifahrersitz



Bordwerkzeug

Ausstattungsabhängig müssen nicht alle folgenden Bestandteile im Bordwerkzeug enthalten sein.

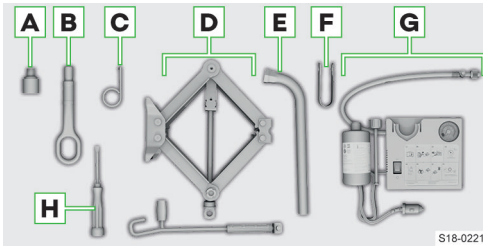

S18-0221

- A** Aufsatzstück für die Anti-Diebstahl-Radschrauben
- B** Abschleppöse
- C** Bügel zum Abziehen der Radvollblenden
- D** Wagenheber mit Hinweisschild und Kurbel
- E** Radschlüssel
- F** Abziehklammer für die Abdeckkappen der Radschrauben
- G** Pannenset
- H** Schraubendreher

Die Konformitätserklärung ist dem Wagenheber oder der Bordbuchmappe beigelegt.

Ablagefach für die Reflexweste

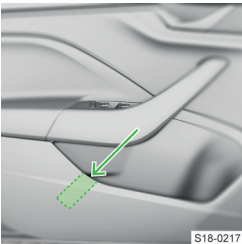

S18-0217

Befestigungselemente im Gepäckraum

Übersicht

Fahrzeug ohne den variablen Ladeboden

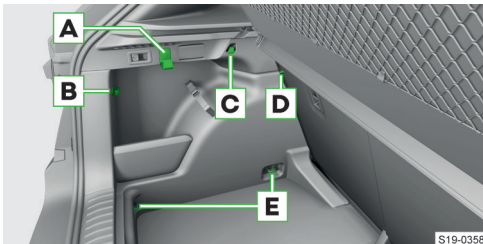

S19-0358

- A** Taschenhaken

Belastung max. 7,5 kg

- B** Befestigungselemente zur Befestigung der Befestigungsnetze
- C** Haken zur Befestigung der Befestigungsnetze
Belastung max. 1,5 kg
- D** Verzurröse zur Befestigung der Befestigungsnetze
- E** Verzurrösen zur Befestigung der Ladung und der Befestigungsnetze
Belastung max. 350 kg

Erdgasfahrzeug

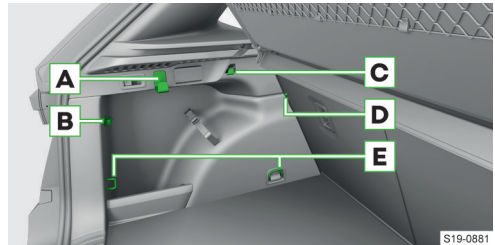

S19-0881

- A** Taschenhaken
Belastung max. 7,5 kg
- B** Befestigungselemente zur Befestigung der Befestigungsnetze
- C** Haken zur Befestigung der Befestigungsnetze
Belastung max. 1,5 kg
- D** Verzurröse zur Befestigung der Befestigungsnetze
- E** Verzurrösen zur Befestigung der Ladung und der Befestigungsnetze
Belastung max. 350 kg

Fahrzeug mit dem variablen Ladeboden

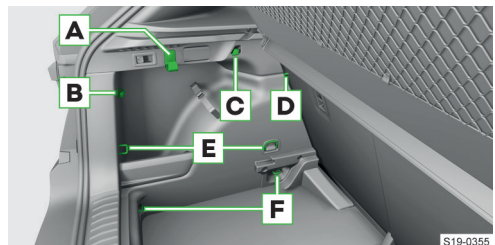

S19-0355

- A** Taschenhaken
Belastung max. 7,5 kg
- B** Befestigungselemente zur Befestigung der Befestigungsnetze
- C** Haken zur Befestigung der Befestigungsnetze
Belastung max. 1,5 kg

- D** Verzurröse zur Befestigung der Befestigungsnetze
- E** Verzurrösen zur Befestigung der Ladung und der Befestigungsnetze
Belastung max. 350 kg
- F** Verzurrösen zur Befestigung der Ladung und der Befestigungsnetze
Belastung max. 350 kg

Weitere Befestigungselemente

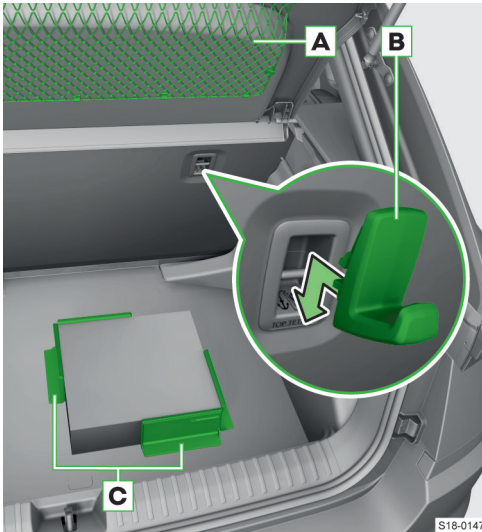

- A** Netz an der Gepäckraumabdeckung
Belastung max. 1,5 kg
- B** Haken zur Befestigung der Ladung an der Halteöse des TOP TETHER-Systems
Belastung max. 5 kg
- C** Cargo-Elemente
Belastung max. 8 kg
Ein Staufach für die Cargo-Elemente befindet sich unter dem Bodenbelag im Gepäckraum.
› Das Cargo-Element zusammenklappen und am Bodenbelag im Gepäckraum befestigen.

Taschenhaken im Gepäckraum

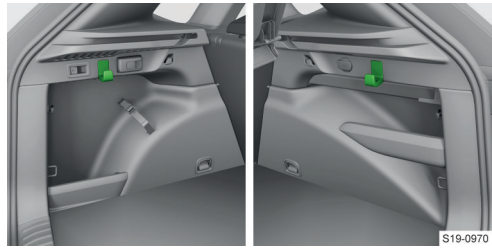

Die maximale Belastung des Hakens beträgt 7,5 kg.

Cargo-Elemente im Gepäckraum

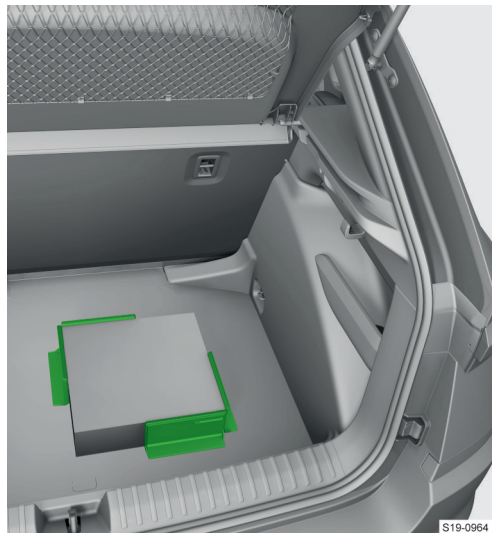

Die maximale Belastung der Cargo-Elemente beträgt 8 kg.

Ablagenetz

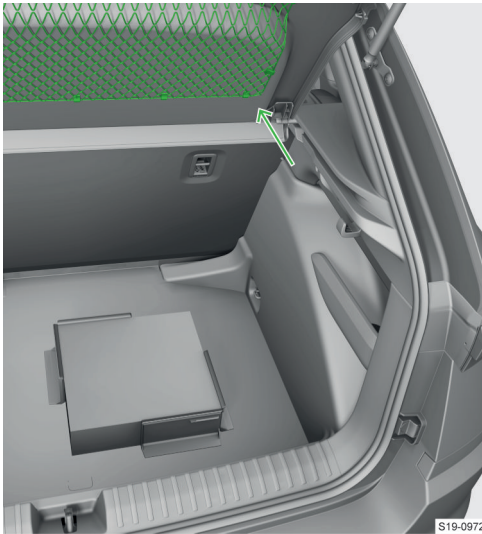

Die maximale Belastung des Netzes beträgt 1,5 kg.

Haken an der Halteöse des TOP TETHER-Systems

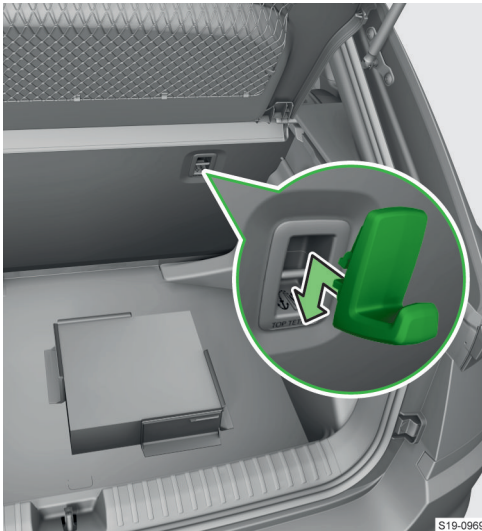

Die maximale Belastung des Hakens beträgt 5 kg.

Befestigungsnetze

Übersicht

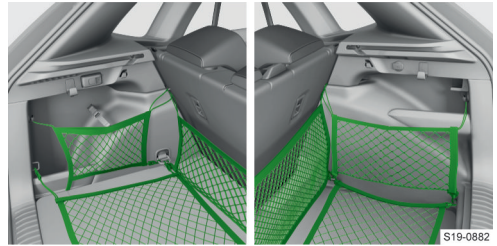

Die maximale Belastung der jeweiligen Befestigungsnetze beträgt 1,5 kg.

Ablagetasche

Bedienung

Die maximale Belastung der Ablagetasche beträgt 3,5 kg.

Aufhängen

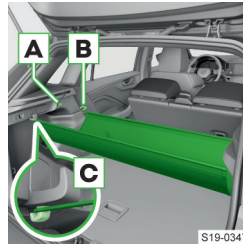

Die Ablagetasche an den Befestigungspunkten **A**, **B** oder **C** aufhängen.

HINWEIS

► Vor dem Aufhängen der Ablagetasche den Haken aus der Halteöse des TOP TETHER-Systems herausnehmen.

Zusammenfalten



► Die hintere Leiste an die vordere Leiste anlegen und mit der Rastnase sichern.

Netztrennwand

Netztrennwand befestigen

Hinten befestigen

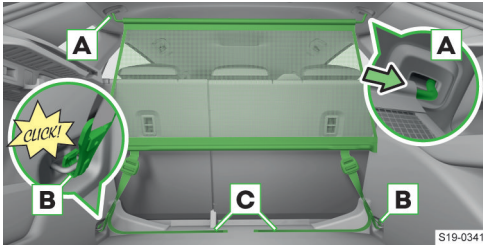

- › Die Querstange in die Aufnahmen **A** einsetzen.
- › Die Karabiner **B** in die Verzurrösen einrasten.
- › Die Gurte an den freien Enden **C** straff ziehen.

Vorn befestigen

Der Vorgang erfolgt analog dem Vorgang hinten.

Die Verzurrösen für die Karabiner befinden sich unter den mittleren Karosseriesäulen.

Lösen

Das Lösen erfolgt in umgekehrter Reihenfolge zum Befestigen.

Beidseitiger Bodenbelag

Übersicht

Ausstattungsabhängig kann das Fahrzeug mit einem beidseitigen Bodenbelag im Gepäckraum ausgestattet sein. Eine Seite ist aus Stoff ausgeführt, die andere Seite ist abwaschbar.

Starre Gepäckraumabdeckung

Herausnehmen und Einsetzen

Die maximale Belastung der Abdeckung beträgt 1 kg.

Herausnehmen

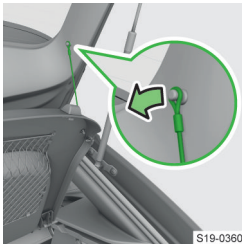

- › Die Haltebänder aushängen.

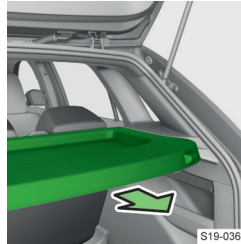

Die Abdeckung durch schnelles Ziehen herausnehmen.

Die Abdeckung wird durch langsames Ziehen auf den Kofferraumboden gelöst.

Einsetzen

- › Die Abdeckung bis zum Einrasten einschieben.
- › Die Haltebänder einhängen.

Abdeckung hinter den Rücksitzen verstauen



- › Die Abdeckung hinter die Rücksitze einhängen.

Variabler Ladeboden im Gepäckraum

Position einstellen

Die maximale Belastung des variablen Ladebodens in der oberen Position beträgt 75 kg.

In die obere oder untere Position einstellen



- › Den variablen Ladeboden anheben und zu sich ziehen.

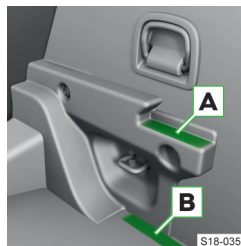

- › Zum Einstellen in die obere Position den variablen Ladeboden im vorderen Bereich auf die Fläche **A** legen.
- › Zum Einstellen in die untere Position den variablen Ladeboden im vorderen Bereich in den Raum **B** legen.



› Den variablen Ladeboden nach vorn drücken und auflegen.

Den angehobenen variablen Ladeboden in der oberen Position befestigen



› Den angehobenen variablen Ladeboden mithilfe der klappbaren Ecken in den Bereichen **A** sichern.

Herausnehmen und Einsetzen

- › Den variablen Ladeboden bis zu einem Abstand von etwa 15 cm unterhalb der Gepäckraumabdeckung anheben und herausnehmen.
- › Das Einsetzen erfolgt in umgekehrter Reihenfolge.

Übersicht der Fahrgastraumausstattung

Übersicht der praktischen Ausstattungen vorn

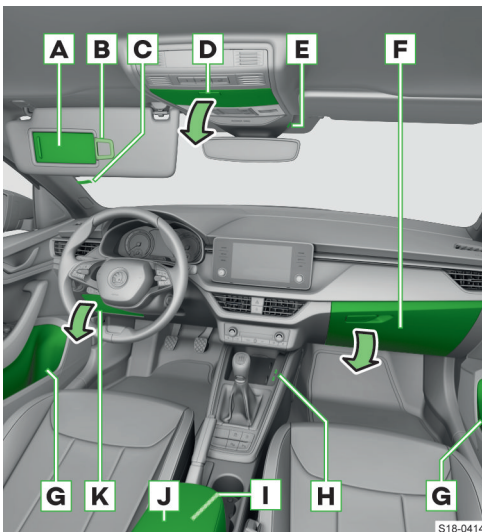

- A** Make-up-Spiegel
- B** Zettelhalter
- C** Parkzettelhalter
- D** Brillenfach
Belastung max. 0,25 kg
› Zum Öffnen die Taste drücken.
- E** USB-Anschluss
Der USB-Anschluss ist lediglich zum Aufladen verwendbar.
- F** Ablagefach
Belastung max. 3 kg
› Zum Öffnen des Fachs am Griff ziehen.
- G** Ablagefach
▶ Flaschenablage mit einem Inhalt von max. 1,5 l
▶ Staufach für den Abfallbehälter
▶ Staufach für die Reflexweste
- H** USB-Anschlüsse
Die USB-Anschlüsse können zum Aufladen sowie zur Datenübertragung genutzt werden.
- I** 12-Volt-Steckdose
- J** Zu öffnende und einstellbare Armlehne mit Ablagefach
Im unteren Bereich der Armlehne befindet sich ein Kartenhalter.
› Zum Öffnen des Fachs am Griff ziehen.
- K** Ablagefach
Belastung max. 0,5 kg
› Zum Öffnen am Griff ziehen.

ⓘ HINWEIS

- › Im Brillenfach **D** keine wärmeempfindlichen Gegenstände zurücklassen.

Übersicht der praktischen Ausstattungen hinten

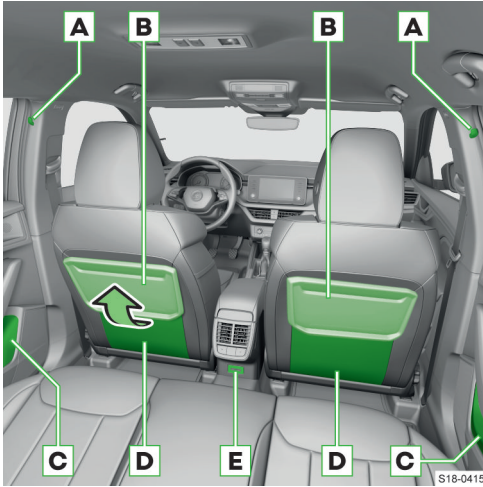

- A** Kleiderhaken
Belastung max. 2 kg
- B** Klapptisch
- C** Ablagefach
 - ▶ Flaschenablage mit einem Inhalt von max. 0,5 l
 - ▶ Staufach für die Reflexweste
- D** Ablagetasche
- E** USB-Anschlüsse
Die USB-Anschlüsse sind lediglich zum Aufladen verwendbar.

⚠ WARNUNG

- ▶ An den Haken nur leichte Bekleidung aufhängen. In den Taschen der Kleidungsstücke keine schweren und scharfkantigen Gegenstände belassen.
- ▶ Zum Aufhängen der Kleidung keine Kleiderbügel verwenden.

Parkzettelhalter



Flaschenablage im Ablagefach der Vordertür

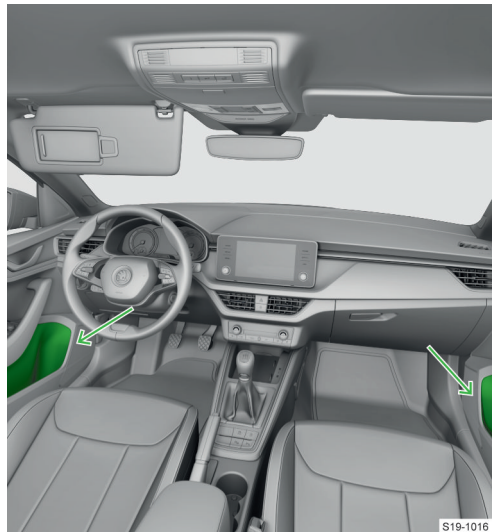

Die Ablage ist für Flasche mit einem Inhalt von max. 1,5 l vorgesehen.

Flaschenablage im Ablagefach der Hintertür



Die Ablage ist für Flasche mit einem Inhalt von max. 0,5 l vorgesehen.



Die USB-Anschlüsse können zum Aufladen sowie zur Datenübertragung genutzt werden.

USB-Anschlüsse



Der USB-Anschluss ist lediglich zum Aufladen verwendbar.



Die USB-Anschlüsse sind lediglich zum Aufladen verwendbar.

Haken an der mittleren Karosseriesäule



Die maximale Belastung der Haken beträgt 2 kg.

⚠ WARNUNG

- ▶ An den Haken nur leichte Bekleidung aufhängen. In den Taschen der Kleidungsstücke keine schweren und scharfkantigen Gegenstände belassen.
- ▶ Zum Aufhängen der Kleidung keine Kleiderbügel verwenden.

Brillenfach



Die maximale Belastung des Fachs beträgt 0,25 kg.

ⓘ HINWEIS

- ▶ Im Brillenfach keine wärmeempfindlichen Gegenstände zurücklassen.

Kartenhalter an der Armlehne

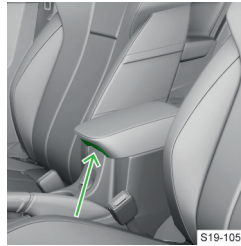

Ablagefach unter dem Vordersitz

Ablagefach öffnen



Die maximale Belastung des Ablagefachs beträgt 1,5 kg.

Ablagefach für den Regenschirm

Übersicht



ⓘ HINWEIS

Gefahr einer Beschädigung der Karosserie sowie der Innenverkleidung des Fahrzeugs!

- ▶ In das Ablagefach ausschließlich den Regenschirm aus dem ŠKODA Original Zubehör einlegen.
- ▶ Den Regenschirm immer bis zum Anschlag in das Ablagefach einschieben.

Phonebox

Was soll beachtet werden

⚠ VORSICHT

Verbrennungsgefahr während des Ladevorgangs.

- ▶ Das Telefon kann warm werden, dieses vorsichtig aus dem Ablagefach herausnehmen.
- ▶ Keine metallischen Gegenstände im Fach unter dem Telefon zurücklassen. Wenn sich im Ablagefach ein heiß gewordener metallischer Gegenstand befindet, das Telefon herausnehmen und den Gegenstand im Ablagefach abkühlen lassen!

Funktionsweise

Funktionen der Phonebox

- ▶ Drahtloses Laden von Telefonen.
- ▶ Verstärkung des Telefonsignals (gilt nur für einige Länder).

Die Phonebox befindet sich im Ablagefach in der Mittelkonsole vorn.

In das Ablagefach ein Telefon mit einer Größe von maximal 160x80 mm einlegen.

Ladezustandsanzeige

Gilt für das Infotainment Swing und Bolero.

Der Ladezustand wird durch die Verfärbung des Symbols Φ in der Statusleiste im Infotainmentbildschirm angezeigt.

- ▶ Weiß - das Telefon befindet sich im Ablagefach, ist erkannt und wird geladen.
- ▶ Rot - das Telefon befindet sich im Ablagefach, ist erkannt, doch kann nicht geladen werden.
- ▶ Kein Symbol angezeigt - die Funktion ist nicht verfügbar.

Ladezustandsanzeige

Gilt für das Infotainment Amundsen.

Der Ladezustand wird durch die Verfärbung des Symbols Φ in der Statusleiste im Infotainmentbildschirm angezeigt.

- ▶ Weiß - das Telefon befindet sich im Ablagefach, ist erkannt und wird geladen.
- ▶ Grau - das Telefon befindet sich nicht im Ablagefach / unterstützt kein drahtloses Laden / ist vollständig geladen.
- ▶ Rot - das Telefon befindet sich im Ablagefach, ist erkannt, doch kann nicht geladen werden.
- ▶ Kein Symbol angezeigt - die Funktion ist nicht verfügbar.

Empfehlungen für die optimale Funktion

- ✓ Das Telefon liegt mit dem Display nach oben gerichtet.
- ✓ Die Schutzhülle des Telefons ist abgenommen.

- ✓ Das Telefon befindet sich mittig auf dem Telefonsymbol auf der Auflage.

Funktionsbedingungen

Bedingungen für das drahtlose Laden

- ✓ Zündung eingeschaltet.
- ✓ Das Telefon unterstützt den Qi-Standard.
- ✓ Zwischen der Auflage und dem Telefon befindet sich kein Gegenstand.

Problemlösung

Im Infotainmentbildschirm wurde eine Meldung darüber angezeigt, dass das Mobiltelefon nicht geladen werden kann.

- ▶ Prüfen, ob sich zwischen der Auflage und dem zu ladenden Telefon kein Gegenstand befindet. Ist dies der Fall, das Telefon sowie den Gegenstand herausnehmen. Das Telefon wieder mittig auf das Telefonsymbol auf der Auflage legen.
- ▶ Prüfen, ob sich die Position des zu ladenden Telefons nicht geändert hat. Ist dies der Fall, das Telefon herausnehmen und wieder mittig auf das Telefonsymbol auf der Auflage legen.

Getränkehalter

Übersicht

Getränkehalter vorn

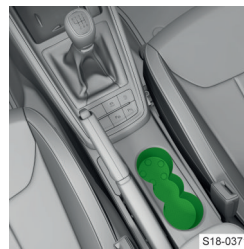

Im vorderen Halterbereich kann eine Flasche mit einer Hand geöffnet werden.

- ▶ Die Flasche in den Halter eindrücken und den Verschluss aufdrehen.

Getränkehalter hinten



⚠ VORSICHT

Verbrühungsgefahr!

- ▶ Niemals heiße Getränkebehälter in den Getränkehalter stellen.

① HINWEIS

Gefahr von Schäden an der elektrischen Anlage sowie an den Verkleidungen durch verschüttete Getränke.

Multimediahalter

Übersicht

Der Multimediahalter wird in den Getränkehalter eingelegt.

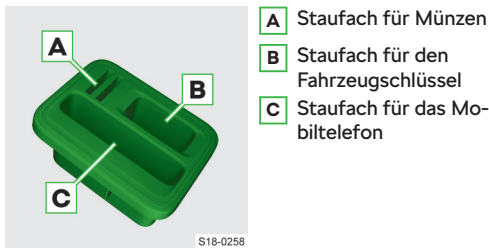

Abfallbehälter

Beutel ersetzen

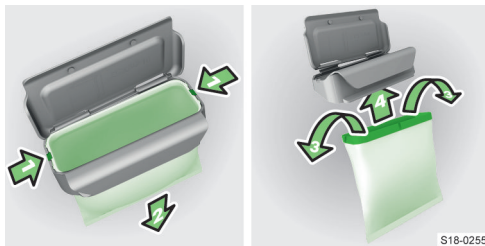

Aschenbecher und Zigarettenanzünder

Was soll beachtet werden

⚠ VORSICHT

Verbrennungs- oder Brandgefahr!

- ▶ Den Aschenbecher nicht zur Aufbewahrung von heißen oder brennenden Gegenständen verwenden.
- ▶ Den Anzünder vorsichtig handhaben.

Bedienung

Der Aschenbecher wird in den Getränkehalter eingelegt.

Aschenbecher öffnen

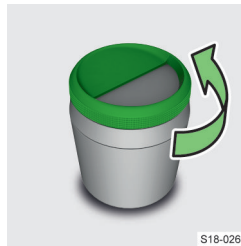

Deckel abnehmen



Zigarettenanzünder

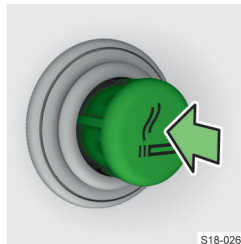

- ▶ Den Anzünder hineindrücken.
- ▶ Warten, bis der glühende Anzünder hervorspringt.
- ▶ Den Anzünder herausnehmen und verwenden.
- ▶ Den Anzünder wieder hineinschieben.

Die Steckdose des Zigarettenanzünders dient als 12-Volt-Steckdose.

Klapptisch

Bedienung

Tisch hochklappen



- ▶ Den Tisch in die gewünschte Position hochklappen.

Tisch herunterklappen

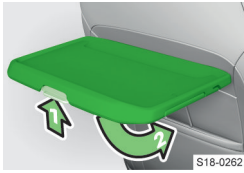

S18-0262

- › Die Sicherungstaste drücken und den Tisch herunterklappen.

Getränkhalter herauschieben

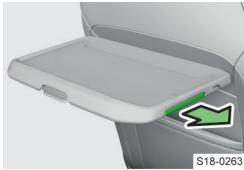

S18-0263

Die maximale Belastung des Tisches beträgt 8,5 kg.

⚠ VORSICHT
Verletzungsgefahr!

- ▶ Während der Fahrt muss sich der Tisch im heruntergeklappten Zustand befinden.

12-Volt-Steckdose

Funktionsbedingungen

ⓘ HINWEIS

Gefahr einer Beschädigung der elektrischen Anlage des Fahrzeugs!

- ▶ Die Steckdosen nur für den Anschluss von freigegebenem elektrischem Zubehör mit einer Gesamtleistungsaufnahme von bis zu 120 Watt verwenden.

ⓘ HINWEIS

Gefahr einer Beschädigung der angeschlossenen Verbraucher!

- ▶ Die Verbraucher vor dem Ein- oder Ausschalten der Zündung sowie vor dem Motorstart ausschalten.

Dachgepäckträger und Anhängervorrichtung

Dachgepäckträger

Übersicht

Das maximale Gewicht der Ladung inkl. der Dachgepäckträger beträgt 75 kg.

Schwenkbare Anhängervorrichtung

Was soll beachtet werden

⚠ WARNUNG
Unfallgefahr!

- ▶ Den Schalter für das Herausschwenken der Kugelstange nicht manipulieren, solange ein Anhänger oder ein anderes Zubehör an der Kugelstange angekuppelt ist. Die Kugelstange könnte entriegelt werden.

⚠ VORSICHT
Verletzungsgefahr!

- ▶ Mit der Anhängervorrichtung vorsichtig umgehen.
- ▶ Beim Herausschwenken der Kugelstange nicht im mittleren Bereich des hinteren Stoßfängers stehen.

ⓘ HINWEIS

Gefahr einer Beschädigung der Anhängervorrichtung!

- ▶ Bei nicht verwendeter Anhängervorrichtung die Kugelstange unter den Stoßfänger einschwenken.

Kugelstange heraus- und einschwenken

Kugelstange herauschwenken



S18-0296

- › Am Schalter ziehen. Die Kugelstange schwenkt heraus. Die Kontrollleuchte → innerhalb des Schalters blinkt.



S18-0297

- › Die Kugelstange drücken, bis diese hörbar einrastet.

Verrastung prüfen: die Kontrollleuchte → innerhalb des Schalters leuchtet.

Kugelstange einschwenken

ⓘ HINWEIS

- ▶ An der Kugelstange darf weder ein Anhänger noch ein anderes Zubehör angekuppelt sein.
- ▶ In der Steckdose darf kein Stecker oder Adapter eingesteckt sein.



S18-0296

- ▶ Am Schalter ziehen. Die Kugelstange wird entriegelt. Die Kontrollleuchte → innerhalb des Schalters blinkt.

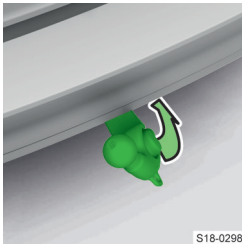

S18-0298

- ▶ Die Kugelstange unter den Stoßfänger einschwenken, bis diese hörbar einrastet.

Verrastung prüfen: die Kontrollleuchte → innerhalb des Schalters leuchtet.

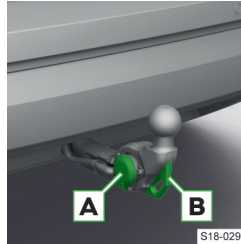

S18-0299

- ▶ Den elektrischen Anhängerstecker in die Steckdose **A** einstecken.
- ▶ Das Abreißseil des Anhängers an der Sicherungsöse **B** einhängen. Das Abreißseil muss in allen Anhängerstellungen gegenüber dem

Fahrzeug durchhängen.

Abkuppeln

Das Abkuppeln erfolgt in umgekehrter Reihenfolge.

Stromversorgung des Anhängerstromnetzes

Bei der elektrischen Verbindung zwischen Fahrzeug und Anhänger wird der Anhänger vom Fahrzeug mit Strom versorgt.

ⓘ HINWEIS

Gefahr einer Beschädigung der Fahrzeugelektronik! Die Gesamtleistungsaufnahme sämtlicher am Anhängerstromnetz angeschlossener Verbraucher darf maximal 350 Watt betragen.

Problemlösung

Anhängervorrichtung gestört

Die Kontrollleuchte → innerhalb des Schalters leuchtet nicht oder blinkt, oder die Kugelstange lässt sich nicht einrasten.

- ▶ Die Anhängervorrichtung nicht verwenden.
- ▶ Die Hilfe eines Fachbetriebs in Anspruch nehmen.

Kugelstange nicht eingerastet

 leuchtet

- ▶ Die Kugelstange einrasten.

Anhänger oder Zubehör an- und abkuppeln

Die folgenden Informationen beschreiben den Vorgang für das An- und Abkuppeln eines Anhängers. Die Informationen beziehen sich auch auf ein anderes Zubehör, z. B. auf einen Fahrradträger.

⚠ WARNUNG

Unfallgefahr!

- ▶ Die Sicherungsöse nicht zum Abschleppen verwenden.
- ▶ Die Ladung richtig verteilen und befestigen.

ⓘ Die Anhängervorrichtung verfügt über eine 13-polige elektrische Steckdose. Wenn der Anhänger über einen 7-poligen Stecker verfügt, einen Adapter aus dem ŠKODA Original Zubehör verwenden.

Ankuppeln

- ▶ Die Kugelstange herausschwenken.
- ▶ Die Anhängerdeichsel auf den Kugelkopf stecken.

Technische Daten

Befestigungspunkte der Anhängervorrichtung

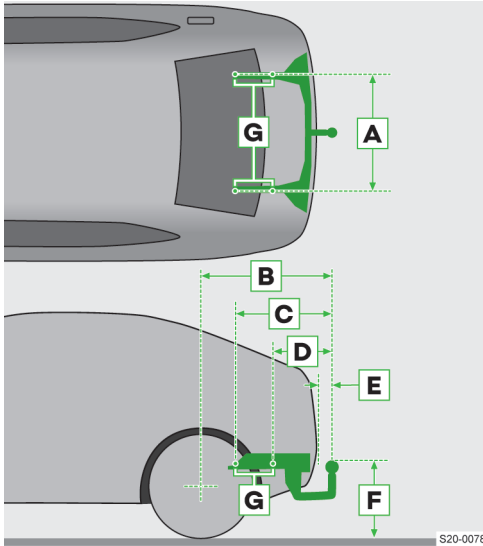

- A** Abstand der Befestigungspunkte
- B** Länge des hinteren Überhangs zur Mitte des Kugelkopfes
- C** Abstand des vorderen Befestigungspunkts zur Mitte des Kugelkopfes
- D** Abstand des hinteren Befestigungspunkts zur Mitte des Kugelkopfes
- E** Abstand des hinteren Stoßfängers zur Mitte des Kugelkopfes (gemäß der Norm ECE-55)
- F** Abstand der Mitte des Kugelkopfes zur Fahrbahn (gemäß der Norm ECE-55)
- G** Befestigungspunkte an der Karosserie

Angaben in mm	
A	1032,8
B	829,8
C	512,1
D	385,8
E	min. 65
F	350-420

Maximale Stützlast bei Anhängerbetrieb

Die maximale Stützlast bei Anhängerbetrieb ist vom Motortyp sowie von der Fahrzeugausstattung abhängig.

Die für Ihr Fahrzeug gültige Angabe ist der technischen Fahrzeugdokumentation (z. B. der Fahrzeugzulassungsdokumentation, dem COC-Dokument) zu

entnehmen oder bei einem ŠKODA Partner zu erfragen.

Sonstige Angaben (z. B. auf dem Typschild der Anhängervorrichtung angeführt) geben lediglich über die Prüfwerte der Vorrichtung Auskunft.

Stützlast mit montiertem Zubehör

Bei Verwendung des Zubehörs (z. B. Fahrradträger) ist dessen Maximallänge sowie dessen zulässiges Gesamtgewicht inkl. Belastung zu beachten.

Die Maximallänge des montierten Zubehörs (vom Kugelkopf der Anhängervorrichtung gemessen) darf 70 cm nicht überschreiten.

Das zulässige Gesamtgewicht des montierten Zubehörs inkl. dessen Belastung entspricht der maximalen Stützlast bei Anhängerbetrieb, der Wert ist der Fahrzeugzulassungsdokumentation zu entnehmen.

Wenn die maximale Stützlast bei Anhängerbetrieb mehr als 75 kg beträgt, darf das zulässige Gesamtgewicht des montierten Zubehörs inkl. dessen Belastung 75 kg nicht überschreiten.

Dieser Wert gilt, wenn sich der Ladungsschwerpunkt in einem Abstand von maximal 30 cm zum Kugelkopf der Anhängervorrichtung befindet.

Wenn der Abstand der Schwerpunktlage der Belastung zum Kugelkopf der Anhängervorrichtung größer als 30 cm ist, nimmt das maximal zulässige Gesamtgewicht des Zubehörs inkl. dessen Belastung ab (z. B. in einem Abstand von 60 cm zum Kugelkopf um die Hälfte).

⚠️ WARNUNG

Unfallgefahr!

- ▶ Die maximale Stützlast nicht überschreiten.
- ▶ Die zulässige Anhängelast sowie das Gewicht eines anderen Zubehörs, z. B. des Fahrradträgers, nicht überschreiten.

ⓘ HINWEIS

Gefahr einer Beschädigung der Anhängervorrichtung und des Fahrzeugs selbst!

- ▶ Bei Verwendung des Zubehörs (z. B. Fahrradträger) die Maximallänge sowie das zulässige Gesamtgewicht des Zubehörs inkl. Belastung beachten.

Pflegen und Reinigen

Service-Ereignisse

Service-Intervalle

Die Einhaltung der Service-Intervalle ist für die Lebensdauer und die Werterhaltung des Fahrzeugs von entscheidender Bedeutung.

Auf den fälligen Service-Termin werden Sie durch das Symbol  sowie die entsprechende Meldung im Display des Kombi-Instruments hingewiesen.

Hinsichtlich des Typs des Service-Intervalls, der Option zu dessen Änderung sowie der Service-Umfänge werden Sie durch den Fachbetrieb informiert.

 Alle Serviceleistungen und das Wechseln bzw. Nachfüllen von Betriebsflüssigkeiten sind für den Kunden kostenpflichtig, auch während des Garantiezeitraums, es sei denn, die Garantiebestimmungen von ŠKODA AUTO oder sonstige verbindliche Vereinbarungen bestimmen etwas anderes.

Service-Nachweis

Ein Fachbetrieb hinterlegt die Service-Nachweise im Informationssystem mit der Bezeichnung Digitaler Serviceplan.

Den Service-Nachweis können Sie sich ausdrucken lassen.

Service-Termin anzeigen

Im Infotainment das folgende Menü wählen.

CAR >  > Menüpunkt für den Service

Oder:

MENU >  > Menüpunkt für den Service

Angaben zurücksetzen

Wir empfehlen, die Angaben hinsichtlich der Service-Ereignisse nicht selbstständig zurückzusetzen. Es kann zu einer falschen Einstellung der Service-Intervalle und dadurch auch zu eventuellen Störungen am Fahrzeug kommen.

Bei Fahrzeugen mit variablem Service-Intervall werden nach dem Zurücksetzen der Ölwechsel-Service-Anzeige neue Werte des Service-Intervalls angezeigt, die nach den vorherigen Betriebsbedingungen berechnet werden. Diese Werte werden dann weiterhin nach den aktuellen Betriebsbedingungen angepasst.

Servicearbeiten, Anpassungen und technische Änderungen

Die Anweisungen und Richtlinien von ŠKODA AUTO sind bei der Verwendung des Zubehörs sowie bei der Durchführung von allen Anpassungen, Reparaturen oder technischen Änderungen am Fahrzeug zu beachten.

Die Einhaltung dieser Anweisungen und Richtlinien erfolgt im Interesse der Verkehrssicherheit und des guten technischen Zustands des Fahrzeugs.

Wir empfehlen, für das Fahrzeug nur ausdrücklich freigegebenes ŠKODA Original Zubehör und ŠKODA Original Teile zu verwenden. Bei diesen sind die Zuverlässigkeit, Sicherheit und Eignung für Ihr Fahrzeug garantiert.

ŠKODA Servicepartner

Alle ŠKODA Servicepartner arbeiten nach den Anweisungen und Richtlinien von ŠKODA AUTO. Service- und Reparaturleistungen werden somit rechtzeitig und in entsprechender Qualität durchgeführt. Die Einhaltung der Richtlinien und Anweisungen erfolgt im Interesse der Verkehrssicherheit und des guten technischen Zustands des Fahrzeugs.

Deshalb empfehlen wir, alle Anpassungen, Reparaturen und technische Änderungen am Fahrzeug von ŠKODA Servicepartnern durchführen zu lassen.

ŠKODA Original Teile

Für Ihr Fahrzeug empfehlen wir die Verwendung von ŠKODA Original Teilen, denn diese Teile sind durch ŠKODA AUTO genehmigt. Diese Teile entsprechen genau den ŠKODA AUTO Vorschriften und sind mit den in der Serienproduktion verwendeten Teilen identisch.

Bei diesen Teilen steht ŠKODA AUTO für die Sicherheit, Zuverlässigkeit und lange Betriebsdauer ein.

Die ŠKODA Original Teile haften für etwaige Mängel der ŠKODA Original Teile bei deren Verkauf 2 Jahre nach der gesetzlichen Sachmängelhaftung, so lange nicht im Kaufvertrag etwas anderes vereinbart wurde.

ŠKODA Original Zubehör

Wir empfehlen, für Ihr Fahrzeug das ŠKODA Original Zubehör zu verwenden. Bei diesem Zubehör steht ŠKODA AUTO für die Sicherheit, Zuverlässigkeit und Eignung für Ihren Fahrzeugtyp ein.

Die ŠKODA Servicepartner haften für etwaige Mängel des ŠKODA Original Zubehörs bei dessen Verkauf 2 Jahre nach Einbau bzw. Übergabe nach der gesetzlichen Sachmängelhaftung, solange nicht im Kaufvertrag oder in sonstigen Bestimmungen etwas anderes vereinbart wurde.

Spoiler

⚠️ **WARNUNG**

Unfallgefahr!

- ▶ Den Original-Spoiler am vorderen Stoßfänger ausschließlich in der Kombination mit dem Original-Spoiler auf der Gepäckraumklappe verwenden.
- ▶ Der Original-Spoiler am vorderen Stoßfänger kann weder eigenständig ohne den Spoiler auf der Gepäckraumklappe, noch in der Kombination mit einem ungeeigneten Spoiler auf der Gepäckraumklappe belassen werden.
- ▶ Eventuelle Reparaturen, der Austausch, das Hinzu-fügen oder Entfernen von Spoilern, sind mit dem ŠKODA Servicepartner zu konsultieren.

Komponentenschutz

Einige elektronische Fahrzeugkomponenten (z. B. das Kombi-Instrument) sind werkseitig mit einem Komponentenschutz ausgestattet. Der Komponentenschutz sorgt für die Funktionseinschränkung dieser Komponenten bei einem nicht legitimen Einbau in ein anderes Fahrzeug (z. B. nach einem Diebstahl) oder beim Betrieb außerhalb des Fahrzeugs.

Innenraum

Was soll beachtet werden

ⓘ **HINWEIS**

- ▶ Zur Reinigung und Pflege der einzelnen Materialien dafür vorgesehene Reinigungsmittel verwenden.
- ▶ Keine aggressiven Reinigungsmittel oder chemische Lösungsmittel verwenden.

Naturleder / Kunstleder / Alcantara® / Suedia / Stoff

ⓘ **HINWEIS**

- ▶ Verunreinigungen so bald wie möglich entfernen.
- ▶ Für Alcantara®- und Suedia-Sitzbezüge keine Lederreiniger, Bohnerwachs, Schuhcreme, Fleckenentferner u. Ä. verwenden.
- ▶ Darauf achten, dass das Naturleder beim Reinigen nicht durchfeuchtet wird und dass kein Wasser in die Nähte einsickert.
- ▶ Die Dachverkleidung nicht mit einer Bürste reinigen.

ⓘ **HINWEIS**

Gefahr des Ausbleichens der Bezugstoffe.

- ▶ Auf längere Standzeiten in der prallen Sonne verzichten ggf. die Bezüge durch Abdecken schützen.

ⓘ

- ▶ Während des Gebrauchs können sich auf den Leder-, Alcantara®- und Suedia-Materialien geringfügige erkennbare Änderungen, z. B. Falten oder Verfärbungen, zeigen.

- ▶ Einige Bekleidungsstoffe, z. B. dunkler Jeansstoff, besitzen teilweise keine ausreichende Farbechtheit. Dadurch können auf den Sitzbezügen deutlich sichtbare Verfärbungen entstehen. Es handelt sich nicht um einen Mangel am Bezugsstoff.
- ▶ Scharfkantige Reißverschlüsse, Niete, Schellen und ähnliche Kleidungsstücke können die Bezugstoffe im Fahrzeug beschädigen. Solche Beschädigungen können nicht als eine gerechtfertigte Beanstandung anerkannt werden.

Kunststoffteile

ⓘ **HINWEIS**

Gefahr einer Beschädigung der Schalttafel.

- ▶ Keine Duftstoffe und Lufterfrischer an der Schalttafel befestigen.

Fensterscheiben

ⓘ **HINWEIS**

Gefahr einer Beschädigung der Heizfäden oder der Scheibenantenne.

- ▶ Keine Aufkleber auf die Heizfäden kleben.
- ▶ Zum Reinigen der Scheiben keine scharfen Gegenstände (z. B. Topfkratzer u. Ä.) verwenden.

Bezüge der elektrisch beheizten Sitze

ⓘ **HINWEIS**

Gefahr einer Beschädigung des Heizungssystems.

- ▶ Die Sitze weder mit Wasser noch mit anderen Flüssigkeiten reinigen.
- ▶ Die Sitze nicht durch das Einschalten der Heizung trocknen.

Sicherheitsgurte

ⓘ **HINWEIS**

Gefahr einer Beschädigung der Sicherheitsgurte.

- ▶ Die Sicherheitsgurte nicht chemisch reinigen.
- ▶ Gereinigte Gurte vor dem Aufrollen trocknen lassen.

Hinweise zur Reinigung

Naturleder / Kunstleder / Alcantara® / Suedia / Stoff

- ▶ Staub und Schmutz auf der Oberfläche mit einem Staubsauger entfernen.
- ▶ Frische Verunreinigungen mit Wasser, leicht angefeuchtetem Baumwolltuch oder Wolltuch ggf. milder Seifenlösung entfernen und mit trockenem Tuch abwischen.
- ▶ Hartnäckige Flecken mit einem dafür vorgesehenen Reinigungsmittel entfernen.
- ▶ Für die regelmäßige Pflege des Naturleders dafür vorgesehene Mittel verwenden. Nach jeder Reinigung eine Pflegecreme mit Lichtschutz und Imprägniereffekt verwenden.

- › Bei der Pflege der Alcantara®, Suedia- und Stoff-Oberflächen hartnäckige Haare mit einem Reinigungshandschuh entfernen. Knollen auf Stoffen mit einer Bürste entfernen.

Kunststoffteile

- › Verunreinigungen mit Wasser, leicht angefeuchtem Tuch oder Schwamm ggf. mit einem dafür vorgesehenen Reinigungsmittel entfernen.

Fensterscheiben

- › Verunreinigungen mit klarem Wasser entfernen und mit einem dafür vorgesehenen Wischtuch trocknen.

Infotainmentbildschirm

- › Verunreinigungen auf dem Bildschirm mit dafür vorgesehenen Reinigungsmitteln entfernen.

① HINWEIS

Gefahr einer Bildschirmbeschädigung!

- ▶ Bei der Entfernung von Schmutz nicht auf den Bildschirm drücken.

Bezüge der elektrisch beheizten Sitze

- › Verunreinigungen mit einem dafür vorgesehenen Reinigungsmittel entfernen.

Sicherheitsgurte

- › Verunreinigungen mit weichem Tuch und milder Seifenlösung entfernen.

Außenseite

Was soll beachtet werden

⚠ WARNUNG

Unfallgefahr!

Nach der Fahrzeugwäsche kann die Funktion der Bremsanlage durch Feuchtigkeit und im Winter durch Eis beeinträchtigt werden.

- ▶ Die Bremsen durch mehrmaliges Abbremsen trocknen und reinigen.

① HINWEIS

- ▶ Vogelkot, Insektenrückstände, Streu- und Meersalzreste, übergelaufenen Kraftstoff, AdBlue® u. Ä. so bald wie möglich entfernen.
- ▶ Für die Entfernung von Schmutz keine rauen Schwämme, Topfkratzer oder Ähnliches verwenden.
- ▶ Zur Reinigung und Pflege der einzelnen Materialien dafür vorgesehene Reinigungsmittel verwenden.
- ▶ Keine aggressiven Reinigungsmittel oder chemische Lösungsmittel verwenden.
- ▶ Das Fahrzeug nicht in staubiger Umgebung polieren.

① HINWEIS

AdBlue® greift einige Materialien, z. B. Lack und Kunststoffe, an.

- ▶ Die betroffene Stelle mit feuchtem Tuch und kaltem Wasser reinigen.
- ▶ Eingtrocknete Lösung mit warmem Wasser und Schwamm entfernen.

① HINWEIS

- ▶ Lackschäden so bald wie möglich ausbessern lassen.
- ▶ Matt lackierte Teile weder mit Poliermitteln noch Hartwachsen behandeln.
- ▶ Folien nicht polieren.
- ▶ Wir empfehlen, Türdichtungen und Fensterführungen mit den dafür vorgesehenen Mitteln aus dem SKODA Original Zubehör zu behandeln. Bei diesen ist sichergestellt, dass die Schutzlackschicht der Dichtungen und Fensterführungen nicht angegriffen wird.
- ▶ Zur Reinigung der Rückfahrkamera keine scheuernden Reinigungsmittel verwenden.

Vor der Durchfahrt einer Waschanlage

- › Die üblichen Vorgaben der Waschanlage beachten, z. B. alle Fenster schließen, die Außenspiegel anklappen, u. Ä.
- › Den Scheibenwischerhebel in die Position **OFF** einstellen.
- › Wenn sich an Ihrem Fahrzeug besondere Anbauteile befinden, die Vorgaben des Waschanlagenbetreibers beachten.

① HINWEIS

Bei Fahrzeugen mit elektrischer Gepäckraumklappe kann sich diese infolge der Druckeinwirkung der Waschbürsten selbsttätig öffnen.

- ▶ Das Fahrzeug, z. B. mit der Zentralverriegelungstaste, verriegeln.

Nach dem Waschen mit einer Wachskonservierung

- › Die Scheibenwischerblätter mit trockenem Wischtuch abwischen.

Waschen mit einem Hochdruckreiniger

① HINWEIS

- ▶ Die Bedienungshinweise für den Hochdruckreiniger befolgen. Dies gilt insbesondere für Hinweise bezüglich des Drucks und des Spritzabstands zur Fahrzeugoberfläche.
- ▶ Den Wasserstrahl nicht direkt auf die folgenden Fahrzeugteile richten.
 - ▶ Folien.
 - ▶ Schlösser.
 - ▶ Spalten am Fahrzeug.
 - ▶ Anhängersteckdose.
 - ▶ Schwenkbare Kugelstange.
 - ▶ Sensoren.
 - ▶ Kameraobjektive.
 - ▶ Kunststoffteile, verchromte und eloxierte Teile.

Schnee und Eis entfernen

ⓘ HINWEIS

- ▶ Schnee und Eis mit einem Kunststoffkratzer oder einem geeigneten Enteisungsmittel entfernen.
- ▶ Kameras mit einem Handfeger reinigen.
- ▶ Den Kratzer nur in eine Richtung bewegen.
- ▶ Weder Kratzer noch sonstige scharfe Gegenstände für Folien verwenden.
- ▶ Schnee und Eis nicht mit heißem oder warmem Wasser entfernen.
- ▶ Schnee und Eis nicht von Oberflächen mit grobem Schmutz entfernen.

Hinweise zur Reinigung

Handwäsche

- › Das Fahrzeug von oben nach unten, mit weichem Schwamm oder Waschhandschuh und reichlich Wasser ggf. mit zusätzlichen geeigneten Reinigungsmitteln waschen.
- › Für Folien und Scheinwerfer eine milde Seifenlösung verwenden, die zwei Esslöffel weiße Neutraleife auf 1 Liter lauwarmes Wasser enthält.
- › Für die Scheibenwischerblätter einen Scheibenreiner verwenden.
- › Kameras mit klarem Wasser abwaschen und mit einem geeigneten sauberen Wischtuch trocknen.

ⓘ HINWEIS

- ▶ Den Schwamm oder Waschhandschuh regelmäßig auswaschen.
- ▶ Für Räder, Schweller und den unteren Fahrzeugbereich einen anderen Schwamm als für die übrigen Fahrzeugteile verwenden.
- ▶ Das Fahrzeug nicht in der prallen Sonne waschen.
- ▶ Die Scheinwerfer nicht trocken reinigen und keine scharfen Gegenstände verwenden.
- ▶ Beim Waschen keinen Druck auf die Karosserie ausüben.
- ▶ Die Temperatur des Waschwassers darf max. 60 °C betragen.

Nach der Handwäsche

- › Das Fahrzeug abspülen und mit einem geeigneten sauberen Tuch abwischen.

Fahrzeuglack

- › Den Lack mindestens zweimal im Jahr mit Hartwachs konservieren.
- › Für Mattlacke ein Poliermittel verwenden.

Folien

Die Folien altern und werden spröde, das ist völlig normal, es handelt sich um keinen Mangel.

Die folgenden Faktoren wirken sich auf die Lebensdauer oder die Farbechtheit der Folien negativ aus.

- ▶ Sonneneinstrahlung.

- ▶ Feuchtigkeit.

- ▶ Luftverschmutzung.

- ▶ Steinschlag, z. B. durch den Abprall von der Ladung beim Transport auf dem Dachgepäckträger.

Hohlraumkonservierung

Korrosionsgefährdete Hohlräume des Fahrzeugs sind werkseitig durch Konservierungswachs dauerhaft geschützt.

- › Ausgelaufenes Wachs mit einem Kunststoffschaber entfernen, Flecken mit Reinigungsbenzin reinigen.

Unterbodenschutz

Der Unterboden ist werkseitig gegen chemische und mechanische Einflüsse dauerhaft geschützt.

- › Die Schutzschicht vor Beginn und am Ende der kalten Jahreszeit von einem Fachbetrieb prüfen lassen.

Räder

- › Die Räder nach dem Waschen mit einem geeigneten Mittel konservieren.

ⓘ HINWEIS

Eine starke Verschmutzung der Räder kann sich als Unwucht der Räder auswirken.

Wagenheber

- › Bewegliche Teile ggf. mit einem geeigneten Schmierfett behandeln.

Anhängevorrichtung

- › Den Kugelkopf der Anhängevorrichtung ggf. mit einem geeigneten Schmierfett behandeln.

Eiskratzer an der Tankklappe

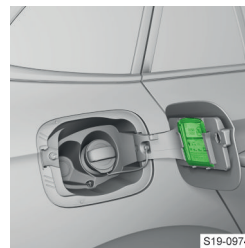

S19-0974

Technische Daten und Vorschriften

Vorschriften zu den technischen Daten

Die Abgasnorm, die Angaben über den Kraftstoffverbrauch und weitere Angaben über Ihr Fahrzeug sind in der technischen Fahrzeugdokumentation sowie in der Konformitätserklärung (im sog. COC-Dokument) aufgeführt.

Die aufgeführten Angaben wurden gemäß Regeln und unter Bedingungen festgestellt, die durch Rechtsvorschriften oder technische Vorschriften festgelegt sind.

Diese und weitere Angaben über Ihr Fahrzeug sowie die Konformitätserklärung können bei einem ŠKODA Partner eingeholt werden.

Die Angaben in der technischen Fahrzeugdokumentation und in der Konformitätserklärung haben Vorrang vor den Angaben dieser Betriebsanleitung. Diese Angaben und Werte gelten für Ihr Fahrzeug im Zustand und in der Konfiguration zum Zeitpunkt der Auslieferung vom Hersteller. Das Nachrüsten eines Zubehörs kann diese Angaben und Werte negativ beeinflussen, insbesondere die Werte bezüglich des Kraftstoffverbrauchs und des Kohlendioxids (CO₂), die in der Fahrzeugdokumentation und in der Konformitätserklärung spezifiziert sind.

Die aufgeführten Fahrleistungswerte wurden ohne fahrleistungsmindernde Ausstattungen, z. B. Klimaanlage, ermittelt.

Fahrzeugkenndaten

Fahrzeug-Identifizierungsnummer (VIN)

Die Fahrzeug-Identifizierungsnummer befindet sich an den folgenden Stellen.

- ▶ Rechts im Motorraum auf dem Federbeindom.
- ▶ Auf einem Schild unter der Frontscheibe in der unteren linken Ecke.
- ▶ Auf dem Typschild unten an der mittleren Karosserie säule des Fahrzeugs.



Typenschild.

- A** Fahrzeughersteller
- B** Fahrzeug-Identifizierungsnummer (VIN)

VIN-Anzeige

Die Anzeige der VIN erfolgt im Infotainment im folgenden Menüpunkt.

CAR > > Menüpunkt für den Service

Oder:

MENU > > > Menüpunkt für den Service

Motornummer

Die Motornummer ist auf dem Motorblock eingepägt.

Maximal zulässige Gewichte

Die maximal zulässigen Gewichte sind auf dem Typschild aufgeführt.

Das Typschild befindet sich unten an der mittleren Karoseriesäule des Fahrzeugs.



- A** Maximal zulässiges Gesamtgewicht
- B** Maximal zulässiges Gespanngewicht (Zugfahrzeug und Anhänger)
- C** Maximal zulässige Achslast vorn
- D** Maximal zulässige Achslast hinten

Maximal zulässiges Gespanngewicht

Der angegebene Wert gilt für Höhen bis 1000 m über dem Meeresspiegel.

Mit zunehmender Höhe sinkt die Motorleistung und damit nimmt auch die Steigfähigkeit ab.

Deshalb muss für alle weiteren, auch angefangenen, 1000 m Höhe das maximal zulässige Gespanngewicht jeweils um 10 % verringert werden.

Das Gespanngewicht setzt sich aus den tatsächlichen Gewichten des beladenen Zugfahrzeugs und des beladenen Anhängers zusammen.

Zuladung

Aus dem Unterschied zwischen dem maximal zulässigen Gesamtgewicht und dem Betriebsgewicht lässt sich die ungefähre maximale Zuladung berechnen.

Die Zuladung setzt sich aus folgenden Gewichten zusammen.

- ▶ Das Gewicht der Mitfahrer.

- ▶ Das Gewicht aller Gepäckstücke und anderer Lasten.
- ▶ Das Gewicht der Dachlast einschließlich des Dachgepäckträgergewichts.
- ▶ Das Gewicht der Ausstattungen, die vom Betriebsgewicht ausgeschlossen sind.
- ▶ Die Anhängelast bei Anhängerbetrieb » Seite 185.

⚠ **WARNUNG**

Unfallgefahr sowie Gefahr einer Fahrzeugbeschädigung!

- ▶ Die angegebenen Werte für die maximal zulässigen Gewichte nicht überschreiten.

Betriebsgewicht

Angabe über das Betriebsgewicht

Die Angabe entspricht dem möglichst geringen Betriebsgewicht ohne weitere gewichtserhöhende Ausstattungen. Diese beinhaltet auch 75 kg als Fahrergewicht, das Gewicht der Betriebsflüssigkeiten sowie des Bordwerkzeugs und einen zu mind. 90 % gefüllten Kraftstoffbehälter.

Betriebsgewicht

Motortyp	Getriebe	Betriebsgewicht (kg)
1,0 l/66 kW TSI G-TEC	Schaltgetriebe	1332
1,0 l/70 kW TSI	Schaltgetriebe	1214
1,0 l/85 kW TSI	Schaltgetriebe	1231
	DSG ^{a)}	1251
1,5 l/110 kW TSI	Schaltgetriebe	1265
	DSG ^{a)}	1277
1,6 l/81 kW MPI	Schaltgetriebe	1216
	Automatikgetriebe	1241
1,6 l/70 kW TDI CR	Schaltgetriebe	1332
1,6 l/85 kW TDI CR	Schaltgetriebe	1336
	DSG ^{a)}	1364

^{a)} Automatisches Doppelkupplungsgetriebe.

- ⓘ Das genaue Fahrzeuggewicht in einem Fachbetrieb erfragen.

Fahrzeugabmessungen

Abmessungen

Angabe	Wert (in mm)
Fahrzeughöhe	1527 ^{a)} /1531
Fahrzeugbreite mit angeklappten Spiegeln	1793
Fahrzeugbreite mit abgeklappten Spiegeln	1988
Bodenfreiheit des Fahrzeugs	186 ^{a)} /188
Fahrzeuglänge	4241

^{a)} Gilt für Fahrzeuge mit dem 1,0l/66 kW TSI G-TEC Motor.

Motorspezifikationen

Übersicht

- ▶ 1,0 l/66 kW TSI G-TEC » Seite 192.
- ▶ 1,0 l/70 kW TSI » Seite 192.
- ▶ 1,0 l/85 kW TSI » Seite 192.
- ▶ 1,5 l/110 kW TSI » Seite 192.
- ▶ 1,6 l/81 kW MPI » Seite 193.
- ▶ 1,6 l/70 kW TDI CR » Seite 193.
- ▶ 1,6 l/85 kW TDI CR » Seite 193.

1,0 I/66 kW TSI G-TEC Motor

Leistung (kW bei 1/min)	66/4000-5500
Größtes Drehmoment (Nm bei 1/min)	160/1800-3800
Anzahl der Zylinder / Hubraum (cm ³)	3/999
Getriebe	Schaltgetriebe
Höchstgeschwindigkeit (km/h)	179
Bei eingelegtem angeführtem Gang	6
Beschleunigung 0-100 km/h (s)	12,4

1,0 I/70 kW TSI Motor

Leistung (kW bei 1/min)	70/5000-5500
Größtes Drehmoment (Nm bei 1/min)	175/2000-3500
Anzahl der Zylinder / Hubraum (cm ³)	3/999
Getriebe	Schaltgetriebe
Höchstgeschwindigkeit (km/h)	181
Bei eingelegtem angeführtem Gang	4
Beschleunigung 0-100 km/h (s)	11,1

1,0 I/85 kW TSI Motor

Leistung (kW bei 1/min)	85/5000-5500	
Größtes Drehmoment (Nm bei 1/min)	200/2000-3500	
Anzahl der Zylinder / Hubraum (cm ³)	3/999	
Getriebe	Schaltgetriebe	DSG ^{a)}
Höchstgeschwindigkeit (km/h)	194	193
Bei eingelegtem angeführtem Gang	5	6
Beschleunigung 0-100 km/h (s)	9,9	10,0

^{a)} Automatisches Doppelkupplungsgetriebe.

1,5 I/110 kW TSI Motor

Leistung (kW bei 1/min)	110/5000-6000	
Größtes Drehmoment (Nm bei 1/min)	250/1500-3500	
Anzahl der Zylinder / Hubraum (cm ³)	4/1498	
Getriebe	Schaltgetriebe	DSG ^{a)}
Höchstgeschwindigkeit (km/h)	213	212/210 ^{b)}
Bei eingelegtem angeführtem Gang	5	6
Beschleunigung 0-100 km/h (s)	8,3	8,4

^{a)} Automatisches Doppelkupplungsgetriebe.
^{b)} Gilt für Fahrzeuge mit der Abgasnorm EU6W.

1,6 l/81 kW MPI Motor

Leistung (kW bei 1/min)	81/5800	
Größtes Drehmoment (Nm bei 1/min)	155/3800-4000	
Anzahl der Zylinder / Hubraum (cm ³)	4/1598	
Getriebe	Schaltgetriebe	Automatikgetriebe
Höchstgeschwindigkeit (km/h)	189	183
Bei eingelegtem angeführtem Gang	5	5
Beschleunigung 0-100 km/h (s)	10,7	11,9

1,6 l/70 kW TDI CR Motor

Leistung (kW bei 1/min)	70/2750-4500	
Größtes Drehmoment (Nm bei 1/min)	250/1500-2500	
Anzahl der Zylinder / Hubraum (cm ³)	4/1598	
Getriebe	Schaltgetriebe	
Höchstgeschwindigkeit (km/h)	179	
Bei eingelegtem angeführtem Gang	4	
Beschleunigung 0-100 km/h (s)	11,7	

1,6 l/85 kW TDI CR Motor

Leistung (kW bei 1/min)	85/3250-4000	
Größtes Drehmoment (Nm bei 1/min)	250/1500-3250	
Anzahl der Zylinder / Hubraum (cm ³)	4/1598	
Getriebe	Schaltgetriebe	DSG ^{a)}
Höchstgeschwindigkeit (km/h)	193	192
Bei eingelegtem angeführtem Gang	6	7
Beschleunigung 0-100 km/h (s)	10,2	10,4
^{a)} Automatisches Doppelkupplungsgetriebe.		

Unfall-Daten-Rekorder (Event Data Recorder)

Das Fahrzeug ist mit einem Unfall-Daten-Rekorder, nachstehend nur „EDR“ ausgerüstet. Der Zweck des EDR besteht in der Datenaufzeichnung während des Verkehrsunfalls oder einer anderen außerordentlichen Verkehrssituation, nachstehend nur „Unfall“.

Die Datenaufzeichnung erfolgt lediglich bei einem Unfall, bei dem es zur Auslösung der Rückhaltesysteme kommt.

Der EDR zeichnet in einer kurzen Zeit das Unfallgeschehen auf (ungefähr 10 s), beispielsweise die folgenden Angaben:

- Die Funktion bestimmter Systeme im Fahrzeug.

- Den Sicherheitsgurtstatus des Fahrers und Beifahrers.
- Die Betätigung des Brems- und Gaspedals.
- Die Geschwindigkeit des Fahrzeugs zum Unfallzeitpunkt.

Die aufgezeichneten Daten unterstützen bei der Analyse, wie sich die Fahrzeugsysteme kurz vor, während und kurz nach dem Unfallgeschehen verhielten. Dadurch können diese eine bessere Aufklärung der Umstände sicherstellen, unter denen sich der Unfall ereignete.

Es werden auch die Daten der Assistenzsysteme im Fahrzeug aufgezeichnet. Ob z. B. die betroffenen Systeme zum zugehörigen Zeitpunkt ein- oder ausgeschaltet waren, ob diese nur teilweise zur Verfügung standen oder inaktiv waren. Es besteht auch

die Möglichkeit der Nachverfolgung, ob diese Fahrzeugfunktionen während des Unfallgeschehens das Fahrzeug steuerten, beschleunigten oder abbremsten. Ausstattungabhängig handelt es sich z. B. um die folgenden Funktionen.

- ▶ Automatische Distanzregelung (ACC).
- ▶ Spurhalteassistent (Lane Assist).
- ▶ Parklenkassistent.
- ▶ Notbremsfunktion (Front Assist).

Unter normalen Fahrbedingungen kommt es zu keiner Datensatzaufzeichnung. Es erfolgt keine Audio- oder Videoaufzeichnung aus dem Fahrzeuginnenraum oder der Fahrzeugumgebung. Persönliche Daten, z. B. Name, Geschlecht, Alter oder Ort, an dem sich der Unfall ereignete, werden im EDR nicht aufgezeichnet. Dritte Subjekte, z. B. Strafverfolgungsbehörden können jedoch mittels bestimmter Ressourcen EDR-Inhalte mit anderen Datenquellen verbinden und bei der Untersuchung der Unfallursachen auf diese Weise die Identifikation einiger Unfallbeteiligter herleiten.

Zur Auslesung der EDR-Daten wird eine Sonderausrüstung und die eingeschaltete Zündung benötigt.

Die Gesellschaft ŠKODA AUTO wird ohne die Zustimmung des Fahrzeughalters oder einer anderen für die Nutzung des Fahrzeugs autorisierten Person keine Daten zum Unfallgeschehen aus dem EDR auslesen oder verarbeiten. Ausnahmen sind in den vertraglichen Vereinbarungen festgelegt oder diese unterliegen allgemein verbindlichen Vorschriften.

Die Gesellschaft ŠKODA AUTO ist aufgrund der gesetzlichen Vorgaben verpflichtet, die Qualität und Sicherheit der eigenen Produkte zu überwachen, deshalb ist man nur berechtigt, Daten aus dem EDR zur Überwachung des Produkts am Markt, zur weiteren Forschung und Entwicklung und Qualitätsverbesserung der Sicherheitssysteme des Fahrzeugs zu verwenden. Zum Zweck der Forschung und Entwicklung stellt die Gesellschaft ŠKODA AUTO Daten auch Dritten zur Verfügung. Dieses erfolgt ausschließlich in anonymisierter Form, d. h. ohne eine beliebige Verbindung zum konkreten Fahrzeug, zum Fahrzeughalter oder zum weiteren berechtigten Nutzer.

Personenbezogene Daten

Personenbezogene Kundendaten werden seitens ŠKODA AUTO im Einklang mit den Vorgaben der allgemein verbindlichen gesetzlichen Bestimmungen gesammelt, verarbeitet und genutzt.

Die aktuelle Erklärung zum Schutz personenbezogener Daten ist der folgenden Internetseite zu entnehmen.

- ▶ <https://www.skoda-auto.com/other/personal-data>



Informationen zu den Funkanlagen im Fahrzeug

Ihr Fahrzeug verfügt über verschiedene Funkanlagen.

Die Hersteller dieser Funkanlagen erklären, dass diese Anlagen den Vorgaben der **Richtlinie 2014/53/EU** sowie der **Technischen Vorschrift über Funkanlagen, die durch den Beschluss des Ministerkabinetts der Ukraine vom 25. Mai 2017 Nr. 355 genehmigt wurde**, entsprechen.

Die Anzeige der Informationen auf den Webseiten von ŠKODA zur **Richtlinie 2014/53/EU**, zur Angleichung rechtlicher Vorschriften der Mitgliedsstaaten in Bezug auf die Vermarktung von Funkanlagen, zur **Technischen Vorschrift über Funkanlagen, die durch den Beschluss des Ministerkabinetts der Ukraine vom 25. Mai 2017 Nr. 355 genehmigt wurde** sowie zur **Konformitätserklärung**, erfolgt mittels des folgenden Verweises oder durch das Einlesen des QR-Codes.

<https://www.skoda-auto.com/services/red-doc>



Dann wie folgt vorgehen.

1. Die gewünschte Region wählen.
2. Beim gewünschten Modell Download Declaration of conformity wählen, um die Zertifikate zu erhalten.

Beispiele für die Kennzeichnung von Funkanlagen



Armenien



Australien und Neuseeland



Weißrussland



Europa (Länder, die Funkanlagen anhand von EU-Richtlinien genehmigen)



Vietnam



NTC

Philippinen



Moldawien



Mongolei



Russland



Serbien



Taiwan



Ukraine

Rechte aus mangelhafter Erfüllung, ŠKODA Garantien

Rechte aus mangelhafter Erfüllung

Ihr ŠKODA Partner als Verkäufer haftet Ihnen gegenüber für Sachmängel an Ihrem ŠKODA Neuwagen, an ŠKODA Original Teilen und an ŠKODA Original Zubehör im Einklang mit den gesetzlichen Vorschriften und dem Kaufvertrag.

Der Käufer ist berechtigt, die Rechte aus mangelhafter Erfüllung beim zuständigen ŠKODA Partner ab dem Zeitpunkt der Fahrzeugübergabe geltend zu machen. Das Datum der Fahrzeugübergabe ist zusammen mit der Fahrzeug-Identifizierungsnummer (VIN) ordnungsgemäß im Kapitel „Dokumentation der Fahrzeugübergabe“ dieser Betriebsanleitung dokumentiert.

ŠKODA Garantie für Neuwagen

Über die aus rechtlichen Vorschriften hervorgehenden Rechte aus mangelhafter Erfüllung hinaus gewährt Ihnen die Gesellschaft ŠKODA AUTO die ŠKODA Garantie für Neuwagen (nachfolgend als „ŠKODA Garantie“ bezeichnet), nach den im weiteren Text beschriebenen Konditionen.

Im Rahmen der ŠKODA Garantie wird die Gesellschaft ŠKODA AUTO folgende Leistungen bereitstellen ¹⁾.

- ▶ Kostenlose Reparatur von Schäden aufgrund eines Mangels, die innerhalb von zwei Jahren ab Beginn der ŠKODA Garantie an Ihrem Fahrzeug auftreten.
- ▶ Kostenlose Reparatur von Schäden aufgrund eines Lackmangels, die innerhalb von drei Jahren ab Beginn der ŠKODA Garantie an Ihrem Fahrzeug auftreten.
- ▶ Kostenlose Reparatur von Durchrostungen an der Karosserie, die innerhalb von zwölf Jahren ab Garantiebeginn an Ihrem Fahrzeug auftreten. Als Durchrostungen der Karosserie sind ausschließlich Durchrostungen von Karosserieblechen von der Innenseite zur Außenseite von der ŠKODA Garantie erfasst.

¹⁾ Aufgrund der Anforderungen der allgemein verbindlichen gesetzlichen Bestimmungen oder der landesspezifischen Marktanforderungen, kann vom ŠKODA Partner oder Importeur eine Garantie über den Rahmen der angeführten ŠKODA Garantie hinaus bereitgestellt werden. Diese lokale Garantie erweitert den Erfüllungsumfang gemäß den spezifischen Garantiebedingungen des ŠKODA Partners oder Importeurs.

Der Beginn der ŠKODA Garantie ist der Tag, an dem der Neuwagen durch einen ŠKODA Partner dem ersten Käufer, der kein ŠKODA Partner ist, zur Benutzung übergeben wird¹⁾.

Der ŠKODA Partner trägt dieses Datum in die zugehörigen Systeme des Herstellers ein. Jeder beliebige ŠKODA Partner teilt Ihnen dieses Datum auf Anfrage mit.

Die Fahrzeugreparatur im Rahmen der ŠKODA Garantie kann durch Ersatz oder Instandsetzung der mangelhaften Teile erfolgen. Über die Art der Fahrzeugreparatur entscheidet der ŠKODA Servicepartner. Die Fahrzeugreparatur erfolgt innerhalb einer entsprechend den Möglichkeiten des ŠKODA Servicepartners angemessenen Frist. Ersetzte Teile werden zum Eigentum des ŠKODA Servicepartners.

Weitergehende Ansprüche aus dieser ŠKODA Garantie bestehen nicht. Insbesondere entsteht kein Anspruch auf Ersatzlieferung, kein Rücktrittsrecht, kein Anspruch auf Kaufpreinsnachlass, auf Bereitstellung eines Ersatzwagens für die Dauer der Nachbesserung und auf Schadenersatz.

Die ŠKODA Garantie kann bei jedem beliebigen ŠKODA Servicepartner geltend gemacht werden.

Es bestehen keine Ansprüche aus der ŠKODA Garantie, wenn Fahrzeugschäden im ursächlichen Zusammenhang mit einem der nachfolgenden Umstände entstanden ist.

- ▶ Die Servicearbeiten wurden nicht rechtzeitig und fachgerecht nach den Vorschriften der Gesellschaft ŠKODA AUTO durchgeführt, oder deren Durchführung wurde seitens des Kunden bei der Geltendmachung von Ansprüchen aus der ŠKODA Garantie nicht belegt.
- ▶ Die Beschädigung bezieht sich auf Teile, die einem natürlichen Verschleiß unterliegen, wie z. B. Reifen, Zündkerzen, Wischerblätter, Bremsbeläge und Bremsscheiben, Kupplung, Glühlampen, Synchronringe, Batterien u. Ä.
- ▶ Einbau, Anschluss von Teilen oder Zubehör, Durchführung sonstiger Anpassung oder technischer Änderung am Fahrzeug, die von ŠKODA AUTO nicht genehmigt wurden (z. B. Tuning).
- ▶ Unerlaubte Nutzung, unsachgemäße Behandlung (z. B. Einsatz bei motorsportlichen Wettbewerben oder Überladung), unsachgemäße Pflege und Wartung oder unerlaubte Veränderungen Ihres Fahrzeugs.
- ▶ Nichtbeachtung von Vorschriften in der Bedienungsanleitung bzw. in anderen werksseitig gelieferten Anleitungen.

- ▶ Fremdeinwirkung oder äußere Einflüsse (z. B. Unfall, Hagel, Überschwemmung u. Ä.).
- ▶ Von Ihnen ein Schaden nicht unverzüglich bei einem Fachbetrieb angezeigt oder nicht fachgerecht beseitigt wurde.

Den Nachweis der fehlenden Ursächlichkeit trägt der Kunde.

Durch die vorliegende ŠKODA Garantie werden die gesetzlichen Rechte des Käufers aus mangelhafter Erfüllung gegenüber dem Verkäufer des Fahrzeugs und mögliche Ansprüche aus Produkthaftungsgesetzen nicht beschränkt.

ŠKODA Mobilitätsgarantie

Die Mobilitätsgarantie steht für ein Gefühl der Gewissheit für Reisen in Ihrem Fahrzeug.

Sollte Ihr Fahrzeug einmal unterwegs infolge eines unerwarteten Defekts liegen bleiben, können für Sie im Rahmen der Mobilitätsgarantie Leistungen für die Sicherung Ihrer weiteren Mobilität erbracht werden, zu denen folgende Leistungen gehören: Pannenhilfe am Pannort und das Abschleppen zum ŠKODA Servicepartner, technische Hilfe am Telefon bzw. Inbetriebnahme vor Ort.

Sollte die Reparatur Ihres Fahrzeugs nicht am selben Tag erfolgen, dann kann der ŠKODA Servicepartner bei Bedarf noch weitere nachträgliche Leistungen vermitteln, wie eine Ersatzbeförderung (Bus, Zug u. Ä.), die Bereitstellung eines Ersatzfahrzeugs u. Ä.

Bestimmte Ansprüche auf eine kostenlose Erbringung von Dienstleistungen der ŠKODA Mobilitätsgarantie bestehen nur dann, wenn Ihr Fahrzeug im ursächlichen Zusammenhang mit einem Defekt liegen geblieben ist, der aufgrund der Erfüllung aus der ŠKODA Garantie behoben werden soll.

Hinsichtlich der Bedingungen zur Bereitstellung der Mobilitätsgarantie für Ihr Fahrzeug informieren Sie sich bei Ihrem ŠKODA Partner. Dieser teilt Ihnen ebenfalls die detaillierten Geschäftsbedingungen der Mobilitätsgarantie in Bezug auf Ihr Fahrzeug mit. Für den Fall, dass sich auf Ihr Fahrzeug keine Mobilitätsgarantie bezieht, informiert er Sie hinsichtlich der Möglichkeiten eines nachträglichen Abschlusses.

Optionale ŠKODA Garantieverlängerung

Falls Sie beim Kauf Ihres Neuwagens auch eine ŠKODA Garantieverlängerung erworben haben, stellt Ihnen die Gesellschaft ŠKODA AUTO im Laufe der Garantiedauer eine kostenlose Reparatur von Fahrzeugschäden bereit, die infolge eines Mangels am Fahrzeug entstanden sind.

Die ŠKODA Garantieverlängerung bezüglich Ihres Fahrzeugs gilt für den vereinbarten Zeitraum oder bis

¹⁾ Aufgrund der Anforderungen der allgemein verbindlichen landesspezifischen gesetzlichen Bestimmungen, kann anstatt des Datums der Fahrzeugübergabe das Datum der Erstzulassung angegeben werden.

zum Erreichen des vereinbarten Limits der Laufleistung, je nachdem, was zuerst eintritt.

Für die Beurteilung von Ansprüchen aus der ŠKODA Garantieverlängerung gelten im angemessenen Umfang die vorstehend beschriebenen Bedingungen der ŠKODA Garantie.

Die Fahrzeugreparatur im Rahmen der ŠKODA Garantieverlängerung kann ausschließlich durch Ersatz oder Instandsetzung der mangelhaften Teile erfolgen, wobei der ŠKODA Servicepartner über die Art der Fahrzeugreparatur entscheidet. Die Fahrzeugreparatur erfolgt innerhalb einer entsprechend den Möglichkeiten des ŠKODA Servicepartners angemessenen Frist.

Weitergehende Ansprüche aus der ŠKODA Garantieverlängerung bestehen ebenfalls nicht. Insbesondere entsteht kein Anspruch auf Ersatzlieferung, kein Rücktrittsrecht, kein Anspruch auf Kaufpreismachlass, auf Bereitstellung eines Ersatzwagens für die Dauer der Nachbesserung und auf Schadenersatz.

Die beschriebene Lackgarantie und die Garantie gegen Durchrostung bleiben von der ŠKODA Garantieverlängerung unberührt.

Die ŠKODA Garantieverlängerung bezieht sich nicht auf Außen- und Innenfolien.

Die Informationen über die detaillierten Bedingungen der ŠKODA Garantieverlängerung stellt Ihnen Ihr ŠKODA Partner bereit.

i Die ŠKODA Mobilitätsgarantie und die ŠKODA Garantieverlängerung sind nur für einige Länder erhältlich.

Stichwortverzeichnis

A

- Abblendlicht** 44, 45
Abblendlicht automatisch einschalten 44, 45
Abfallbehälter 182
Abgaskontrollsystem 153
Ablagen 177, 178
Ablagetasche 175
ABS 135
Abschleppöse 133
Abschleppseil 133
ACC 139, 140
 Abstandseinstellung 140
 automatisches Anhalten und Anfahren 140
 Unterbrechung der Geschwindigkeitsregelung 141
AdBlue
 Funktionsweise 154
 Kontrollleuchte 154
 Nachfüllen 154
 Norm 154
 Prüfen 154
 Sicherheit 18
 Tankfüllmenge 155
Airbag 42
 Airbags abschalten 42
 Auslösung 42
 Beifahrer-Frontairbag abschalten 43
 Sicherheit 20
 Störung 43
 Verbauorte 42
Aktivierung der Online-Dienste 118
Aktualisierung des Infotainments
 Infotainment Amundsen 92
 Infotainment Bolero 76
 Infotainment Swing 61
Aktualisierung des Systems und des Infotainments
 siehe digitale Version der Anleitung 5
Alarmanlage 27
 Anhänger 27
Ambientebeleuchtung 49
Analoges Kombi-Instrument 55
Android Auto
 Infotainment Amundsen 110
 Infotainment Bolero 88
 Infotainment Swing 73
 siehe digitale Version der Anleitung 5
Anhänger 132
 Alarmanlage 27
 An- und Abkuppeln 184
 sicheres Fahren 21
 zulässige Last 132
Anhängervorrichtung 183
 Kugelstange heraus- und einschwenken 183
 Problemlösung 184
 Stützlast 185
Anonyme Fahrzeugdaten 119
Apple CarPlay
 Infotainment Amundsen 110
 Infotainment Bolero 88
 Infotainment Swing 73
 siehe digitale Version der Anleitung 5
Armlehne
 hinten 35
 vorn 34
Aschenbecher 182
ASR 135
Assistenzsysteme
 Fahrerassistent 135
 Parklenkassistent 146
 Sicherheit 21
Ausparkassistent 147
Außenspiegel 36
Ausstattung im Gepäckraum 172
Automatikbetrieb der Climatronic 52
Automatische Bremsung
 siehe Front Assist 136
Automatische Distanzregelung 139
Automatisches Getriebe 129
 mit dem Wählhebel manuell schalten 130
 mit den Schaltwippen am Lenkrad manuell schalten 130
B
Batterie
 siehe Fahrzeugbatterie 160
Batteriesäure 160
Bedienung mittels Berührung
 Infotainment Amundsen 92
 Infotainment Bolero 76
 Infotainment Swing 61
Bedienungszentrum
 Infotainment Amundsen 95
 Infotainment Bolero 78
 Infotainment Swing 62
Befestigungselemente im Gepäckraum 173
Beifahrer-Frontairbag abschalten 43
Beifahrerplatz 10
Beleuchtung
 Ambientebeleuchtung 49
 außen 44
 innen 48
Benutzerregistrierung 118
Benutzerverwaltung 120
Benzin 155
 Nachfüllen 155
 Normen 155
 Problemlösung 156
 Tankinhalt 156
 Voraussetzungen für die Betankung 155
 vorgeschriebener Kraftstoff 156
 vorgeschriebenes Benzin 155
Berganfahrassistent 135
Beschlagene Scheiben 52, 53
Bilder
 Infotainment Amundsen 103

siehe digitale Version der Anleitung	5	ESC	135
Blinker		F	
siehe Blinklicht	44	Fächer	177, 178
Blinklicht	44, 45	Fahrdaten	57
Bodenbelag im Gepäckraum	176	Fahren mit Anhänger	132
Bremsen	134	Gespannstabilisierung	136
Handbremse	135	Sicherheit	21
Bremsflüssigkeit	134	Fahrerplatz	10
Sicherheit	18	Fahrmodus des Fahrzeugs	131
C		Eco	131
Cargo-Elemente	173	Individual	131
Climatronic	52	Normal	131
CNG	157	Sport	131
COMING HOME	46	Fahrzeug abschleppen	133
Einstellung	46	Fahrzeug vor der Fahrt prüfen	18
Funktionsbedingungen	46	Fahrzeug-Identifizierungsnummer (VIN)	190
Crew Protect Assist		Fahrzeugabmessungen	191
siehe Proaktiver Insassenschutz	144	Fahrzeuganpassungen	
D		Empfehlungen	186
Dachgepäckträger	183	Fahrzeugaufbereitung	160
Dachlast	183	Abklemmen und Anklemmen	161
sicheres Fahren	21	Entladeschutz	160
Datenverbindung	123	Fehler	161
Diesel	156	laden	160
Fehlbetankungsschutz	157	Sicherheit	18
Nachfüllen	157	Zustand prüfen	160
Normen	156	Fahrzeugbreite	191
Problemlösung	157	Fahrzeughöhe	191
Tankinhalt	157	Fahrzeuglänge	191
Voraussetzungen für die Betankung	156	Fahrzeugreinigung	
vorgeschriebener Kraftstoff	157	Außenseite	189
Digitale Assistentin Laura		Innenraum	187
Infotainment Amundsen	94	Fahrzeugzustand	59
Digitales Kombi-Instrument	56	Fahrzeugzustandsbericht	126
Display des Kombi-Instruments	55	Fenster	29
Door protect		Beheizung	53
siehe Türschutzleiste	28	mechanische Bedienung	29
Driver Alert		Fernlicht	44
siehe Müdigkeitserkennungsassistent	145	Fernlichtassistent	46
DSR	135	Fernlichtassistent	46, 47
E		Fernzugriff auf das Fahrzeug	126
EDS	135	Feuerlöscher	172
Einparkhilfe	146	Freilauf	
Problemlösung	146	siehe In Leerlaufstellung fahren	130
Einstellung des Schutzes personenbezogener Daten	119	Front Assist	136
Eiskratzer	9	Frontscheinwerfer	46
Elektrische Fensterheber	29	Full LED	44
Aktivierung	30	Leuchtweitenregulierung	45
Bedienung	29	Full LED-Frontscheinwerfer	44
Kraftbegrenzung	29	Fußgängererkennung	137
Problemlösung	30	G	
Entriegeln	24, 26	G-TEC (Erdgasfahrzeug)	157
EPC	152	Ganzjahresreifen	166
Erläuterungen	6	Garantie	195
		Garantie für Neuwagen	195
		Mobilitätsgarantie	196

200 Stichwortverzeichnis

optionale Garantieverlängerung	196	Inforuf	125
Rechte aus mangelhafter Erfüllung	195	Infotainment Amundsen	91
Gepäckraum	172	Infotainment Bolero	75
12-Volt-Steckdose	172	Infotainment Swing	60
Ablagefächer	172	Infotainment-Einstellungen	
Ablagetasche	175	Infotainment Amundsen	91
Befestigungselemente	173	Infotainment Bolero	75
Befestigungsnetze	175	Infotainment Swing	60
beidseitiger Bodenbelag	176	Infotainment-Tastatur	
Gegenstände sicher transportieren	20	siehe digitale Version der Anleitung	5
Netztrennwand	176	Infotainmentbildschirm	
Schalter der Anhängervorrichtung	172	Infotainment Bolero	92
siehe Gepäckraumklappe	31	Infotainment Bolero	76
starre Abdeckung	176	Infotainment Swing	61
variabler Ladeboden	176	Infotainmentübersicht	
Gepäckraumabdeckung	176	Infotainment Bolero	75
Gepäckraumklappe	31	Infotainment Swing	60
automatische Verriegelung	31	Innenbeleuchtung	48
manuell entriegeln	32	Ambientebeleuchtung	49
manuelle Bedienung	31	Bedienung	48
oberste Position einstellen	32	Innenspiegel	35
Problemlösung	32	ISOFIX	41
Geschwindigkeitsbegrenzer	137	Halteösen	41
Kontrollleuchte	137	Verwendung von Kindersitzen	39
Geschwindigkeitsbegrenzung	59	K	
Geschwindigkeitslimit		Kick-down	129
Einstellung	59	Kindersicherung	28
Zurücksetzen	59	Kindersitz	38
Geschwindigkeitsregelanlage	139	auf dem Beifahrersitz	38
Gespannstabilisierung	136	Befestigung	41
Getränkehalter	181	Befestigung mit einem Gurt	40
Gewicht	190	empfohlene Kindersitze	39
Glühlampen	47	Gruppeneinteilung	39
Blinklicht hinten - Wechsel	47	i-Size	40
Rückfahrlicht - Wechsel	48	ISOFIX	39, 41
Rückfahrcheinwerfer - Wechsel	48	Kinder richtig sichern	20
H		Sicherheitshinweise	38
Haken		Stichwort Kindersitz	38
im Gepäckraum	173	TOP TETHER	41
im Innenraum	178	Klapptisch	182
Handbremse	135	Klimaanlage	
Hebel		siehe Climatronic	52
Blinklicht	44	siehe Manuelle Klimaanlage	51
Fernlicht	44	Klimagebläsedrehzahl einstellen	53
Fernlichtassistent	47	Kombi-Instrument	
Scheibenwischer und -wascher	49	analog	55
Tasten	55	digital	56
Heizung	51	Display des Kombi-Instruments	55
HHC		Komfortblinker	45
siehe Berganfahrassistent	135	Komprimiertes Erdgas	157
Hinterer Fahrzeugbereich	9	Kontrollleuchten	
Hinweise zum Starten	127	Übersicht	12, 14
Höchstgeschwindigkeit	191	Vorwort	12
I		Kopfstützen	34
i-Size	40	Kraftstoff	
In Leerlaufstellung fahren	130	Benzin	155
		CNG	157

Diesel	156	M	
Kraftstoffbehälter		Manuelle Klimaanlage	51
Klappe öffnen	154	Massepunkt	161
Kraftstofffilter	153	MCB	136
Kühlanlage	52	Medien	
Kühlerjalousien	153	Infotainment Amundsen	99
Kühlmittel	151	Infotainment Bolero	81
Kontrollleuchte	152	Infotainment Swing	65
Nachfüllen	152	Playlist	100
Problemlösung	152	siehe digitale Version der Anleitung	5
Prüfen	151	MirrorLink	
Sicherheit	18	Infotainment Amundsen	110
Spezifikation	152	Infotainment Bolero	88
Temperaturanzeige	151	Infotainment Swing	73
Kybernetische Sicherheit		siehe digitale Version der Anleitung	5
Infotainment Amundsen	104	Mittelkonsole	10
L		Modi des automatischen Getriebes	129
Lane Assist	142	Motor abstellen	127
LEAVING HOME	46	Motor starten	127
Einstellung	46	Motornummer	190
Funktionsbedingungen	46	Motoröl	150
Lenkrad	35	Kontrollleuchte	151
Heizung	54	Nachfüllen	150
mit den Schaltwippen am Lenkrad manuell schalten	130	Prüfen	150
richtige Haltung	19	Sicherheit	18
Tasten/Einstellrad	55, 56	Spezifikation	150
Tasten/Einstellräder	11	Wechseln	151
Lenkradheizung	54	Motorraum	11
Lenksäulenverriegelung	35	Fahrzeugbatterie	160
Leuchtweite	45	Klappe	150
Licht	44	Kühlmittel	151
Abblendlicht	45	Motoröl	150
automatisches Einschalten und Ausschalten		Scheibenwaschwasser	50
44,	45	Sicherheit	18
Bedienung	44	Motorraumklappe	150
Blinklicht	44, 45	Motorstart	
CORNER-Funktion	44	Starthilfekabel verwenden	161
Fahren in gegensätzlicher Verkehrsrichtung	46	MSR	135
Fernlicht	44	Müdigkeitserkennungsassistent	145
Fernlichtassistent	46	Multikollisionsbremse	
Full LED-Frontscheinwerfer	44	siehe MCB	136
Glühlampen wechseln	47	Multimediahalter	182
Kontrollleuchte	46	N	
Leuchtweitenregulierung der Scheinwerfer	45	Nachfüllen	
Nebellicht	45	AdBlue	154
Parklicht	45	Benzin	155
Problemlösung	46	Diesel	157
Scheinwerfer reinigen	49	Kühlmittel	152
Standlicht	45	Motoröl	150
Warnblinkanlage	45	Scheibenwaschwasser	50
Lichtschalter	44	Navigation	
Light Assist		Infotainment Amundsen	112
siehe Fernlichtassistent	46	Nebellicht	45
Limiter		Nebelscheinwerfer	45
siehe Geschwindigkeitsbegrenzer	137	Nebelschlussleuchte	45
		Netze	175
		Netztrennwand	176

Neustart des Infotainments

Infotainment Amundsen	92
Infotainment Bolero	76
Infotainment Swing	61

Notausstattung 172

Bordwerkzeug	172
Wagenheber	172

Notfall

Notruf	22
Starthilfekabel verwenden	161
was ist im Brandfall zu tun	23
was ist nach einem Unfall zu tun	23

Notrad 166

sicheres Fahren	21
-----------------	----

Notruf 22

O

Öl

siehe Motoröl	150
---------------	-----

Online-Dienste

Benutzerregistrierung und Aktivierung der ŠKODA Connect-Dienste	118
Benutzerverwaltung	120
Datenverbindung	123
Fahrzeugzustandsbericht	126
Fernzugriff auf das Fahrzeug	126
Inforuf	125
Pannruf	125
Personalisierung	122
Service-Terminplanung	126
Shop	124
ŠKODA Connect	117
Systemaktualisierung	123
Verfügbarkeit	118
Verwaltung der Online-Dienste	122

P

Pannruf 125

Parkbremse 135

Parken

Ausparkassistent	147
Einparkhilfe	146
Fahrzeug sicher abstellen	22
Rückfahrkamera	147

Parklenkassistent 148

Problemlösung	149
---------------	-----

Parklenkassistentensysteme 146

Parklicht 45

ParkPilot

siehe Einparkhilfe	146
--------------------	-----

Personalisierung 122

Personenbezogene Daten 119, 194

Phonebox 181

Praktische Ausstattungen 177, 178

12-Volt-Steckdose	172, 177, 183
Ablagefach für den Regenschirm	180
Ablagefach unter dem Vordersitz	180
Ablagefächer	177, 178

Ablagetaschen 178

Aschenbecher 182

Brillenfach 177

Getränkehalter 181

Klapptisch 182

Kleiderhaken 178

Make-up-Spiegel 177

Multimediahalter 182

Parkzettelhalter 177

Zettelhalter 177

Zigarettenanzünder 182

R

Räder 165

Abdeckkappen der Schrauben 171

Druckänderung 166

Panne 166

Radvollblende 171

Reifendruck 170

Reifenkontrollanzeige 170

Reserve- und Notrad 166

Schneeketten 166

Übersicht der Reifenbeschriftung 165

Verschleißanzeiger 165

Wechsel 167, 168

Radio

Infotainment Amundsen 96

Infotainment Bolero 78

Infotainment Swing 63

siehe digitale Version der Anleitung 5

Rechte aus mangelhafter Erfüllung

siehe Garantie 195

Reflexweste 172

Regenschirm 180

Reifen 165, 166

Druck 170

Pannenset 169

Reifenkontrollanzeige 170

Übersicht der Beschriftung 165

Verschleißanzeiger 165

Reifendruckwerte einstellen 171

Reifenkontrollanzeige 170

Reserverad 166

sicheres Fahren 21

Rückfahrkamera 147

Bedienung 147

Rücksitze

vorklappen 33

S

Sachmängelhaftung

siehe Garantie 195

SAFE - Funktion

Ausschalten 25

Beschreibung 24

Schaltgetriebe 129

Schaltvorgang

Schaltgetriebe 129

Scheibenbeheizung	53	was ist im Brandfall zu tun.....	23
Scheibenwaschanlage		was ist nach einem Unfall zu tun.....	23
siehe Scheibenwischer und -wascher.....	49	Wasserdurchfahrt.....	21
Scheibenwaschwasser		Witterungsverhältnisse.....	21
Füllstand zu niedrig.....	50	Sicherheitsgurte	37
wie wird das Waschwasser nachgefüllt.....	50	Anlegen und Ablegen.....	37
Scheibenwischer und -wascher	49	blockiertes Gurtband.....	38
automatischer Heckscheibenwischer.....	49	Gurtaufrollautomat.....	37
automatisches Wischen.....	49	Gurtstraffer.....	37
Scheibenwaschwasser nachfüllen.....	50	Höhe einstellen.....	38
Scheibenwaschwasserstand zu niedrig.....	50	reversible Gurtstraffer.....	37
Scheibenwischerarme abklappen.....	50	richtiger Verlauf.....	19
Scheibenwischerblatt auswechseln.....	50	Statusanzeige.....	37
Schiebe-/Ausstelldach		Sicherungen	162
elektrische Bedienung des Sonnenschutzrollos.....	30	im Motorraum.....	164
Schlüssel	24	in der Schalttafel.....	162
Schlüsselloses Verriegeln (KESY)	26	Wechsel.....	162
Schlüsselschalter für Airbag-Abschaltung	43	Side Assist	143
Schlüsselschalter für Beifahrer-Frontairbag		Sitze	33
Schlüsselschalter gestört.....	43	Heizung.....	54
Schneeketten	166	ISOFIX.....	41
Service-Ereignis		sicher sitzen.....	19
Angaben zurücksetzen.....	186	TOP TETHER.....	41
Intervall.....	186	vorklappen.....	33
Nachweis.....	186	Sitzheizung	54
Termin anzeigen.....	186	SmartLink	
Service-Terminplanung	126	Infotainment Amundsen.....	110
Servicearbeiten	186	Infotainment Bolero.....	88
Servicestellung der Scheibenwischerarme	50	Infotainment Swing.....	73
Servolenkung	35	siehe digitale Version der Anleitung.....	5
Shop	124	Sonnenschutz	30
Sicheres Fahren	20	Bedienung des Sonnenschutzrollos aktivieren.....	30
Sicherheit		elektrische Bedienung des Sonnenschutzrollos.....	30
Airbag.....	20	Spiegel	
Assistenzsysteme.....	21	siehe Außenspiegel.....	36
Beförderung von Kindern.....	20	siehe Innenspiegel.....	35
Betriebsflüssigkeiten.....	18	Sport Chassis Preset	131
Dachgepäckträger.....	21	Sprachbedienung	
Fahren mit Anhänger.....	21	Infotainment Amundsen.....	94
Fahrzeug verlassen.....	22	Spurhalteassistent	
Fahrzeuganpassungen.....	17	siehe Lane Assist.....	142
Fahrzeugbatterie.....	18	Spurwechselassistent	
Gegenstände transportieren.....	20	siehe Side Assist.....	143
Gurtbandverlauf.....	19	Standlicht	
Kindersitz.....	20	siehe Parklicht.....	45
Kontrollleuchten.....	21	Start	127
Ladung transportieren.....	20	START-STOPP	128
Motor-Einfahren.....	17	Starterknopf	127
Motorraum.....	18	Starthilfe	161
neue Bremsbeläge.....	17	Starthilfekabel	161
neue Reifen.....	17	Steckdosen	
Notruf.....	22	12-Volt-Steckdose.....	183
Parken.....	22	Sicherheit.....	18
Reserve- und Notrad.....	21	System	
richtige Sitzposition.....	19	Infotainment Amundsen.....	91
Sensoren und Kameras.....	18	Infotainment Bolero.....	75
sicheres Fahren.....	20	Infotainment Swing.....	60
Steckdosen.....	18	Systemaktualisierung	123
vor der Fahrt.....	17		

T

Tagfahrlicht	44
Tankinhalt	
Benzin	156
Diesel	157
Tankklappe	154
Tastatur	
Infotainment Amundsen	93
Infotainment Bolero	77
Infotainment Swing	61
Tasten/Einstellräder	
Lenkrad	11
Technische Daten	190
Abmessungen	191
Motorspezifikationen	191
Telefon	
Infotainment Amundsen	106
Infotainment Bolero	85
Infotainment Swing	69
Telefon drahtlos laden	181
Tipps für wirtschaftliche Fahrweise	131
Tiptronic	130
TOP TETHER	41
Halteösen	41
Transport	
Gegenstände sicher transportieren	20
Transportieren	
Anhängervorrichtung	183
Dachgepäckträger	183
TSA	
siehe Gespannstabilisierung	136
Tür	
Öffnen/Schließen	28
Türschutzeiste	
Funktionsweise	28
Wechsel	28
Typschild	190

U

Umluftbetrieb	52
Unfall-Daten-Rekorder	193
Unterstützte Mediendateien	
siehe digitale Version der Anleitung	5
Unterstützte Medienquellen	
siehe digitale Version der Anleitung	5
USB	177, 178

V

Variabler Ladeboden im Gepäckraum	176
Verbandskasten	172
Verfügbarkeit der ŠKODA Connect-Dienste	118
Verkehrsunfall	
Daten-Rekorder	193
Notruf	22
was ist nach einem Unfall zu tun	23
Verkehrszeichenerkennung	144
Verriegeln	24, 26

Verteilung der Ladung	132
Verwaltung der Online-Dienste	122
Verwaltung mobiler Geräte	
Infotainment Amundsen	104
Infotainment Bolero	84
Infotainment Swing	68

VIN

 siehe Fahrzeug-Identifizierungsnummer 190

Virtuelles Cockpit

 siehe Digitales Kombi-Instrument 56

Vorderer Fahrzeugbereich 7

Vordersitze

 mit elektrischer Bedienung 33

 mit manueller Bedienung 33

W

Wählhebel	130
Warnblinkanlage	45
Warndreieck	172
Warnung bei Geschwindigkeitsüberschreitung	59
Einstellung	59
Wasser im Kraftstofffilter	153
Wegfahrsperr	128
Werkzeug	172
Weste	
siehe Reflexweste 172	
Winterreifen	166
Wirtschaftliche Fahrweise	131
WLAN	
Infotainment Amundsen	109
Infotainment Bolero	87
Infotainment Swing	72
siehe digitale Version der Anleitung	5

X

XDS+ 135

Z

Zentralverriegelung	24
SAFE-Funktion	24
Zentralverriegelungstaste	25
Zigarettenanzünder	182
Zündschloss	127