

Ihre Betriebsanleitung

 Digitale Version im Internet

<http://go.skoda.eu/owners-manuals>



Videoanleitungen

Nach dem Einlesen des folgenden Verweises oder des QR-Codes wird die Internetseite mit dem Fahrzeugangebot angezeigt. Durch die Auswahl des gewünschten Fahrzeugs wird die Internetseite mit Videoanleitungen für ausgewählte Fahrzeugfunktionen angezeigt.

 <http://go.skoda.eu/video-manuals>



ŠKODA FABIA 11.2020
Němčina/German
V1, R4, RoW, de_DE



6V0012705AP

BETRIEBSANLEITUNG

ŠKODA FABIA



ŠKODA
SIMPLY CLEVER



Fahrzeughalter

1. Fahrzeughalter

Dieses Fahrzeug mit dem amtlichen Kennzeichen

gehört (Titel, Name / Firma)

Adresse:

Telefon:

ŠKODA-Partner:

Service-Berater:

Telefon:

2. Fahrzeughalter

Dieses Fahrzeug mit dem amtlichen Kennzeichen

gehört (Titel, Name / Firma)

Adresse:

Telefon:

ŠKODA-Partner:

Service-Berater:

Telefon:



6V0012705AP

Inhaltsverzeichnis

- 1 Fahrzeughalter**
- 5 Über die Betriebsanleitung**
- 6 Über die Betriebsanleitung**
- 7 Videoanleitungen**
- 7 Erläuterungen**
- 8 Fahrzeugübersichten**
 - 8 Vorderer Fahrzeugbereich
 - 10 Hinterer Fahrzeugbereich
 - 11 Fahrerplatz
 - 11 Mittelkonsole und Beifahrerplatz
 - 12 Motorraum
- 12 Kontrollleuchten**
 - 12 Funktionsweise
 - 12 Kontrollleuchtenübersicht
- 15 Richtig und sicher**
 - 15 Einleitende Hinweise zur richtigen Nutzung
 - 15 Neues Fahrzeug oder neue Teile
 - 15 Regelmäßige Prüfungen
 - 15 Unsachgemäße Fahrzeuganpassungen
 - 16 Sensoren und Kameras funktionsfähig halten
 - 16 Motorraum
 - 16 Umgang mit Betriebsflüssigkeiten
 - 16 12-Volt-Fahrzeuggatterie
 - 16 Elektrische Steckdosen im Fahrzeug verwenden
 - 17 Vor der Fahrt
 - 17 Sicher sitzen
 - 17 Richtiger Gurtbandverlauf
 - 18 Richtige Lenkradhaltung
 - 18 Kinder richtig sichern
 - 18 Gegenstände sicher transportieren
 - 18 Sicheres Fahren
 - 19 Fahrzeug sicher anhalten
 - 20 Fahrzeug verlassen
 - 20 Abweichende Witterungsverhältnisse
 - 20 Notruf
 - 21 Nach einem Unfall
- 22 Schlüssel, Schlösser und Alarmanlage**
 - 22 Schlüssel
 - 22 Zentralverriegelung
 - 24 Schlüsselloses Verriegeln (KESSY)
 - 25 Alarmanlage
- 26 Türen, Fenster und Gepäckraumklappe**
 - 26 Türen
 - 26 Kindersicherung an den hinteren Türen
 - 26 Fenster - mit manueller Bedienung
 - 26 Fenster - mit elektrischer Bedienung
 - 28 Sonnenschutzrollo - mit manueller Bedienung
 - 28 Sonnenblenden
 - 28 Gepäckraumklappe - mit manueller Bedienung
- 28 Gepäckraumklappe entriegeln
- 29 Sitze, Lenkrad und Spiegel**
 - 29 Vordersitz - mit manueller Bedienung
 - 29 Rücksitze
 - 30 Parkstellung der hinteren Sicherheitsgurte
 - 30 Kopfstützen
 - 31 Armlehne vorn
 - 31 Lenkrad
 - 32 Innenspiegel
 - 32 Außenspiegel
- 33 Rückhaltesysteme und Airbags**
 - 33 Sicherheitsgurte
 - 34 Kindersitz
 - 35 Befestigungselemente für Kindersitze
 - 37 Airbags
 - 38 Schlüsselschalter für Beifahrer-Frontairbag
- 39 Beleuchtung, Scheibenwischer und -wascher**
 - 39 Außenbeleuchtung
 - 42 Außenbeleuchtung COMING HOME, LEAVING HOME
 - 42 Fernlichtassistent Light Assist
 - 42 Glühlampen wechseln
 - 46 Innenbeleuchtung
 - 46 Scheibenwischer und -wascher
- 49 Heizung und Klimaanlage**
 - 49 Heizung
 - 49 Manuelle Klimaanlage
 - 50 Automatische Klimaanlage Climatronic
 - 51 Scheibenbeheizung
 - 51 Sitzheizung
- 52 Fahrerinformationssystem**
 - 52 Analoges Kombi-Instrument
 - 53 Fahrdaten
 - 54 Warnung bei Geschwindigkeitsüberschreitung
 - 55 Fahrzeugzustand
- 56 Infotainment Blues**
 - 56 Infotainmentübersicht
 - 56 System
 - 56 Bildschirm
 - 57 Radio
 - 57 Medien
- 60 Infotainment Swing**
 - 60 Infotainmentübersicht
 - 60 System
 - 61 Bildschirm
 - 61 Infotainment-Tastatur
 - 62 Radio
 - 65 Medien
 - 68 Verwaltung mobiler Geräte
 - 69 Telefon
 - 71 SmartLink

74 Infotainment Amundsen

- 74 Infotainmentübersicht
- 74 System
- 75 Bildschirm
- 76 Infotainment-Tastatur
- 77 Sprachbedienung
- 78 Radio
- 81 Medien
- 84 Bilder
- 85 Media Command
- 87 Verwaltung mobiler Geräte
- 89 Telefon
- 91 WLAN
- 92 Datenverbindung
- 93 SmartLink
- 95 Navigation

101 Online-Dienste

- 101 ŠKODA Connect
- 101 Anwendung ŠKODA Connect
- 102 Benutzerregistrierung und Aktivierung der ŠKODA Connect-Dienste
- 102 Einstellung des Schutzes personenbezogener Daten
- 103 Benutzerkonto
- 103 Verwaltung der Online-Dienste
- 105 Inforuf
- 105 Pannruf
- 105 Service-Terminplanung
- 105 Fahrzeugzustandsbericht
- 106 Fernzugriff auf das Fahrzeug

106 Starten und Fahren

- 106 Starten mit dem Schlüssel
- 107 Anlassen per Knopfdruck
- 107 Startprobleme
- 108 START-STOPP
- 108 Schaltgetriebe
- 109 Automatisches Getriebe
- 110 Wirtschaftliche Fahrweise
- 111 Fahren mit Anhänger
- 112 Abschleppöse und Abschleppvorgang
- 113 Bremsen
- 114 Handbremse

114 Fahrerassistenzsysteme

- 114 Brems- und Stabilisierungssysteme
- 115 Front Assist
- 116 Geschwindigkeitsbegrenzer
- 117 Geschwindigkeitsregelanlage
- 118 Automatische Distanzregelung (ACC)
- 120 Totwinkelassistent
- 121 Müdigkeitserkennungsassistent Driver Alert

122 Parklenkassistentensysteme

- 122 Einparkhilfe Park Pilot
- 123 Rückfahrkamera
- 123 Ausparkassistent

124 Motor, Abgasanlage und Kraftstoff

- 124 Motorraumklappe
- 125 Motoröl
- 126 Kühlmittel
- 127 Motorelektronik
- 127 Partikelfilter
- 127 Abgaskontrollsystem
- 127 Tankklappe
- 127 Benzin

129 12-Volt-Fahrzeugbatterie und Sicherungen

- 129 12-Volt-Fahrzeugbatterie
- 130 Starthilfekabel verwenden
- 132 Sicherungen
- 132 Sicherungen in der Schalttafel
- 133 Sicherungen im Motorraum

134 Räder

- 134 Reifen und Felgen
- 135 Ganzjahres- oder Winterreifen
- 136 Schneeketten
- 136 Reserve- und Notrad
- 136 Rad wechseln und Fahrzeug anheben
- 138 Pannenset
- 139 Reifendruck
- 140 Reifenkontrollanzeige
- 141 Abdeckkappen der Radschrauben
- 141 Radvollblende

141 Stauräume und Innenraumausstattung

- 141 Ausstattung im Gepäckraum
- 141 Notausstattung
- 142 Bordwerkzeug
- 142 Ablagefach für die Reflexweste
- 142 Befestigungselemente im Gepäckraum
- 143 Taschenhaken im Gepäckraum
- 143 Flexibles Ablagefach
- 143 Cargo-Elemente im Gepäckraum
- 144 Befestigungsnetze
- 144 Netztrennwand
- 144 Beidseitiger Bodenbelag
- 144 Starre Gepäckraumabdeckung
- 145 Abgesenkte Position der Gepäckraumabdeckung
- 145 Aufrollbare Gepäckraumabdeckung
- 145 Variabler Ladeboden im Gepäckraum
- 146 Innenraumausstattung vorn
- 146 Innenraumausstattung hinten
- 147 Parkzettelhalter
- 147 Flaschenablage im Ablagefach der Vordertür
- 147 Flaschenablage im Ablagefach der Hintertür
- 147 Flaschenablage im Ablagefach auf der Beifahrerseite
- 148 USB-Anschlüsse
- 148 Brillenfach
- 148 Ablagefach für den Regenschirm
- 149 Getränkehalter
- 149 Abfallbehälter

4 Inhaltsverzeichnis

- 149 Aschenbecher und Zigarettenanzünder
- 149 Tablethalter
- 150 12-Volt-Steckdose
- 151 Dachgepäckträger und Anhängervorrichtung**
- 151 Dachgepäckträger
- 151 Abnehmbare Anhängervorrichtung
- 155 Pflegen und Reinigen**
- 155 Service-Ereignisse
- 155 Servicearbeiten, Anpassungen und technische Änderungen
- 156 Innenraum
- 157 Außenseite
- 159 Eiskratzer
- 159 Technische Daten und Vorschriften**
- 159 Vorschriften zu den technischen Daten
- 159 Fahrzeugkenndaten
- 160 Maximal zulässige Gewichte
- 160 Betriebsgewicht
- 161 Fahrzeugabmessungen
- 162 Motorspezifikationen
- 163 Personenbezogene Daten
- 163 Informationen zu den Funkanlagen im Fahrzeug
- 164 Rechte aus mangelhafter Erfüllung, ŠKODA Garantien
- 167 Stichwortverzeichnis**

Über die Betriebsanleitung

Allgemeines

Diese Betriebsanleitung gilt für alle **Karosserievarianten** des Fahrzeugs, für alle zugehörigen **Modellvarianten** sowie für alle **Ausstattungsstufen**.

Es sind hier alle möglichen **Ausstattungsvarianten** beschrieben, ohne diese als Sonderausstattung, Modellvariante oder marktabhängige Ausstattung zu kennzeichnen. Somit sind in Ihrem Fahrzeug **nicht alle Ausstattungskomponenten**, die in dieser Betriebsanleitung beschrieben werden, vorhanden.

Die **Abbildungen** in dieser Betriebsanleitung dienen nur zur Illustration und sind als eine allgemeine Information zu verstehen. Die Abbildungen können von Ihrem Fahrzeug abweichen.

ŠKODA AUTO arbeitet ständig an der Weiterentwicklung aller Fahrzeuge. Jederzeit sind deshalb Änderungen des Lieferumfangs in Form, Ausstattung und Technik möglich. Die in dieser Betriebsanleitung aufgeführten Informationen entsprechen dem Informationsstand zum Zeitpunkt des Redaktionsschlusses.

Aus den technischen Angaben, Abbildungen und Informationen dieser Betriebsanleitung können daher keine rechtlichen Ansprüche hergeleitet werden.

Digitale Version der Betriebsanleitung

Um dem Umweltschutz gerecht zu werden, sind in der gedruckten Betriebsanleitung lediglich die wichtigsten Informationen bezüglich der Fahrzeugbedienung und Fahrzeugwartung enthalten.

In der digitalen Version der Betriebsanleitung sind vollständige Informationen bezüglich der Fahrzeugbedienung enthalten.

Die digitale Version ist an den folgenden Stellen verfügbar:

- ▶ Auf den ŠKODA-Internetseiten
- ▶ In der mobilen Anwendung MyŠKODA

<http://go.skoda.eu/owners-manuals>



Videoanleitungen

Nach dem Einlesen des folgenden Verweises oder des QR-Codes wird die Internetseite mit dem Fahrzeugangebot angezeigt. Durch die Auswahl des gewünschten Fahrzeugs wird die Internetseite mit Videoanleitungen für ausgewählte Fahrzeugfunktionen angezeigt.

<http://go.skoda.eu/video-manuals>



Über die Betriebsanleitung

 <http://go.skoda.eu/video-manuals>



Allgemeines

Diese Betriebsanleitung gilt für alle **Karosserievarianten** des Fahrzeugs, für alle zugehörigen **Modellvarianten** sowie für alle **Ausstattungsstufen**.

Es sind hier alle möglichen **Ausstattungsvarianten** beschrieben, ohne diese als Sonderausstattung, Modellvariante oder marktabhängige Ausstattung zu kennzeichnen. Somit sind in Ihrem Fahrzeug **nicht alle Ausstattungskomponenten**, die in dieser Betriebsanleitung beschrieben werden, vorhanden.

Die **Abbildungen** in dieser Betriebsanleitung dienen nur zur Illustration und sind als eine allgemeine Information zu verstehen. Die Abbildungen können von Ihrem Fahrzeug abweichen.

ŠKODA AUTO arbeitet ständig an der Weiterentwicklung aller Fahrzeuge. Jederzeit sind deshalb Änderungen des Lieferumfangs in Form, Ausstattung und Technik möglich. Die in dieser Betriebsanleitung aufgeführten Informationen entsprechen dem Informationsstand zum Zeitpunkt des Redaktionsschlusses.

Aus den technischen Angaben, Abbildungen und Informationen dieser Betriebsanleitung können daher keine rechtlichen Ansprüche hergeleitet werden.

Digitale Version der Betriebsanleitung

Um dem Umweltschutz gerecht zu werden, sind in der gedruckten Betriebsanleitung lediglich die wichtigsten Informationen bezüglich der Fahrzeugbedienung und Fahrzeugwartung enthalten.

In der digitalen Version der Betriebsanleitung sind vollständige Informationen bezüglich der Fahrzeugbedienung enthalten.

Die digitale Version ist an den folgenden Stellen verfügbar:

- ▶ Auf den ŠKODA-Internetseiten
- ▶ In der mobilen Anwendung MyŠKODA

 <http://go.skoda.eu/owners-manuals>



Videoanleitungen

Nach dem Einlesen des folgenden Verweises oder des QR-Codes wird die Internetseite mit dem Fahrzeugangebot angezeigt. Durch die Auswahl des gewünschten Fahrzeugs wird die Internetseite mit Videoanleitungen für ausgewählte Fahrzeugfunktionen angezeigt.

Videoanleitungen

Videoanleitungen

Nach dem Einlesen des folgenden Verweises oder des QR-Codes wird die Internetseite mit dem Fahrzeugangebot angezeigt. Durch die Auswahl des gewünschten Fahrzeugs wird die Internetseite mit Videoanleitungen für ausgewählte Fahrzeugfunktionen angezeigt.

<http://go.skoda.eu/video-manuals>



Erläuterungen

Verwendete Begriffe

„**Fachbetrieb**“ - Werkstatt, die eine fachliche

Durchführung von Servicearbeiten für die Fahrzeuge der Marke ŠKODA durchführt. Ein Fachbetrieb kann sowohl ein ŠKODA Partner, ein ŠKODA Servicepartner, als auch eine unabhängige Werkstatt sein.

„**ŠKODA Servicepartner**“ - Werkstatt, die vertraglich durch die Gesellschaft ŠKODA AUTO oder deren Vertriebspartner autorisiert worden ist, Servicearbeiten für die Fahrzeuge der Marke ŠKODA durchzuführen und ŠKODA Original Teile zu verkaufen.

„**ŠKODA Partner**“ - Unternehmen, das vertraglich durch die Gesellschaft ŠKODA AUTO oder deren Vertriebspartner autorisiert worden ist, Neufahrzeuge der Marke ŠKODA zu verkaufen und, soweit zutreffend, deren Service bei Verwendung ŠKODA Original Teile durchzuführen und ŠKODA Original Teile zu verkaufen.

Texthinweise

„**Drücken**“ - kurzes Drücken (z. B. einer Taste) innerhalb von 1 s

„**Halten**“ - langes Drücken (z. B. einer Taste) für länger als 1 s

Richtungsangaben

Alle Richtungsangaben, wie „links“, „rechts“, „vorn“, „hinten“, beziehen sich auf die Vorwärtsfahrtrichtung des Fahrzeugs.

⚠ GEFAHR

Texte mit diesem Symbol weisen auf gefährliche Situationen hin, die bei Nichtbeachtung der Sicherheitshinweise zu tödlichen oder zu schweren Verletzungen führen.

⚠ WARNUNG

Texte mit diesem Symbol weisen auf gefährliche Situationen hin, die bei Nichtbeachtung der Sicherheitshinweise zu tödlichen oder zu schweren Verletzungen führen können.

⚠ VORSICHT

Texte mit diesem Symbol weisen auf gefährliche Situationen hin, die bei Nichtbeachtung der Sicherheitshinweise zu leichten oder zu mittelschweren Verletzungen führen können.

ⓘ HINWEIS

Texte mit diesem Symbol weisen auf Situationen hin, die bei Nichtbeachtung der entsprechenden Hinweise zu Schäden am Fahrzeug führen.

ⓘ Texte mit diesem Symbol enthalten zusätzliche Informationen.

Fahrzeugübersichten

Vorderer Fahrzeugbereich

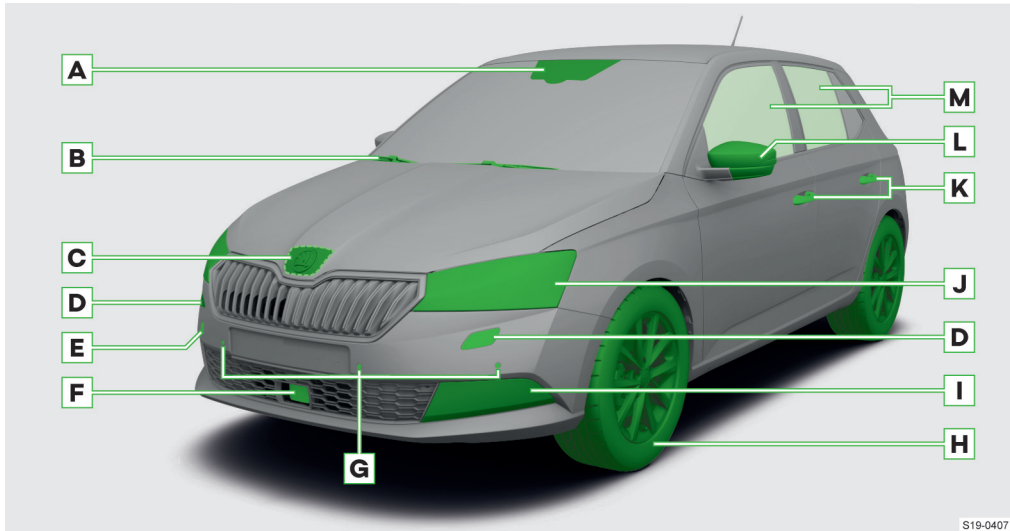

S19-0407

- A** Unter der Frontscheibe (je nach Fahrzeugausstattung):
 - ▶ Kamera für Assistenzsysteme
 - ▶ Lichtsensor für automatische Fahrlichtschaltung » Seite 39
 - ▶ Regensensor für Wisch-Automatik » Seite 47
- B** Scheibenwischer - Bedienung » Seite 47
- C** Entriegelungshebel für Motorraumklappe (an der Innenseite der Klappe) » Seite 124
- D** Scheinwerferreinigungsanlage » Seite 47
- E** Abdeckung für die Aufnahme der einschraubbaren Abschleppöse » Seite 112
- F** Front-Radarsensor für Assistenzsysteme
- G** Ultraschallsensoren für Assistenzsysteme
- H** Räder:
 - ▶ Reifen und Felgen » Seite 134
 - ▶ Rad wechseln und Fahrzeug anheben » Seite 136
 - ▶ Pannenset » Seite 138
 - ▶ Reifendruck » Seite 139
 - ▶ Reifenkontrollanzeige » Seite 140
- I** Nebelscheinwerfer:
 - ▶ Bedienung » Seite 40
 - ▶ Glühlampen wechseln » Seite 42
- J** Scheinwerfer (je nach Fahrzeugausstattung):
 - ▶ Bedienung » Seite 40
 - ▶ Fernlichtassistent Light Assist » Seite 42
 - ▶ Glühlampen wechseln » Seite 42
- K** Türgriffe (je nach Fahrzeugausstattung):
 - ▶ Tür öffnen » Seite 26
 - ▶ Schlüsselloses Verriegeln (KESSY) » Seite 24

- L** Außenspiegel - Bedienung » Seite 32
- M** Fenster der Seitentüren (je nach Fahrzeugausstattung):
 - ▶ Elektrische Fensterheber » Seite 27
 - ▶ Mechanische Fensterheber » Seite 26

Funktionsfähigkeit der Sensoren und Kameras

- › Die Sensoren und Kameras für Assistenzsysteme sauber halten » Seite 16.

Hinterer Fahrzeugbereich

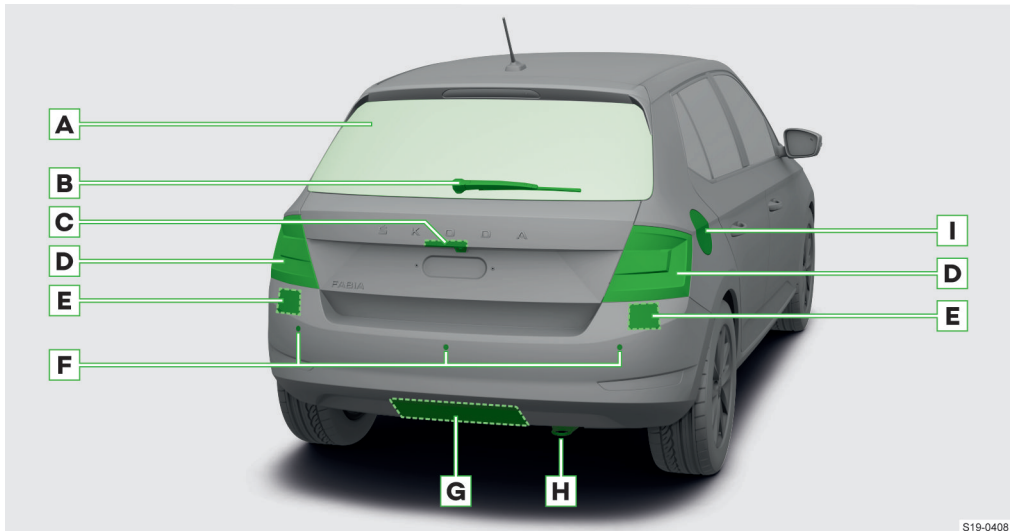

- A** Heckscheibe - Beheizung » Seite 51
- B** Heckscheibenwischer und -wascher - Bedienung » Seite 47
- C** Griff der Gepäckraumklappe (je nach Fahrzeugausstattung):
 - ▶ Klappenbedienung » Seite 28
 - ▶ Kamera für Assistenzsysteme
- D** Rückleuchten:
 - ▶ Bedienung » Seite 40
 - ▶ Glühlampen wechseln » Seite 42
- E** Radarsensoren für Assistenzsysteme (im Stoßfänger)
- F** Ultraschallsensoren für Assistenzsysteme
- G** Anhängervorrichtung » Seite 151
- H** Abschleppöse » Seite 112
- I** Tankklappe:
 - ▶ Öffnen » Seite 127
 - ▶ Aufkleber mit Reifendruckwerten » Seite 139
 - ▶ Aufkleber mit vorgeschriebenem Kraftstoff
 - ▶ Eiskratzer

Funktionsfähigkeit der Sensoren und Kameras

- › Die Sensoren und Kameras für Assistenzsysteme sauber halten » Seite 16.

Fahrerplatz

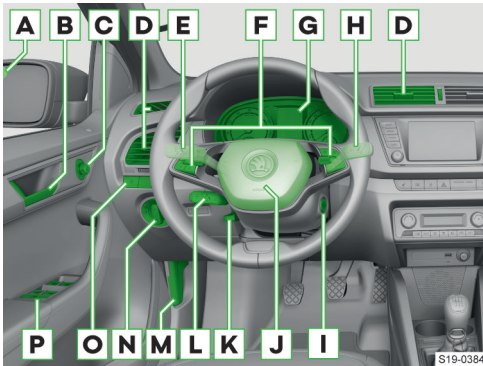

- A** Kontrollleuchte des „Totwinkel“-Assistenten » Seite 120
- B** Türöffnungshebel » Seite 26
- C** Außenspiegelbedienung » Seite 32
- D** Luftaustrittsdüse
- E** Bedienungshebel (je nach Fahrzeugausstattung):
 - ▶ Blink- und Fernlicht » Seite 40
 - ▶ Geschwindigkeitsregelanlage » Seite 117
 - ▶ Geschwindigkeitsbegrenzer » Seite 116
 - ▶ Fernlichtassistent » Seite 42
- F** Tasten/Einstellräder am Multifunktionslenkrad » Seite 31
- G** Analoges Kombi-Instrument » Seite 52
- H** Bedienungshebel (je nach Fahrzeugausstattung):
 - ▶ Scheibenwischer und -wascher » Seite 47
 - ▶ Informationssystem » Seite 53
- I** Je nach Fahrzeugausstattung:
 - ▶ Zündschloss » Seite 106
 - ▶ Starterknopf » Seite 107
- J** Lenkrad mit Hupe / mit Fahrer-Frontairbag » Seite 37
- K** Sicherungshebel für Lenkradeinstellung » Seite 31
- L** Bedienung der automatischen Distanzregelung » Seite 118
- M** Entriegelung der Motorraumklappe » Seite 124
- N** Lichtschalter » Seite 40
- O** Tasten (je nach Fahrzeugausstattung):
 - ▶ START-STOPP » Seite 108
 - ▶ Traktionskontrolle ASR » Seite 114
 - ▶ Einparkhilfe » Seite 122
 - ▶ Speicherung der Reifendruckwerte » Seite 140
- P** Fensterbedienung » Seite 27

Mittelkonsole und Beifahrerplatz

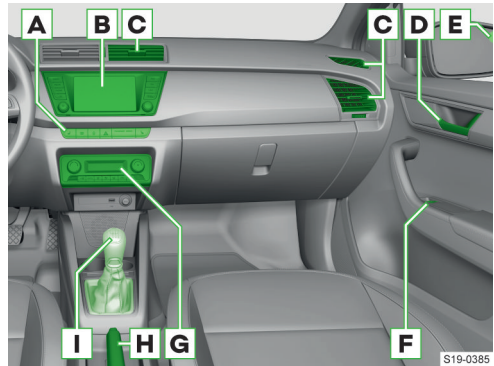

- A** Tasten und Kontrollleuchten (je nach Fahrzeugausstattung):
 - Tasten:
 - ▶ Sitzheizung links » Seite 51
 - ▶ Heckscheibenheizung » Seite 51
 - ▶ Zentralverriegelung » Seite 23
 - ▶ Warnblinkanlage » Seite 40
 - ▶ Sitzheizung rechts » Seite 51
 - Kontrollleuchten:
 - ▶ Beifahrer-Frontairbag ON / OFF » Seite 38
- B** Infotainment (je nach Fahrzeugausstattung):
 - ▶ Amundsen » Seite 74
 - ▶ Swing » Seite 60
 - ▶ Blues » Seite 56
- C** Luftaustrittsdüse
- D** Türöffnungshebel » Seite 26
- E** Kontrollleuchte des „Totwinkel“-Assistenten » Seite 120
- F** Fensterbedienung in der Beifahrertür » Seite 27
- G** Bedienung (je nach Fahrzeugausstattung):
 - ▶ Heizung » Seite 49
 - ▶ Manuelle Klimaanlage » Seite 49
 - ▶ Climatronic » Seite 50
- H** Parkbremse » Seite 114
- I** Je nach Fahrzeugausstattung:
 - ▶ Schalthebel (Schaltgetriebe) » Seite 108
 - ▶ Wählhebel (automatisches Getriebe) » Seite 109

Motorraum

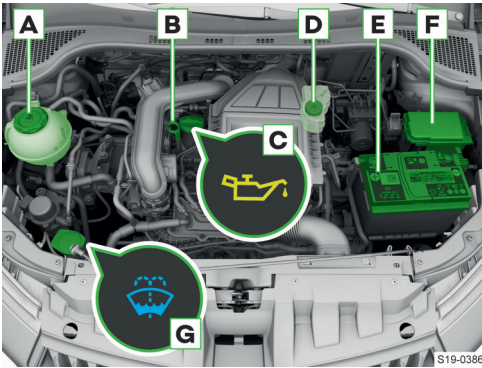

- A** Kühlmittelausgleichsbehälter » Seite 126
- B** Motorölmessstab » Seite 125
- C** Motoröleinfüllöffnung » Seite 125
- D** Bremsflüssigkeitsbehälter » Seite 113
- E** 12-Volt-Fahrzeugsbatterie » Seite 129
- F** Sicherungskasten » Seite 133
- G** Scheibenwaschwasserbehälter » Seite 47

Kontrollleuchten

Funktionsweise

Die Kontrollleuchten im Kombi-Instrument zeigen den aktuellen Zustand bestimmter Funktionen bzw. Störungen an.

Das Aufleuchten einiger Kontrollleuchten kann von akustischen Signalen und Meldungen im Display des Kombi-Instruments begleitet werden.

Zusätzliche Kontrollleuchten

Zusammen mit einigen Kontrollleuchten leuchtet im Display auch die zusätzliche Kontrollleuchte auf:

- Gefährdung
- Warnung

⚠️ WARNUNG







Das Missachten aufleuchtender Kontrollleuchten und dazugehöriger Meldungen im Display des Kombi-Instruments kann zu Unfällen, schweren Verletzungen oder Schäden am Fahrzeug führen.











Kontrollleuchtenübersicht

Nach dem Einschalten der Zündung leuchten einige Kontrollleuchten zur Funktionsprüfung der Fahrzeugsysteme kurz auf. Sind die geprüften Systeme in Ordnung, erlöschen jeweilige Kontrollleuchten einige Sekunden nach dem Einschalten der Zündung oder nach dem Anlassen des Motors.













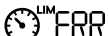

Weitere Informationen » Seite 12, Funktionsweise.

Symbol	Bedeutung
	Zeigt zusammen mit einer anderen Kontrollleuchte eine Gefährdung an » Seite 12.
	Sicherheitsgurt vorn nicht angelegt » Seite 33.
	Bremsflüssigkeitsstand zu niedrig » Seite 114.
	Zusammen mit - Bremsanlage und ABS gestört » Seite 115.
	Parkbremse eingeschaltet » Seite 114.
	Leuchtet - Servolenkung gestört » Seite 31.
	Blinkt - Lenksäulenverriegelung gestört » Seite 32.
	ACC verzögert nicht ausreichend » Seite 118.

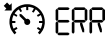
Symbol	Bedeutung
	Zeigt zusammen mit einer anderen Kontrollleuchte eine Warnung an » Seite 12.
	Der Kraftstoffvorrat hat den Reservereich erreicht. » Seite 129.
	Nebelschlussleuchte eingeschaltet » Seite 40.
	ABS gestört » Seite 115.
	Reifenkontrollanzeige gestört » Seite 140.
	Änderung des Reifendrucks » Seite 135, » Seite 140.
	Leuchtet - Servolenkung gestört » Seite 31.
	Blinkt - Lenksäulenverriegelung nicht entriegelt » Seite 32.
	Blinkt - Lenksäulenverriegelung gestört » Seite 32.
	KESY - Startproblem » Seite 107.
	KESY - kein Schlüssel gefunden » Seite 25.
EPC	Benzinmotorsteuerung gestört » Seite 127.
	Abgaskontrollsystem gestört » Seite 127.
	Beifahrer-Frontairbag eingeschaltet » Seite 39.
ON 	Blinkt zusammen mit OFF  - Schüsselschalter für Airbag-Abschaltung gestört » Seite 39.
OFF 	Beifahrer-Frontairbag abgeschaltet » Seite 39.
	Airbag-System gestört » Seite 38.
	Leuchtet 4 s und blinkt anschließend - Airbag oder Gurtraffer mit Diagnosegerät abgeschaltet » Seite 38.
	ASR deaktiviert » Seite 115.
	Leuchtet - ESC oder ASR gestört » Seite 115.
	Blinkt - ESC bzw. ASR greift ein » Seite 114.
	Blinklicht links » Seite 40, » Seite 41.

Symbol	Bedeutung
	Blinklicht rechts » Seite 40, » Seite 41.
	Anhängerblinkleuchten » Seite 41.
	Nebelscheinwerfer eingeschaltet » Seite 40.
	Der Wählhebel ist gesperrt » Seite 109.
	ACC regelt die Fahrgeschwindigkeit » Seite 118.
	Geschwindigkeitsregelanlage regelt die Fahrgeschwindigkeit » Seite 117.
	Fernlicht oder Lichthupe eingeschaltet » Seite 40.
	Sicherheitsgurt auf dem Rücksitz nicht angelegt » Seite 33.
	Angelegter Sicherheitsgurt auf dem Rücksitz » Seite 33.
	Niedrige Außentemperatur » Seite 52.
	Fernlichtassistent eingeschaltet » Seite 42.
	Glühlampe der Fahrzeugaußenbeleuchtung ausgefallen » Seite 41.
	Ladung der 12-Volt-Fahrzeugbatterie » Seite 126, » Seite 130, » Seite 130.
	Motoröl Druck zu niedrig » Seite 125.
	Motorölstand zu hoch oder Motorölstandssensor gestört » Seite 125.
	Motorölstand zu niedrig » Seite 125.
	Kühlmitteltemperatur zu hoch » Seite 126.
	Kühlmittelstand zu niedrig » Seite 126.
	Zusammen mit  - Motorstörung » Seite 130.
	Scheibenwaschwasserstand zu niedrig » Seite 48.
	Partikelfilter zugesetzt » Seite 127.
	Automatisches Getriebe überhitzt » Seite 110, » Seite 110.
	Automatisches Getriebe gestört » Seite 110, » Seite 110.

14 Kontrollleuchten » Kontrollleuchtenübersicht

Symbol	Bedeutung
	Service-Ereignisse » Seite 155.
	Motor wurde durch START-STOPP automatisch abgeschaltet » Seite 108.
	Motor wurde durch START-STOPP nicht automatisch abgeschaltet » Seite 108.
	Geschwindigkeitsbegrenzer gestört » Seite 117.
	Geschwindigkeitsbegrenzer aktiviert » Seite 116.
	Geschwindigkeitsbegrenzer gestört » Seite 117.
	ACC nicht verfügbar » Seite 120.
	ACC aktiviert » Seite 118.
	Geschwindigkeitsregelanlage gestört » Seite 118.
	Geschwindigkeitsregelanlage gestört » Seite 118.
	Geschwindigkeitsregelanlage aktiviert » Seite 117.
	Warnung bei Kollisionsgefahr » Seite 115.
	Front Assist deaktiviert » Seite 116, » Seite 116.
	Sicherer Abstand unterschritten » Seite 115.
	Verbrauchsgünstiger Fahrzustand » Seite 111.
	Pausenempfehlung » Seite 121.

Richtig und sicher

Einleitende Hinweise zur richtigen Nutzung

- ▶ Lesen Sie diese Betriebsanleitung aufmerksam, denn die Vorgehensweise im Einklang mit dieser Anleitung ist Voraussetzung für die richtige Nutzung des Fahrzeugs. Die Betriebsanleitung sollte sich deshalb immer im Fahrzeug befinden.
- ▶ Bei der Nutzung des Fahrzeugs sind die allgemein verbindlichen landesspezifischen gesetzlichen Bestimmungen zu beachten. Z. B. diejenigen für die Kinderbeförderung, Airbagabschaltung, Reifenverwendung, den Straßenverkehr u. Ä.
- ▶ Die maximal zulässigen Gewichte und Lasten nicht überschreiten.
- ▶ Die maximal zulässige Dachlast nicht überschreiten.
- ▶ Den vorgeschriebenen Kraftstoff und Betriebsflüssigkeiten verwenden.
- ▶ Auf solchen Straßen fahren, die den technischen Fahrzeugparametern entsprechen. Hindernisse, die die Bodenfreiheit des Fahrzeugs überschreiten
» Seite 161, können beim Überfahren das Fahrzeug beschädigen
- ▶ Bei Tätigkeiten in Verbindung mit der Bedienung, Wartung und Selbsthilfe ist vorsichtig vorzugehen, um Schäden am Fahrzeug oder Verletzungen zu vermeiden. Gegebenenfalls die Hilfe eines Fachbetriebs in Anspruch nehmen.
- ▶ Alle Arbeiten an den Sicherheitssystemen des Fahrzeugs dürfen nur von Fachbetrieben durchgeführt werden. Es handelt sich z. B. um die Sicherheitsgurte oder das Airbag-System.
- ▶ Bei der Verwendung des Zubehörs die in der Bedienungsanleitung des Zubehörerherstellers aufgeführten Hinweise beachten. Es handelt sich z. B. um Kindersitze, Dachgepäckträger, Kompressor u. Ä.
- ▶ Die Service-Intervalle beachten.

Neues Fahrzeug oder neue Teile

Neues Fahrzeug – Motor-Einfahren

Die Fahrweise während der ersten 1500 km entscheidet über die Güte des Motor-Einlaufvorgangs.

- ▶ Während der ersten 1000 km den Motor mit max. 3/4 der höchstzulässigen Motordrehzahl belasten sowie auf den Anhängerbetrieb verzichten.
- ▶ Während der weiteren 500 km kann die Motordrehzahl langsam erhöht werden.

Der Motor verbraucht, abhängig von der Fahrweise und den Betriebsbedingungen, etwas Öl, bis zu 0,5 l/1000 km. Während der ersten 5000 km kann der Verbrauch auch darüber liegen.

Neue Bremsbeläge

Neue Bremsbeläge leisten während der ersten 200 km nicht die bestmögliche Bremswirkung, diese müssen sich erst einschleifen. Deswegen besonders vorsichtig fahren.

Neue Reifen

Neue Reifen haben während der ersten 500 km nicht die bestmögliche Haftfähigkeit. Deswegen besonders vorsichtig fahren.

Regelmäßige Prüfungen

Was soll vor der Fahrt beachtet werden?

Ein Fahrzeug mit technischen Mängeln kann das Risiko von Unfällen und Verletzungen erhöhen.

Eventuelle Mängel vor der Fahrt beseitigen. Gegebenenfalls die Hilfe eines Fachbetriebs in Anspruch nehmen.

Achten Sie besonders auf die folgenden Punkte:

- ▶ Reifen unbeschädigt?
- ▶ Reifenprofil ausreichend?
- ▶ Reifendruck ausreichend?
- ▶ Scheinwerfer, Brems- und Blinkleuchten funktionieren?
- ▶ Frontscheibe ohne Schäden?
- ▶ Motoröl-, Bremsflüssigkeits- und Kühlmittelstand in Ordnung?
- ▶ Lufteinlass in den Motorraum nicht verdeckt?
- ▶ Luftaustrittsdüsen oder Lufteinlass vor der Frontscheibe nicht verdeckt?
- ▶ Scheibenwisch- und Waschanlage sowie Scheibenwischerblätter funktionsfähig?
- ▶ Scheibenwaschwasserstand ausreichend?
- ▶ Scheibenwischerblätter nicht angefroren?
- ▶ Alle Bestandteile des Sicherheitsgurtsystems in Ordnung? Sicherheitsgurte nicht verschmutzt oder Gurtschlösser nicht verstopft?
- ▶ Spoiler unbeschädigt?
- ▶ Teile und Komponenten des Fahrzeugs nicht sichtbar gelöst?
- ▶ Keine Ölflecken oder andere Betriebsflüssigkeiten unter dem Fahrzeug vorhanden?

Unsachgemäße Fahrzeuganpassungen

Unsachgemäße Veränderungen und Instandhaltung können Störungen verursachen sowie sicherheitsrelevante und sonstige Funktionen des Fahrzeugs beeinträchtigen.

- ▶ Wir empfehlen, Anpassungen, Instandhaltung und technische Änderungen am Fahrzeug nur von einem Fachbetrieb durchführen zu lassen.

- ▶ Den Motor nicht mit zusätzlichen Dämmstoffen, z. B. mit einer Decke, abdecken.

Sensoren und Kameras funktionsfähig halten

Manche Funktionen Ihres Fahrzeugs werden durch Sensoren und Kameras innen und außen am Fahrzeug unterstützt.

Das am Fahrzeugheck montierte Zubehör, z. B. Fahrradträger, kann die Funktionsfähigkeit der Sensoren und der Kameras beeinträchtigen.

- ▶ Die Sensoren und Kameras nicht abdecken oder überkleben und sauber halten.
- ▶ Bei Verdacht auf beschädigte Sensoren oder Kameras, die Hilfe eines Fachbetriebs in Anspruch nehmen.

Motorraum

Vor dem Öffnen der Motorraumklappe

Verbrühungsgefahr! Die Motorraumklappe nicht öffnen, wenn Dampf oder Kühlmittel aus dem Motorraum austritt.

- ▶ Den Motor abstellen und abkühlen lassen.
- ▶ Den Zündschlüssel abziehen, bei Fahrzeugen mit schlüssellosem Verriegelungssystem die Fahrtür öffnen.

Bei Arbeiten im Motorraum

- ▶ Kinder vom Motorraum fernhalten.
- ▶ Nicht in den Kühlerlüfter fassen. Der Kühlerlüfter kann sich auch bei ausgeschalteter Zündung von selbst einschalten.
- ▶ Elektrische Leitungen nicht berühren. Kurzschlüsse in der elektrischen Anlage, insbesondere an der 12-Volt-Fahrzeuggatterie, vermeiden.
- ▶ In der Nähe des Motorraums nicht rauchen und auf den Umgang mit offenem Feuer oder Funkenquellen verzichten.
- ▶ Wenn im Motorraum bei laufendem Motor gearbeitet werden muss, dann auf sich drehende Motorteile und elektrische Anlagen achten.
- ▶ Keine Gegenstände im Motorraum zurücklassen.

Umgang mit Betriebsflüssigkeiten

Im Fahrzeug kommen Betriebsflüssigkeiten zum Einsatz, die beim Austritt die Gesundheit oder die Umwelt schädigen können. Es handelt sich um Kraftstoff, Öle, Batteriesäure der 12-Volt-Fahrzeuggatterie, Kühlmittel und Bremsflüssigkeit.

- ▶ Betriebsflüssigkeiten nur im Freien oder in gut belüfteten Räumen verwenden. Falls erforderlich, Schuttmittel tragen.
- ▶ Betriebsflüssigkeiten nicht bei laufendem Motor prüfen und verwenden.
- ▶ Bei Kontakt mit Betriebsflüssigkeiten, betroffene Stellen mit warmem Wasser abwaschen. Bei Bedarf medizinische Hilfe aufsuchen.
- ▶ Das im Motorraum ausgetretene Motoröl kann zu einem Brand führen, deswegen dieses mit Tuch abwischen.
- ▶ Durch Betriebsflüssigkeiten verschmutzte Tücher bis zur Entsorgung an einem gut belüfteten Ort lagern. Tücher mit Resten von Betriebsflüssigkeiten können sich selbst entzünden und einen Brand verursachen.

12-Volt-Fahrzeuggatterie

Umgang mit der 12-Volt-Fahrzeuggatterie

Die Batteriesäure der 12-Volt-Fahrzeuggatterie ist stark ätzend. Unsachgemäßer Umgang mit der 12-Volt-Fahrzeuggatterie kann Explosion, Brand, Verätzung oder Vergiftung verursachen!

- ▶ Beim Umgang mit der 12-Volt-Fahrzeuggatterie ist Augen- und Hautschutz zu tragen.
- ▶ Die 12-Volt-Fahrzeuggatterie nicht kippen, denn es kann Batteriesäure herauslaufen.
- ▶ Bei Hautkontakt mit der Batteriesäure, betroffene Stellen einige Minuten mit Wasser abwaschen. Unverzüglich medizinische Hilfe in Anspruch nehmen.
- ▶ Eine gefrorene oder aufgetaute 12-Volt-Fahrzeuggatterie nicht aufladen. Eine gefrorene 12-Volt-Fahrzeuggatterie austauschen.
- ▶ Keine beschädigte 12-Volt-Fahrzeuggatterie verwenden.
- ▶ Kurzschlussgefahr! Die Batteriepole der 12-Volt-Fahrzeuggatterie nicht verbinden.

Elektrische Steckdosen im Fahrzeug verwenden

Unsachgemäßer Umgang mit den Steckdosen kann zu lebensgefährlichem Stromschlag oder zu einem Brand führen.

- ▶ Die Steckdosen können während des Betriebs warm werden. Warm gewordene Steckdosen nicht berühren.
- ▶ Steckdosen vor Flüssigkeiten schützen.
- ▶ Sollte Feuchtigkeit in die Steckdose gelangen, dann die Steckdose trocken lassen, bevor diese wiederverwendet wird.
- ▶ Keine Gegenstände in die Kontakte der Steckdose stecken.

Vor der Fahrt

Erwachsene und Kinder, Ladung und Gegenstände - alles hat seinen Platz im Fahrzeug. Beachten Sie die folgenden Hinweise, damit auch bei einem Unfall alle Insassen bestmöglich geschützt sind.

Bevor Sie losfahren

- ▶ Für eine gute Sicht nach außen sorgen. Externe Geräte (z. B. Navigationssystem) so befestigen, dass diese die Sicht nach außen nicht einschränken.
- ▶ Die Rückspiegel einstellen.
- ▶ Alle Türen sowie die Motorraum- und Gepäckraumklappe schließen.
- ▶ Die richtige Sitzposition einnehmen, die Sitze richtig einstellen und den Sicherheitsgurt ordnungsgemäß anlegen. Die Mitfahrer darauf hinweisen, dies ebenfalls zu tun. Den Sicherheitsgurt während der Fahrt stets angelegt lassen.
- ▶ Mit einem Sicherheitsgurt kann nur eine Person angegurtet werden.
- ▶ Sicherstellen, dass die Sicherheitsgurte nicht eingeklemmt sind, z. B. in der Tür oder im Sitz.
- ▶ Sicherheitsgurte, deren Schlösser und Befestigungspunkte auf Beschädigung prüfen.

Sicher sitzen

Für die Sicherheit der Insassen und um die Verletzungsgefahr bei einem Unfall zu verringern, sind die folgenden Hinweise zu beachten:

- ▶ Die Sitzlehnen aufrecht stellen. Ist die Beifahrersitzlehne vorgeklappt, darf zum Personentransport nur der Sitzplatz hinter dem Fahrersitz benutzt werden.
- ▶ Die Rücksitzlehnen richtig einrasten.
- ▶ Die höhenverstellbare Kopfstütze so einstellen, dass die Oberkante der Kopfstütze sich möglichst auf einer Höhe mit dem oberen Teil des Kopfes befindet.
- ▶ Auf dem besetzten Rücksitz darf sich die Kopfstütze nicht in der unteren Position befinden, obwohl die Oberkante der Kopfstütze sich auf einer Höhe mit dem oberen Teil des Kopfes befindet.
- ▶ Die Füße im Fußraum lassen.
- ▶ Die gesamte Sitzfläche nutzen.
- ▶ Weder nach vorn lehnen noch zur Seite gerichtet sitzen.
- ▶ Die Gliedmaßen nicht aus dem Fenster halten.

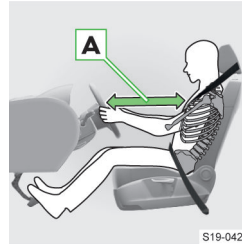

S19-0424

- ▶ Den Fahrersitz in Längsrichtung so einstellen, dass die Pedale mit leicht angewinkelten Beinen völlig durchgetreten werden können.
- ▶ Das Lenkrad so einstellen, dass der Abstand **A** zwischen Lenkrad und Brustbein mindestens

25 cm beträgt.

- ▶ Die Neigung der Sitzlehne so einstellen, dass das Lenkrad im oberen Punkt mit leicht angewinkelten Armen erreicht wird.
- ▶ Den Beifahrersitz so weit wie möglich nach hinten stellen. Der Beifahrer muss einen Mindestabstand von 25 cm zur Schalttafel einhalten.

Richtiger Gurtbandverlauf



S18-0315

Für die größtmögliche Schutzwirkung der Sicherheitsgurte ist der Gurtbandverlauf von großer Bedeutung.

- ▶ Der Schultergurtteil muss über die Schultermittle verlaufen, darf niemals über den Hals verlaufen und muss fest am Körper anliegen (darf nicht über lose Kleidungsschichten verlaufen).
- ▶ Der Beckengurtteil muss vor das Becken gelegt werden und fest anliegen.
- ▶ Bei schwangeren Frauen muss der Beckengurtteil möglichst tief am Becken anliegen, damit kein Druck auf den Unterleib ausgeübt wird.
- ▶ Das Gurtband darf nicht eingeklemmt oder verdreht sein und an scharfen Kanten scheuern.
- ▶ Das Gurtband darf nicht über feste oder zerbrechliche Gegenstände in der Kleidung, z. B. Schlüsselbund u. Ä., führen.
- ▶ Die Schlosszunge darf nur in das Gurtschloss des zugehörigen Sitzes gesteckt werden.
- ▶ Das Gurtband muss straff anliegen. Deshalb keine Klemmen oder ähnliche Gegenstände zum Einstellen des Sicherheitsgurts entsprechend der Körpergröße am Gurtband befestigen.

Richtige Lenkradhaltung



S20-0005

- ▶ Das Lenkrad mit beiden Händen am äußeren Rand in der „9 Uhr“- und „3 Uhr“-Position festhalten. Eine falsche Lenkradhaltung kann bei einer Airbagauslösung zu schweren Verletzungen an Armen, Händen und am Kopf führen.

Kinder richtig sichern

- ▶ Kein Kind auf dem Schoß befördern und das Kind und sich selbst mit einem Sicherheitsgurt angurten.
- ▶ Kinder ausschließlich in einem geeigneten Kindersitz befördern » Seite 35.

Kinder unterhalb einer Körpergröße von 150 cm werden ohne Kindersitz nicht richtig geschützt. Nicht richtig gesicherte Kinder können bei einem Unfall oder einem plötzlichen Fahrmanöver durch das Fahrzeug geschleudert werden. Sie können dabei sich selbst und andere Insassen lebensgefährlich verletzen.

Wenn Kinder sich während der Fahrt nach vorn lehnen oder eine falsche Sitzposition einnehmen, setzen sie sich im Falle eines Unfalls einem erhöhten Verletzungsrisiko aus. Das gilt besonders für Kinder, die auf dem Beifahrersitz befördert werden - wenn das Airbag-System auslöst, können diese schwer verletzt oder getötet werden!

Ein falsch gesichertes Kind in falscher Sitzposition - gefährdet durch den Seitenairbag



S18-0110

Das Kind darf sich nicht im Entfaltungsbereich des Seitenairbags aufhalten.

Ein in einem Kindersitz richtig gesichertes Kind



S18-0111

Zwischen dem Kind und dem Austrittsbereich des Seitenairbags muss ausreichend Platz vorhanden sein, damit der Seitenairbag bei der Auslösung bestmöglichen Schutz bieten kann.

Gegenstände sicher transportieren

Beim Transport von schweren Gegenständen kommt es zu einer Schwerpunktverlagerung. Somit verändert sich auch das Fahrverhalten des Fahrzeugs.

- ▶ Die Fahrgeschwindigkeit und die Fahrweise auf das veränderte Fahrverhalten abstimmen.

Ungesicherte oder falsch abgelegte Gegenstände können bei einem Unfall oder einem plötzlichen Fahrmanöver umherschleudern. Es besteht die Gefahr von schweren Verletzungen und es kann zum Verlust der Kontrolle über das Fahrzeug kommen!

Bei einem Auffahrunfall mit 50 km/h werden ungesicherte Gegenstände mit dem bis zu 50-fachen ihres Gewichts nach vorn geschleudert. Eine 1,5 Liter-Wasserflasche wird so mit bis zu 75 kg fortgeschleudert.

- ▶ Gegenstände gesichert transportieren.
- ▶ Gegenstände so verstauen, dass diese den Fahrer nicht behindern. Den Fahrerfußraum freihalten.
- ▶ Kleine Gegenstände in den Ablagefächern verstauen.
- ▶ Abschießbare Ablagefächer nicht geöffnet lassen.
- ▶ Gegenstände nicht aus den Ablagefächern herausragen lassen. Dieser Hinweis gilt nicht für Flaschen in Flaschenablagen.
- ▶ Keine Gegenstände auf die Schalttafel oder auf die Gepäckraumabdeckung ablegen.
- ▶ Die maximal zulässige Belastung von Befestigungselementen und Ablagen nicht überschreiten.
- ▶ Die Ladung im Gepäckraum gleichmäßig verteilen und befestigen, sodass diese nicht verrutschen kann.
- ▶ Schwere Gegenstände im Gepäckraum möglichst weit nach vorn legen.

Sicheres Fahren

Einleitende Hinweise

- ▶ Widmen Sie die Aufmerksamkeit dem Autofahren! Als Fahrer tragen Sie die volle Verantwortung für die Verkehrssicherheit.

- ▶ Die Fahrgeschwindigkeit stets dem Straßenzustand sowie den Verkehrs- und Witterungsverhältnissen anpassen.

Warnsignale beachten

Das Fahrerinformationssystem warnt Sie mit Kontrolleuchten und Meldungen bei Störungen.

Wenn Sie die Warnungen nicht beachten, kann sich die Gefahr von Unfällen und Verletzungen erhöhen.

- ▶ Wenn das Fahrzeug ein Warnsignal ausgibt, dann das Fahrzeug sicher abstellen und den im Display des Kombi-Instruments angezeigten Informationen sowie den Informationen in dieser Betriebsanleitung folgen.

Assistenzsysteme verwenden

Die Assistenzsysteme dienen lediglich zur Unterstützung und entbinden Sie nicht von der Verantwortung für das Autofahren.

Den Assistenzsystemen sind physikalische und technische Grenzen gesetzt. Deswegen können die Systemreaktionen in bestimmten Situationen als unerwünscht oder verzögert wahrgenommen werden.

- ▶ Bleiben Sie aufmerksam und eingriffsbereit.
- ▶ Machen Sie sich mit den Assistenzsystemen, ihren Grenzen und Funktionsbedingungen vertraut.
- ▶ Die Assistenzsysteme so aktivieren, deaktivieren und einstellen, dass Sie in jeder Verkehrssituation das Fahrzeug voll unter Kontrolle haben.

Fahren mit einem nicht vollwertigen Reserverad oder Notrad

Ein nicht vollwertiges Reserverad oder Notrad dient nur zum Erreichen des nächsten Fachbetriebs.

- ▶ Den Reifen mit dem maximal vorgeschriebenen Fülldruck aufpumpen.
- ▶ Die Hinweise auf dem Warnschild auf der Felge beachten.
- ▶ Das Warnschild nicht abdecken.
- ▶ Vollgasbeschleunigungen, starkes Bremsen und rasante Kurvenfahrten vermeiden.
- ▶ Nicht mit mehr als einem montierten Notrad fahren.
- ▶ Auf die Verwendung von Schneeketten auf dem Notrad verzichten.

Fahren mit beladenem Dachgepäckträger

Beim Transport von Gegenständen auf dem Dachgepäckträger verändert sich das Fahrverhalten des Fahrzeugs.

- ▶ Die Geschwindigkeit und Fahrweise darauf abstimmen.

Fahren mit Anhänger

Mit einem Anhänger verändert sich das Fahrverhalten des Fahrzeugs. Auch die Assistenzsysteme können sich anders verhalten.

- ▶ Langsamer fahren, eine überhöhte Geschwindigkeit kann zum Verlust der Kontrolle über das Fahrzeug führen.
- ▶ Größeren Abstand zum vorausfahrenden Fahrzeug halten.
- ▶ Die maximale Stützlast und die zulässige Anhängelast nicht überschreiten.

Wasserdurchfahrt

Es darf kein Wassereintritt in die Fahrzeugsysteme, z. B. in das Luftansaugsystem des Motors, erfolgen!

- ▶ Daher vor einer Wasserdurchfahrt die Wassertiefe feststellen. Der Wasserstand darf maximal an die Unterkante des Unterholms reichen.
- ▶ Maximal mit Schrittgeschwindigkeit fahren. Andernfalls kann sich vor dem Fahrzeug eine Welle bilden, die den Wasserstand erhöht.
- ▶ Keinesfalls im Wasser anhalten, nicht rückwärtsfahren und den Motor nie abstellen.

Ist etwas falsch?

- ▶ Auf Änderungen im Fahrverhalten des Fahrzeugs achten.
- ▶ Bei Zweifeln an der Sicherheit die Fahrt beenden und die Hilfe eines Fachbetriebs in Anspruch nehmen.
- ▶ Ungewöhnliche Schwingungen oder Ziehen des Fahrzeugs zur Seite können einen Reifenschaden andeuten.
- ▶ Bei sehr schnellem Reifendruckverlust ist zu versuchen, das Fahrzeug vorsichtig ohne heftige Lenkbewegungen und ohne starkes Bremsen zum Stehen zu bringen.
- ▶ Im Reifenprofil feststehende Fremdkörper sofort entfernen.
- ▶ Fremdkörper, die bis in den Reifen eingedrungen sind, nicht entfernen. Den Reifendruck prüfen und die Hilfe eines Fachbetriebs in Anspruch nehmen.
- ▶ Unter dem Fahrzeugboden eingeklemmte Gegenstände sofort entfernen. Diese können das Fahrzeug beschädigen oder sich entzünden und einen Brand auslösen.

Fahrzeug sicher anhalten

Ein nicht sicher abgestelltes Fahrzeug kann wegrutschen und dabei Unfälle verursachen.

- ▶ Für das Parken eine Stelle mit geeignetem Untergrund aufsuchen. Das Fahrzeug nicht auf leicht entflammaren Materialien, z. B. auf trockenem Laub, verschüttetem Kraftstoff, abstellen. Heiße Fahrzeugteile können einen Brand auslösen.

Die Tätigkeiten beim Parken in der vorgegebenen Reihenfolge durchführen.

- › Das Fahrzeug anhalten und das Bremspedal durchgetreten halten.

- › Das Fahrzeug mit der Parkbremse absichern.
- › Bei Fahrzeugen mit Automatikgetriebe den Wählhebel in Stellung **P** stellen.
- › Den Motor abstellen.
- › Bei Fahrzeugen mit Schaltgetriebe den 1. Gang oder den Rückwärtsgang einlegen.
- › Das Bremspedal loslassen.

Fahrzeug verlassen

Kinder nicht unbeaufsichtigt im Fahrzeug zurücklassen!

- ▶ Kinder können sich beim Umgang mit den Sitzen verletzen, die Parkbremse lösen u. Ä.
- ▶ Kinder sind in Notsituationen nicht in der Lage, das Fahrzeug selbstständig zu verlassen oder sich selbst zu helfen.
- ▶ Bei hohen oder niedrigen Temperaturen besteht Lebensgefahr.
- ▶ Beim Verriegeln des Fahrzeugs schaltet sich die SAFE-Funktion ein. Dadurch können weder Türen noch Fenster von innen geöffnet werden. Die SAFE-Funktion ausschalten, wenn Personen im verriegelten Fahrzeug zurückbleiben » Seite 22.

Abweichende Witterungsverhältnisse

Wenn Sie Ihr Fahrzeug in Ländern mit anderen als dafür vorgesehenen Witterungsverhältnissen betreiben möchten, wenden Sie sich an einen ŠKODA Partner. Der berät Sie, ob bestimmte Vorkehrungen zu treffen sind, um die volle Funktionsfähigkeit des Fahrzeugs sicherzustellen sowie Beschädigungen zu vermeiden (bspw. Kühlmittel-, 12-Volt-Fahrzeuggabatteriewechsel u. Ä.).

Notruf

Was soll beachtet werden

⚠ **WARNUNG**

Für den Verbindungsaufbau zur Notrufnummer ist die Verfügbarkeit eines Mobilfunknetzes unentbehrlich.

⚠ **WARNUNG**

Der Notrufdienst ist nur in einigen Ländern verfügbar.

⚠ **WARNUNG**

Wenn sich das Fahrzeug in einem Gebiet ohne funktionsfähige Notrufsysteminfrastruktur befindet, erfolgt keine Fahrzeugdatenübermittlung an die Notrufzentrale.

Funktionsweise

Die Notrufzentrale enthält nach dem Gesprächsstart gleichzeitig Informationen z. B. zum Unfallort und zur Unfallschwere, zur Anzahl der angegurten Insassen auf den vorderen Sitzplätzen sowie die Fahrzeug-Identifizierungsnummer (VIN).

Nach dem Verbindungsaufbau erfolgt die Kommunikation mit der Notrufzentrale über den im Fahrzeug verbauten Lautsprecher und das Mikrofon.

Automatischer Start eines Gesprächs mit der Notrufzentrale

Bei einem Unfall wird automatisch ein Gespräch mit der Notrufzentrale gestartet.

Kontrollleuchte

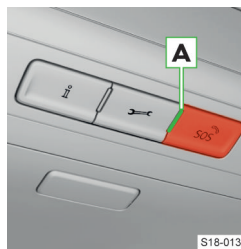

Der Systemzustand wird nach dem Einschalten der Zündung durch Aufleuchten der Kontrollleuchte **A** angezeigt.

- ▶ Grün - leuchtet - das System ist funktionsfähig
- ▶ Grün - blinkt - es wird ein Gespräch mit der

Notrufzentrale geführt

- ▶ Rot - leuchtet - eine Systemstörung liegt vor, unverzüglich die Hilfe eines Fachbetriebs in Anspruch nehmen
- ▶ Leuchtet nicht - das System ist aufgrund eines langfristig nicht verfügbaren Mobilfunknetzes außer Funktion, wenn dieser Umstand weiterhin besteht, die Hilfe eines Fachbetriebs in Anspruch nehmen

⚠ **WARNUNG**

Wenn eine Systemstörung vorliegt, ist kein Notruf möglich.

Bedienung

Manueller Ruf



- › Die Taste **SOS** gedrückt halten.
- › Im Infotainmentbildschirm den Verbindungsaufbau zur Notrufzentrale bestätigen.
- › Um den Verbindungsaufbau zur Notrufzentrale vor dem Gesprächsstart abzubrechen, die Taste **SOS** erneut drücken oder den Abbruch des Verbindungsaufbaus im Infotainmentbildschirm bestätigen.

Der manuelle Gesprächsstart kann z. B. auch dann benutzt werden, wenn Sie einen Unfall melden, an dem Sie nicht direkt beteiligt sind.

Nach einem Unfall

Was ist nach einem Unfall zu tun

Wenn das möglich ist, die folgenden Hinweise beachten:

- › Die Zündung ausschalten.
- › Die Warnblinkanlage einschalten.
- › Die Reflexweste anziehen.
- › Das Warndreieck aufstellen, um die anderen Verkehrsteilnehmer zu warnen.
- › Sich mit den Mitfahrern im sicheren Abstand zum Fahrzeug aufhalten.
- › Den Unfall den Rettungskräften melden.
- › Das Eintreffen der Rettungskräfte abwarten.

Sicherheitssysteme

Nach einem Unfall sind die Sicherheitssysteme des Fahrzeugs, z. B. Sicherheitsgurte und Airbag-System, möglicherweise außer Funktion.

- ▶ Die Sicherheitssysteme des Fahrzeugs, auch wenn keine Belastung oder Auslösung erfolgte, von einem Fachbetrieb überprüfen lassen.
- ▶ Beschädigte, belastete oder ausgelöste Bauteile der Sicherheitssysteme von einem Fachbetrieb erneuern lassen.

Was ist im Brandfall zu tun

Wenn das möglich ist, die folgenden Hinweise beachten:

- › Die Zündung ausschalten.
- › Die Warnblinkanlage einschalten.
- › Die Reflexweste anziehen.
- › Das Warndreieck aufstellen, um die anderen Verkehrsteilnehmer zu warnen.
- › Sich mit den Mitfahrern im sicheren Abstand zum Fahrzeug aufhalten.
- › Den Brand den Rettungskräften melden.
- › Das Eintreffen der Rettungskräfte abwarten.

Schlüssel, Schlösser und Alarmanlage

Schlüssel

Schlüsselübersicht

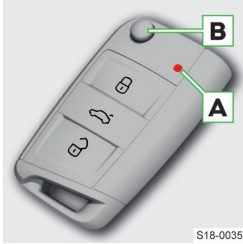

- Fahrzeug verriegeln
- Gepäckraumklappe bedienen
- Fahrzeug entriegeln
- A** Kontrollleuchte für Batteriezustand
- B** Sicherungstaste für Herausklappen und Einklappen des Schlüsselbarts

HINWEIS

- ▶ Den Schlüssel vor Feuchtigkeit und starken Erschütterungen schützen.
- ▶ Die Nuten im Schlüsselbart sauber halten.

i Der Wirkungsbereich des Schlüsselsignals beträgt ungefähr 30 m. Der Wirkungsbereich kann verringert werden, z. B. infolge der Signalstörung durch andere Sender.

Problemlösung

Die Batterie im Schlüssel ist nahezu entladen

- ▶ Nach dem Drücken einer Taste auf dem Schlüssel blinkt die Kontrollleuchte nicht.

Oder:

- ▶ Es wird eine Meldung bezüglich des notwendigen Batteriewechsels angezeigt.
- › Die Batterie ersetzen » Seite 22.

Das Fahrzeug lässt sich mit der Fernbedienung nicht entriegeln oder verriegeln

Es können folgende Ursachen dafür bestehen:

- ▶ Die Batterie im Schlüssel ist entladen.
- › Die Batterie ersetzen » Seite 22.
- ▶ Der Schlüssel ist nicht synchronisiert.

Den Schlüssel wie folgt synchronisieren:

- › Eine beliebige Taste auf dem Schlüssel drücken.
- › Die Tür innerhalb von 1 Minute mit dem Schlüssel über den Schließzylinder entriegeln » Seite 24.

i Der Schlüssel muss ggf. synchronisiert werden, wenn eine beliebige Taste auf dem Schlüssel wiederholt außerhalb des Wirkungsbereichs der Fernbedienung gedrückt wurde.

Schlüsselbatterie wechseln

Die neue Batterie muss der Spezifikation der ursprünglichen Batterie entsprechen.

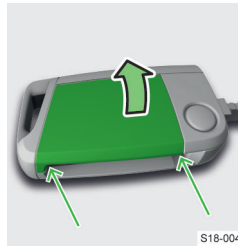

- › Den Schlüsselbart herausklappen.
- › Die Batterieabdeckung mit dem Daumen oder mit einem Schlitzschraubendreher an den gekennzeichneten Stellen lösen.
- › Die Batterieabdeckung öffnen.



- › Die Batterie herausnehmen.
- › Eine beliebige Taste auf dem Funkschlüssel drücken, der Schlüssel führt einen Reset aus.
- › Die neue Batterie einsetzen.
- › Die Batterieabdeckung einsetzen und drücken, bis diese hörbar einrastet.

⚠ WARNUNG Lebensgefahr!

Beim Verschlucken der Batterie können schwere oder sogar tödliche Verletzungen aufgrund einer Verätzung des Verdauungstrakts die Folge sein.

- ▶ Kinder stets vom Fahrzeugschlüssel sowie von Batterien fernhalten.
- ▶ Beim Verschlucken der Batterie sofort medizinische Hilfe in Anspruch nehmen.

Zentralverriegelung

Funktionsweise

Zentralverriegelungssystem

Das System entriegelt und verriegelt gleichzeitig alle Türen, die Tankklappe und die Gepäckraumklappe.

Entriegelungsanzeige: doppeltes Blinken der Blinkleuchten.

Verriegelungsanzeige: einmaliges Blinken der Blinkleuchten.

Die Kontrollleuchte in der Fahrertür blinkt nach dem Verriegeln des Fahrzeugs ca. 2 s in schneller Folge, dann fängt diese an, regelmäßig in längeren Intervallen zu blinken.

i Wenn keine der Türen oder die Gepäckraumklappe innerhalb von 45 s nach dem Entriegeln geöffnet wird, verriegelt sich das Fahrzeug automatisch wieder.

SAFE-Funktion

Ausstattungsabhängig kann das Zentralverriegelungssystem die SAFE-Funktion enthalten.

Die SAFE-Funktion verhindert nach dem Verriegeln des Fahrzeugs das Öffnen der Türen von innen.

Die SAFE-Funktion schaltet sich beim Verriegeln des Fahrzeugs von außen automatisch ein.

Im Display des Kombi-Instruments wird nach dem Ausschalten der Zündung eine Meldung bezüglich der SAFE-Funktion angezeigt.

⚠ GEFAHR

Lebensgefahr!

- ▶ Im verriegelten Fahrzeug mit eingeschalteter SAFE-Funktion dürfen sich keine Personen befinden.

SAFE-Funktion ausschalten

- ▶ Durch doppeltes Verriegeln innerhalb von 2 s.

Oder:

- ▶ Zusammen mit der Deaktivierung der Innenraumüberwachung » Seite 25, *Einstellungen*.

Die Kontrollleuchte in der Fahrertür blinkt nach dem Verriegeln des Fahrzeugs ca. 2 s in schneller Folge, dann erlischt und fängt nach ungefähr 30 s an, regelmäßig in längeren Intervallen zu blinken.

Bei ausgeschalteter SAFE-Funktion kann die Tür von innen durch einmaliges Ziehen am Öffnungshebel geöffnet werden.

Die SAFE-Funktion wird nach dem Entriegeln und Verriegeln des Fahrzeugs wieder eingeschaltet.

Bedienung**Mittel für die Bedienung der Zentralverriegelung**

Je nach Fahrzeugausstattung:

- ▶ Schlüssel » Seite 22
- ▶ Schlüsselloses Verriegeln (KESSY) » Seite 24
- ▶ Zentralverriegelungstaste

Mit der Zentralverriegelungstaste verriegeln/entriegeln

- ▶ Die Taste  in der Mittelkonsole drücken.

Das Symbol  in der Taste leuchtet beim Verriegeln auf.

Mit der Taste werden alle Türen und die Gepäckraumklappe verriegelt/entriegelt.

Das Entriegeln des Fahrzeugs erfolgt auch beim Öffnen einer Tür von innen oder beim Abziehen des Schlüssels vom Zündschloss.

⚠ WARNUNG

Ein mit der Zentralverriegelungstaste verriegeltes Fahrzeug erschwert Helfern im Notfall, in das Fahrzeuginnere zu gelangen.

Einstellung der Entriegelungs- und Verriegelungsfunktion

- ▶ Im Infotainment das folgende Menü wählen:

CAR >  > 

Oder:

MENU >  >  > 

Alle Türen

Das Entriegeln aller Türen, der Gepäckraumklappe und der Tankklappe.

Einzeltür

Mit der Taste  auf dem Schlüssel werden die Fahrertür und die Tankklappe entriegelt.

Bei Fahrzeugen mit schlüssellosem Verriegelungssystem werden durch Berührung des Türgriffs die Tür, in deren Nähe sich der Schlüssel befindet, und die Tankklappe entriegelt.

Bei nochmaligem Entriegeln werden auch die anderen Türen und die Gepäckraumklappe entriegelt.

Türen an einer Fahrzeugseite

Mit der Taste  auf dem Schlüssel werden die Türen auf der Fahrerseite und die Tankklappe entriegelt.

Bei Fahrzeugen mit schlüssellosem Verriegelungssystem werden durch Berührung des Türgriffs die Türen an der Fahrzeugseite, in deren Nähe sich der Schlüssel befindet, und die Tankklappe entriegelt.

Bei nochmaligem Entriegeln werden auch die anderen Türen und die Gepäckraumklappe entriegelt.

Automatisches Verriegeln nach dem Anfahren

Ab einer Geschwindigkeit von 15 km/h werden alle Türen und die Gepäckraumklappe verriegelt.

Das Entriegeln des Fahrzeugs erfolgt beim Öffnen einer Tür von innen oder beim Abziehen des Schlüssels vom Zündschloss.

⚠ WARNUNG

Das automatische Verriegeln des Fahrzeugs erschwert Helfern im Notfall, in das Fahrzeuginnere zu gelangen.

Problemlösung**Zentralverriegelung gestört**

- ▶ Die Kontrollleuchte in der Fahrertür blinkt zunächst für 2 s in schneller Folge.
- ▶ Dann leuchtet sie durchgehend.
- ▶ Nach 30 s blinkt sie in langsamer Folge.
- ▶ Die Hilfe eines Fachbetriebs in Anspruch nehmen.

Tür mechanisch entriegeln und verriegeln

Tür mit Schließzylinder entriegeln und verriegeln



- Abdeckung abnehmen
- › Am Griff der vorderen linken Tür ziehen und diesen festhalten.
 - › Den Schlüssel in die Aussparung an der Unterseite der Abdeckung einschieben.
 - › Die Abdeckung in Pfeilrichtung aufklappen.

- › Den Türgriff loslassen.

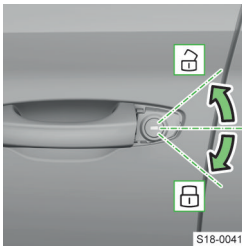

- Entriegeln und Verriegeln
- › Den Schlüssel, mit den Tasten nach oben gerichtet, in den Schließzylinder stecken und entriegeln bzw. verriegeln.

- Abdeckung einbauen
- › Am Türgriff ziehen und diesen halten.

- › Die Abdeckung wieder einsetzen.
- › Den Türgriff loslassen.

Tür ohne Schließzylinder verriegeln

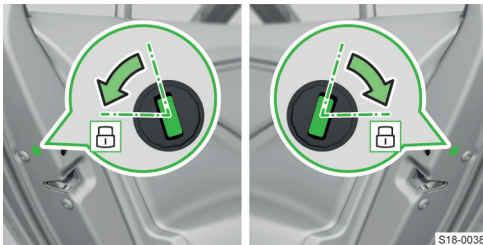

- › Die Tür öffnen.
- › Bei Fahrzeugen mit der Blende für die Öffnung, die Blende entfernen.
- › Den Schlüssel oder einen Schlitzschraubendreher in den Schlitz einführen.
- › Den Schlüssel oder einen Schlitzschraubendreher in Richtung aus dem Fahrzeug heraus (gefederter Stellung) drehen.

Nach dem Schließen wird die Tür verriegelt.

Schlüsselloser Verriegeln (KESSY)

Verwendungszweck

Das schlüssellose Verriegelungssystem KESSY ermöglicht eine Entriegelung und Verriegelung des

Fahrzeugs ohne die aktive Verwendung des Schlüssels.

Bedienung

Beim Entriegeln und Verriegeln den Schlüssel bei sich haben.

Die Sensoren am Griff sind für die Bedienung mit bloßer Hand vorgesehen, z. B. eine Hand mit angezogenem Handschuh kann die Funktion der Sensoren beeinträchtigen.

Entriegeln

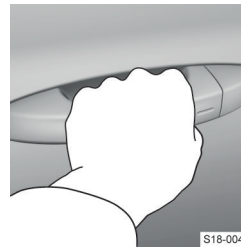

- › Den Türgriff greifen.
- › Die Tür öffnen.

Verriegeln

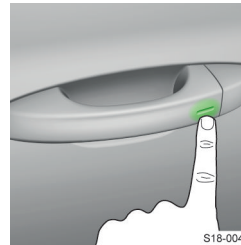

- › Den Sensor berühren.
- Nach dem Verriegeln ist es nicht möglich, innerhalb von 2 s durch Berührung des Türgriffs zu entriegeln. Dadurch kann geprüft werden, ob das Fahrzeug verriegelt ist.

Gepäckraumklappe entriegeln

- › Den Griff der Gepäckraumklappe drücken.

Schutz gegen ungewolltes Einsperren des Schlüssels im Fahrzeug

Wenn der Schlüssel im Fahrzeug eingesperrt wird, erfolgt eine automatische Entriegelung des Fahrzeugs. Wenn innerhalb von 45 s keine Tür geöffnet wird, verriegelt sich das Fahrzeug automatisch wieder.

Wenn der Schlüssel im Gepäckraum eingesperrt wird, erfolgt eine automatische Entriegelung der Gepäckraumklappe.

Einstellungen

Schlüsselloses Verriegeln deaktivieren

- › Das Fahrzeug mit der Taste  auf dem Schlüssel verriegeln.
- › Innerhalb von 5 s den Sensor am Türgriff mit dem Finger berühren.

Die Deaktivierung wird durch einmaliges Aufblin-ken der Blinkleuchten bestätigt.

- › Um die Deaktivierung zu prüfen, mind. 10 s warten und dann am Türgriff ziehen.

Die Tür muss verriegelt bleiben.

Das schlüssellose Verriegeln wird nach dem Entriegeln des Fahrzeugs wieder automatisch aktiviert.

Problemlösung

Das Fahrzeug lässt sich über die Sensoren am Griff nicht entriegeln oder verriegeln

- › Das Fahrzeug mit der Taste auf dem Schlüssel entriegeln oder verriegeln.
- › Anschließend versuchen, das Fahrzeug über die Sensoren am Griff zu entriegeln oder zu verriegeln.
- › Wenn das schlüssellose Verriegeln nicht funktioniert, die Hilfe eines Fachbetriebs in Anspruch nehmen.

i Wenn das Fahrzeug über einen längeren Zeitraum nicht entriegelt wird, kann es automatisch zur Deaktivierung der Funktion kommen.

Bei eingeschalteter Zündung wurde kein Schlüssel gefunden

 leuchtet
Meldung darüber, dass kein Schlüssel im Fahrzeug gefunden wurde

- › Den Schlüssel in das Fahrzeug einlegen.

Alarmanlage

Funktionsweise

Die Alarmanlage löst bei einem Einbruchs- oder Abschleppversuch akustische und optische Signale aus.

Die automatische Aktivierung der Alarmanlage erfolgt ungefähr 30 s nach dem Verriegeln des Fahrzeugs.

Die automatische Deaktivierung der Alarmanlage erfolgt nach dem Entriegeln des Fahrzeugs.

Alarmauslösung

Die aktivierte Alarmanlage löst Alarm aus, wenn eines der folgenden Ereignisse auftritt:

- ▶ Öffnen der Motorraumklappe
- ▶ Öffnen der Gepäckraumklappe
- ▶ Öffnen der Tür
- ▶ Manipulation des Zündschlosses
- ▶ Abschleppen des Fahrzeugs
- ▶ Bewegung im Fahrzeug
- ▶ Plötzlicher und deutlicher Spannungsabfall des Bordnetzes
- ▶ Abkuppeln des Anhängers

- ▶ Öffnen der über den Schließzylinder entriegelten Tür

Ausgelösten Alarm ausschalten

- › Das Fahrzeug entriegeln.
- Oder:
- › Die Zündung einschalten.

Funktionsbedingungen

Für die korrekte Funktion der Alarmanlage müssen alle Fenster geschlossen sein.

Ein Anhänger ist unter folgenden Bedingungen in die Alarmanlage eingebunden:

- ✓ Das Fahrzeug ist werkseitig mit einer Anhängervorrichtung ausgestattet.
- ✓ Der Anhänger ist über die Anhängersteckdose mit dem Fahrzeug elektrisch verbunden.
- ✓ Der Anhänger ist nicht mit LED-Rückleuchten ausgestattet.

Wenn bei einem Fahrzeug mit aktivierter Alarmanlage die elektrische Verbindung zum Anhänger unterbrochen wird, werden Warnsignale ausgelöst.

i Die Alarmanlage deaktivieren, bevor ein Anhänger an- oder abgekuppelt wird.

Einstellungen

Die folgenden Funktionen der Alarmanlage können gleichzeitig deaktiviert werden:

- ▶ Innenraumüberwachung
- ▶ Abschleppschutz

Durch die Deaktivierung wird auch die SAFE-Funktion ausgeschaltet » [Seite 22, Funktionsweise](#).

Deaktivierung

- ▶ Durch doppeltes Verriegeln innerhalb von 2 s

Oder:

- ▶ Im Infotainment im Menü **CAR** >  >  > Menüpunkt für die Innenraumüberwachung

Oder:

- ▶ Im Infotainment im Menü **MENU** >  >  > Menüpunkt für die Innenraumüberwachung

Die deaktivierten Funktionen werden nach dem Entriegeln und Verriegeln des Fahrzeugs wieder aktiviert.

i Die Deaktivierung ist durchzuführen, wenn das Fahrzeug z. B. abgeschleppt oder transportiert wird.

Türen, Fenster und Gepäckraumklappe

Türen

Tür öffnen/schließen

Von außen öffnen

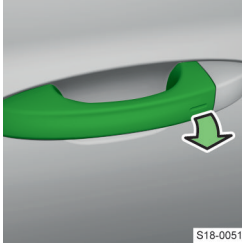

S18-0051

- › Das Fahrzeug entriegeln und am Türgriff ziehen.

Von innen öffnen

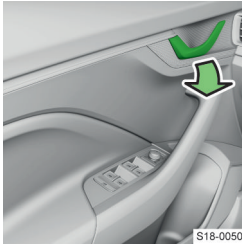

S18-0050

- › Am Türöffnungshebel ziehen und die Tür von sich weg drücken.

Von innen schließen

- › Den Zuziehgriff fassen und die Tür schließen.

Kindersicherung an den hinteren Türen

Bedienung

Die Sicherung verhindert das Öffnen der hinteren Türen von innen.

Ein- und ausschalten

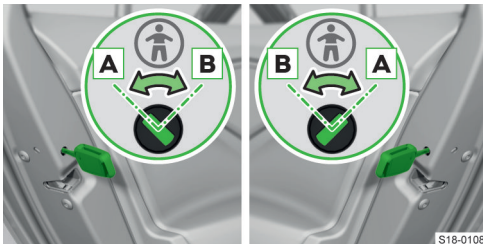

S18-0108

- › Die Sicherung mit dem Fahrzeugschlüssel oder einem Schlitzschraubendreher drehen.

A Sicherung ausgeschaltet

B Sicherung eingeschaltet

Fenster - mit manueller Bedienung

Bedienung

- I** Bei geöffneten Fenstern können bei bestimmten Geschwindigkeiten belästigende Geräusche auftreten.

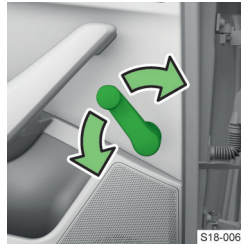

S18-0067

- › Die Kurbel in entsprechender Richtung drehen.

Fenster - mit elektrischer Bedienung

Was soll beachtet werden

Kraftbegrenzung

Um die Gefahr von Quetschverletzungen beim Schließen der Fenster zu vermindern, verfügt das Fahrzeug über die Kraftbegrenzung.

Bei einem Hindernis wird der Schließvorgang des Fensters angehalten und die Scheibe fährt um einige Zentimeter zurück.

Wenn ein Hindernis das Schließen während der nächsten 10 s wieder verhindert, wird der Schließvorgang erneut unterbrochen und die Scheibe fährt um einige Zentimeter zurück.

Wenn versucht wird, das Fenster innerhalb von 10 s nach dem zweiten Zurückfahren des Fensters erneut zu schließen, obwohl das Hindernis noch nicht beseitigt wurde, wird der Schließvorgang nur gestoppt. In dieser Zeit ist es nicht möglich, die Fenster automatisch zu schließen, indem die Taste bis zum Anschlag gezogen wird. Die Kraftbegrenzung ist jedoch eingeschaltet.

Die Kraftbegrenzung ist erst dann außer Funktion, wenn innerhalb der nächsten 10 s wieder versucht wird, das Fenster zu schließen - das Fenster schließt jetzt mit voller Kraft! Wenn länger als 10 s gewartet wird, ist die Kraftbegrenzung wieder eingeschaltet.

⚠ VORSICHT

Verletzungsgefahr!

- › Die Fenster achtsam schließen, obwohl diese über die Kraftbegrenzung verfügen.

Übersicht der Bedienungstasten in der Fahrertür

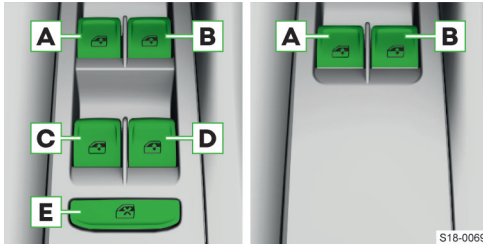

Je nach Fahrzeugausstattung:

- A** Fenster vorn links
- B** Fenster vorn rechts
- C** Fenster hinten links
- D** Fenster hinten rechts
- E** Deaktivierung/Aktivierung der Tasten in den hinteren Türen

Bedienung

i Bei geöffneten Fenstern können bei bestimmten Geschwindigkeiten belästigende Geräusche auftreten.

Öffnen

- › Die entsprechende Taste leicht nach unten drücken und so lange halten, bis das Fenster die gewünschte Position erreicht hat.

Oder:

- › Die entsprechende Taste bis zum Anschlag drücken, das Fenster öffnet sich automatisch. Durch erneutes Drücken der Taste wird der Öffnungsvorgang gestoppt.

Schließen

- › Die entsprechende Taste leicht nach oben ziehen und so lange halten, bis das Fenster die gewünschte Position erreicht hat.

Oder:

- › Die entsprechende Taste bis zum Anschlag ziehen, das Fenster schließt sich automatisch. Durch erneutes Ziehen der Taste wird der Schließvorgang gestoppt.

i Nach dem Ausschalten der Zündung lassen sich die Fenster noch für ungefähr 10 Minuten öffnen und schließen, solange keine der Türen geöffnet wird.

Alle Fenster gleichzeitig öffnen

- › Die Taste auf dem Schlüssel gedrückt halten.

Oder:

- › Die Zündung ausschalten, die Fahrertür öffnen und die Taste für das Fahrerfenster bis zum Anschlag gedrückt halten.

Alle Fenster gleichzeitig schließen

- › Die Taste auf dem Schlüssel gedrückt halten.

Oder:

- › Die Zündung ausschalten, die Fahrertür öffnen und die Taste für das Fahrerfenster bis zum Anschlag gezogen halten.

Oder:

- › Bei Fahrzeugen mit schlüssellosem Verriegelungssystem einen Finger auf dem Sensor an der Außenseite des Türgriffs der Vordertür halten.

Einstellungen

Die Einstellung der Fensterbedienung erfolgt im Infotainment im folgenden Menü:

CAR › › › Menüpunkt für die Fensterbedienung

Oder:

MENU › › › Menüpunkt für die Fensterbedienung

Problemlösung

Der Fensterheber ist nach wiederholtem Öffnen und Schließen ohne Funktion

Die Fensterhebermechanik kann überhitzt sein.

- › Die Fensterhebermechanik abkühlen lassen.

Die Fensterbedienung ist nach dem Abklemmen der 12-Volt-Fahrzeuggatterie ohne Funktion

- › Die Fensterbedienung aktivieren » Seite 27.

Aktivierung nach dem Abklemmen der 12-Volt-Fahrzeuggatterie

Automatische Fensterbedienung aktivieren

- › Die Zündung einschalten.
- › Die entsprechende Taste nach oben ziehen und das Fenster schließen.
- › Die Taste loslassen.
- › Die entsprechende Taste erneut nach oben ziehen und für 1 s halten.

Sonnenschutzrollo - mit manueller Bedienung

Bedienung



› Den Griff in entsprechender Richtung ziehen.

S19-0468

Sonnenblenden

Hochklappen und Herunterklappen

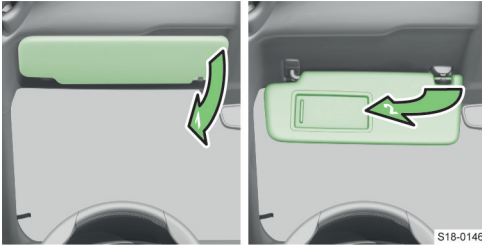

S18-0146

- 1 Blende zur Frontscheibe schwenken
- 2 Blende zur Tür schwenken

⚠ VORSICHT

An den Sonnenblenden befestigte Gegenstände können die Sicht nach außen einschränken. Beim plötzlichen Bremsen oder beim Aufprall können diese auch Verletzungen verursachen.

- ▶ Keine Gegenstände an den Sonnenblenden befestigen.

Gepäckraumklappe - mit manueller Bedienung

Bedienung

Öffnen



› Den Griff drücken und die Klappe anheben.

S19-0281

Die Öffnungsmöglichkeit durch Drücken des Griffs wird ab einer Geschwindigkeit von 5 km/h deaktiviert. Nach dem Anhalten und Öffnen einer Tür wird diese wieder aktiviert.

Schließen

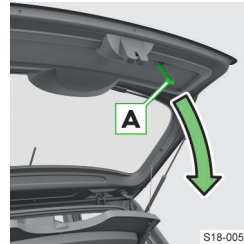

› Die Halterung **A** fassen und die Klappe nach unten ziehen.

S18-0056

⚠ VORSICHT

Gefahr des Öffnens der Klappe während der Fahrt!

- ▶ Sicherstellen, dass nach dem Schließen der Klappe die Verriegelung eingerastet ist.

Verzögerte Klappenverriegelung einstellen

Wenn die Klappe mit der Taste  auf dem Schlüssel entriegelt wird, wird die Klappe nach dem Schließen automatisch wieder verriegelt.

Der Zeitraum, nach dessen Ablauf die Klappe nach dem Schließen automatisch verriegelt wird, kann von einem Fachbetrieb eingestellt werden.

Gepäckraumklappe entriegeln

Entriegeln

Wenn sich die Gepäckraumklappe nicht öffnen lässt, kann diese manuell wie folgt entriegelt werden.

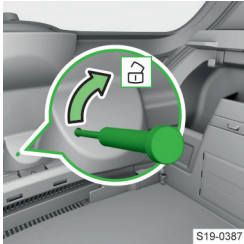

S19-0387

- › In die Öffnung in der Verkleidung einen Schraubendreher einführen.
- › Die Klappe durch Bewegung in Pfeilrichtung entriegeln.

Sitze, Lenkrad und Spiegel

Vordersitz - mit manueller Bedienung

Bedienungselemente am Sitz

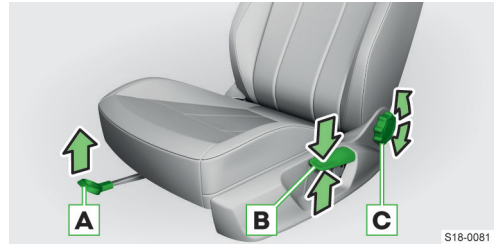

S18-0081

- A** In Längsrichtung einstellen - nach dem Loslassen des Bedienungshebels muss die Verriegelung hörbar einrasten
- B** Höhe einstellen
- C** Neigung der Sitzlehne einstellen - bei der Einstellung sich nicht an die Sitzlehne anlehnen

Im Einstellmechanismus für die Lehnenneigung kann nach einiger Betriebszeit ein Spiel entstehen.

Rücksitze

Sitzlehnen vorklappen

Vor dem Vorklappen

- › Die hinteren Kopfstützen bis zum Anschlag einschieben oder herausnehmen.
- › Die Stellung der Vordersitze so anpassen, dass diese von den vorgeklappten Sitzlehnen nicht beschädigt werden.
- › Den äußeren Sicherheitsgurt zur Seitenverkleidung ziehen.

Vorklappen

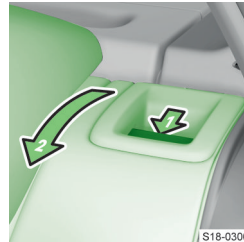

S18-0300

Geteilte Sitzlehne

- › Den Entriegelungsgriff drücken und die Sitzlehne vorklappen.

Ungeteilte Sitzlehne

- › Die Entriegelungsgriffe auf beiden Seiten der Sitzlehne gleichzeitig drücken und die Lehne vorklappen.

Zurückklappen

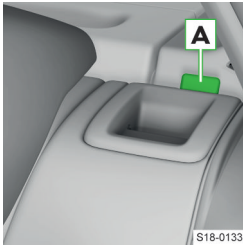

- › Den äußeren Sicherheitsgurt zur Seitenverkleidung ziehen.
- › Die Sitzlehne zurückklappen.

Der Entriegelungsgriff muss hörbar einrasten.
› Die Verriegelung der Sitzlehne prüfen. Der Stift **A** darf nicht

sichtbar sein.

Sitzflächen hinten

Sitzflächen hochklappen

Gilt für die Fahrzeuge Fabia Combi.



- › Die Sitzfläche etwas hochziehen und hochklappen.

Sitzflächen herausnehmen

Gilt für die Fahrzeuge Fabia Combi.

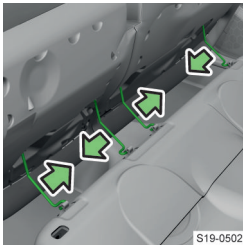

- › Die Drahtbügel drücken und aus den Halterungen aushaken.
- › Die Sitzfläche herausnehmen.

Sitzfläche einsetzen

Gilt für die Fahrzeuge Fabia Combi.

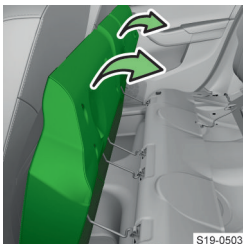

- › Die Drahtbügel drücken und in die Halterungen einsetzen.
- › Die Sitzfläche zurückklappen.



- › Die Sitzfläche an die Halteösen des ISOFIX-Systems ansetzen, sodass die Ösen in die Aussparungen in den Kunststoffkappen einrasten.

⚠ VORSICHT

Es besteht die Gefahr, dass die Sitzfläche beschädigt wird und fehlerhaft einrastet.

Die Sitzfläche darf beim Einsetzen nicht unter die Halteösen des ISOFIX-Systems eingezogen werden.

Parkstellung der hinteren Sicherheitsgurte

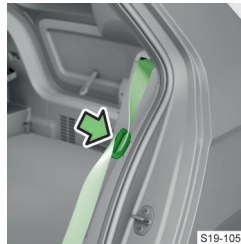

Kopfstützen

Kopfstützen einstellen

Kopfstützen vorn

Die Höheneinstellung der Kopfstützen vorn und hinten erfolgt identisch.



- › Die Stütze in die gewünschte Richtung verschieben.
Beim Verschieben nach unten muss die Sicherungstaste gedrückt gehalten werden.

Kopfstützen hinten herausnehmen und einsetzen

Herausnehmen



S18-0091

- › Die jeweilige Sitzlehne teilweise vorklappen.
- › Die Stütze nach oben bis zum Anschlag verschieben.
- › Die Sicherungstaste drücken und die Stütze herausnehmen.

Einsetzen

- › Die Stütze in die Sitzlehne einschieben.
Die Sicherungstaste muss hörbar einrasten.

Armlehne vorn

Einstellungen



S19-0389

- Höhe einstellen
- › Die Lehne in eine der Raststellungen anheben.
- Herunterklappen
- › Die Lehne über die höchste Raststellung hinaus anheben und wieder herunterklappen.

Lenkrad

Tasten/Einstellräder am Multifunktionslenkrad

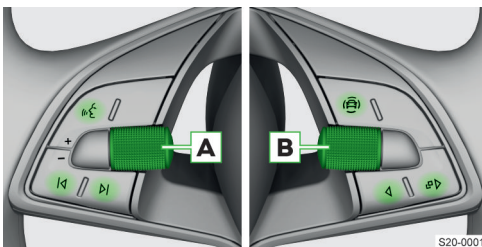

S20-0001

- ☞ Sprachbedienung ein-/ausschalten

- A** Drehen – Lautstärke einstellen
Drücken – Ton aus-/einschalten

- ▷ Zum nächsten gespielten Titel / Radiosender wechseln
- ◁ Zum vorherigen gespielten Titel / Radiosender wechseln

- ☞ Menü der Assistenzsysteme anzeigen

- B** Display des Kombi-Instruments bedienen » Seite 53
- ☞ Display des Kombi-Instruments bedienen » Seite 53
- ◁ Display des Kombi-Instruments bedienen » Seite 53

Lenkradposition einstellen

⚠ WARNUNG Unfallgefahr!

- ▶ Das Lenkrad nicht während der Fahrt einstellen.



S18-0092

- › Den Sicherungshebel nach unten schwenken.

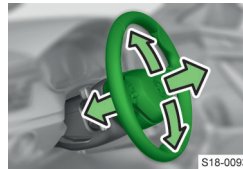

S18-0093

- › Das Lenkrad in die gewünschte Position einstellen.



S18-0094

- › Den Sicherungshebel bis zum Anschlag drücken.

Problemlösung

Servolenkung gestört

- 🚫 leuchtet - Totalausfall der Servolenkung, Ausfall der Lenkunterstützung

- › Die Zündung ausschalten, den Motor anlassen und einige Meter zurücklegen.
- › Wenn die Kontrollleuchte 🚫 nicht erlischt, nicht weiterfahren. Die Hilfe eines Fachbetriebs in Anspruch nehmen.

- 🚫 leuchtet - Teilausfall der Servolenkung, mögliche Verminderung der Lenkkräfteunterstützung

- › Die Zündung ausschalten, den Motor anlassen und einige Meter zurücklegen.
- › Wenn die Kontrollleuchte 🚫 nicht erlischt, ist die Weiterfahrt mit entsprechend vorsichtiger Fahrweise möglich. Die Hilfe eines Fachbetriebs in Anspruch nehmen.

Lenksäulverriegelung gestört

 blinkt
Meldung bezüglich einer Störung der Lenksäulverriegelung

- › Das Fahrzeug abstellen.
- › Die Hilfe eines Fachbetriebs in Anspruch nehmen.

Nach dem Ausschalten der Zündung ist es dann nicht mehr möglich, die Zündung einzuschalten, die Lenkung zu verriegeln und die elektrischen Verbraucher einzuschalten.

 blinkt
Meldung bezüglich einer Störung der Lenkungssperre

- › Die Weiterfahrt ist mit entsprechend vorsichtiger Fahrweise möglich. Die Hilfe eines Fachbetriebs in Anspruch nehmen.

Lenksäulverriegelung nicht entriegelt

 blinkt
Meldung bezüglich der notwendigen Lenkradbewegung

- › Das Lenkrad etwas hin und her bewegen.
- › Wenn die Lenkung nicht entriegelt wird, das Fahrzeug abstellen und die Hilfe eines Fachbetriebs in Anspruch nehmen.

Innenspiegel

Bedienung

Innenspiegel mit manueller Verdunkelung

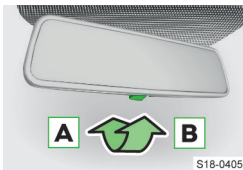

- A** Spiegel nicht verdunkelt
- B** Spiegel verdunkelt

Innenspiegel mit automatischer Verdunkelung

Die Spiegelverdunkelung wird nach dem Motorstart automatisch durch die Sensoren im Spiegel gesteuert.

⚠ VORSICHT

Unfallgefahr!

Ein leuchtendes Display z. B. eines Mobiltelefons oder Navigationsgeräts kann die Funktion der automatischen Spiegelverdunkelung beeinträchtigen.

- ▶ Diese Geräte nicht in der Nähe des Spiegels befestigen.

Außenspiegel

Bedienung

Stellungen des Drehknopfes



- L** Spiegelfläche links einstellen
- 0** Bedienung ausschalten
- R** Spiegelfläche rechts einstellen
-  Spiegel bei laufendem Motor beheizen

Spiegelfläche einstellen

- › Die Stellung **L** oder **R** wählen.
- › Den Drehknopf in Richtung der Pfeile bewegen.

Spiegel anklappen

- › Den Spiegel mit Handdruck an das Seitenfenster anklappen.

⚠ WARNUNG

Unfallgefahr!

Die Außenspiegel lassen Objekte weiter entfernt erscheinen.

- ▶ Den Innenspiegel verwenden, um den Abstand zu nachfolgenden Fahrzeugen zu bestimmen.

Problemlösung

Elektrische Spiegelbedienung gestört

- › Die Spiegelfläche durch einen leichten Fingerdruck einstellen.

⚠ VORSICHT

Verbrennungsgefahr!

- ▶ Aufgeheizte Außenspiegelflächen nicht berühren.

Rückhaltesysteme und Airbags

Sicherheitsgurte

Funktionsweise

Richtig angelegte Sicherheitsgurte bieten bei einem Unfall einen sehr guten Schutz. Sie verringern das Risiko einer Verletzung und erhöhen die Überlebenschance bei einem schweren Unfall.

⚠️ WARNUNG

- ▶ Die Sicherheitsgurte dürfen nicht ausgebaut oder anderweitig verändert werden.
- ▶ Wenn der Fahrer-Sicherheitsgurt beschädigt ist, nicht weiterfahren.
- ▶ Wenn ein anderer-Sicherheitsgurt beschädigt ist, darf der Sitzplatz nicht besetzt werden.
- ▶ Beschädigte Sicherheitsgurte nicht selbst reparieren.
- ▶ Beschädigte Sicherheitsgurte unverzüglich von einem Fachbetrieb ersetzen lassen.

Gurtaufrollautomat

Die Aufrollautomatik blockiert den Gurt bei ruckartigem Zug am Gurt. Die Sicherheitsgurte blockieren z. B. bei einer Vollbremsung, beim Beschleunigen, in Kurven sowie bei einer Fahrzeugneigung.

⚠️ WARNUNG

- ▶ Wenn der Sicherheitsgurt bei ruckartigem Zug nicht blockiert wird, den Aufrollautomaten von einem Fachbetrieb prüfen lassen.

Gurtstraffer

Die Sicherheit für den **angegurteten** Fahrer und Beifahrer wird durch Gurtstraffer an den Aufrollautomaten der vorderen Sicherheitsgurte erhöht.

Der Sicherheitsgurt wird bei einem Aufprall einer bestimmten Unfallschwere durch den Gurtstraffer gestrafft, sodass eine unerwünschte Körperbewegung verhindert wird.

Der Gurtstraffer kann auch bei nicht angelegtem Sicherheitsgurt ausgelöst werden.

Bei **leichten** Kollisionen oder bei Unfällen, bei denen keine erheblichen Kräfte wirksam werden, erfolgt **keine Auslösung** der Gurtstraffer.

i Beim Auslösen des Gurtstraffers wird Rauch freigesetzt. Dies deutet auf keinen Fahrzeugbrand hin.

Statusanzeige im Display des Kombi-Instruments



leuchtet - nicht angelegter Sicherheitsgurt vorn



leuchtet - nicht angelegter Sicherheitsgurt auf dem Rücksitz



leuchtet - angelegter Sicherheitsgurt auf dem Rücksitz

Bedienung

Gurt anlegen

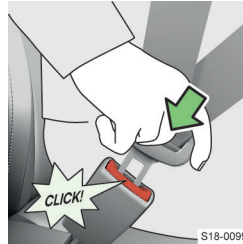

- ▶ Die Schloßzunge greifen und das Gurtband langsam über Brust und Becken in Richtung Gurtschloß ziehen.
- ▶ Die Schloßzunge in das Gurtschloß stecken, bis diese hörbar einrastet.
- ▶ Eine Zugprobe durchführen, ob die Schloßzunge sicher eingerastet ist.

Gurt ablegen

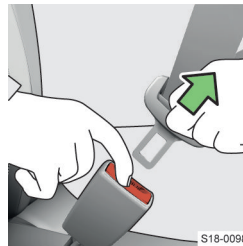

- ▶ Die Schloßzunge greifen und durch Drücken der roten Taste lösen.
- ▶ Das Gurtband halten, damit es sich beim Aufrollen nicht verdreht.

Einstellungen

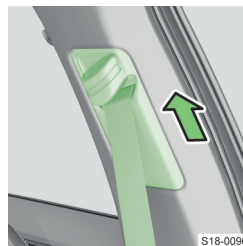

- ▶ Den Umlenkbeschlag nach oben verschieben, um die Höhe zu vergrößern.

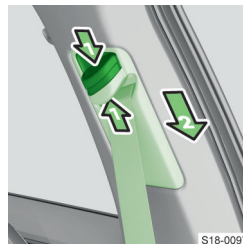

- ▶ Die Sicherungstaste drücken und den Umlenkbeschlag nach unten verschieben, um die Höhe zu verringern.
- ▶ Nach dem Einstellen durch ruckartiges Ziehen am Gurt prüfen, ob der Umlenkbeschlag sicher eingerastet ist und ob der Gurt zuverlässig blockiert.

Problemlösung

Blockierter Gurtaufrollautomat



- ▶ Das Gurtband in der Mitte greifen und zügig ziehen.
- ▶ Das Gurtband halten und langsam aufrollen lassen.
- ▶ Eine Zugprobe durchführen, ob der Aufrollautomat richtig funktioniert.

▶ Wenn das Gurtband immer noch blockiert ist, den Entriegelungsvorgang ein- oder zweimal wiederholen.

- ▶ Wenn das Gurtband weiterhin blockiert ist, die Hilfe eines Fachbetriebs in Anspruch nehmen.

Kindersitz

Was soll beachtet werden

Für den Einbau und die Benutzung des Kindersitzes die Hinweise in dieser Betriebsanleitung sowie in der Anleitung des Kindersitzherstellers beachten.

Wir empfehlen aus Sicherheitsgründen, Kinder immer auf den Rücksitzen zu befördern. Kinder auf dem Beifahrersitz nur in Ausnahmefällen befördern.

Kindersitze gemäß der Norm ECE-R 44 und ECE-R 129 der Europäischen Wirtschaftskommission verwenden.

Kindersitze gemäß der Norm ECE-R 44 und ECE-R 129 sind mit dem Prüfzeichen: großes E im Kreis, darunter die Prüfnummer, gekennzeichnet.

Wir empfehlen, Kindersitze aus dem ŠKODA Original Zubehör zu verwenden. Diese Kindersitze wurden für die Verwendung in ŠKODA Fahrzeugen entwickelt und geprüft. Sie erfüllen die Norm ECE-R 44 oder ECE-R 129.

⚠ **WARNUNG**

- ▶ Beim Einbau des Kindersitzes auf dem Rücksitz den zugehörigen Vordersitz so einstellen, dass es zu keinem Kontakt zwischen dem Vordersitz und dem Kindersitz bzw. dem im Kindersitz beförderten Kind kommt.
- ▶ Vor dem Einbau eines vorwärts gerichteten Kindersitzes die jeweilige Kopfstütze so tief wie möglich einstellen.
- ▶ Wenn die Kopfstütze den Einbau des Kindersitzes verhindert, die Kopfstütze in die höchste Position einstellen.
- ▶ Beim Einbau des Kindersitzes den Kontakt im Bereich des Dachs und der hinteren Säule vermeiden.

Bei der Auslösung des Kopfairbags besteht Verletzungsgefahr.

- ▶ Bei Verwendung eines separaten Kindersitzpolsters die Kopfstütze so einstellen, dass der Kopf des Kindes sich bündig auf der Höhe der Kopfstützenoberkante befindet, jedoch über diese nicht herausragt.

Verwendung des Kindersitzes auf dem Beifahrersitz

Bei Verwendung eines Kindersitzes auf dem Beifahrersitz sind die landesspezifischen Vorschriften zu beachten.

Niemals einen Kindersitz verwenden, in dem das Kind mit dem Rücken zur Fahrtrichtung auf einem Sitz befördert wird, der durch einen davor untergebrachten aktiven Airbag geschützt wird. Das Kind könnte schwer oder sogar tödlich verletzt werden.

Darauf weisen auch die folgenden Aufkleber hin:



- ▣ Aufkleber auf der Beifahrer-Sonnenblende
- ▣ Aufkleber an der mittleren Karoseriesäule auf der Beifahrerseite

Bei Verwendung eines Kindersitzes, in dem das Kind auf dem Beifahrersitz befördert wird, sind die folgenden Hinweise zu beachten:

- ▶ Bei Verwendung eines Kindersitzes, in dem das Kind mit dem Rücken zur Fahrtrichtung befördert wird, ist unbedingt der Beifahrer-Frontairbag abzuschalten » [Seite 38](#).
- ▶ Die Beifahrersitzlehne nach Möglichkeit senkrecht einstellen, sodass zwischen der Sitzlehne und dem Kindersitz ein stabiler Kontakt besteht.
- ▶ Den Beifahrersitz nach Möglichkeit nach hinten verschieben, sodass kein Kontakt zwischen dem Beifahrersitz und dem dahinter platzierten Kindersitz besteht.
- ▶ Den höheninstellbaren Beifahrersitz möglichst weit nach oben einstellen.
- ▶ Den Beifahrer-Sicherheitsgurt möglichst weit nach oben einstellen.

⚠️ WARNUNG

Gefahr einer Halsverletzung des beförderten Kindes durch den Sicherheitsgurt!

- ▶ Bei Kindersitzen der Gruppe 2 und 3 darauf achten, dass sich der an der Kindersitzkopfstütze angebrachte Umlenkbeschlag vor oder in gleicher Höhe mit dem Umlenkbeschlag an der mittleren Karoseriesäule befindet.
- ▶ Die Höhe des Beifahrer-Sicherheitsgurts so einstellen, dass der Gurt knickfrei durch den Umlenk-

beschlag geführt und nicht über die Kante des Umlenkbeschlags verbogen wird.

⚠️ WARNUNG

- ▶ Sobald der Kindersitz, in dem das Kind mit dem Rücken zur Fahrtrichtung auf dem Beifahrersitz befördert wird, nicht mehr verwendet wird, den Beifahrer-Frontairbag wieder einschalten.

Empfohlene Kindersitze

Gruppeneinteilung der Kindersitze gemäß der Norm ECE-R 44.

Gruppe	Gewicht des Kindes
0	bis 10 kg
0+	bis 13 kg
1	9-18 kg
2	15-25 kg
3	22-36 kg

Empfohlene Kindersitze

Gruppe	Hersteller	Typ	Befestigung	Bestellnummer	Zulassungsnummer (E1 ...)
0+ (bis 13 kg)	Britax Römer	Baby Safe Plus	Isofix-Grundgestell	1ST019907	04 301146
1 (9-18 kg)	Britax Römer	Duo Plus TT	ISOFIX und TOP TETHER	DDA000006	04 301133
2-3 (15-36 kg)	Britax Römer	Kidfix XP ^{a)}	ISOFIX	000019906K	04 301198
	Britax Römer	Kidfix II XP	ISOFIX	000019906L	04 301323

^{a)} Für den optimalen Schutz insbesondere bei einem Seitenaufprall ist es empfohlen, diesen Kindersitz samt Rückenteil zu verwenden.

Befestigungselemente für Kindersitze

Verwendung von Kindersitzen

Übersicht der Nutzbarkeit der Kindersitze gemäß der Norm ECE-R 16.

Kindersitze mit dem ISOFIX-System

Gruppe	Größenklasse des Kindersitzes a)	Beifahrersitz		Rücksitze	
		Mit eingeschaltetem Frontairbag	Mit abgeschaltetem Frontairbag	Äußere Sitze	Mittlerer Sitz
0 (bis 10 kg)	E	X	X	IL	X
0+ (bis 13 kg)	E D C	X	X	IL	X
1 (9-18 kg)	D C B B1 A	X	X	IL IUF	X
2 (15-25 kg)	-	X	X	IL	X
3 (22-36 kg)	-	X	X	IL	X

a) Die Größenklasse des Kindersitzes ist auf dem Kindersitzschild angegeben.

IL Der Sitz ist für die ISOFIX-Kindersitze mit der Zulassung „Semi-Universal“ geeignet.

IUF Der Sitz ist für die vorwärts gerichteten Kindersitze geeignet, die für die Verwendung in dieser Gewichtskategorie zugelassen sind.

X Der Sitz ist nicht mit Halteösen des ISOFIX-Systems ausgestattet.

Mit einem Sicherheitsgurt befestigte Kindersitze

Gruppe	Beifahrersitz		Rücksitze	
	Mit eingeschaltetem Frontairbag	Mit abgeschaltetem Frontairbag	Äußere Sitze	Mittlerer Sitz a)
0 (bis 10 kg)	X	U ^{b)}	U	U
0+ (bis 13 kg)	X	U ^{b)}	U	U
1 (9-18 kg)	UF	U	U	U
2 (15-25 kg)	UF	U	U	U ^{c)}
3 (22-36 kg)	UF	U	U	U ^{c)}

a) Es ist verboten, einen Kindersitz mit Stützfuß auf dem mittleren Rücksitz zu installieren.
 b) Den höheninstellbaren Beifahrersitz möglichst weit nach oben einstellen.
 c) Wenn der mittlere Rücksitz mit keiner Kopfstütze versehen ist, einen Kindersitz der Gruppe 2 oder 3 nur dann verwenden, wenn dieser über eine eigene integrierte Kopfstütze verfügt. Wenn der Kindersitz über diese Stütze nicht verfügt, den Kindersitz auf dem äußeren Rücksitz befestigen.

U Der Sitz ist für die Kindersitze der Kategorie „Universal“ geeignet, die für die Verwendung in dieser Gewichtsguppe zugelassen sind.

UF Der Sitz ist für die vorwärts gerichteten Kindersitze der Kategorie „Universal“ geeignet, die für die Verwendung in dieser Gewichtsguppe zugelassen sind.

X Der Sitzplatz ist für Kinder in dieser Gewichtsguppe nicht geeignet.

Übersicht

ISOFIX

⚠️ WARNUNG

- ▶ An den Halteösen, die für den Einbau des Kindersitzes mit dem ISOFIX-System vorgesehen sind, keine anderen Kindersitze, Gurte oder Gegenstände befestigen.

Das ISOFIX-System ermöglicht eine schnelle und sichere Befestigung des Kindersitzes. Die Halteösen für den Einbau des Kindersitzes mit dem ISOFIX-System befinden sich an den äußeren Rücksitzen ggf. auch am Beifahrersitz.

Ein Kindersitz mit dem ISOFIX-System kann in das Fahrzeug nur dann eingebaut werden, wenn dieser für diesen Fahrzeugtyp freigegeben ist. Nähere Informationen sind bei einem ŠKODA Partner zu erfragen oder einer Fahrzeugliste, die dem Kindersitz beiliegt, zu entnehmen.



Halteösen für den Einbau des Kindersitzes mit dem ISOFIX-System.

TOP TETHER

⚠️ WARNUNG

- ▶ Kindersitze mit dem TOP TETHER-System nur auf den Sitzen verwenden, die mit Halteösen mit dem TOP TETHER-Symbol versehen sind.
- ▶ Nur einen Befestigungsgurt des Kindersitzes an der Halteöse des TOP TETHER-Systems befestigen.
- ▶ Bei der Befestigung des Kindersitzes mit dem TOP TETHER-System darf kein anderer Gegenstand an der Halteöse des TOP TETHER-Systems befestigt sein.

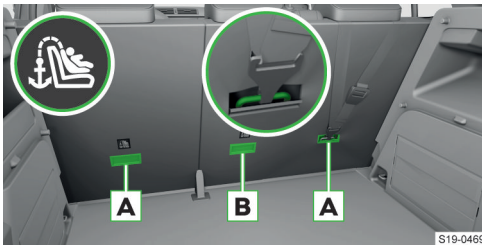

Halteösen an den Rücksitzen

Der befestigte Gurt des TOP TETHER-Systems schränkt Bewegungen des Kindersitzoberteils ein. Die Halteösen für die Befestigung des Gurts befin-

den sich an den äußeren Rücksitzen **A** ggf. auch am mittleren Rücksitz **B**.

Airbags

Verwendungszweck

Das Airbag-System bietet als Ergänzung zu den Sicherheitsgurten einen zusätzlichen Insassenschutz bei heftigen Frontal- und Seitenkollisionen.

Die bestmögliche Schutzwirkung des Airbags wird nur im Zusammenwirken mit dem angelegten Sicherheitsgurt erreicht, das Airbag-System stellt keinen Ersatz für die Sicherheitsgurte dar.

Was soll beachtet werden

Airbag-Systeme können ihre Schutzwirkung nur entfalten, wenn alle Insassen angegurtet sind und die richtige Sitzposition einnehmen.

Im Entfaltungsbereich der Airbags » Seite 38 dürfen sich keine Personen, Tiere oder Gegenstände, wie z. B. Getränkehalter, Kleiderbügel u. Ä., befinden.

- ▶ Das Lenkrad sowie die Schalttafel nicht überkleben oder abdecken. Die Frontairbags könnten sich nicht entfalten.

In einigen Situationen ist der Beifahrer-Frontairbag abzuschalten » Seite 38.

Funktionsweise

Beim Einsinken in den aufgeblasenen Airbag wird die Vorwärtsbewegung des Körpers gedämpft und das Verletzungsrisiko reduziert.

i Beim Aufblasen der Airbags wird Rauch freigesetzt. Dies deutet auf keinen Fahrzeugbrand hin.

Airbag-Auslösung bei einem Unfall

Die Airbag-Auslösung wird von vielen Faktoren beeinflusst. Entscheidend ist der auftretende Verzögerungsverlauf beim Aufprall.

⚠️ WARNUNG

Gefahr von schweren oder tödlichen Verletzungen!

- ▶ Die richtige Sitzposition einhalten.
- ▶ Die Gliedmaßen nicht im Entfaltungsbereich der Airbags halten.

In den folgenden Situationen erfolgt **keine** Airbag-Auslösung:

- ▶ Leichte Frontal- und Seitenkollisionen
- ▶ Heckkollision
- ▶ Fahrzeugüberschlag

Wenn die gemessene Verzögerungsrate unterhalb der im Steuergerät einprogrammierten Bezugswerte

liegt, werden die Airbags trotz einer möglichen schweren Fahrzeugbeschädigung nicht ausgelöst.

Airbagübersicht

Der Verbauport der Airbags ist mit dem Schriftzug **AIRBAG** gekennzeichnet.

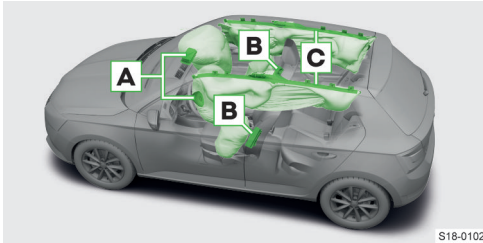

S18-0102

- A** Frontairbags
- B** Seitenairbags vorn
- C** Kopfairbags

⚠ **WARNUNG**

Gefahr einer Funktionseinschränkung der Seitenairbags!

- ▶ Keine zu großen Kräfte, z. B. Stöße, auf die Sitzlehnen ausüben.
- ▶ Keine Sitzbezüge verwenden, die von ŠKODA nicht freigegeben sind.
- ▶ Beschädigte-Sitzbezüge am Verbauport der Seitenairbags von einem Fachbetrieb in Stand setzen lassen.

Airbags abschalten

Wir empfehlen, das Abschalten anderer Airbags als des Beifahrer-Frontairbags » [Seite 38, Bedienung](#) von einem ŠKODA Servicepartner durchführen zu lassen.

Das Abschalten der Airbags ist z. B. für die folgenden Fälle vorgesehen:

- ▶ Bei korrekter Fahrersitzeinstellung kann der Abstand von mindestens 25 cm zwischen Lenkradmitte und Brustbein nicht eingehalten werden.
- ▶ Im Fahrzeug sind zusätzliche Bedienelemente für einen körperlich benachteiligten Fahrer verbaut.
- ▶ Das Fahrzeug verfügt über Spezialsitze, z. B. orthopädische Sitze ohne Seitenairbags.

leuchtet nach dem Einschalten der Zündung 4 s und blinkt anschließend 12 s - der Airbag oder der Gurtstraffer ist mit Diagnosegerät abgeschaltet

Meldung bezüglich des deaktivierten Airbags oder Gurtstraffers

⚠ **WARNUNG**

Wenn beim Fahrzeugverkauf ein Airbag abgeschaltet ist, den Käufer darüber informieren!

Bedingungen

- ✓ Zündung eingeschaltet

Problemlösung

Airbag-System gestört

leuchtet
Meldung bezüglich einer Airbag-Störung

- › Die Hilfe eines Fachbetriebs in Anspruch nehmen.

Schlüsselschalter für Beifahrer-Frontairbag

Verwendungszweck

Die Option für das Abschalten des Beifahrer-Frontairbags ist z. B. für die folgenden Fälle vorgesehen:

- ▶ Auf dem Beifahrersitz ist ein Kindersitz befestigt, in dem das Kind mit dem Rücken zur Fahrtrichtung befördert wird.
- ▶ Der Mindestabstand zur Schalttafel kann nicht eingehalten werden.

Was soll beachtet werden

⚠ **WARNUNG**

Gefahr einer Störung des Beifahrerairbag-Abschalt-systems!

- ▶ Den Airbag nur bei ausgeschalteter Zündung abschalten.

⚠ **WARNUNG**

Gefahr einer unerwarteten Auslösung der Beifahrerairbags bei einem Unfall!

- ▶ Nach dem Abschalten des Beifahrerairbags mit dem Schlüsselschalter, den Schlüsselschalter während der Fahrt nicht im Schlüsselschalter eingesteckt lassen. Durch Erschütterungen kann sich der Schlüsselschalter im Schlitz drehen und den Airbag einschalten.

Bedienung

Vor dem Abschalten/Einschalten des Beifahrerairbags

- › Den Schlüsselschalter vollständig herausklappen.

Beifahrer-Frontairbag abschalten/einschalten



- › Die Zündung ausschalten.
- › Das Ablagefach auf der Beifahrerseite öffnen.
- › Den Schlüsselbart in den Schlitz im Schlüsselschalter bis zum Anschlag einschieben.
- › Zum **Abschalten** den Schlüsselschalter vorsichtig in die Position

OFF drehen.

- › Zum **Einschalten** den Schlüsselschalter vorsichtig in die Position **ON** drehen.
- › Den Schlüsselbart aus dem Schlitz herausnehmen.
- › Das Ablagefach auf der Beifahrerseite schließen.
- › Die Zündung einschalten und prüfen, ob die Kontrollleuchten für den Beifahrer-Frontairbag leuchten.

Kontrollleuchten



- ▶ Nach dem Einschalten der Zündung leuchten die beiden Kontrollleuchten kurz auf.

▶ Wenn das System in Ordnung ist, erlöschen die beiden Kontrollleuchten.

- ▶ Anschließend leuchtet eine der folgenden Kontrollleuchten in Abhängigkeit von der Position des Schlüsselschalters wieder auf:



leuchtet - Beifahrer-Frontairbag abgeschaltet



leuchtet 65 s nach Einschalten der Zündung - Beifahrer-Frontairbag eingeschaltet

Problemlösung

Schlüsselschalter für Airbag-Abschaltung gestört



blinkt zusammen mit **OFF**;
Der Beifahrer-Frontairbag wird bei einem Unfall nicht ausgelöst!

› Das Airbag-System unverzüglich von einem Fachbetrieb prüfen lassen.

- › Das Airbag-System unverzüglich von einem Fachbetrieb prüfen lassen.

Beleuchtung, Scheibenwischer und -wascher

Außenbeleuchtung

Funktionsweise

Das Licht funktioniert bei eingeschalteter Zündung, sofern es nicht anders angegeben ist.

Tagfahrlicht

Das Tagfahrlicht sorgt für die Beleuchtung des vorderen Fahrzeugbereichs.

Bei Fahrzeugen für bestimmte Märkte sorgt dies auch für die Beleuchtung des hinteren Fahrzeugbereichs.

Funktionsbedingungen

- ✓ Der Lichtschalter befindet sich in der Stellung **0** oder **AUTO**.
- ✓ Die Funktion ist aktiviert.

Abblendlicht automatisch ein-/ausschalten

Das Abblendlicht wird entsprechend den Lichtverhältnissen automatisch ein- oder ausgeschaltet.

Funktionsbedingungen

- ✓ Der Lichtschalter befindet sich in der Stellung **AUTO**.

Die automatische Fahrlichtschaltung wird durch Aufleuchten des Symbols im Lichtschalter angezeigt.

Abblendlicht bei Regen automatisch einschalten

Funktionsbedingungen

- ✓ Der Lichtschalter befindet sich in der Stellung **AUTO**.
- ✓ Die Funktion ist aktiviert.
- ✓ Die Frontscheibenwischer sind länger als 15 s eingeschaltet.

Die automatische Fahrlichtschaltung wird durch Aufleuchten des Symbols im Lichtschalter angezeigt.

CORNER-Funktion

Die CORNER-Funktion ist für das Abbiegen oder Rangieren (z. B. beim Einparken) vorgesehen.

Die Funktion leuchtet das nahe Umfeld der Fahrzeugfront in Fahrtrichtung aus.

Funktionsbedingungen

- ✓ Das Blinklicht ist eingeschaltet oder die Vorderäder sind stark eingeschlagen.
- ✓ Das Abblendlicht ist eingeschaltet.
- ✓ Die Nebelscheinwerfer sind nicht eingeschaltet.
- ✓ Die Fahrgeschwindigkeit ist niedriger als 40 km/h.

Bedienung

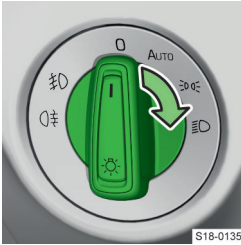

- 0 Licht außer Tagfahrlicht ausschalten
- AUTO Abblendlicht automatisch ein-/ausschalten
- D Standlicht einschalten
- ☾ Abblendlicht einschalten

1 Als Grundstellung des Lichtschalters die Stellung **AUTO** verwenden.

Fernlicht und Lichthupe

Das Fernlicht funktioniert bei eingeschaltetem Abblendlicht.

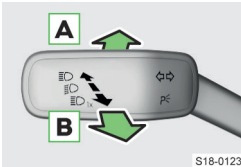

- A Fernlicht einschalten
- B Fernlicht ausschalten / Lichthupe einschalten

Bei eingeschaltetem Fernlicht oder eingeschalteter Lichthupe

leuchtet im Kombi-Instrument die Kontrollleuchte ☾.

VORSICHT
Unfallgefahr!

▶ Mit dem Fernlicht nicht die anderen Verkehrsteilnehmer blenden.

Blinklicht

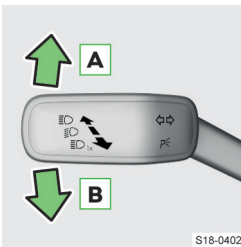

- A Blinklicht rechts einschalten - im Kombi-Instrument blinkt die Kontrollleuchte →
- B Blinklicht links einschalten - im Kombi-Instrument blinkt die Kontrollleuchte ←

Blinklicht - Komfortblinken

Das Komfortblinken ermöglicht das dreimalige Blinken der Blinkleuchten, ohne den Hebel nach oben oder unten bewegen zu müssen.

- ▶ Den Bedienungshebel nach oben oder unten tippen.
- Die entsprechenden Blinkleuchten blinken dreimal.
- Den Hebel in die entgegengesetzte Richtung tippen, um das Blinken vorzeitig zu beenden.

Nebellicht

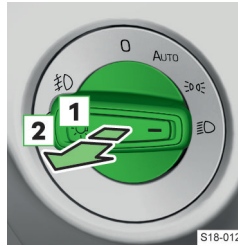

Stellungen zum Herausziehen des Lichtschalters

- 1 Nebelscheinwerfer - beim Einschalten leuchtet im Kombi-Instrument die Kontrollleuchte ☾
- 2 Nebelschlussleuchte - beim Einschalten leuchtet im Kombi-

Instrument die Kontrollleuchte ☾

- ▶ Den Lichtschalter in Stellung **AUTO**, ☾ oder ☾ drehen.
- ▶ Den Lichtschalter in die entsprechende Stellung ziehen.

1 Die Nebelschlussleuchte leuchtet nicht, wenn ein Zubehör an der Anhängersteckdose angeschlossen ist.

Warnblinkanlage

- ▶ Zum Ein- oder Ausschalten die Taste ▲ im mittleren Teil der Schalttafel drücken.

Das automatische Einschalten der Warnblinkanlage kann bei einem heftigen Bremsmanöver erfolgen. Die Warnblinkanlage wird beim Anfahren oder Beschleunigen automatisch ausgeschaltet.

1 Wenn bei eingeschalteter Warnblinkanlage das Blinklicht eingeschaltet wird, wird die Warnblinkanlage vorübergehend ausgeschaltet und es blinkt nur das Blinklicht auf der jeweiligen Fahrzeugseite.

Einseitiges Parklicht p<

Das einseitige Parklicht ermöglicht die Ausleuchtung einer Seite des geparkten Fahrzeugs, indem das entsprechende Standlicht eingeschaltet wird.

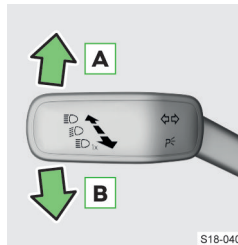

- A Standlicht rechts einschalten
- B Standlicht links einschalten

- ▶ Die Zündung ausschalten.
- ▶ Den Hebel in die entsprechende Stellung bewegen.
- ▶ Das Fahrzeug verriegeln.

Bei eingeschaltetem Parklicht ertönt nach dem Öffnen der Fahrtür ein akustisches Warnsignal. Nach einigen Sekunden oder nach dem Schließen der Fahrtür wird das Warnsignal abgestellt.

Beidseitiges Parklicht ☞

Das beidseitige Parklicht ermöglicht die Ausleuchtung des geparkten Fahrzeugs, indem das Standlicht eingeschaltet wird.

- › Die Zündung einschalten.
- › Den Lichtschalter in Stellung ☞ drehen.
- › Die Zündung ausschalten.
- › Das Fahrzeug verriegeln.

Bei eingeschaltetem Parklicht ertönt nach dem Ausschalten der Zündung und Öffnen der Fahrertür ein akustisches Warnsignal. Nach einigen Sekunden oder nach dem Schließen der Fahrertür wird das Warnsignal abgestellt.

Das Licht kann sich bei zu niedrigem Ladezustand der 12-Volt-Fahrzeuggatterie automatisch ausschalten. Wenn das beidseitige Parklicht bei ausgeschalteter Zündung eingeschaltet wird, erfolgt kein automatisches Ausschalten des Lichts und es kann zur Entladung der 12-Volt-Fahrzeuggatterie kommen.

Einstellungen

Automatische Fahrlichtschaltung bei Regen aktivieren/deaktivieren

Die Aktivierung oder Deaktivierung der Funktion erfolgt im Infotainment im Menü **CAR** > ☞ > ☞.

Komfortblinker aktivieren/deaktivieren

Die Aktivierung oder Deaktivierung der Funktion erfolgt im Infotainment im Menü **CAR** > ☞ > ☞.

Leuchtweitenregulierung der Halogen-Scheinwerfer

- › Die Reglerstellung entsprechend dem Beladungszustand des Fahrzeugs wählen.

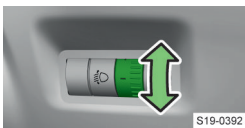

S19-0392

- Vordersitze besetzt, Gepäckraum leer
- 1 Alle Sitzplätze besetzt, Gepäckraum leer
- 2 Alle Sitzplätze besetzt, Gepäckraum beladen
- 3 Fahrersitz besetzt, Gepäckraum beladen

I Bei den Full LED-Scheinwerfern erfolgt die Leuchtweitenregulierung automatisch.

⚠ WARNUNG

Unfallgefahr!

Eine falsch eingestellte Leuchtweite führt zu einer unzureichenden Fahrbahnbeleuchtung oder zur Blendung der anderen Verkehrsteilnehmer.

- ▶ Die Leuchtweite richtig einstellen.

Scheinwerfer für das Fahren im Rechts-/Linksverkehr einstellen

Gilt für LED-Scheinwerfer.

- › Im Infotainment das Menü **CAR** > ☞ > ☞ wählen.
- › Die Funktion Reisemodus aktivieren.

Tagfahrlicht bei Fahrzeugen mit dem Infotainment Amundsen und Swing deaktivieren/aktivieren

Die Deaktivierung/Aktivierung der Funktion erfolgt im Infotainment im Menü **CAR** > ☞ > ☞.

Tagfahrlicht bei Fahrzeugen mit dem Infotainment Blues oder ohne Infotainment deaktivieren

- › Die Zündung ausschalten.

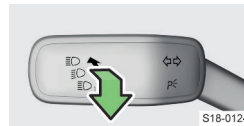

S18-0124

- › Den Hebel zum Lenkrad ziehen, nach unten schieben und in dieser Stellung halten.
- › Die Zündung einschalten.
- › Sobald ein akustisches Signal ertönt, den Hebel loslassen.

Tagfahrlicht bei Fahrzeugen mit dem Infotainment Blues oder ohne Infotainment aktivieren

- › Die Zündung ausschalten.



S18-0122

- › Den Hebel zum Lenkrad ziehen, nach oben schieben und in dieser Stellung halten.
- › Die Zündung einschalten.
- › Sobald ein akustisches Signal ertönt, den Hebel loslassen.

Problemlösung

Blinklicht ausgefallen

- ➡ blinkt schneller - Blinkleuchte rechts ausgefallen
- › Die Blinkleuchte rechts prüfen.
- ➡ blinkt schneller - Blinkleuchte links ausgefallen
- › Die Blinkleuchte links prüfen.
- ↔ 1 blinkt bei angekuppeltem Anhänger nicht - Anhängerblinklicht ausgefallen
- › Die Anhängerbeleuchtung prüfen.

Glühlampe oder LED-Leuchtmittel defekt

☞ leuchtet zusammen mit ⚠
Im Display erscheint eine Information bezüglich des defekten Leuchtmittels.

- › Die ausgefallene Glühlampe austauschen.
- › Bei einem defekten LED-Leuchtmittel die Hilfe eines Fachbetriebs in Anspruch nehmen.

Scheinwerfer sind von innen beschlagen

Im Innenbereich der Scheinwerfer kann sich Feuchtigkeit niederschlagen. Hierbei handelt es sich um keinen Mangel.

Fehlfunktion der automatischen Fahrlichtschaltung

- Die Frontscheibe im Bereich des Regen-Lichtsensors reinigen.

Lichtkegel vor dem Fahrzeug hat sich deutlich verkürzt

Scheinwerfer defekt.

- Die Hilfe eines Fachbetriebs in Anspruch nehmen.

Fahrbeleuchtung ausgefallen

Wenn eine Meldung bezüglich der ausgefallenen Fahrbeleuchtung angezeigt wird, funktioniert das Licht im Notbetrieb.

- Mit entsprechend vorsichtiger Fahrweise weiterfahren.
- Die Hilfe eines Fachbetriebs in Anspruch nehmen.

Außenbeleuchtung COMING HOME, LEAVING HOME

Funktionsweise

Die Funktion COMING HOME schaltet das Licht nach dem Ausschalten der Zündung und Öffnen der Fahrertür ein. Das Licht schaltet sich nach Ablauf der eingestellten Beleuchtungsdauer automatisch aus.

Die Funktion LEAVING HOME schaltet das Licht beim Entriegeln des Fahrzeugs mit der Funk-Fernbedienung ein.

Funktionsbedingungen

- ✓ Verschlechterte Sichtverhältnisse.
- ✓ Der Lichtschalter befindet sich in der Stellung AUTO.

Einstellungen

Die Einstellung der Funktionen erfolgt im Infotainment im folgenden Menü:

CAR >  > 

Fernlichtassistent Light Assist

Funktionsweise

Der Fernlichtassistent schaltet das Fernlicht automatisch ein und aus.

⚠ **WARNUNG**
Unfallgefahr!

- Das Fernlicht gegebenenfalls manuell ein- oder ausschalten.

Funktionsbedingungen

- ✓ Das System ist aktiviert.
- ✓ Der Lichtschalter befindet sich in der Stellung AUTO.
- ✓ Die Fahrgeschwindigkeit ist höher als 60 km/h (für einige Länder höher als 40 km/h).
- ✓ Das Abblendlicht ist eingeschaltet.

Bedienung

Einschalten

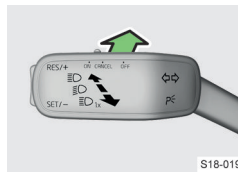

- Den Hebel in Pfeilrichtung drücken.

Im Kombi-Instrument leuchtet  auf.

Ausschalten

- Das Fernlicht manuell ein- oder ausschalten.



Funktionseinschränkung

Das System kann die anderen Verkehrsteilnehmer blenden, wenn deren Scheinwerfer/Leuchten z. B. aus den folgenden Gründen nicht erkannt werden:

- Die Scheinwerfer/Leuchten der entgegenkommenden Fahrzeuge sind z. B. durch Leitplanken verdeckt.
- Die Scheinwerfer/Leuchten des entgegenkommenden oder vorausfahrenden Fahrzeugs sind verschmutzt oder außer Funktion.

Einstellungen

Aktivierung/Deaktivierung

Die Aktivierung oder Deaktivierung der Funktion erfolgt im Infotainment im Menü CAR >  > .

Glühlampen wechseln

Was soll beachtet werden

Die nachstehend beschriebenen Glühlampen können in Selbsthilfe gewechselt werden. Die übrigen Leuchtquellen von einem Fachbetrieb wechseln lassen.

Die neue Glühlampe muss der Spezifikation der ursprünglichen Glühlampe entsprechen. Die Bezeichnung der Glühlampe steht auf dem Lampensockel.

Nach dem Wechsel einer Glühlampe im Abblend-, Fernlicht oder im Nebelscheinwerfer die Scheinwerfer von einem Fachbetrieb einstellen lassen.

⚠ VORSICHT

Halogenlampen stehen unter Druck und können beim Wechsel platzen!

▶ Handschuhe und Schutzbrille verwenden.

① HINWEIS

Eine Verschmutzung der Halogenlampe verringert die Lebensdauer der Lampe!

▶ Den Glaskolben der Glühlampe nicht mit bloßen Fingern berühren.

① HINWEIS

Gefahr einer Scheinwerferbeschädigung durch Wasser- und Schmutzeintritt!

▶ Die Schutzkappe nach dem Lampenwechsel immer richtig am Scheinwerfer einsetzen.

Bedingungen für den Glühlampenwechsel

- ✓ Zündung ausgeschaltet
- ✓ Licht ausgeschaltet

Abblend- und Fernlicht

Vor dem Wechsel der Glühlampe für Fernlicht im rechten Scheinwerfer

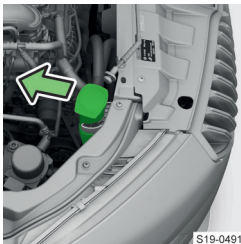

S19-0491

› Den Waschwasserbehälterstutzen aus der Halterung lösen.

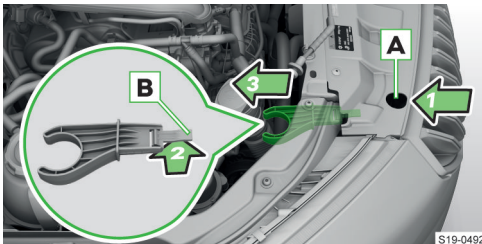

S19-0492

- › Einen Finger in die Aussparung **A** einführen und die Rastnase **B** der Halterung anheben.
- › Die Halterung abnehmen.

Vor dem Wechsel der Glühlampe für Abblendlicht

› Die Vorderräder so einstellen, dass die Abdeckkappe im Radhaus zugänglich ist.



S19-0391

- › Den Bügel aus dem Bordwerkzeug in die Aussparung in der Abdeckkappe einführen.
- › Die Abdeckkappe durch Ziehen am Bügel abnehmen.

Glühlampe wechseln

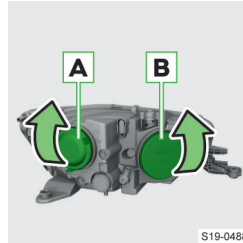

S19-0488

Schutzkappen am Scheinwerfer:

- A** Abblendlicht
- B** Fernlicht

› Die zugehörige Schutzkappe abnehmen.



S19-0451

› Den Sockel mit der Glühlampe nach unten drücken und herausnehmen.

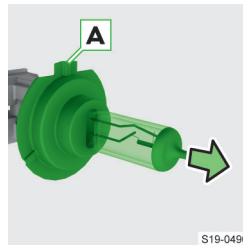

S19-0490

- › Die Glühlampe im Sockel wechseln.
- › Den Sockel mit der neuen Glühlampe in den Scheinwerfer einsetzen, sodass die Fixiernase **A** nach oben zeigt.
- › Den Sockel bis zum Einrasten einschieben.

› Die Schutzkappe am Scheinwerfer wieder einsetzen.

Nach dem Wechsel der Glühlampe für Abblendlicht

› Die Abdeckkappe im Radhaus einsetzen und einrasten.

Nach dem Wechsel der Glühlampe für Fernlicht im rechten Scheinwerfer

› Die Halterung des Waschwasserbehälterstutzens wieder einsetzen.

› Den Behälterstutzen in die Halterung wieder einsetzen.

Blinklicht vorn

Vor dem Lampenwechsel im rechten Scheinwerfer

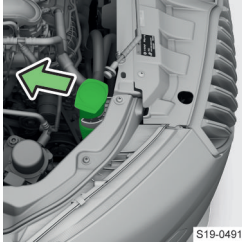

S19-0491

- › Den Waschwasserbehälterstützen aus der Halterung lösen.

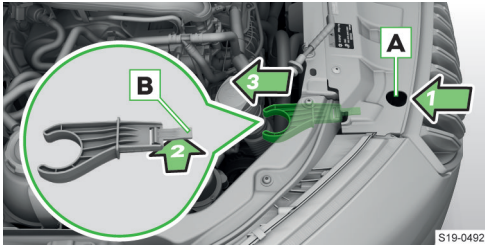

S19-0492

- › Einen Finger in die Aussparung **A** einführen und die Rastnase **B** der Halterung anheben.
- › Die Halterung abnehmen.

Glühlampe wechseln

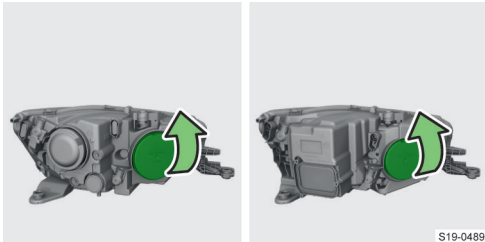

S19-0489

Schutzkappe: Halogen-Scheinwerfer / LED-Scheinwerfer

- › Die Schutzkappe am Scheinwerfer abnehmen.

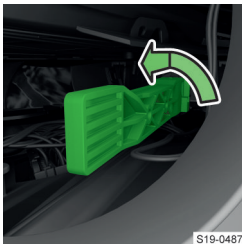

S19-0487

- › Den Sockel mit der Glühlampe drehen und herausnehmen.

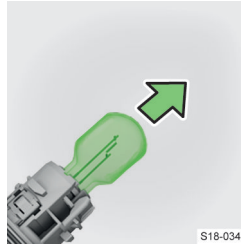

S18-0343

- › Die Glühlampe im Sockel wechseln.
- › Den Sockel mit der Glühlampe in den Scheinwerfer einschieben und durch Drehen in Richtung ↻ sichern.
- › Die Schutzkappe am Scheinwerfer wieder einsetzen.

- › Nach dem Lampenwechsel im rechten Scheinwerfer die Halterung des Waschwasserbehälterstützens wieder einsetzen.

Nebelscheinwerfer

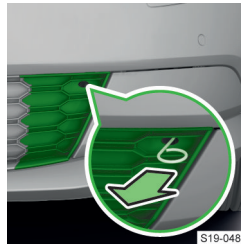

S19-0484

- › Die Abdeckung mit dem Bügel aus dem Bordwerkzeug lösen und abnehmen.



S19-0485

- › Die Schrauben **A** abschrauben.
- › Die Leuchte herausnehmen.

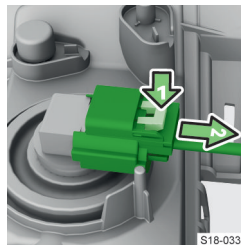

S18-0335

- › Den Stecker entriegeln und von der Glühlampe abziehen.

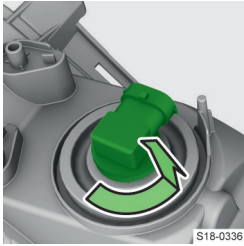

S18-0336

- › Die Glühlampe drehen und herausnehmen.
- › Die neue Glühlampe in die Leuchte einschieben, sodass die Führungsnasen an der Glühlampe mit den zugehörigen Öffnungen in der Leuchte in einer Flucht liegen.

- › Die Glühlampe durch Drehen in Richtung ↻ sichern.
- › Den Stecker an der Glühlampe bis zum Einrasten aufstecken.
- › Die Leuchte wieder einsetzen und festschrauben.
- › Die Abdeckung wieder einsetzen und bis zum Einrasten eindrücken.

Rückleuchte

Leuchte lösen und herausnehmen

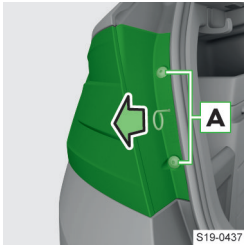

S19-0437

- › Die Schrauben **A** abschrauben.
- › Den Bügel aus dem Bordwerkzeug in die Aussparung in der Leuchte einführen. Bei der linken Leuchte muss die Öse des Bügels nach unten, bei der rechten Leuchte

nach oben zeigen.

- › Die Leuchte mit dem Bügel herausnehmen.

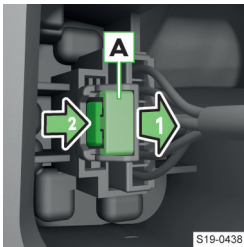

S19-0438

- › Die Verriegelung **A** am Stecker etwas herausziehen.
- › Die Sicherungstaste drücken und den Stecker abziehen.

Glühlampe wechseln - Variante 1 (Leuchte mit LED-Leuchtmitteln)

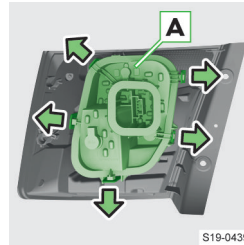

S19-0439

- › Den Lampenhalter **A** entriegeln und abnehmen.

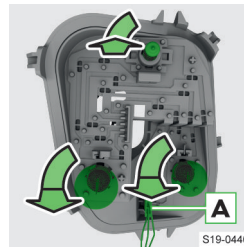

S19-0440

- › Die defekte Glühlampe drehen und aus dem Halter herausnehmen.
- › Eine neue Glühlampe in den Sockel einschieben und die Glühlampe durch Drehen in Richtung ↻ sichern.
- › Prüfen, ob der Stecker **A** sicher angeschlossen

ist.

- › Den Lampenhalter in die Leuchte einsetzen und einrasten.

ⓘ HINWEIS

Gefahr von Schäden an der elektrischen Anlage!

- › Darauf achten, dass beim Einsetzen des Halters in die Leuchte keine Leitungen eingeklemmt werden.

Glühlampe wechseln - Variante 2 (Leuchte nur mit Glühlampen)

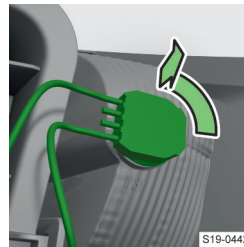

S19-0442

Glühlampe im äußeren Teil der Leuchte wechseln.

- › Den Sockel mit der Glühlampe drehen und herausnehmen.

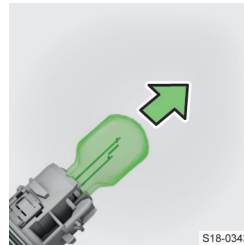

S18-0343

- › Die Glühlampe im Sockel wechseln.
- › Den Sockel mit der neuen Glühlampe in die Leuchte einschieben, sodass die Führungsnasen am Sockel mit den zugehörigen Öffnungen in der Leuchte in einer Flucht liegen.

- › Den Sockel durch Drehen in Richtung ↻ sichern.

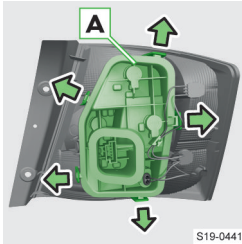

Glühlampe im inneren Teil der Leuchte wechseln.

- › Den Lampenhalter **A** entriegeln und abnehmen.

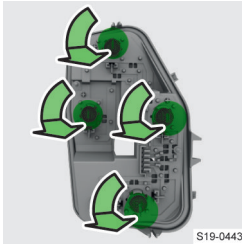

- › Die defekte Glühlampe drehen und aus dem Halter herausnehmen.
- › Eine neue Glühlampe in den Sockel einschieben und die Glühlampe durch Drehen in Richtung ↻ sichern.
- › Den Lampenhalter in die Leuchte einsetzen und einrasten.

Leuchte einsetzen und befestigen

- › Den Stecker in die Leuchte bis zum Einrasten einstecken.
- › Die etwas herausgezogene Verriegelung am Stecker eindrücken.

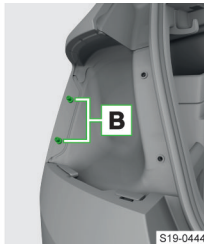
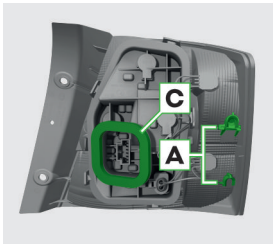

- › Die Leuchte mit den Öffnungen **A** auf die Bolzen **B** in der Karosserie stecken.

① **HINWEIS**

Gefahr von Schäden an der elektrischen Anlage durch Wassereintritt!

- ▶ Darauf achten, dass beim Einbau der Leuchte die Dichtung **C** richtig eingesetzt wird.

① **HINWEIS**

Gefahr von Schäden an der elektrischen Anlage!

- ▶ Darauf achten, dass beim Einsetzen der Leuchte die Leitungen zwischen der Leuchte und der Karosserie nicht eingeklemmt werden.

- › Die Leuchte festschrauben.

Innenbeleuchtung

Bedienung

Bedienung der Beleuchtung

- ☞ Einschalten (Beleuchtung vorn)
- ☞ Ein-/Ausschalten (Beleuchtung hinten)
- 0 Ausschalten
- ☞ Leseleuchte links
- ☞ Leseleuchte rechts
- ☞ Automatisches Einschalten und Ausschalten

Automatisches Einschalten

Die Beleuchtung wird eingeschaltet, wenn eines der folgenden Ereignisse vorliegt:

- ▶ Das Fahrzeug wird entriegelt
- ▶ Eine der Türen wird geöffnet
- ▶ Der Zündschlüssel wird abgezogen (Fahrzeug ohne Starterknopf)

Automatisches Ausschalten

Die Beleuchtung wird ausgeschaltet, wenn eines der folgenden Ereignisse vorliegt:

- ▶ Das Fahrzeug wird verriegelt
- ▶ Die Zündung wird eingeschaltet
- ▶ Ungefähr 30 s nach dem Schließen aller Türen

ⓘ Wenn eine Tür geöffnet bleibt und die Zündung ausgeschaltet ist, schaltet sich die Beleuchtung nach 10 Minuten automatisch aus.

Einstellungen

Ablagefach in der Mittelkonsole

Die Einstellung der Helligkeitsstufe der Ablagefachbeleuchtung bei eingeschaltetem Abblend- oder Standlicht erfolgt im Infotainment im Menü **CAR** > ☞ > Menüpunkt für die Innenraumbeleuchtung.

Scheibenwischer und -wascher

Funktionsbedingungen

Funktionsbedingungen der Scheibenwischer

- ✓ Motorraumklappe geschlossen
- ✓ Gepäckraumklappe geschlossen
- ✓ Zündung eingeschaltet

Funktionsbedingungen der Scheibenwaschanlage

- ✓ Motorraumklappe geschlossen
- ✓ Gepäckraumklappe geschlossen

Bedienung

⚠ **WARNUNG**

Unfallgefahr!

Bei niedrigen Temperaturen kann das Scheibenwaschwasser auf der Scheibe gefrieren und die Sicht nach vorn einschränken.

- ▶ Die Scheibenwaschanlage erst verwenden, wenn die Scheibe warm ist.

Frontscheibe wischen und waschen

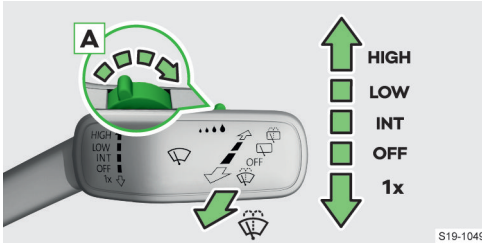

HIGH Schnelles Wischen

LOW Langsames Wischen

INT Je nach Fahrzeugausstattung:

- ▶ Intervall-Wischen
- ▶ Automatisches durch den Regensensor gesteuertes Wischen

OFF Ausschalten

1x Tippwischen (gefederte Stellung)

A ... Einstellung des Wischgeschwindigkeit für die Stellung **INT**

Waschen und Wischen (gefederte Stellung)

Die Scheibenwaschdüsen der Frontscheibe werden zusammen mit den Außenspiegeln automatisch beheizt.

Scheinwerfer reinigen

Eingeschaltete Scheinwerfer werden beim ersten und nach jedem zehnten Waschen der Frontscheibe gereinigt. Die Einstellung des Sprühintervalls kann durch einen Fachbetrieb vorgenommen werden.

Heckscheibe wischen und waschen



Gefederte Stellung:

- ▶ Waschen und Wischen der Scheibe

- ▶ Reinigung der Rückfahrkamera

Wischen

OFF Ausschalten

Automatisches Heckscheibenwischen

Bei eingeschaltetem Frontscheibenwischen wird die Heckscheibe nach dem Einlegen des Rückwärtsgangs automatisch gewischt.

Einstellungen

Automatisches Wischen aktivieren/deaktivieren

Die Funktionen des automatischen Heckscheibenwischens und des automatischen Wischens bei Regen können im Infotainment im folgenden Menü aktiviert und deaktiviert werden:

CAR > > >

Oder:

MENU > > > >

Scheibenwaschwasser nachfüllen

⚠ **WARNUNG**

Unfallgefahr!

- ▶ Ein geeignetes Scheibenwaschwasser entsprechend den Witterungsverhältnissen verwenden.

ⓘ **HINWEIS**

Gefahr einer Beschädigung der Scheibenwaschanlage!

- ▶ Beim Nachfüllen des Waschwassers das Sieb nicht aus dem Behälterstutzen nehmen.

ⓘ **HINWEIS**

Gefahr einer Beschädigung der Scheinwerfer!

- ▶ Nur ein Waschwasser verwenden, das die Polykarbonate nicht angreift.

ⓘ **HINWEIS**

Gefahr einer Beschädigung der Teile des Motorraums!

- ▶ Nach dem Nachfüllen des Scheibenwaschwassers den Behälter verschließen.

Der Scheibenwaschwasserbehälter befindet sich im Motorraum » Seite 12.

Der Inhalt des Behälters beträgt 3,5 Liter, bei Fahrzeugen mit der Scheinwerferreinigungsanlage 5,4 Liter. Für einige Länder beträgt der Inhalt 5,4 Liter für beide Varianten.

- ▶ Die Motorraumklappe öffnen » Seite 124.

- ▶ Den oberen Bereich des Verschlussdeckels vorsichtig aufklappen.

- ▶ Das Scheibenwaschwasser nachfüllen.

- ▶ Den Verschlussdeckel des Behälters schließen.

Problemlösung

Scheibenwaschwasserstand zu niedrig



leuchtet zusammen mit ⚠

- › Das Scheibenwaschwasser nachfüllen.

Angefrorene Scheibenwischer

- › Angefrorene Scheibenwischer vor dem Einschalten der Zündung vorsichtig von der Scheibe lösen und vom Schnee und Eis befreien.

Scheibenwischerarme abklappen und Scheibenwischerblätter austauschen

Zum Abklappen der Scheibenwischer von der Scheibe sind die Scheibenwischerarme zuerst in die Abklappstellung einzustellen.

① HINWEIS

Gefahr einer Beschädigung der Scheibenwischer und der Motorraumklappe!

- ▶ Die Motorraumklappe schließen, bevor die Scheibenwischerarme von der Scheibe abgeklappt werden.
- ▶ Bei abgeklappten Scheibenwischerarmen die Zündung nicht einschalten.

Scheibenwischerarme in die Abklappstellung einstellen

- › Die Zündung ein- und wieder ausschalten.



- › Innerhalb von 10 s den Bedienungshebel nach unten drücken und für ungefähr 2 s halten.

Scheibenwischerblatt austauschen

⚠ VORSICHT

Unfallgefahr!

- ▶ Die Scheibenwischerblätter einmal bis zweimal jährlich wechseln.
- › Den Scheibenwischerarm von der Scheibe abklappen.

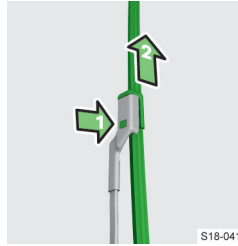

- › Die Sicherung drücken und das Wischerblatt abnehmen.
- › Das neue Wischerblatt bis zum Einrasten einsetzen.
- › Den Scheibenwischerarm an die Scheibe zurückklappen.
- › Die Zündung einschalten und den Bedienungshebel nach unten drücken.

S18-0411

Heizung und Klimaanlage

Heizung

Übersicht der Heizungsbedienelemente

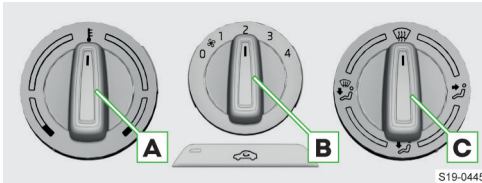

- A** Temperatur einstellen
- B** Gebläsedrehzahl einstellen
- C** Richtung des Luftaustritts einstellen
- Umluftbetrieb ein-/ausschalten

⚠ **WARNUNG**

Gefahr einer Beschlagbildung!

- ▶ Das Gebläse stets eingeschaltet lassen.

Manuelle Klimaanlage

Was soll beachtet werden

- ▶ Wir empfehlen, eine um maximal 5 °C niedrigere Innenraumtemperatur gegenüber der Außentemperatur einzuhalten.
- ▶ Wir empfehlen, die Kühlanlage ungefähr 10 Minuten vor dem Fahrtende auszuschalten, um eine Geruchsentwicklung zu vermeiden.
- ▶ Einmal pro Jahr ist eine Desinfektion der Klimaanlage empfehlenswert.

⚠ **WARNUNG**

Gefahr einer Beschlagbildung!

- ▶ Das Gebläse stets eingeschaltet lassen.

⚠ **WARNUNG**

Unfallgefahr!

Im Umluftbetrieb erfolgt keine Frischluftzufuhr von außen. Das kann zur Senkung der Aufmerksamkeit und zum Beschlagen der Scheiben führen.

- ▶ Den Umluftbetrieb nur für kurze Zeit eingeschaltet lassen.

Funktionsbedingungen der Kühlanlage

- ✓ Außentemperatur über 2 °C
- ✓ Laufender Motor
- ✓ Gebläse eingeschaltet

Übersicht der Bedienelemente der manuellen Klimaanlage

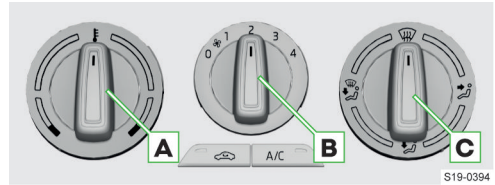

- A** Temperatur einstellen
- B** Gebläsedrehzahl einstellen
- C** Richtung des Luftaustritts einstellen
- Umluftbetrieb ein-/ausschalten
- A/C** Kühlanlage ein-/ausschalten

Kühlanlage

Bei eingeschalteter Kühlanlage sinkt im Fahrzeug die Temperatur und die Luftfeuchtigkeit.

Durch das Einschalten der Kühlanlage wird das Beschlagen der Scheiben verhindert.

I Nach dem Drücken der Taste **A/C** leuchtet die Kontrollleuchte in der Taste auf, auch wenn die Bedingungen für das Einschalten der Kühlanlage nicht erfüllt sind. Die Kühlanlage wird eingeschaltet, wenn die Bedingungen für das Einschalten der Kühlanlage erfüllt sind.

Automatisches Einschalten der Kühlanlage

Das automatische Einschalten der Kühlanlage verhindert das Beschlagen der Scheiben. Das Einschalten erfolgt in den folgenden Fällen.

- ▶ Wenn das Gebläse eingeschaltet ist und der Luftverteilungsregler in die Position eingestellt wird. In diesem Fall wird der Umluftbetrieb ausgeschaltet.
- ▶ Wenn der Luftverteilungsregler sich nicht in der Position befindet und der Umluftbetrieb eingeschaltet wird.

Umluftbetrieb

Im Umluftbetrieb wird verhindert, dass verunreinigte Außenluft in den Fahrzeuginnenraum gelangt.

Ein kurzzeitig eingeschalteter Umluftbetrieb kann die Kühlwirkung erhöhen.

- I** Unter Umständen erfolgt das automatische Einschalten oder Ausschalten des Umluftbetriebs.
- I** Während des Betriebs der Klimaanlage kann es unter Umständen zu einer automatischen Erhöhung der Motorleerlaufdrehzahl kommen.

Problemlösung

Wasser unter dem Fahrzeug

Bei eingeschalteter Kühlanlage kann Wasser von der Klimaanlage abtropfen. Hierbei handelt es sich um keine Undichtigkeit.

Scheibenbeschlag

› Die Gebläsedrehzahl erhöhen, die Kühlanlage einschalten und die Luftverteilung auf die Frontscheibe stellen.

Selbsttätiges Ausschalten der Kühlanlage

Bei zu hoher Kühlmitteltemperatur kann sich die Kühlanlage automatisch ausschalten. Dadurch wird eine ausreichende Motorkühlung gewährleistet.

Automatische Klimaanlage Climatronic

Was soll beachtet werden

- ▶ Wir empfehlen, eine um maximal 5 °C niedrigere Innenraumtemperatur gegenüber der Außentemperatur einzuhalten.
- ▶ Wir empfehlen, die Kühlanlage ungefähr 10 Minuten vor dem Fahrtende auszuschalten., um eine Geruchsentwicklung zu vermeiden.
- ▶ Einmal pro Jahr ist eine Desinfektion der Klimaanlage empfehlenswert.

⚠ WARNUNG

Gefahr einer Beschlagbildung!

- ▶ Das Gebläse stets eingeschaltet lassen.

⚠ WARNUNG

Unfallgefahr!

Im Umluftbetrieb erfolgt keine Frischluftzufuhr von außen. Das kann zur Senkung der Aufmerksamkeit und zum Beschlagen der Scheiben führen.

- ▶ Den Umluftbetrieb nur für kurze Zeit eingeschaltet lassen.

Funktionsbedingungen der Kühlanlage

- ✓ Außentemperatur über 2 °C
- ✓ Laufender Motor
- ✓ Gebläse eingeschaltet

Bedienung

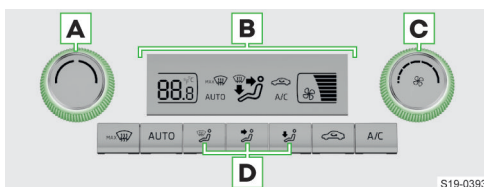

- A** Temperatur einstellen
- B** Climatronic-Display
- C** Gebläsedrehzahl einstellen
- D** Richtung des Luftaustritts einstellen

MAX Modus für die Belüftung/Entfrosthung der Frontscheibe ein-/ausschalten

AUTO Automatikbetrieb einschalten
Die Funktion hält die Temperatur konstant und verhindert das Beschlagen der Scheiben.

Umluftbetrieb ein-/ausschalten
Im Umluftbetrieb wird verhindert, dass verunreinigte Außenluft in den Fahrzeuginnenraum gelangt.

A/C Kühlanlage ein-/ausschalten
Bei eingeschalteter Kühlanlage sinkt im Fahrzeug die Temperatur und die Luftfeuchtigkeit. Durch das Einschalten der Kühlanlage wird das Beschlagen der Scheiben verhindert.

I Nach dem Drücken der Taste **A/C** leuchtet die Kontrollleuchte in der Taste auf, auch wenn die Bedingungen für das Einschalten der Kühlanlage nicht erfüllt sind. Die Kühlanlage wird eingeschaltet, wenn die Bedingungen für das Einschalten der Kühlanlage erfüllt sind.

Bei einer Temperatureinstellung außerhalb des Zahlenbereichs wird im Climatronic-Display eines der folgenden Symbole angezeigt:

LO Maximale Kühlleistung

HI Maximale Heizleistung

I Während des Betriebs der Klimaanlage kann es unter Umständen zu einer automatischen Erhöhung der Motorleerlaufdrehzahl kommen.

Problemlösung

Wasser unter dem Fahrzeug

Bei eingeschalteter Kühlanlage kann Wasser von der Klimaanlage abtropfen. Hierbei handelt es sich um keine Undichtigkeit.

Scheibenbeschlag

› Den Automatikbetrieb einschalten.

Oder:

› Die Gebläsedrehzahl erhöhen, die Kühlanlage einschalten und die Luftverteilung auf die Frontscheibe stellen.

Selbsttätiges Ausschalten der Kühlanlage

Bei zu hoher Kühlmitteltemperatur kann sich die Kühlanlage automatisch ausschalten. Dadurch wird eine ausreichende Motorkühlung gewährleistet.

Scheibenbeheizung

Verwendungszweck

Die Scheibenbeheizung dient zur Entfrosthung bzw. Belüftung der Scheibe.

Bedingungen

- ✓ Laufender Motor
- ✓ Außentemperatur ungefähr unter 35 °C

Bedienung

Heckscheibenbeheizung

- › Die Taste  drücken.

Die Scheibenbeheizung schaltet nach einiger Zeit automatisch ab.

Problemlösung

Die Kontrollleuchte in der Taste oder unterhalb der Taste blinkt

Die Beheizung funktioniert aufgrund des zu niedrigen Ladezustands der 12-Volt-Fahrzeuggatterie nicht.

Sitzheizung

Was soll beachtet werden

⚠ WARNUNG

Verbrennungsgefahr!

- ▶ Bei Personen mit eingeschränkter Schmerz- oder Temperaturwahrnehmung die Sitzheizung nicht einschalten.

ⓘ HINWEIS



Gefahr der Sitzbeschädigung!

- ▶ Auf den Sitzen weder knien noch diese anderweitig punktförmig belasten.
- ▶ Die Heizung in den folgenden Situationen nicht einschalten:
 - ▶ Der Sitz ist nicht besetzt.
 - ▶ Auf dem Sitz befinden sich Gegenstände, z. B. ein Kindersitz.
 - ▶ Auf dem Sitz befinden sich zusätzliche Schonbezüge oder Schutzbezüge.

Bedingungen

- ✓ Laufender Motor

Bedienung

- › Die Taste  oder  unter dem Infotainment drücken.

Die Beheizung wird mit maximaler Heizleistung eingeschaltet. Durch wiederholtes Drücken der Taste wird die Heizleistung bis zum Ausschalten heruntergeregelt.

Die Heizleistung wird durch die Anzahl der beleuchteten Kontrollleuchten in der Taste angezeigt.

Wenn die Beheizung mit maximaler Heizleistung eingeschaltet wird, erfolgt nach 10 Minuten die automatische Herunterreglung der Heizleistung.

Fahrerinformationssystem

Analoges Kombi-Instrument

Übersicht

Übersicht des Kombi-Instruments

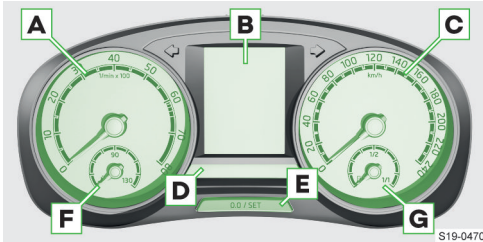

- A** Drehzahlmesser mit Kontrollleuchten
- B** Display
- C** Geschwindigkeitsmesser mit Kontrollleuchten
- D** Leiste mit Kontrollleuchten
- E** Multifunktionsaste:
 - ▶ Uhrzeit einstellen
 - ▶ Kilometerzähler (trip) zurückstellen
 - ▶ Fahrstrecke und Tage bis zum nächsten Service-Termin anzeigen
- F** Kühlmitteltemperaturanzeige
- G** Kraftstoffvorratsanzeige

① HINWEIS

Gefahr einer schwerwiegenden Beschädigung des Motors sowie der Abgasanlage!

▶ **Niemals den Kraftstoffbehälter ganz leeren!**

[1] Bei verschlechterten Sichtverhältnissen und ausgeschaltetem Abblendlicht wird die Helligkeit der Beleuchtung des Kombi-Instruments verringert, um den Fahrer darauf hinzuweisen, das Licht einzuschalten.

Displayübersicht

Ausstattungsabhängig werden folgende Informationen im Display angezeigt.

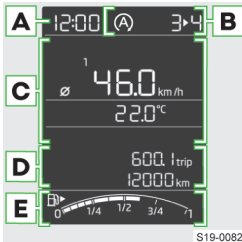

Segmentdisplay

- A** Uhrzeit

- B** Eingelegter Gang / Gangempfehlung
Ferner je nach Fahrzeugausstattung:
 - ▶ Wählhebelstellungen des automatischen Getriebes
- C** Menüs, Kontrollleuchten
Außentemperatur
 - * – niedrige Außentemperatur
 Gewählter Fahrdatenspeicher
 - ▶ 1 - ab Start
 - ▶ 2 - Langzeit
 - ▶ 3 - ab Tanken
- D** Insgesamt zurückgelegte Fahrstrecke
Trip - zurückgelegte Fahrstrecke nach dem Zurückstellen des Speichers
Hinweismeldungen
- E** Kraftstoffvorratsanzeige

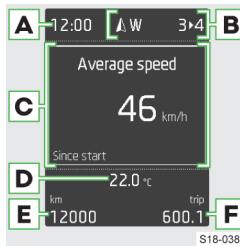

MAXI DOT-Display

- A** Uhrzeit
- B** Eingelegter Gang / Gangempfehlung
Ferner je nach Fahrzeugausstattung:
 - ▶ Himmelsrichtungsanzeige
 - ▶ Wählhebelstellungen des automatischen Getriebes
- C** Menü, Kontrollleuch-

ten und Informationen

- D** Außentemperatur
 - * – niedrige Außentemperatur
- E** Insgesamt zurückgelegte Fahrstrecke
- F** Trip - zurückgelegte Fahrstrecke nach dem Zurückstellen des Speichers

Übersicht der Hauptmenüpunkte

- ▶ Fahrdaten » Seite 53, Übersicht
- ▶ Assistenten – Assistenzsysteme aktivieren/deaktivieren
- ▶ Navigation – z. B. Fahrempfehlungen, Kompass, Zielliste anzeigen
- ▶ Audio – Radio und Medien bedienen
- ▶ Telefon – Anrufliste, eingehenden Anruf annehmen oder ablehnen
- ▶ Fahrzeug – Fahrzeugzustand » Seite 55, Anzeige

Bedienung

Bedienung über den Bedienungshebel



S18-0159

- A** Drücken – zwischen Menüpunkten wechseln / Werte einstellen
- Halten** – Hauptmenü anzeigen

- B** Drücken – Menüpunkt bestätigen

Bedienung über das Multifunktionslenkrad

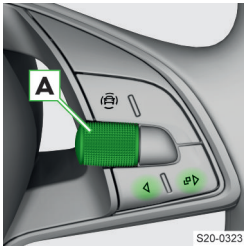

S20-0323

- A** Drehen – zwischen Menüpunkten wechseln / Werte einstellen
- Drücken** – Menüpunkt bestätigen
- Drücken** – im Menü um eine Ebene höher zurückkehren
- Halten** – Hauptmenü anzeigen

- Drücken** – vorheriges Menü anzeigen (soweit eines gewählt wurde) / Menü Telefon anzeigen

Einstellungen

Sprache einstellen

Die Einstellung der Sprache erfolgt im Infotainment im Menü **MENU** > ☰.

Kilometerzähler zurückstellen

0,0/SET > Die Taste im Kombi-Instrument kurz drücken.

Uhrzeit einstellen

0,0/SET > Die Taste im Kombi-Instrument halten, bis im Display der Menüpunkt *Uhrzeit* angezeigt wird.

- > Die Taste loslassen, im Display wird die Stundeneinstellung angezeigt.
- > Die Taste wiederholt drücken und die Stunden einstellen.
- > 4 s warten, im Display wird die Minuteneinstellung angezeigt.
- > Die Taste wiederholt drücken und die Minuten einstellen.
- > 4 s warten, im Display wird die Ausgangseinstellung angezeigt.

Die Einstellung der Uhrzeit erfolgt auch im Infotainment im Menü **MENU** > ☰.

Helligkeit der Beleuchtung des Kombi-Instruments einstellen

Die Helligkeit der Instrumentenbeleuchtung wird automatisch in Abhängigkeit der gegebenen Lichtverhältnisse angepasst.

Die Einstellung der Helligkeit der Instrumentenbeleuchtung erfolgt bei eingeschaltetem Abblendlicht im Infotainment im folgenden Menü:

CAR > ☰ > ☀

Oder:

MENU > ☰ > ☰ > ☀

Fahrdaten

Übersicht

Die Fahrdatenanzeige funktioniert bei eingeschalteter Zündung.

Im Display des Kombi-Instruments

Ausstattungsabhängig werden im Display des Kombi-Instruments z. B. Geschwindigkeits-, Verbrauchs-, Reichweitenangaben usw. angezeigt.

Im Infotainment

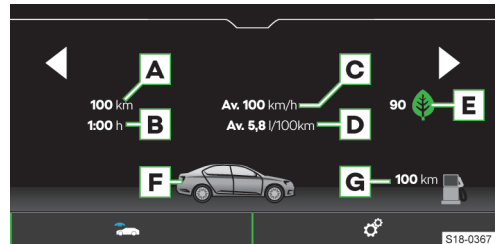

S18-0367

- A** Zurückgelegte Fahrstrecke
- B** Fahrzeit
- C** Durchschnittsgeschwindigkeit
- D** Durchschnittlicher Kraftstoffverbrauch
- E** Bewertung der Fahrwirtschaftlichkeit – **Drive-Green**-Funktion (in Abhängigkeit vom Infotainmenttyp) > [Seite 110](#)
- F** Grafische Kraftstoffvorratsdarstellung – liegt die voraussichtliche Reichweite unter 300 km, nähert sich das Fahrzeug langsam in Richtung des Symbols 🚗
- G** Reichweite

Speicher

Das System speichert die Fahrdaten in den folgenden Speichern ab:

Ab Start bzw. „1“ (je nach Displaytyp)

- ▶ Im Speicher werden Fahrdaten vom Einschalten bis zum Ausschalten der Zündung abgespeichert. Bei

einer Fahrtunterbrechung von mehr als 2 Stunden wird der Speicher zurückgesetzt.

Langzeit bzw. „2“ (je nach Displaytyp)

► Im Speicher werden die Fahrdaten aller Fahrten bis zu insgesamt 99 Stunden und 59 Minuten Fahrzeit oder 9999 km Fahrstrecke abgespeichert. Wenn einer der aufgeführten Werte überschritten wird, wird der Speicher zurückgesetzt.

Ab Tanken bzw. „3“ (je nach Displaytyp)

► Im Speicher werden Fahrdaten ab dem letzten Kraftstofftanken abgespeichert. Mit dem nächsten Kraftstofftanken wird der Speicher zurückgesetzt.

Bedienung

Fahrdaten im Display des Kombi-Instruments über den Bedienungshebel anzeigen

► Den Menüpunkt für die Fahrdaten im Hauptmenü im Display des Kombi-Instruments wählen.



- A Drücken** – Angaben auswählen / Werte einstellen
- B Drücken** – Angabe bestätigen

Fahrdaten im Display des Kombi-Instruments über das Multifunktionslenkrad anzeigen

► Den Menüpunkt für die Fahrdaten im Hauptmenü im Display des Kombi-Instruments wählen.

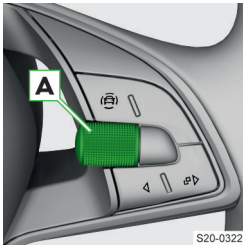

- A Drehen** – Angaben auswählen / Werte einstellen
- Drücken** – Angabe bestätigen

Fahrdaten im Infotainment anzeigen

Die Anzeige der Fahrdaten erfolgt im Infotainment im folgenden Menü:

CAR > > > Menüpunkt für die Fahrdaten

Oder:

MENU > > > Menüpunkt für die Fahrdaten

Speicher für Fahrdaten im Display des Kombi-Instruments über den Bedienungshebel wählen und zurücksetzen



- Um den Speicher für angezeigte Fahrdaten zu **wählen**, die Taste **A** wiederholt drücken.

► Um den Speicher **zurückzusetzen**, die Taste **A** halten.

Speicher für Fahrdaten im Display des Kombi-Instruments über das Multifunktionslenkrad wählen und zurücksetzen

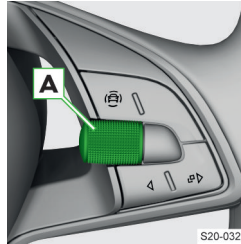

► Um den Speicher für angezeigte Fahrdaten zu **wählen**, das Einstellrad **A** wiederholt drücken.

► Um den Speicher **zurückzusetzen**, das Einstellrad **A** halten.

Speicher im Infotainment wählen

Die Speicherwahl erfolgt mit den Funktionsflächen ◀

► im Infotainment im folgenden Menü:

CAR > > Menüpunkt für die Fahrdaten

Oder:

MENU > > > Menüpunkt für die Fahrdaten

Speicher im Infotainment zurücksetzen

Das Zurücksetzen des Speichers erfolgt im Infotainment im folgenden Menü:

CAR > >

Oder:

MENU > > >

Einstellungen

Anzuzeigende Fahrdaten wählen

Die Auswahl der anzuzeigenden Fahrdaten erfolgt im Infotainment im folgenden Menü:

CAR > >

Oder:

MENU > > >

Einheiten einstellen

Die Einstellung der Einheiten erfolgt im Infotainment im folgenden Menü:

CAR > >

Oder:

MENU > > >

Warnung bei Geschwindigkeitsüberschreitung

Verwendungszweck

Das System bietet die Möglichkeit an, ein Geschwindigkeitslimit einzustellen, bei dessen Überschreitung

ein akustisches Warnsignal ertönt und eine Warnmeldung im Display des Kombi-Instruments erscheint.

Einstellungen

Geschwindigkeitslimit einstellen

- › Den Menüpunkt *Warnung bei* oder ☹ (je nach Displaytyp) wählen und bestätigen.
- › **Bei stehendem Fahrzeug** das gewünschte Geschwindigkeitslimit einstellen und bestätigen.
- › **Während der Fahrt** mit der gewünschten Geschwindigkeit fahren und diese als Geschwindigkeitslimit bestätigen.

Geschwindigkeitslimit zurücksetzen

- › Den Menüpunkt *Warnung bei* oder ☹ (je nach Displaytyp) wählen und bestätigen.
- › Zum Zurücksetzen des Geschwindigkeitslimits den gespeicherten Wert bestätigen.

Bei einer Fahrtunterbrechung von mehr als 2 Stunden wird das eingestellte Limit deaktiviert, doch der eingestellte Wert bleibt gespeichert.

Fahrzeugzustand

Anzeige



Die Anzeige des Fahrzeugzustands erfolgt im Infotainment im folgenden Menü:

CAR ›  › Menüpunkt für den Fahrzeugzustand

Oder:

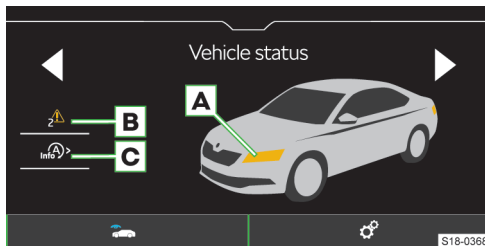
MENU ›  ›  › Menüpunkt für den Fahrzeugzustand





- A** Farbige dargestellte Fahrzeugbereiche weisen auf zugehörige Warnmeldungen hin
- B** ✓ Keine Meldung
⚠ Warnmeldungen zum Fahrzeugzustand und deren Anzahl
- C**  Anzeige der Informationen zum Zustand des START-STOPP-Systems
 - ▶  /  Aktivierung/Deaktivierung der Hinweise bzgl. der Meldungen des START-STOPP-Systems in einer anderen Bildschirmdarstellung

Funktionsweise

Bei einer Systemstörung werden bei eingeschalteter Zündung im Display des Kombi-Instruments Meldungen bezüglich der betreffenden Störung angezeigt.

Meldungen bezüglich Störungen können auch im Infotainment angezeigt werden.

- i** Solange die Funktionsstörungen nicht behoben worden sind, werden die Warnmeldungen immer wieder angezeigt. Nach der ersten Anzeige der Meldung werden weiterhin lediglich die Kontrollleuchten  (Gefährdung) oder  (Warnung) angezeigt.

Infotainment Blues

Infotainmentübersicht

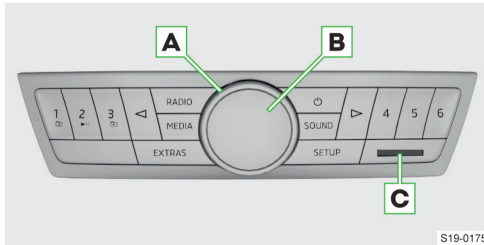

S19-0175

- A** Drehregler
- B** Display
- C** SD-Kartenschacht
- Ein-/Ausschalten des Infotainments
- RADIO** Menü **Radio**
- MEDIA** Menü **Medien**
- EXTRAS** Einstellungen des Menüs **Radio** oder **Medien**
- SETUP** Infotainment-Einstellungen
- SOUND** Klangeinstellungen
- ◀ Kontextabhängig:
 - ▶ Rücklauf
 - ▶ Einstellungen von Werten des gewählten Menüpunkts
- ▶ Kontextabhängig:
 - ▶ Vorlauf
 - ▶ Einstellungen von Werten des gewählten Menüpunkts
- ⊕-⊖ Tasten in Abhängigkeit vom gestarteten Menü

System

Einstellungen

Wert einstellen

- › **SETUP**, **SOUND** oder **EXTRAS** drücken.
- › Den gewünschten Menüpunkt durch Drücken von ◀ oder ▶ wählen.
- › Den gewünschten Wert mit dem Regler einstellen.
- › Um die **Einstellung zu beenden**, eine der Tasten 1 - 6 drücken oder einige Sekunden warten, bis das zuletzt gewählte Menü **Radio** oder **Medien** angezeigt wird.

Infotainment-Einstellungen

- › Die Taste **SETUP** drücken.

Eine Werteinstellung ist bei den folgenden Menüpunkten möglich:

- ▶ **GALA** - geschwindigkeitsabhängige Lautstärkeanpassung
- ▶ **On volume** - Einstellung der maximalen Lautstärke beim Einschalten des Infotainments
- ▶ **TP volume** - Einstellung der Lautstärke eingehender Verkehrsdurchsagen (TP)
- ▶ **PDC audio** - Absenkung der Audiolautstärke bei der Aktivierung der Einparkhilfe
- ▶ **Clock** - Ein-/Ausschalten der Uhrzeitanzeige im Infotainmentbildschirm bei ausgeschaltetem Infotainment und eingeschalteter Zündung
- ▶ **Restore** - Wiederherstellung der Werkseinstellung

Klangeinstellungen

- › Die Taste **SOUND** drücken.

Eine Werteinstellung ist bei den folgenden Menüpunkten möglich:

- ▶ **Bass** - Tiefeneinstellung
- ▶ **Middle** - Mitteneinstellung
- ▶ **Treble** - Höhereinstellung
- ▶ **Balance** - Einstellung des Klangschwerpunkts zwischen links/rechts
- ▶ **Fader** - Einstellung des Klangschwerpunkts zwischen vorn/hinten

Bildschirm

Übersicht

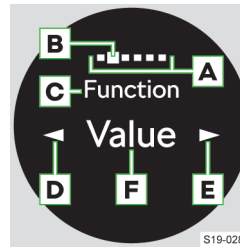

S19-0287

- A** Anzahl der Menüpunkte der jeweiligen Einstellung
- B** Aktuell angezeigter Menüpunkt
- C** Bezeichnung des aktuell angezeigten Menüpunkts
- D** Vorheriger Menüpunkt ist verfügbar
- E** Nächster Menüpunkt ist verfügbar
- F** Menüpunktwert

Nächster Menüpunkt ist verfügbar

- F** Menüpunktwert

Bedienung

Wert einstellen

- › **SETUP**, **SOUND** oder **EXTRAS** drücken.
- › Den gewünschten Menüpunkt durch Drücken von ◀ oder ▶ wählen.
- › Den gewünschten Wert mit dem Regler einstellen.
- › Um die **Einstellung zu beenden**, eine der Tasten 1 - 6 drücken oder einige Sekunden warten, bis das zuletzt gewählte Menü **Radio** oder **Medien** angezeigt wird.

Radio

Übersicht

Menü anzeigen

- › Die Taste **RADIO** drücken.

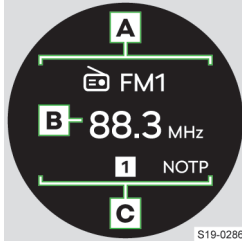

- A** Gewählter Rundfunkbereich
- B** Bezeichnung oder Frequenz des Radiosenders
- C** Statuszeile

Mögliche Symbole in der Statuszeile

MANUAL Manuelles Durchsuchen des Frequenzbereichs

SCAN Automatisches Durchsuchen des Frequenzbereichs

Ⓜ-Ⓜ Nummer der Stationstaste, auf der der Radiosender gespeichert ist

🔕 Ton ausgeschaltet

TP Ein Verkehrsfunksender ist verfügbar

NOTP Kein Verkehrsfunksender ist verfügbar

Bedienung

Frequenzbereich wählen

- › Durch wiederholtes Drücken der Taste **RADIO** den Frequenzbereich zusammen mit der Speichergruppe **FM1**, **FM2**, **AM1** oder **AM2** wählen.

Sender suchen

- › Die Taste <| oder >| drücken.

Oder:

- › Die Taste <| oder >| halten und loslassen.

Es wird der Suchlauf gestartet und am nächsten Sender mit ausreichend starkem Signal gestoppt.

SCAN-Funktion

Die Funktion spielt empfangbare Sender des gewählten Frequenzbereichs nacheinander für jeweils einige Sekunden an.

- › Um die **Anspielautomatik zu starten**, die Taste **EXTRAS** > **SCAN** > >| drücken.
- › Um die **Anspielautomatik zu beenden**, >| drücken.

Einschränkung

- ▶ Parkhäuser, Tunnel, hohe Gebäude oder Berge können den Radioempfang einschränken.
- ▶ In den hinteren Seitenscheiben können sich Antennen für den Empfang des Radiosignals befinden.

Das Bekleben der Scheiben mit Folien oder metallbeschichteten Aufklebern kann den Empfang des Radiosignals beeinträchtigen.

Einstellungen

Aktuell gehörten Sender auf einer Stationstaste für bevorzugte Sender speichern

- › Die gewünschte Speichergruppe **FM1**, **FM2**, **AM1** oder **AM2** durch Drücken der Taste **RADIO** wählen.
- › Eine der Tasten Ⓜ-Ⓜ halten.

Die Speicherung wird durch ein akustisches Signal sowie durch die Anzeige der Nummer der Stationstaste in der Statuszeile des Displays bestätigt.

Automatische Speicherung der Sender mit dem stärksten Signal

In der aktuell gewählten Speichergruppe können sechs Radiosender mit dem stärksten Signal gespeichert werden.

- › Die Taste **RADIO** gedrückt halten.

Im Infotainmentdisplay wird während der Senderspeicherung Autostore... angezeigt.

Tasten <| / >|

Die Variante für den **Senderwechsel** mithilfe der Tasten <| / >| im Menü **Radio** wird wie folgt eingestellt:

- › Im Menü **Radio EXTRAS** > **Seek** drücken.
- › Zum **Wechsel zwischen den verfügbaren Sendern** Stations wählen.
- › Zum **Wechsel zwischen den auf den Stationstasten gespeicherten Sendern** Presets wählen.

Verkehrsfunkempfang (TP) ein-/ausschalten

Gilt für den FM-Frequenzbereich.

- › Im Menü **Radio EXTRAS** > **TP** drücken.
- › Zum **Einschalten** Yes wählen.
- › Zum **Ausschalten** No wählen.

Medien

Was soll beachtet werden

- ▶ Keine wichtigen und ungesicherten Daten auf angeschlossenen Audioquellen speichern. ŠKODA übernimmt für verloren gegangene oder beschädigte Dateien bzw. angeschlossene Audioquellen keine Verantwortung.
- ▶ Beim Wechseln oder Anschluss einer Audioquelle kann es zu plötzlichen Lautstärkeschwankungen kommen. Vor dem Wechsel oder Anschluss einer Audioquelle die Lautstärke reduzieren.
- ▶ Die in Ihrem Land geltenden nationalen gesetzlichen Bestimmungen zum Urheberrecht sind zu beachten.

Übersicht

Menü anzeigen

- › Die Taste **MEDIA** drücken.

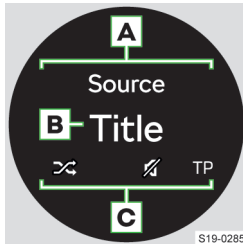

- A** Informationszeile
- B** Name des wiedergegebenen Titels
- C** Statuszeile

Mögliche Symbole in der Statuszeile

- ↻ Wiederholte Wiedergabe des aktuellen Titels
- ↻ Wiedergabe des aktuellen Albums/Ordnern
- ⌂ Zufallswiedergabe des aktuellen Albums/Ordnern
- 🔇 Ton ausgeschaltet
- TP** Ein Verkehrsfunksender ist verfügbar
- NOTP** Kein Verkehrsfunksender ist verfügbar

Bedienung

Auswahl der Audioquelle

- › Zum **Wechsel zwischen den verfügbaren Quellen MEDIA** drücken.

Das Infotainment wechselt nur zwischen angeschlossenen Audioquellen mit abspielbaren Inhalten.

Bedienung - Grundlagen

- ▶ II Wiedergabe starten / Pause
- ▷ **Drücken:** den nächsten Titel wiedergeben
Halten: schneller Vorlauf innerhalb des Titels
- ◁ **Innerhalb von 3 s ab dem Start der Wiedergabe drücken:** den vorherigen Titel wiedergeben
Nach 3 s ab dem Start der Wiedergabe drücken: den aktuellen Titel von Anfang an wiedergeben
Halten: schneller Rücklauf innerhalb des Titels
- ☑ Wechsel zum/zur vorherigen Ordner/Playlist
- ☑ Wechsel zum/zur nächsten Ordner/Playlist

Einschränkung

Die Verfügbarkeit mancher Funktionen der Medienbedienung ist von der angeschlossenen Quelle sowie der verwendeten Software abhängig.

Einstellungen

Zufallswiedergabe ein-/ausschalten

- › Im Menü **Medien EXTRAS** drücken.
- › Das Menü **Mix** wählen.
- › Zum **Einschalten** On wählen.

- › Zum **Ausschalten** Off wählen.

Wiedergabe wiederholen

- › Im Menü **Medien EXTRAS** drücken.
- › Das Menü **Repeat** wählen.
- › Zur **wiederholten Wiedergabe aller Titel und Ordner** All wählen.
- › Zur **wiederholten Wiedergabe der Titel im aktuellen Ordner** Track wählen.
- › Zur **wiederholten Wiedergabe des aktuellen Ordners** Folder wählen.

Verkehrsfunkempfang (TP) ein-/ausschalten

Gilt für den **FM-Frequenzbereich**.

- › Im Menü **Medien EXTRAS** › **TP** drücken.
- › Zum **Einschalten** Yes wählen.
- › Zum **Ausschalten** No wählen.

SD-Karte

① HINWEIS

Gefahr einer Beschädigung des SD-Kartenlesers!
▶ Keine SD-Karten mit abgebrochenem Schieber für den Schreibschutz verwenden.

- › Zum **Einlegen** die SD-Karte, mit der abgeschrägten Ecke nach rechts gerichtet, in den Schacht im externen Modul einschieben, bis diese einrastet.

- › Zum **Entnehmen** auf die eingeschobene SD-Karte drücken.

Die SD-Karte fährt in die Ausgabeposition.

① HINWEIS

Bei Verwendung einer SD-Karte mit dem Adapter kann die SD-Karte während der Fahrt durch Fahrzeugschütterungen aus dem Adapter herausfallen.

USB-Gerät

- › Zum **Anschließen** das USB-Gerät in den entsprechenden Anschluss einschieben.

Zur Wiedergabe von Audiodateien USB-Anschlüsse verwenden, die die Datenübertragung unterstützen.

- ☑ Am USB-Anschluss kann ein USB-Gerät direkt oder über ein Verbindungskabel angeschlossen werden.

Wir empfehlen, Verbindungskabel aus dem ŠKODA Original Zubehör zu verwenden.

USB-Verlängerungskabel oder Reduktionsstücke können die Wiedergabefunktion des angeschlossenen Geräts beeinträchtigen.

USB-Audioquelle laden

Nach dem Anschluss des USB-Geräts wird der Ladevorgang automatisch gestartet, wenn die folgenden Bedingungen erfüllt sind:

- ✓ Die Zündung ist eingeschaltet.
- ✓ Das USB-Gerät ermöglicht den Ladevorgang.

Der Ladewirkungsgrad kann im Vergleich zum Ladevorgang über das übliche Stromnetz unterschiedlich sein.

Abhängig vom Typ des angeschlossenen USB-Geräts und von der Häufigkeit des Gebrauchs, kann der La-

destrom möglicherweise nicht ausreichend sein, um die Batterie des angeschlossenen Geräts zu laden.

Einige angeschlossene Audioquellen können möglicherweise nicht erkennen, dass sie geladen werden.

Unterstützte Quellen und Dateien

Unterstützte Quellen

Quelle	Schnittstelle	Typ	Spezifikation	Dateisystem
SD-Karte	SD	Standardgröße	SD SDHC	VFAT FAT16 FAT32
USB	USB 1.x; 2.x 3.x oder höher mit der Unterstützung von USB 2.x	MSC	USB-Stick	
			HDD (ohne spezielle Software)	
		MTP	USB-Geräte, die das USB Mass Storage- Protokoll unterstützen	
		Apple	Geräte mit dem Betriebssystem Android oder Windows Phone, die das Media Transfer Protocol unterstützen	HFS+

Unterstützte Audiodateien

Kompressionsformat	Codec-Typ	Dateisuffix	Max. Bitrate [kbit/s]	Max. Abtastrate [kHz]	Multikanäle
MPEG	MPEG 1 Layer 3	mp3	32 - 320	32, 44, 48	Mono, Dual Mono, Stereo, Joint Stereo
	MPEG 2 Layer 3		8 - 160	16, 22, 24	Mono, Stereo, Joint Stereo
	MPEG 2.5 Layer 3			8, 11, 12	
WMA	Windows Media Audio 9 und 9.1	wma	8 - 384	8, 11, 12, 16, 22, 32, 44, 48, 96	Mono, Stereo, Joint Stereo
	Windows Media Audio 9.2		8 - 320	8, 11, 12, 16, 22, 32, 44, 48, 96	

Dateien, die über das **DRM-** und **iTunes®**-Verfahren geschützt sind, werden vom Infotainment nicht unterstützt.

Die mittels des GPT-Standards (GUID Partition Table) in Bereiche unterteilten Audioquellen werden vom Infotainment nicht unterstützt.

Unterstützte Playlists

Codec-Typ	Dateisuffix
M3U	m3u

Codec-Typ	Dateisuffix
PLS	pls
WPL	wpl
ASX	asx
PLA	pls

Infotainment Swing

Infotainmentübersicht

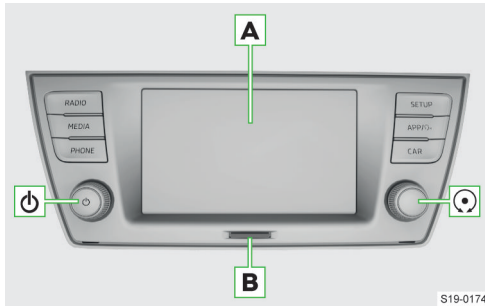

- A** Touchscreen
- B** SD-Kartenschacht
- Drehregler links
 - ▶ **Drücken:** Infotainment ein-/ausschalten
 - ▶ **Drehen:** Lautstärke einstellen
- Drehregler rechts
 - ▶ **Drücken:** Menüpunkt bestätigen
 - ▶ **Drehen:** Menüpunkt wählen / Wert einstellen
- RADIO** Menü **Radio**
- MEDIA** Menü **Medien**
- MENU** Übersicht der Infotainmentmenüs
- PHONE** Menü **Telefon**
- MUTE** Menü **Stummschaltung**
- SETUP** Menü **Infotainment-Einstellungen**
- APPS** Menü **SmartLink**
 - ▶ **Drücken:** Menü anzeigen
 - ▶ **Halten:** Sprachbedienung der SmartLink-Anwendung ein-/ausschalten
- SOUND** Klangeinstellungen
- CAR** Informationen zu Fahrzeugeinstellungen

System

Einschränkung

Aus Sicherheitsgründen ist die Bedienung einiger Infotainment-Funktionen während der Fahrt nicht oder nur bedingt möglich.

Das Infotainment weist darauf mittels einer Meldung im Bildschirm hin.

Grundeinstellungen

Grundfunktionen einstellen

Die Einstellung der folgenden Infotainment-Funktionen erfolgt im Menü **SETUP**:

- ▶ Zeit und Datum
- ▶ Sprache
- ▶ Einheiten
- ▶ Wiederherstellung der Werkseinstellung

Klangeinstellungen

Die Einstellung des Infotainment-Klangs erfolgt im Menü **SETUP** > *Klang*.

Es können folgende Menüpunkte eingestellt werden:

- ▶ Einstellung der maximalen Lautstärke beim Einschalten des Infotainments
- ▶ Lautstärkeeinstellung der einzelnen Infotainment-Funktionen
- ▶ Einstellung des Equalizers
- ▶ Einstellung des Lautstärkeverhältnisses

Ausstattungsabhängig sind folgende fortgeschrittene Klangeinstellungen einstellbar:

- ▶ Einstellung des Soundsystems
- ▶ Einstellung der Klang-Raumoptimierung für den Fahrer
- ▶ Ein-/Ausschalten und Einstellung der Subwoofer-Lautstärke

Konfigurationsassistent

Der Konfigurationsassistent hilft bei der Einstellung bestimmter Infotainment-Funktionen.

Der Konfigurationsassistent wird automatisch angezeigt, wenn die Zündung eingeschaltet ist und wenn es nach dem Einschalten des Infotainments mindestens zwei nicht eingestellte Menüpunkte gibt oder wenn ein neues Benutzerkonto gewählt wurde.

- › Zum **Ausschalten der automatischen Anzeige**, bei angezeigtem Konfigurationsassistent *Nicht mehr anzeigen* antippen.
- › Zur **manuellen Anzeige SETUP** › *Konfigurationsassistent* antippen.

Angeschlossenes USB-Gerät sicher trennen

ⓘ HINWEIS

Gefahr einer Beschädigung der Daten auf dem angeschlossenen Gerät!

Um das Gerät sicher zu trennen/zu entnehmen, wie folgt vorgehen:

- › **SETUP** › *Sicher entfernen* antippen.
- › Das gewünschte Gerät wählen.
- › Das Gerät trennen/entnehmen.

ⓘ Wenn es nicht möglich ist, das Gerät sicher zu trennen, das Infotainment ausschalten und das Gerät trennen.

Problemlösung

Infotainment ohne Reaktion

Wenn das Infotainment nicht reagiert, dieses wie folgt neu starten:

- › ⏻ für länger als 10 s halten.
- › Die Fertigstellung des Neustarts abwarten.

Systemaktualisierung

Wir empfehlen, die Systemaktualisierung von einem Fachbetrieb durchführen zu lassen.

Die Systemaktualisierung sorgt für die optimale Funktion des Infotainments, z. B. die Kompatibilität mit neuen Telefonen.

Systemversion ermitteln

- › **SETUP** › *Systeminformationen* antippen.

Manuelle Aktualisierung

Die Informationen zu verfügbaren Aktualisierungen sind den ŠKODA-Internetseiten zu entnehmen.

<http://go.skoda.eu/updateportal>



- › Verfügbare Aktualisierungen aufsuchen.
- › Die Aktualisierung auf einer USB-Quelle speichern.
- › Die USB-Quelle in den vorderen USB-Eingang einstecken.
- › **SETUP** › *Systeminformationen* › *Software aktualisieren* antippen.
- › Das angeschlossene USB-Gerät als Aktualisierungsquelle wählen.
- › Die Aktualisierungsdatei aufsuchen und die Aktualisierung bestätigen.

- › Eventuelle Meldungen bestätigen und die Fertigstellung des Aktualisierungsvorgangs abwarten.

Bildschirm

Übersicht



- A** Statusleiste
- B** Leiste mit den Funktionsflächen des angezeigten Menüs
- C** Weitere Seiten des Menüs

Bedienung

ⓘ HINWEIS

Gefahr einer Bildschirmbeschädigung!

- ▶ Die Bedienung des Infotainmentbildschirms **erfolgt durch eine leichte Fingerberührung**.

Die Bedienung mittels Berührung ist im Prinzip mit der eines Mobiltelefons identisch.

Die folgenden Bedienungsarten sind infotainment-spezifisch.

Einstellungen

Die Einstellung der folgenden Grundfunktionen des Bildschirms erfolgt im Menü **SETUP** › *Bildschirm*:

- ▶ Helligkeitsstufe des Bildschirms
- ▶ Ausschalten des Bildschirms
- ▶ Anzeige der Uhrzeit
- ▶ Bestätigungstöne und Animationen

Infotainment-Tastatur

Tastaturübersicht

Die Anordnung der Tastaturzeichen ist von der eingestellten Infotainmentsprache abhängig.

Im Infotainment kommen kontextabhängig folgende Typen zum Einsatz:

- ▶ Alphanumerisch
- ▶ Numerisch
- ▶ Tastatur für die Eingabe

▶ Tastatur für die Suche

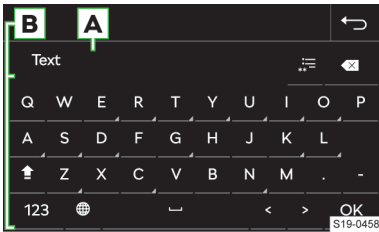

Tastatur-Beispiel

A Eingabezeile

- ▶ ✖ Zeichen vor dem Cursor löschen
 - ▶ **Antippen:** das letzte Zeichen löschen
 - ▶ **Halten:** alle Zeichen nacheinander löschen
- ▶ ≡ Liste der aufgesuchten Einträge anzeigen

B Tastatur-Funktionsflächen

- ▶ ↵ Zur Kleinschreibung wechseln
- ▶ ⤴ Zum ersten Großbuchstaben wechseln, es folgen Kleinbuchstaben
- ▶ ABC/ABŞ Zur Sprachentastatur wechseln
- ▶ 123 Zur numerischen und Zeichentastatur wechseln
- ▶ 🇩🇪 Zusätzliche Tastatursprachen anzeigen
- ▶ ⏏ Leerzeichen einfügen
- ▶ 🗑 **Halten:** weitere Zeichenvarianten anzeigen
- ▶ < Cursor nach links verschieben
- ▶ > Cursor nach rechts verschieben
- ▶ OK Die eingegebenen Zeichen bestätigen

Numerische Tastatur

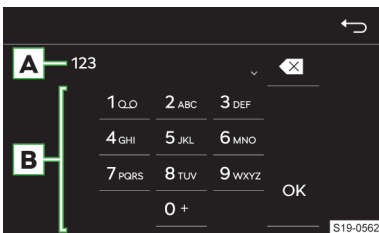

Tastatur-Beispiel

A Eingabezeile

- ▶ ✖ Zeichen vor dem Cursor löschen
 - ▶ **Antippen:** das letzte Zeichen löschen
 - ▶ **Halten:** alle Zeichen löschen

B Tastatur-Funktionsflächen

- ▶ OK Die eingegebenen Zeichen bestätigen
- ▶ **i** Wenn es kontextabhängig möglich ist, können alphanumerische Zeichen durch Halten einer Funktionsfläche mit der Ziffer eingegeben werden.

Bedienung

Die Infotainment-Tastatur dient der Eingabe von Zeichen, Buchstaben und Ziffern.

Die Tastatur wird **automatisch angezeigt**, wenn das Infotainment zur Eingabe von Zeichen auffordert.

Suche

Während der Zeicheneingabe erfolgt die Suche nach entsprechenden Einträgen.

Der zu suchende Eintrag kann einschließlich diakritischer Zeichen eingegeben werden.

Auf der Tastatur werden nur Zeichen zur Verfügung gestellt, die den gespeicherten Einträgen entsprechen.

- ▶ Zur **Anzeige der aufgesuchten Einträge** ≡ antippen.

Zusätzliche Tastatursprachen anzeigen

Für die Verwendung der zusätzlichen Tastatursprachen müssen die gewünschten Sprachen zuerst eingestellt werden.

- ▶ 🇩🇪 oder das Fahnenymbol wiederholt antippen, bis die gewünschte Sprachentastatur angezeigt wird.

Weitere Zeichenvarianten

- ▶ Das Zeichen mit dem Symbol 🗑 halten.
- ▶ Das gewünschte Zeichen wählen.

Einstellung der zusätzlichen Tastatursprachen

- ▶ **SETUP** > *Zusätzliche Tastatursprachen* antippen.

Radio

Übersicht

Menü anzeigen

- ▶ **RADIO** antippen.

Analoger und digitaler Radioempfang

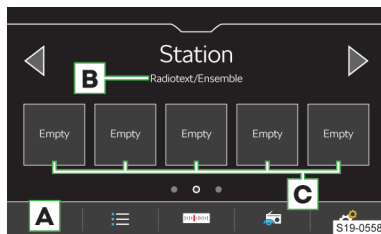
**A** Frequenzbereich wählen**B** Abhängig vom Frequenzbereich

FM: Radiotext

DAB: Bezeichnung der Sendergruppe

C Stationstasten für bevorzugte Sender

- ☰ Liste der verfügbaren Sender
- ☰ Manuelle Sendersuche
- 📡 Anzeige von Informationen zum Sender (gilt für DAB)
- ⚙️ Einstellungen

i Das Infotainment unterstützt den digitalen Radioempfang in den Formaten DAB und DAB+.

Liste der verfügbaren Sender

➤ Zur **Anzeige** ☰ antippen.

- ⊙ Gespielter Sender
- ★ Auf den Stationstasten gespeicherter Sender
- TP Ein Verkehrsfunksender ist eingestellt
- 📡 Das DAB-Signal ist nicht verfügbar
- 📡 Der DAB-Senderempfang ist nicht sicher
- ▼ Filterung der Sender in der Liste nach dem Programmtyp.
Zur Filterung der FM-Sender muss die RDS- und AF-Funktion eingeschaltet sein.
Zur Filterung der DAB-Sender muss die Funktion für die alphabetische Sortierung der Sender eingeschaltet sein.
- 🔄 Manuelle Aktualisierung der Senderliste

In der FM-Senderliste können Informationen zum ausgestrahlten Programmtyp sowie zum Typ des Regionalsenders angezeigt werden.

Bedienung

Sender wählen

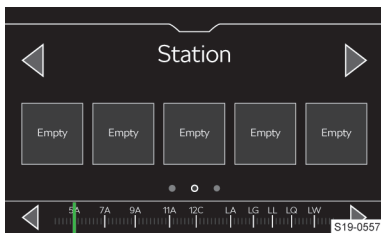

➤ ◀ oder ▶ im oberen Bildschirmbereich antippen.

SCAN-Funktion

Die Funktion spielt empfangbare Sender des gewählten Frequenzbereichs nacheinander für jeweils einige Sekunden an.

- Zum **Start der Anspielautomatik** 📡 > Scan oder den rechten Drehregler ⌚ drücken.
- Zur **Beendigung der Anspielautomatik** ^{SCAN} oder den rechten Drehregler ⌚ drücken.

Sender manuell suchen

- Im Menü Radio ☰ antippen.
- Zur **nacheinander folgenden Suche** ◀ oder ▶ neben der angezeigten Skala des Frequenzbereichs antippen.

Oder:

- Die Scrollmarke auf der Skala des Frequenzbereichs gedrückt halten und diese auf den gewünschten Wert verschieben.

Oder:

- Den rechten Drehregler ⌚ drehen.

Einschränkung

- ▶ Das Infotainment unterstützt den digitalen Radioempfang in den Formaten DAB und DAB+.
- ▶ Parkhäuser, Tunnel, hohe Gebäude oder Berge können den Radioempfang einschränken.
- ▶ In den hinteren Seitenscheiben können sich Antennen für den Empfang des Radiosignals befinden.
Das Bekleben der Scheiben mit Folien oder metallbeschichteten Aufklebern kann den Empfang des Radiosignals beeinträchtigen.
- ▶ Die Gesellschaft ŠKODA AUTO übernimmt beim RDS-Dienst für die Verfügbarkeit, die korrekte Funktion sowie die ausgestrahlten Informationen keine Verantwortung.

Einstellungen

Aktuell gehörten Sender zu den Favoriten aus dem Menü Radio speichern

- Die gewünschte Stationstaste für bevorzugte Sender halten, bis der Sender gespeichert ist.

Sender zu den Favoriten aus der Liste verfügbarer Sender speichern

Gilt für die AM-, FM- und DAB-Frequenzbereiche.

- Die Zeile mit dem Namen des gewünschten Senders halten.
- Die gewünschte Stationstaste antippen.

Favoriten löschen

- Im Menü **Radio** 📡 > Speicher löschen antippen.
- Zum Löschen **einer** Stationstaste für bevorzugte Sender die gewünschte Stationstaste antippen und den Löschvorgang bestätigen.
- Zum Löschen **aller** Stationstasten für bevorzugte Sender **Alle** antippen und den Löschvorgang bestätigen.

Funktionsflächen ◀ ▶

Gilt für die AM-, FM- und DAB-Frequenzbereiche.

Die Variante für den **Senderwechsel** mithilfe der Funktionsflächen ◀ ▶ im Menü **Radio** wird wie folgt eingestellt:

- Im Menü **Radio** 📡 > Pfeiltasten: antippen.
- Die Wechselvariante wählen.



Verkehrsfunkempfang (TP) der FM-Sender ein-/ausschalten

Gilt für den FM-Frequenzbereich.

- › Im Menü **Radio**  › **Verkehrsfunk (TP)** antippen.

Verkehrsfunkempfang des DAB-Senders ein-/ausschalten

Gilt für den DAB-Frequenzbereich.

- › Im Menü **Radio** den Menüpunkt  › **Verkehrsfunk (TP)** einschalten.
- › Im Menü **Radio**  › **Erweiterte Einstellungen** › **DAB-Verkehrsdurchsagen ein-/ausschalten**.

Senderlogo aus einer externen Quelle zuordnen

Gilt für die AM-, FM- und DAB-Frequenzbereiche.

Das Infotainment bietet die Möglichkeit an, Logos aus den Bildern auf einer externen Quelle den Stationstasten zuzuordnen.

Für Senderlogos können Bilder im Format jpg, png mit einer Auflösung von maximal 400x240 Pixel verwendet werden.

- › Im Menü **Radio**  › **Senderlogos** antippen.
- › Die gewünschte Stationstaste antippen.
- › Die externe Quelle mit dem Logo wählen.
- › Das gewünschte Logo aufsuchen und bestätigen.

Senderlogo löschen

Gilt für die AM-, FM- und DAB-Frequenzbereiche.

- › Im Menü **Radio**  › **Senderlogos** antippen.
- › Zum Löschen **eines Logos** die gewünschte Stationstaste antippen und den Löschvorgang bestätigen.
- › Zum Löschen **aller Logos** Alle antippen und den Löschvorgang bestätigen.

Radiotextempfang ein-/ausschalten

Gilt für die FM- und DAB-Frequenzbereiche.

Bei eingeschalteter Funktion und bei angezeigten Stationstasten werden nähere Informationen zum ausgestrahlten Inhalt des gehörten FM-Senders oder die Bezeichnung der Sendergruppe für den DAB-Sender angezeigt.

- › Im Menü **Radio**  › **Radiotext** antippen.

Automatischen Frequenzwechsel (AF) ein-/ausschalten

Gilt für den FM-Frequenzbereich.

Bei eingeschalteter Funktion und schwachem Signal des aktuell gehörten FM-Senders stellt das Infotainment automatisch den gleichen Sender auf einer anderen Frequenz mit besserem Signal ein.

- › Im Menü **Radio**  › **Erweiterte Einstellungen** › **Automatischer Frequenzwechsel (AF)** antippen.

Sender in der Liste verfügbarer Sender sortieren

Gilt für den FM-Frequenzbereich.

- › Im Menü **Radio**  › **Erweiterte Einstellungen** › **Senderliste sortieren**: antippen.
- › Die Sortierung der Sender in alphabetischer Reihenfolge oder laut Gruppe wählen.

Automatischer Frequenzwechsel zu einem regional verwandten FM-Sender

Gilt für den FM-Frequenzbereich.

Das Infotainment bietet die Möglichkeit an, bei einem Signalverlust des gehörten FM-Senders automatisch zu einem regional verwandten FM-Sender zu wechseln.

- › Im Menü **Radio**  › **Erweiterte Einstellungen** › **RDS Regional**: antippen.
- › Einen der folgenden Menüpunkte wählen:
 - ▶ **Fix** - bei Signalverlust ist ein anderer Sender manuell einzustellen.
 - ▶ **Automatisch** - automatische Wahl des Senders mit dem aktuell besten Signalempfang.

 Bei Empfangsverlust in der gegebenen Region stellt das Infotainment automatisch eine andere verfügbare Region ein.

RDS ein-/ausschalten

Gilt für den FM-Frequenzbereich.

Der Menüpunkt ist nur für einige Länder verfügbar.

- › Im Menü **Radio**  › **Erweiterte Einstellungen** › **Radio-Daten-System (RDS)** antippen.

Bei **ausgeschalteter RDS-Funktion** sind die folgenden Menüpunkte in den Einstellungen der **FM-Sender** nicht verfügbar:

- ▶ **Verkehrsfunk (TP)**
- ▶ **Radiotext**
- ▶ **RDS Regional**
- ▶ **Automatischer Frequenzwechsel (AF)**

Zusätzliche Durchsagen des DAB-Senders ein-/ausschalten

Gilt für den DAB-Frequenzbereich.

Bei eingeschalteter Funktion werden andere Durchsagen als Verkehrsmeldungen empfangen. Es handelt sich z. B. um Wetternachrichten, Sportreportagen, Finanznachrichten u. Ä.

- › Im Menü **Radio**  › **Erweiterte Einstellungen** › **Andere DAB-Durchsagen** antippen.

Automatische Programmverfolgung eines DAB-Senders ein-/ausschalten

Gilt für den DAB-Frequenzbereich.

Bei eingeschalteter Funktion und einem Signalverlust des gehörten DAB-Senders stellt das Infotainment automatisch den gleichen Sender mit besserem Signal in einer anderen DAB-Sendergruppe ein.

- › Im Menü **Radio**  › **Erweiterte Einstellungen** › **DAB - DAB Programmverfolgung** antippen.

Automatischen Wechsel vom DAB-Sender zum gleichen FM-Sender ein-/ausschalten
Gilt für den DAB-Frequenzbereich.

Bei eingeschalteter Funktion und einem Signalverlust des gehörten DAB-Senders stellt das Infotainment automatisch den gleichen FM-Sender ein. Hinter dem Sendernamen wird das Symbol (FM) angezeigt.

Wenn der korrespondierende DAB-Sender wieder empfangbar ist, wechselt der Sender automatisch von FM zu DAB.

- Im Menü **Radio** > *Erweiterte Einstellungen* > *Automatischer Wechsel DAB - FM* antippen.

Slideshow-Funktion ein-/ausschalten
Gilt für den DAB-Frequenzbereich.

Bei eingeschalteter Funktion werden im Player die vom Sender ausgestrahlten Bilder angezeigt.

- Im Menü **Radio** > *Erweiterte Einstellungen* > *DAB Slideshow* antippen.

Medien

Was soll beachtet werden

- ▶ Keine wichtigen und ungesicherten Daten auf angeschlossenen Audioquellen speichern. ŠKODA übernimmt für verloren gegangene oder beschädigte Dateien bzw. angeschlossene Audioquellen keine Verantwortung.
- ▶ Beim Wechseln oder Anschluss einer Audioquelle kann es zu plötzlichen Lautstärkechwankungen kommen. Vor dem Wechsel oder Anschluss einer Audioquelle die Lautstärke reduzieren.
- ▶ Beim Anschluss einer Audioquelle können im Display der Quelle Hinweismeldungen angezeigt werden. Diese Meldungen sind zu beachten und ggf. zu bestätigen.
- ▶ Die in Ihrem Land geltenden nationalen gesetzlichen Bestimmungen zum Urheberrecht sind zu beachten.

Übersicht

Menü anzeigen

- **MEDIA** antippen.

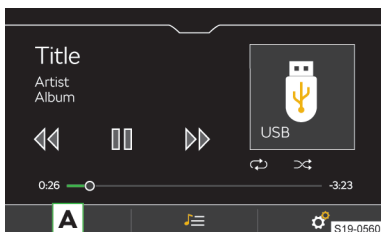

A Quelle wählen

Dateien verwalten / Multimedia-Datenbank

Einstellungen

Bedienung

Bedienung - Grundlagen

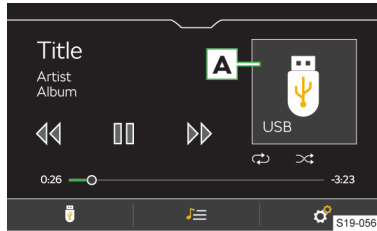

A Albumbild / Symbol der angeschlossenen Quelle
Antippen: verfügbare Alben anzeigen

▶ **Antippen:** Wiedergabe starten

⏸ **Antippen:** Pause

⏮ **Innerhalb von 3 s ab dem Start der Wiedergabe antippen:** den vorherigen Titel wiedergeben

⏮ **Nach 3 s ab dem Start der Wiedergabe antippen:** den aktuellen Titel von Anfang an wiedergeben

⏮ **Halten:** schneller Rücklauf innerhalb des Titels

▶▶ **Antippen:** den nächsten Titel wiedergeben

▶▶ **Halten:** schneller Vorlauf innerhalb des Titels

Die Bewegung innerhalb des Titels ist auch möglich, indem der Finger über die Zeitachse gezogen wird.

Erweiterte Bedienung

Ein-/Ausschalten der wiederholten Wiedergabe des aktuellen Titels

Ein-/Ausschalten der wiederholten Wiedergabe des aktuellen Albums/Ordnerns

Ein-/Ausschalten der zufälligen Wiedergabe des aktuellen Albums/Ordnerns

Einschränkung

Die Verfügbarkeit mancher Funktionen der Medienbedienung ist von der angeschlossenen Quelle sowie der verwendeten Software, z. B. Bluetooth®, abhängig.

Einstellungen

Titelwiedergabe inklusive Unterordner ein-/ausschalten

- › Im Menü **Medien**  › *Mix/Repeat inklusive Unterordner* antippen.

Verkehrsfunk

- › Zum **Ein-/Ausschalten** der Verkehrsfunküberwachung während der Wiedergabe von Mediendateien, im Menü **Medien**  › *Verkehrsfunk (TP)* antippen.

Angeschlossenes Gerät sicher trennen

① HINWEIS

Gefahr einer Beschädigung der Daten auf dem angeschlossenen Gerät!

Um das Gerät sicher zu trennen/zu entnehmen, wie folgt vorgehen:

- › Im Menü **Medien**  › *Sicher entfernen*: antippen.
- › Das gewünschte Gerät wählen.
- › Das Gerät trennen/entnehmen.

 Wenn es nicht möglich ist, das Gerät sicher zu trennen, das Infotainment ausschalten und das Gerät trennen.

Bluetooth®-Player

Das Infotainment ermöglicht es, Audiodateien von einem angeschlossenen Bluetooth®-Player mithilfe des A2DP- oder AVRCP-Audioprofils abzuspielen.

Mit dem Infotainment können mehrere Geräte mittels Bluetooth® gekoppelt, doch nur eines davon kann als Bluetooth®-Player verwendet werden.

- › Zum **Anschließen des Bluetooth®-Players** das Gerät mittels Bluetooth® koppeln und verbinden.
- › Im Menü **Medien**  › *Bluetooth* › *Gekoppelte Geräte* antippen.
- › In der Liste das Gerät mit dem Symbol  wählen.

 Wenn mit dem Infotainment ein Gerät mittels Apple CarPlay oder Android Auto verbunden ist, ist kein Verbindungsaufbau mittels Bluetooth® möglich.

SD-Karte

① HINWEIS

Gefahr einer Beschädigung des SD-Kartenlesers!

- ▶ Keine SD-Karten mit abgebrochenem Schieber für den Schreibschutz verwenden.
- › Zum **Einlegen** die SD-Karte, mit der abgeschrägten Ecke nach rechts gerichtet, in den Schacht im externen Modul einschieben, bis diese einrastet.

- › Zum **Entnehmen** die SD-Karte zuerst sicher trennen. Hierzu im Menü **Medien**  › *Sicher entfernen*: antippen und die SD-Karte wählen.

- › Auf die eingeschobene SD-Karte drücken.

Die SD-Karte fährt in die Ausgabeposition.

① HINWEIS

Bei Verwendung einer SD-Karte mit dem Adapter kann die SD-Karte während der Fahrt durch Fahrzeugschütterungen aus dem Adapter herausfallen.

USB-Gerät

- › Zum **Anschließen** das USB-Gerät in den entsprechenden Anschluss einschieben.

Zur Wiedergabe von Audiodateien USB-Anschlüsse verwenden, die die Datenübertragung unterstützen.

- › Zum **Trennen** das USB-Gerät zuerst sicher trennen. Hierzu im Menü **Medien**  › *Sicher entfernen*: antippen und das USB-Gerät wählen.
- › Das USB-Gerät abziehen.

 Am USB-Anschluss kann ein USB-Gerät direkt oder über ein Verbindungskabel angeschlossen werden.

Wir empfehlen, Verbindungskabel aus dem ŠKODA Original Zubehör zu verwenden.

USB-Verlängerungskabel oder Reduktionsstücke können die Wiedergabefunktion des angeschlossenen Geräts beeinträchtigen.

USB-Audioquelle laden

Nach dem Anschluss des USB-Geräts wird der Ladevorgang automatisch gestartet, wenn die folgenden Bedingungen erfüllt sind:

- ✓ Die Zündung ist eingeschaltet.
- ✓ Das USB-Gerät ermöglicht den Ladevorgang.

Der Ladewirkungsgrad kann im Vergleich zum Ladevorgang über das übliche Stromnetz unterschiedlich sein.

Abhängig vom Typ des angeschlossenen USB-Geräts und von der Häufigkeit des Gebrauchs, kann der Ladestrom möglicherweise nicht ausreichend sein, um die Batterie des angeschlossenen Geräts zu laden.

Einige angeschlossene Audioquellen können möglicherweise nicht erkennen, dass sie geladen werden.

Unterstützte Quellen und Dateien

Unterstützte Quellen

Quelle	Schnittstelle	Typ	Spezifikation	Dateisystem
SD-Karte	SD-Kartenleser	Standardgröße	SD SDHC SDXC	FAT16 FAT32 exFAT
USB	USB 1.x; 2.x 3.x oder höher mit der Unterstützung von USB 2.x	MSC	USB-Stick HDD (ohne spezielle Software)	
			USB-Geräte, die das USB Mass Storage-Protokoll unterstützen	
		MTP	Geräte mit dem Betriebssystem Android oder Windows Phone, die das Media Transfer Protocol unterstützen	
		Apple	Geräte mit dem Betriebssystem iOS	HFS+
Bluetooth®-Player	Bluetooth®	-	Bluetooth®-Protokolle A2DP und AVRCP (1.0 - 1.5)	-

Die mittels des GPT-Standards (GUID Partition Table) in Bereiche unterteilten Audioquellen werden vom Infotainment nicht unterstützt.

Das Durchsehen von Bildern im Infotainmentbildschirm wird von angeschlossenen Apple-Geräten nicht unterstützt.

Kompatibilität mobiler Geräte

Auf den ŠKODA-Internetseiten kann geprüft werden, ob das Infotainment mit den gewählten zu testenden mobilen Geräten kompatibel ist. Diese Prüfung erfolgt mittels des folgenden Verweises oder durch das Einlesen des QR-Codes:

 <http://go.skoda.eu/compatibility>



Alle angeführten Angaben sind beiläufig und dienen zur Information.

Die Gesellschaft ŠKODA AUTO kann keine vollständige Funktionsfähigkeit und Kompatibilität, z. B. aufgrund einer Software-Aktualisierung des Infotainments sowie der mobilen Geräte, garantieren.

Unterstützte Audiodateien

Kompressionsformat	Codec-Typ	Dateisuffix	Max. Bitrate [kbit/s]	Max. Abtast-rate [kHz]	Multikanäle
MPEG	MPEG 1 Layer 3	mp3	32 - 320	32, 44, 48	Mono, Dual Mono, Stereo, Joint Stereo
	MPEG 2 Layer 3	mp3	8 - 160	16, 22, 24	Mono, Stereo, Joint Stereo
	MPEG 2.5 Layer 3			8, 11, 12	
WMA	Windows Media Audio 9 und 9.1	wma	8 - 384	8, 11, 12, 16, 22, 32, 44, 48	Mono, Stereo, Joint Stereo
	Windows Media Audio 9.2		8 - 320		
	Windows Media Audio 10		8 - 384	32, 44, 48, 96	

☐ Dateien, die über das **DRM-** und **iTunes®**-Verfahren geschützt sind, werden vom Infotainment nicht unterstützt.

Unterstützte Playlists

Codec-Typ	Dateisuffix
M3U	m3u
PLS	pls
WPL	wpl
ASX	asx

Verwaltung mobiler Geräte

Übersicht

Verwaltung mobiler Geräte

› Im Menü **Telefon** ☎ › *Bluetooth* › *Gekoppelte Geräte* antippen.

In der Liste gekoppelter mobiler Geräte können bei den einzelnen Geräten folgende Symbole erscheinen:

- ☑ **weißes Symbol** - das Gerät kann als Telefon verbunden werden.
- ☑ **grünes Symbol** - das Gerät ist als Telefon verbunden.
- ☑ **weißes Symbol** - das Gerät kann als Bluetooth®-Player verbunden werden.
- ☑ **grünes Symbol** - das Gerät ist als Bluetooth®-Player verbunden.

Mögliche Funktionen des angeschlossenen mobilen Geräts

Die Funktionen eines über das **HFP**-Bluetooth-Profil verbundenen Geräts sind von den folgenden Verbindungstypen abhängig.

Erstes Gerät Haupttelefon	Zweites Gerät Zusatztelefon
eingehende/abgehende Anrufe Telefonkontakte Bluetooth®-Player	Bluetooth®-Player

Mit dem Infotainment kann nur **ein mobiles Gerät** als Bluetooth®-Player verbunden werden.

Einschränkungen mobiler Geräte und Anwendungen

Funktionsverfügbarkeit

Die Verfügbarkeit bestimmter Funktionen hängt vom Typ des mobilen Geräts sowie von den installierten Anwendungen ab.

Verbindungseinschränkung

- ▶ Mit dem Infotainment können max. 20 mobile Geräte gekoppelt werden.
- ▶ Die Reichweite der Verbindung des mobilen Geräts zum Infotainment ist auf den Fahrgastraum beschränkt.
- ▶ Nach dem Erreichen der maximalen Anzahl wird durch die Kopplung des nächsten mobilen Geräts das am längsten nicht verwendete Gerät ersetzt.

Kompatibilität mobiler Geräte

Auf den ŠKODA-Internetseiten kann geprüft werden, ob das Infotainment mit den gewählten zu testenden mobilen Geräten kompatibel ist. Diese Prüfung erfolgt mittels des folgenden Verweises oder durch das Einlesen des QR-Codes:

<http://go.skoda.eu/compatibility>



Alle angeführten Angaben sind beiläufig und dienen zur Information.

Die Gesellschaft ŠKODA AUTO kann keine vollständige Funktionsfähigkeit und Kompatibilität, z. B. aufgrund einer Software-Aktualisierung des Infotainments sowie der mobilen Geräte, garantieren.

Bluetooth®-Kompatibilität mobiler Geräte

Aufgrund der Vielzahl von mobilen Geräten ist es nicht möglich, die vollständige Bluetooth®-Kompatibilität mit dem Infotainment zu gewährleisten. Die Bluetooth®-Kompatibilität ist von der Bluetooth®-Version sowie von der Implementierung der Bluetooth®-Protokolle seitens des Herstellers des mobilen Geräts abhängig.

Anwendungen in mobilen Geräten

In mobilen Geräten können Anwendungen installiert werden, die es ermöglichen, zusätzliche Informationen im Infotainmentbildschirm anzuzeigen oder das Infotainment zu bedienen.

Aufgrund der Vielzahl von Anwendungen sowie deren laufenden Weiterentwicklung, können die verfügbaren Anwendungen möglicherweise nicht in allen mobilen Geräten funktionsfähig sein. Die Gesellschaft ŠKODA AUTO übernimmt für deren ordnungsgemäße Funktion keine Haftung.

Der Umfang der verfügbaren Anwendungen und deren Funktionen ist vom Infotainmenttyp, sowie fahrzeug- und länderabhängig.

Informationen zu den ŠKODA-Anwendungen

Detaillierte Informationen zu den ŠKODA-Anwendungen sind den Internetseiten nach dem Einlesen des folgenden QR-Codes oder des Verweises zu entnehmen:

 <http://go.skoda.eu/mobile-apps>



Verbindungsaufbau

Ein mobiles Gerät mit dem Infotainment verbinden

- › Die Zündung einschalten.
- › Das Bluetooth® des mobilen Geräts einschalten.
- › Das Bluetooth® des Infotainments **SETUP** › *Bluetooth* › *Bluetooth* einschalten.
- › Die Bluetooth®-Sichtbarkeit des Infotainments **SETUP** › *Bluetooth* › *Sichtbarkeit*: › *Sichtbar* einschalten.
- › Im mobilen Gerät verfügbare Bluetooth®-Geräte aufsuchen.
- › Die Bluetooth®-Einheit des Infotainments wählen.

Der Name der Einheit lässt sich durch Antippen von **SETUP** › *Bluetooth* › *Name*: ermitteln.

- › Die PIN bestätigen, ggf. eingeben und bestätigen.

Das mobile Gerät wird mit dem Infotainment verbunden oder lediglich gekoppelt, und zwar in Abhängigkeit von der Anzahl der bereits verbundenen Geräte.

Infotainment mit einem nicht gekoppelten mobilen Gerät verbinden

- › Die Zündung einschalten.
- › Das Bluetooth® des mobilen Geräts einschalten.
- › Das Bluetooth® des Infotainments **SETUP** › *Bluetooth* › *Bluetooth* einschalten.
- › **SETUP** › *Bluetooth* › *Geräte suchen* antippen.
- › Die Sichtbarkeit des anzuschließenden Geräts sicherstellen.
- › Das gewünschte Gerät in der Liste der aufgesuchten Bluetooth®-Geräte wählen.
- › Die PIN bestätigen, ggf. eingeben und bestätigen.
- › Wenn zwei Geräte mit dem Infotainment verbunden sind, das zu ersetzende Gerät wählen.

Infotainment mit einem bereits gekoppelten mobilen Gerät verbinden

Die Verbindung mit einem bereits gekoppelten mobilen Gerät erfolgt nach dem Einschalten der Zündung automatisch, ggf. kann das Gerät manuell wie folgt verbunden werden.

- › Die Zündung einschalten.
- › Das Bluetooth® des mobilen Geräts einschalten.
- › Das Bluetooth® des Infotainments **SETUP** › *Bluetooth* › *Bluetooth* einschalten.
- › **SETUP** › *Bluetooth* › *Gekoppelte Geräte* antippen.
- › In der Geräteliste das gewünschte Gerät sowie das Bluetooth®-Profil wählen.
- › Die PIN bestätigen, ggf. eingeben und bestätigen.
- › Wenn zwei Geräte mit dem Infotainment verbunden sind, das zu ersetzende Gerät wählen.

Verbindung zu einem mobilen Gerät trennen

- › **SETUP** › *Bluetooth* › *Gekoppelte Geräte* antippen.
- › Das Symbol des Bluetooth®-Profils des gewünschten mobilen Geräts antippen.

Ein gekoppeltes mobiles Gerät löschen

- › **SETUP** › *Bluetooth* › *Gekoppelte Geräte* antippen.
- › Zum **Löschen eines** mobilen Geräts  antippen und den Löschvorgang bestätigen.
- › Zum **Löschen aller** mobilen Geräte *Alle löschen* antippen und den Löschvorgang bestätigen.

Telefon

Übersicht

Menü anzeigen

- › **PHONE** antippen.

 Wenn das Menü **Telefon** nicht angezeigt wird, prüfen, ob das mobile Gerät angeschlossen ist.

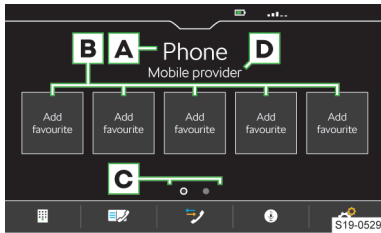

- A** Name des verbundenen Telefons
 ▶ **Antippen:** Liste früher verbundener Telefone anzeigen
- B** Stationstasten für bevorzugte Kontakte
- C** Wahl der Speichergruppe der bevorzugten Kontakte
- D** Name des Telefondiensteanbieters
 ▶ Wenn vor dem Namen das Symbol ▶ angezeigt wird, ist das Roaming aktiv.
- ☰ Telefonnummer eingeben
 - ☞ Kontaktliste
 - ☞ Anruflisten
 - ⓞ Sprachbedienung des verbundenen Telefons einschalten
 - ⚙️ Einstellungen

Bedingungen für die Verbindung eines Telefons mit dem Infotainment

- ✓ Die Zündung ist eingeschaltet.
- ✓ Die Bluetooth®-Funktion des Infotainments und des Telefons ist eingeschaltet.
 Das Einschalten der Bluetooth®-Funktion des Infotainments erfolgt im Menüpunkt **SETUP** › *Bluetooth* › *Bluetooth*.
- ✓ Die Sichtbarkeit des Infotainments ist eingeschaltet.
 Das Einschalten der Sichtbarkeit des Infotainments erfolgt im Menüpunkt **SETUP** › *Bluetooth* › *Sichtbarkeit* › *Sichtbar*.
- ✓ Das Telefon befindet sich in Signalreichweite der Bluetooth®-Einheit des Infotainments.
- ✓ Das Telefon ist mit dem Infotainment kompatibel.
- ✓ Mit dem Infotainment ist kein mobiles Gerät mittels Apple CarPlay verbunden.

Telefonbedienung

Telefonnummer eingeben

- › Im Menü **Telefon** ☰ antippen.
- › Die Telefonnummer mithilfe der angezeigten numerischen Tastatur eingeben.

i Die angezeigte numerische Tastatur kann auch für eine Kontaktsuche verwendet werden. Wenn z. B. die Ziffern 32 eingegeben werden, werden neben der numerischen Tastatur Kontakte mit der Buchstabenreihenfolge DA, FA, EB u. Ä. angezeigt.

Liste der Telefonkontakte

Die Liste der Telefonkontakte ist aus dem verbundenen Haupttelefon importiert.

- › Zur **Anzeige** der Kontaktliste im Menü **Telefon** ☞ antippen.
- › Zur **Suche** innerhalb der Liste *Suchen* antippen.
- › Die Angaben für die Suche eingeben.
- › Zum **Verbindungsaufbau** zu einem Kontakt die Funktionsfläche mit dem gewünschten Kontakt antippen.

Wenn ein Kontakt mehrere Telefonnummern enthält, die Telefonnummer aus der angezeigten Liste wählen.

- › Zur Anzeige des **Details** eines Kontakts › antippen.

Telefongespräch

Abhängig vom Kontext des Telefongesprächs sind die folgenden Funktionen auswählbar:

- ☞ Verbindungsaufbau beenden / Eingehenden Anruf ablehnen / Anruf beenden
- ☞ Eingehenden Anruf annehmen / Zum gehaltenen Anruf zurückkehren
- ☞ Rufton aus-/einschalten
- ☞ Anruf halten
- ☞ Mikrophon aus-/einschalten
- ☞ Anruferdetail anzeigen

- › Um den **Gesprächston von den Lautsprechern zum Telefon umzuschalten**, im Menü **Telefon** ☞ › *Freisprechen* antippen.
- › Um den **Gesprächston vom Telefon zu den Lautsprechern umzuschalten**, ☞ antippen.

Einstellungen der Telefonfunktionen des Infotainments

Stationstasten für bevorzugte Kontakte verwalten

- › Zum **Speichern** die gewünschte Stationstaste halten.
- › Einen Kontakt aus der angezeigten Liste wählen.
- › Wenn der Kontakt mehrere Telefonnummern enthält, die gewünschte Telefonnummer wählen.
- › Zum **Löschen** im Menü **Telefon** ☞ › *Benutzerprofil* › *Favoriten verwalten* antippen.
- › Zum Löschen **einer** Stationstaste den gewünschten Listeneintrag antippen und den Löschvorgang bestätigen.

Oder:

- › Zum Löschen **aller** Stationstasten *Alle löschen* antippen und den Löschvorgang bestätigen.

Telefonkontakte importieren

Nach der ersten Verbindung des Haupttelefons mit dem Infotainment startet der Import der Telefonkontakte in den Infotainmentspeicher.

In das Infotainment können bis zu 2000 Telefonkontakte importiert werden. Jeder Kontakt kann max. 5 Telefonnummern enthalten.

In Abhängigkeit vom Telefontyp kann eine Importbestätigung erforderlich sein.

Telefonkontakte aktualisieren

Bei erneuter Verbindung des Telefons mit dem Infotainment erfolgt eine **automatische** Aktualisierung der Liste.

- › Zur **manuellen** Aktualisierung der Liste im Hauptmenü **Telefon** › *Benutzerprofil* › *Kontakte importieren* antippen.

Kontakte im Telefonbuch sortieren

- › Im Menü **Telefon** › *Benutzerprofil* › *Sortieren nach:* antippen.
- › Die Sortierungsart wählen.

Rufton

Für einige Telefone ist die Verwendung des Telefonruftons nicht möglich, stattdessen wird der Infotainment-Rufton verwendet.

- › Zur **Einstellung des Infotainment-Ruftons** im Menü **Telefon** › *Benutzerprofil* › *Anrufton auswählen* antippen.
- › Den Rufton wählen.

Parallele Gespräche

Gilt für einige Länder.

In Abhängigkeit vom verbundenen Telefon besteht die Möglichkeit, den nächsten eingehenden Anruf anzunehmen und das vorangegangene Gespräch zu halten.

- › Zum **Ein-/Ausschalten** der parallelen Gespräche **Telefon** › *Parallele Gespräche* antippen.

SmartLink

Funktionsweise

SmartLink bietet die Möglichkeit an, zertifizierte Anwendungen eines angeschlossenen mobilen Geräts im Infotainmentbildschirm anzuzeigen und zu bedienen.

Die Zertifizierung kann durch die Verwendung der neuesten Aktualisierung der jeweiligen SmartLink-Anwendung bedingt sein.

Anwendungen sind z. B. für die Zielführung, das Telefonieren, das Musikhören u. Ä. verwendbar.

Das mobile Gerät kann über ein USB-Kabel verbunden werden.

Unterstützte Verbindungstypen

SmartLink unterstützt die folgenden Verbindungstypen:

- ▶ Android Auto
- ▶ Apple CarPlay
- ▶ MirrorLink

Übersichten der SmartLink-Verbindung

Menü anzeigen

- › **APP** antippen.

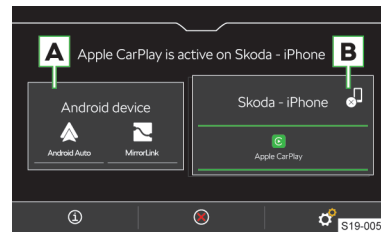

A Früher verbundenes Gerät

B Aktuell verbundenes Gerät

- ⓘ Anzeige der Informationen zum SmartLink
- ⊗ Trennung der aktiven Verbindung
- 🎵 Trennung der aktiven Verbindung
- ⚙️ Einstellungen des Menüs SmartLink

Android Auto

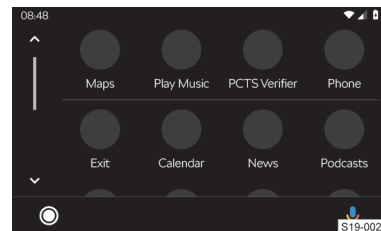

- Übersicht bezüglich laufender Anwendungen, Telefongespräche, angenommener Textmitteilungen u. Ä.

- 🗣️ Einschalten der Sprachbedienung (Google Voice)

Apple CarPlay

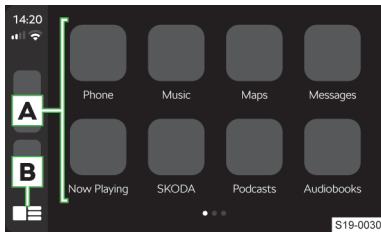

- A** Liste verfügbarer Anwendungen
- B** Abhängig von der Betätigungsdauer:
- ▶ **Antippen:** Rückkehr zum Menü Apple CarPlay
 - ▶ **Halten:** Einschalten der Sprachbedienung (Siri)

MirrorLink

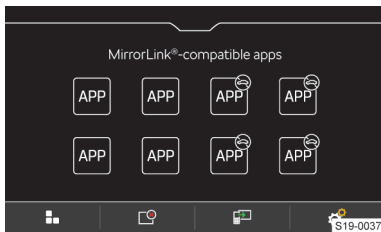

- ⊖ Bedienung der Anwendung ist während der Fahrt nicht möglich
- ☰ Rückkehr zum Menü SmartLink
- ☰ Liste laufender Anwendungen
- ☰ Anzeige der zuletzt laufenden Anwendung im verbundenen mobilen Gerät
- ⚙️ Einstellungen

Verbindungsbedingungen

Allgemeine Verbindungsbedingungen

- ✓ Das mobile Gerät unterstützt den Typ der SmartLink-Verbindung Android Auto, Apple CarPlay oder MirrorLink.
- ✓ Das mobile Gerät sowie der Typ der SmartLink-Verbindung werden auf dem jeweiligen Markt unterstützt.
- ✓ Bei einigen verbundenen mobilen Geräten muss das mobile Gerät „entriegelt“ sein.

Bedingungen für Android Auto

- ✓ Das zu verbindende Gerät unterstützt die Android Auto-Verbindung.

Eine Liste von Geräten, unterstützten Regionen und Anwendungen, die die Android Auto-Verbindung unterstützen, ist den Internetseiten der Gesellschaft Google, Inc. zu entnehmen.

- ✓ Im mobilen Gerät ist die Anwendung Android Auto installiert.
- ✓ Einige Anwendungen erfordern, dass die Datenverbindung im mobilen Gerät eingeschaltet ist.
- ✓ Die erste Verbindung des mobilen Geräts bei stehendem Fahrzeug durchführen.

Bedingungen für Apple CarPlay

- ✓ Das zu verbindende Gerät unterstützt die Apple CarPlay-Verbindung.
- Eine Liste von Geräten, unterstützten Regionen und Anwendungen, die die Apple CarPlay-Verbindung unterstützen, ist den Internetseiten der Gesellschaft Apple Inc zu entnehmen.
- ✓ Die Sprachbedienung Siri ist eingeschaltet.
- ✓ Die Datenverbindung im mobilen Gerät ist eingeschaltet.

Bedingungen für MirrorLink

- ✓ Das zu verbindende Gerät unterstützt die MirrorLink-Verbindung.
- Eine Liste von Geräten und Anwendungen, die die MirrorLink-Verbindung unterstützen, ist den Internetseiten der Gesellschaft Car Connectivity Consortium® zu entnehmen.
- ✓ Im mobilen Gerät ist die Anwendung MirrorLink installiert.
- ✓ Einige Anwendungen erfordern, dass die Datenverbindung im angeschlossenen mobilen Gerät eingeschaltet ist.

Bedienung

Bedienung der laufenden MirrorLink-Anwendung

- < Verschieben der Funktionsflächen an den linken Bildschirmrand
- > Verschieben der Funktionsflächen an den rechten Bildschirmrand
- ^ Verschieben der Funktionsflächen an den oberen Bildschirmrand
- v Verschieben der Funktionsflächen an den unteren Bildschirmrand
- ☰ Rückkehr zum Menü MirrorLink

Einschränkung

Einschränkung der SmartLink-Anwendungen während der Fahrt

Aus Sicherheitsgründen ist die Bedienung einiger SmartLink-Anwendungen während der Fahrt nicht oder nur bedingt möglich.

Funktionseinschränkung des Infotainments bei der Android Auto-Verbindung

- ▶ Während der Verbindungsdauer kann das externe Gerät als Audioquelle im Menü **Medien** nicht verwendet werden.

- ▶ Durch die Verbindung des Geräts werden alle aktuell verbundenen Bluetooth®-Geräte getrennt und das Gerät wird automatisch als Haupttelefon angeschlossen.
- ▶ Während der Verbindungsdauer können mit dem Infotainment keine anderen Bluetooth®-Geräte verbunden werden.

Funktionseinschränkung des Infotainments bei der Apple CarPlay-Verbindung

- ▶ Während der Verbindungsdauer kann das externe Gerät als Audioquelle im Menü **Medien** nicht verwendet werden.
- ▶ Durch die Verbindung des Geräts werden alle aktuell verbundenen Bluetooth®-Geräte getrennt.
- ▶ Während der Verbindungsdauer können mit dem Infotainment keine Bluetooth®-Geräte verbunden werden.

Funktionseinschränkung des Infotainments bei der MirrorLink-Verbindung

- ▶ Während der Verbindungsdauer kann das externe Gerät als Audioquelle im Menü **Medien** nicht verwendet werden.
- ▶ Durch die Verbindung des Geräts werden alle aktuell verbundenen Bluetooth®-Geräte getrennt und das Gerät wird automatisch als Haupttelefon angeschlossen.

Abhängig vom anzuschließenden Gerät kann eine Verbindungsbestätigung erforderlich sein.

Einstellungen

Apple CarPlay - Verbindung mittels USB

- › Das Infotainment einschalten.
- › Das mobile Gerät einschalten.
- › Das mobile Gerät über ein Kabel am vorderen USB-Eingang anschließen.
- › Die Verbindung mittels Apple CarPlay wählen.

Apple CarPlay - Verbindungstrennung

- › Im Menü Apple CarPlay die Funktionsfläche „ŠKODA“ antippen.
- › ☉ antippen.

Android Auto - Verbindung mittels USB

- › Das Infotainment einschalten.
- › Das mobile Gerät einschalten.
- › Das mobile Gerät über ein Kabel am vorderen USB-Eingang anschließen.
- › Die Verbindung mittels Android Auto wählen.

Android Auto - Verbindungstrennung

- › Im Menü Android Auto ☉ › „Return to ŠKODA“ antippen.
- › ☉ antippen.

MirrorLink - Verbindung mittels USB

- › Das Infotainment einschalten.
- › Das mobile Gerät einschalten.
- › Das mobile Gerät über ein Kabel am vorderen USB-Eingang anschließen.
- › Die Verbindung mittels MirrorLink wählen.

MirrorLink - Verbindungstrennung

- › Im Menü MirrorLink ☐ antippen.
- › ☉ antippen.

Wechsel zu einem anderen Gerät / Verbindungstyp

Das Infotainment ermöglicht den Wechsel zwischen den aktuell verbundenen Geräten oder dem Verbindungstyp.

- › **APP** ↻ antippen.
- › Das gewünschte Gerät oder den Verbindungstyp wählen.

Infotainment Amundsen

Infotainmentübersicht

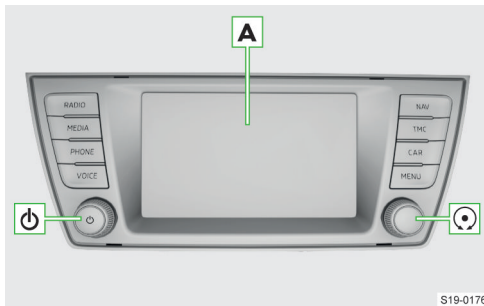

- A** Touchscreen
- ⏻ Drehregler links
 - ▶ **Drücken:** Infotainment ein-/ausschalten
 - ▶ **Drehen:** Lautstärke einstellen
- ⌚ Drehregler rechts
 - ▶ **Drücken:** Menüpunkt bestätigen
 - ▶ **Drehen:** Menüpunkt wählen / Wert einstellen

RADIO Menü **Radio**

MEDIA Menü **Medien**

PHONE Menü **Telefon**

VOICE Sprachbedienung

NAV Menü **Navigation**

TMC Zielführende Verkehrsmeldungen

CAR Informationen zu Fahrzeugeinstellungen

MENU Übersicht der Infotainmentmenüs

System

Infotainment-Menüs

Menü MENU

Das Menü MENU enthält alle verfügbaren Infotainment-Menüs.

- › Zur **Anzeige des Menüs MENU** antippen.

Der Typ der grafischen Darstellung des Menüs MENU ist einstellbar.

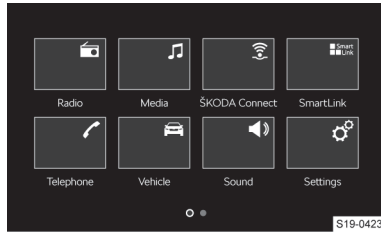

Raster-Anzeige

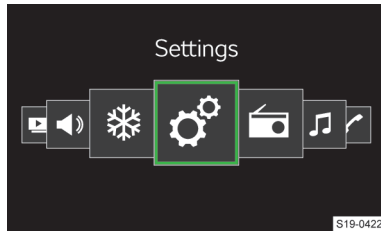

Horizontale Anzeige

Einschränkung

Aus Sicherheitsgründen ist die Bedienung einiger Infotainment-Funktionen während der Fahrt nicht oder nur bedingt möglich.

Das Infotainment weist darauf mittels einer Meldung im Bildschirm hin.

Grundeinstellungen

Grundfunktionen einstellen

Die Einstellung der folgenden Infotainment-Funktionen erfolgt im Menü **MENU** > ⌚:

- ▶ Zeit und Datum
- ▶ Sprache
- ▶ Einheiten
- ▶ Wiederherstellung der Werkseinstellung

Klangeinstellungen

Die Einstellung des Infotainment-Klangs erfolgt im Menü **MENU** > ⌚.

Es können folgende Menüpunkte eingestellt werden:

- ▶ Einstellung des Equalizers
- ▶ Einstellung des Lautstärkeverhältnisses
- ▶ Lautstärkeeinstellung der einzelnen Infotainment-Funktionen

Einstellbar ist die Lautstärke z. B. eines der folgenden Menüpunkte:

- ▶ Lautstärkeeinstellung der Befehle der Sprachbedienung
- ▶ Einstellung der maximalen Lautstärke beim Einschalten des Infotainments

- ▶ Geschwindigkeitsabhängige Lautstärkeeinstellung
- ▶ Einstellung der Infotainment-Stummschaltung bei eingeschalteter Einparkhilfe

Ausstattungsabhängig sind folgende fortgeschrittene Klangeinstellungen einstellbar:

- ▶ Einstellung der Raump Optimierung
- ▶ Einstellung der Audioprofile laut Genre
- ▶ Einstellung der Subwoofer-Lautstärke

Konfigurationsassistent

Der Konfigurationsassistent hilft bei der Einstellung bestimmter Infotainment-Funktionen.

Der Konfigurationsassistent wird automatisch angezeigt, wenn die Zündung eingeschaltet ist und wenn es nach dem Einschalten des Infotainments mindestens zwei nicht eingestellte Menüpunkte gibt oder wenn ein neues Benutzerkonto gewählt wurde.

- › Zum **Ausschalten der automatischen Anzeige**, bei angezeigtem Konfigurationsassistent *Nicht mehr anzeigen* antippen.
- › Zur **manuellen Anzeige MENU** > > *Konfigurationsassistent* antippen.

Menü MENU einstellen

Der Typ der grafischen Darstellung des Menüs MENU ist wie folgt einstellbar:

- › **MENU** > > *Bildschirm* > *Menü*:
- › Einen der folgenden Menüpunkte wählen:
 - ▶ *Raster-Anzeige* – Raster-Anzeige.
 - ▶ *Horizont. Anzeige* – horizontale Anzeige.

Angeschlossenes USB-Gerät sicher trennen

❗ HINWEIS

Gefahr einer Beschädigung der Daten auf dem angeschlossenen Gerät!

Um das Gerät sicher zu trennen/zu entnehmen, wie folgt vorgehen:

- › **MENU** > > *Sicher entfernen*: antippen.
- › Das gewünschte Gerät wählen.
- › Das Gerät trennen/entnehmen.

❗ Wenn es nicht möglich ist, das Gerät sicher zu trennen, das Infotainment ausschalten und das Gerät trennen.

Problemlösung

Infotainment ohne Reaktion

Wenn das Infotainment nicht reagiert, dieses wie folgt neu starten:

- › für länger als 10 s halten.
- › Die Fertigstellung des Neustarts abwarten.

Systemaktualisierung

Wir empfehlen, die Systemaktualisierung von einem Fachbetrieb durchführen zu lassen.

Die Systemaktualisierung sorgt für die optimale Funktion des Infotainments, z. B. die Kompatibilität mit neuen Telefonen.

Systemversion ermitteln

- › **MENU** > > *Systeminformationen* antippen.

Manuelle Aktualisierung

Die Informationen zu verfügbaren Aktualisierungen sind den ŠKODA-Internetseiten zu entnehmen.

<http://go.skoda.eu/updateportal>



- › Verfügbare Aktualisierungen aufsuchen.
- › Die Aktualisierung auf einer USB-Quelle speichern.
- › Die USB-Quelle in den vorderen USB-Eingang einstecken.
- › **MENU** > > *Systeminformationen* > *Software aktualisieren* antippen.
- › Das angeschlossene USB-Gerät als Aktualisierungsquelle wählen.
- › Die Aktualisierungsdatei aufsuchen und die Aktualisierung bestätigen.
- › Eventuelle Meldungen bestätigen und die Fertigstellung des Aktualisierungsvorgangs abwarten.

Bildschirm

Übersicht



- A** Statusleiste
- B** Leiste mit den Funktionsflächen des angezeigten Menüs
- C** Weitere Seiten des Menüs

Bedienung

① HINWEIS

Gefahr einer Bildschirmbeschädigung!

- ▶ Die Bedienung des Infotainmentbildschirms **erfolgt durch eine leichte Fingerberührung**.

Die Bedienung mittels Berührung ist im Prinzip mit der eines Mobiltelefons identisch.

Die folgenden Bedienungsarten sind infotainment-spezifisch.

Ziehen mittels zweier Finger nach oben oder unten

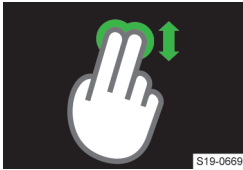

- ▶ Liste der Telefonkontakte schnell durchsehen

S19-0669

Auseinanderziehen mittels zweier Finger



- ▶ Bild vergrößern
- ▶ In die Karte hineinzoomen

S19-0667

Aneinanderziehen mittels zweier Finger



- ▶ Bild verkleinern
- ▶ Aus der Karte herauszoomen

S19-0668

Drehen zweier Finger



- ▶ Bild drehen

S19-0666

Fingerbewegung

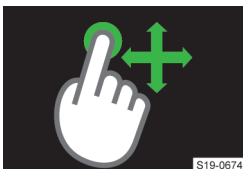

- ▶ Karte verschieben

S19-0674

Einstellungen

Die Einstellung der folgenden Grundfunktionen des Bildschirms erfolgt im Menü **MENU** > > **Bildschirm**:

- ▶ Helligkeitsstufe des Bildschirms
- ▶ Ausschalten des Bildschirms
- ▶ Anzeige der Uhrzeit
- ▶ Bestätigungstöne und Animationen

Infotainment-Tastatur

Tastaturübersicht

Die Anordnung der Tastaturzeichen ist von der eingestellten Infotainmentsprache abhängig.

Im Infotainment kommen kontextabhängig folgende Typen zum Einsatz:

- ▶ Alphanumerisch
- ▶ Numerisch
- ▶ Tastatur für die Eingabe
- ▶ Tastatur für die Suche

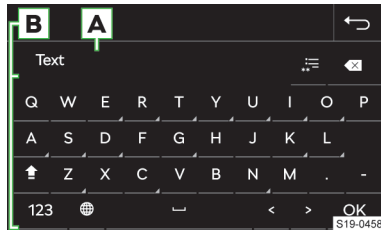

S19-0458

Tastatur-Beispiel

A Eingabezeile

- ▶ Zeichen vor dem Cursor löschen
- ▶ **Antippen**: das letzte Zeichen löschen
- ▶ **Halten**: alle Zeichen nacheinander löschen
- ▶ Liste der aufgesuchten Einträge anzeigen

B Tastatur-Funktionsflächen

- ▶ Zur Kleinschreibung wechseln
- ▶ Zum ersten Großbuchstaben wechseln, es folgen Kleinbuchstaben
- ▶ **ABC/ABB** Zur Sprachentastatur wechseln
- ▶ **123** Zur numerischen und Zeichentastatur wechseln
- ▶ Zusätzliche Tastatursprachen anzeigen
- ▶ Leerzeichen einfügen
- ▶ **Halten**: weitere Zeichenvarianten anzeigen
- ▶ Cursor nach links verschieben
- ▶ Cursor nach rechts verschieben
- ▶ **OK** Die eingegebenen Zeichen bestätigen

Numerische Tastatur

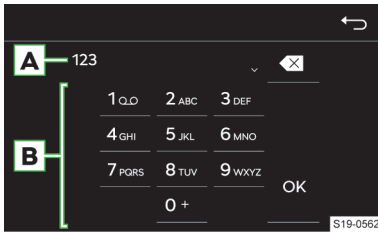

Tastatur-Beispiel

A Eingabezeile

- ▶ Zeichen vor dem Cursor löschen
- ▶ **Antippen:** das letzte Zeichen löschen
- ▶ **Halten:** alle Zeichen löschen

B Tastatur-Funktionsflächen

- ▶ Die eingegebenen Zeichen bestätigen

Wenn es kontextabhängig möglich ist, können alphanumerische Zeichen durch Halten einer Funktionsfläche mit der Ziffer eingegeben werden.

Bedienung

Die Infotainment-Tastatur dient der Eingabe von Zeichen, Buchstaben und Ziffern.

Die Tastatur wird **automatisch angezeigt**, wenn das Infotainment zur Eingabe von Zeichen auffordert.

Suche

Während der Zeicheneingabe erfolgt die Suche nach entsprechenden Einträgen.

Der zu suchende Eintrag kann einschließlich diakritischer Zeichen eingegeben werden.

Auf der Tastatur werden nur Zeichen zur Verfügung gestellt, die den gespeicherten Einträgen entsprechen.

- › Zur **Anzeige der aufgesuchten Einträge** antippen.

Zusätzliche Tastatursprachen anzeigen

Für die Verwendung der zusätzlichen Tastatursprachen müssen die gewünschten Sprachen zuerst eingestellt werden.

- › oder das Fahnnensymbol wiederholt antippen, bis die gewünschte Sprachentastatur angezeigt wird.

Weitere Zeichenvarianten

- › Das Zeichen mit dem Symbol halten.
- › Das gewünschte Zeichen wählen.

Einstellung der zusätzlichen Tastatursprachen

- › **MENU** > > *Zusätzliche Tastatursprachen* antippen.

Sprachbedienung

Funktionsweise

Sprachbedienungsprinzip

Die Sprachbedienung funktioniert nach dem Dialogprinzip zwischen dem Anwender und dem Infotainment.

Der Anwender spricht Sprachbefehle aus. Das Infotainment antwortet oder führt die Sprachbefehle aus.

Funktionsbedingungen

- ✓ Die Zündung ist eingeschaltet.
- ✓ Das Infotainment ist eingeschaltet.
- ✓ Es erfolgt kein Telefongespräch mittels des Infotainments.

Bedienung

Sprachbedienungsverfahren

- › Zum **Einschalten** der Sprachbedienung die Taste am Multifunktionslenkrad drücken.

Oder:

- › **VOICE** antippen.

Nach dem Einschalten wird das Symbol angezeigt.

- › Einen Sprachbefehl aussprechen.

Während der Erkennung des Sprachbefehls wird das Symbol angezeigt.

Das Infotainment führt anschließend den Sprachbefehl aus oder spielt die Meldung ab. Während der Meldung wird das Symbol angezeigt.

Nach der Ausführung des Sprachbefehls schaltet sich die Sprachbedienung aus.

Sprachbefehl korrigieren

- › Während der Sprachbefehleingabe die Taste am Multifunktionslenkrad drücken und einen neuen Sprachbefehl aussprechen.

Sprachbedienung stoppen

Durch das Stoppen ist mehr Zeit für die Sprachbefehleingabe, z. B. für die Suche nach einem Telefonkontakt, verfügbar.

- › Den Finger über den Infotainmentbildschirm nach oben oder unten verschieben.

Oder:

- › Den Sprachbefehl „pause“ aussprechen.

Gestoppte Sprachbedienung wieder aufnehmen

- › Die Taste am Multifunktionslenkrad drücken.

Oder:

- › im Infotainmentbildschirm antippen.

Abgespielte Meldung beenden

- › Die Taste  am Multifunktionslenkrad drücken.

Sprachbedienung beenden

- › Die Taste  am Multifunktionslenkrad zweimal drücken.

Oder:

- › Den Sprachbefehl „abbruch“ während der Sprachbefehleingabe aussprechen.

Einschränkung

Für einige Infotainmentsprachen steht keine Sprachbedienung zur Verfügung. Das Infotainment weist auf diese Tatsache hin.

Die Meldungen werden vom Infotainment generiert. Es kann nicht immer die einwandfreie Verständlichkeit, z. B. Straßen- oder Stadtnamen, gewährleistet werden.

Die Verwendung der Sprachbedienung während eines laufenden Telefongesprächs ist nicht möglich.

Einstellungen

Die Einstellung der folgenden Funktionen der Sprachbedienung erfolgt im Menü **MENU** >  > Sprachbedienung:

- ▶ Bestätigungstöne
- ▶ Anzeige von Beispiel-Befehlen

Selbsthilfe**Akustische Hilfe starten**

- › Wenn das Infotainment einen Sprachbefehl erwartet, „Hilfe“ aussprechen.

Der Sprachbefehl „Hilfe“ kann wiederholt für weitere Tipps zur Sprachbedienung ausgesprochen werden.

Anzeige von Beispiel-Sprachbefehlen im Infotainmentbildschirm ein-/ausschalten

Das System bietet die Möglichkeit an, Beispiel-Sprachbefehle nach dem Einschalten der Sprachbedienung im Infotainmentbildschirm anzuzeigen.

- › Zum **Ein-/Ausschalten MENU** >  > Sprachbedienung > Beispiel-Kommandos (Infotainment-Syst.) antippen.

Anzeige von Beispiel-Sprachbefehlen im Display des Kombi-Instruments ein-/ausschalten

Das System bietet die Möglichkeit an, Beispiel-Sprachbefehle nach dem Einschalten der Sprachbedienung im Display des Kombi-Instruments anzuzeigen.

- › Zum **Ein-/Ausschalten MENU** >  > Sprachbedienung > Beispiel-Kommandos (Kombi-Instrument) antippen.

Radio**Übersicht****Menü anzeigen**

- › **RADIO** antippen.

Oder:

- › **MENU** >  antippen.

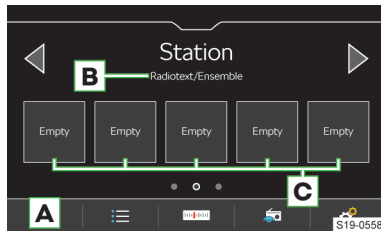
Analoger und digitaler Radioempfang

A Frequenzbereich wählen

B Abhängig vom Frequenzbereich

FM: Radiotext

DAB: Bezeichnung der Sendergruppe

C Stationstasten für bevorzugte Sender

 Liste der verfügbaren Sender

 Manuelle Sendersuche

 Anzeige von Informationen zum Sender (gilt für DAB)

 Einstellungen

I Das Infotainment unterstützt den digitalen Radioempfang in den Formaten DAB und DAB+.

Liste der verfügbaren Sender

- › Zur **Anzeige**  antippen.

 Gespielter Sender

 Auf den Stationstasten gespeicherter Sender

TP Ein Verkehrsfunksender ist eingestellt

 Das DAB-Signal ist nicht verfügbar

 Der DAB-Senderempfang ist nicht sicher

 Zur Filterung der FM-Sender in alphabetischer Reihenfolge, laut Gruppe oder Genre antippen. Die Voraussetzung für die Filterungsoption ist die eingeschaltete RDS- und AF-Funktion.

 Manuelle Aktualisierung der Senderliste

In der FM-Senderliste können Informationen zum ausgestrahlten Programmtyp sowie zum Typ des Regionalsenders angezeigt werden.

Bedienung

Sender wählen

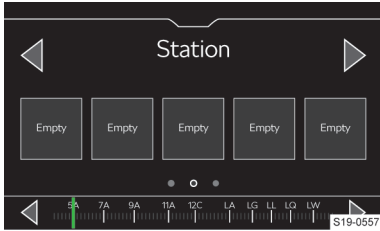

- › < oder > im oberen Bildschirmbereich antippen.

SCAN-Funktion

Die Funktion spielt empfangbare Sender des gewählten Frequenzbereichs nacheinander für jeweils einige Sekunden an.

- › Zum **Start der Anspielautomatik** > Scan oder den rechten Drehregler drücken.
- › Zur **Beendigung der Anspielautomatik** oder den rechten Drehregler drücken.

Sender manuell suchen

- › Im Menü **Radio** antippen.
- › Zur **nacheinander folgenden Suche** < oder > neben der angezeigten Skala des Frequenzbereichs antippen.

Oder:

- › Die Scrollmarke auf der Skala des Frequenzbereichs gedrückt halten und diese auf den gewünschten Wert verschieben.

Oder:

- › Den rechten Drehregler drehen.

Einschränkung

- ▶ Das Infotainment unterstützt den digitalen Radioempfang in den Formaten DAB und DAB+.
- ▶ Parkhäuser, Tunnel, hohe Gebäude oder Berge können den Radioempfang einschränken.
- ▶ In den hinteren Seitenscheiben können sich Antennen für den Empfang des Radiosignals befinden.
Das Bekleben der Scheiben mit Folien oder metallbeschichteten Aufklebern kann den Empfang des Radiosignals beeinträchtigen.
- ▶ Die Gesellschaft ŠKODA AUTO übernimmt beim RDS-Dienst für die Verfügbarkeit, die korrekte Funktion sowie die ausgestrahlten Informationen keine Verantwortung.

Einstellungen

Aktuell gehörten Sender zu den Favoriten aus dem Menü Radio speichern

- › Die gewünschte Stationstaste für bevorzugte Sender halten, bis der Sender gespeichert ist.

Sender zu den Favoriten aus der Liste verfügbarer Sender speichern

Gilt für die AM-, FM- und DAB-Frequenzbereiche.

- › Die Zeile mit dem Namen des gewünschten Senders halten.
- › Die gewünschte Stationstaste antippen.

Favoriten löschen

- › Im Menü **Radio** > Speicher löschen antippen.
- › Zum Löschen **einer** Stationstaste für bevorzugte Sender die gewünschte Stationstaste antippen und den Löschvorgang bestätigen.
- › Zum Löschen **aller** Stationstasten für bevorzugte Sender **Alle** antippen und den Löschvorgang bestätigen.

Funktionsflächen < >

Gilt für die AM-, FM- und DAB-Frequenzbereiche.

Die Variante für den **Senderwechsel** mithilfe der Funktionsflächen < > im Menü **Radio** wird wie folgt eingestellt:

- › Im Menü **Radio** > Pfeiltasten: antippen.
- › Die Wechselvariante wählen.

Verkehrsfunkempfang (TP) der FM-Sender ein-/ausschalten

Gilt für den FM-Frequenzbereich.

- › Im Menü **Radio** > Verkehrsfunk (TP) antippen.

Verkehrsfunkempfang des DAB-Senders ein-/ausschalten

Gilt für den DAB-Frequenzbereich.

- › Im Menü **Radio** den Menüpunkt > Verkehrsfunk (TP) einschalten.
- › Im Menü **Radio** > Erweiterte Einstellungen > DAB-Verkehrsdurchsagen ein-/ausschalten.

Senderlogo aus einer externen Quelle zuordnen

Gilt für die AM-, FM- und DAB-Frequenzbereiche.
Das Infotainment bietet die Möglichkeit an, Logos aus den Bildern auf einer externen Quelle den Stationstasten zuzuordnen.

Für Senderlogos können Bilder im Format jpg, gif, png, bmp mit einer Auflösung von maximal 500x500 Pixel verwendet werden.

- › Im Menü **Radio** > Senderlogos antippen.
- › Die gewünschte Stationstaste antippen.
- › Die externe Quelle mit dem Logo wählen.
- › Das gewünschte Logo aufsuchen und bestätigen.

Die Informationen zur Aktualisierung der Senderlogos sind den ŠKODA-Internetseiten zu entnehmen.

 <http://go.skoda.eu/updateportal>



Senderlogo löschen

Gilt für die AM-, FM- und DAB-Frequenzbereiche.

- Im Menü **Radio**  > Senderlogos antippen.
- Zum Löschen **eines Logos** die gewünschte Stationstaste antippen und den Löschvorgang bestätigen.
- Zum Löschen **aller Logos** Alle antippen und den Löschvorgang bestätigen.

Automatische Zuordnung des Senderlogos ein-/ausschalten

Gilt für die FM- und DAB-Frequenzbereiche.

Bei eingeschalteter Funktion wird bei der Speicherung des Senders auf einer Stationstaste ein Senderlogo aus dem Infotainmentspeicher zugeordnet.

- Im Menü **Radio**  > Erweiterte Einstellungen > Automatische Speicherung Senderlogos antippen.

Regionales FM-Senderlogo

Gilt für den FM-Frequenzbereich.

Das Infotainment bietet die Möglichkeit an, FM-Senderlogos länderspezifisch zu verwenden.

- Im Menü **Radio**  > Erweiterte Einstellungen > Region für Senderlogo: antippen.
- Das Land wählen.

Radiotextempfang ein-/ausschalten

Gilt für die FM- und DAB-Frequenzbereiche.

Bei eingeschalteter Funktion und bei angezeigten Stationstasten werden nähere Informationen zum ausgestrahlten Inhalt des gehörten FM-Senders oder die Bezeichnung der Sendergruppe für den DAB-Sender angezeigt.

- Im Menü **Radio**  > Radiotext antippen.

Automatischen Frequenzwechsel (AF) ein-/ausschalten

Gilt für den FM-Frequenzbereich.

Bei eingeschalteter Funktion und schwachem Signal des aktuell gehörten FM-Senders stellt das Infotainment automatisch den gleichen Sender auf einer anderen Frequenz mit besserem Signal ein.

- Im Menü **Radio**  > Erweiterte Einstellungen > Automatischer Frequenzwechsel (AF) antippen.

Automatischer Frequenzwechsel zu einem regional verwandten FM-Sender

Gilt für den FM-Frequenzbereich.

Das Infotainment bietet die Möglichkeit an, bei einem Signalverlust des gehörten FM-Senders automatisch zu einem regional verwandten FM-Sender zu wechseln.

- Im Menü **Radio**  > Erweiterte Einstellungen > RDS Regional: antippen.
- Einen der folgenden Menüpunkte wählen:
 - ▶ **Fix** - bei Signalverlust ist ein anderer Sender manuell einzustellen.
 - ▶ **Automatisch** - automatische Wahl des Senders mit dem aktuell besten Signalempfang.

 Bei Empfangsverlust in der gegebenen Region stellt das Infotainment automatisch eine andere verfügbare Region ein.

RDS ein-/ausschalten

Gilt für den FM-Frequenzbereich.

Der Menüpunkt ist nur für einige Länder verfügbar.

- Im Menü **Radio**  > Erweiterte Einstellungen > Radio-Daten-System (RDS) antippen.

Bei **ausgeschalteter RDS-Funktion** sind die folgenden Menüpunkte in den Einstellungen der **FM-Sender** nicht verfügbar:

- ▶ Verkehrsfunk (TP)
- ▶ Radiotext
- ▶ RDS Regional
- ▶ Automatischer Frequenzwechsel (AF)
- ▶ Regionales Senderlogo

Zusätzliche Durchsagen des DAB-Senders ein-/ausschalten

Gilt für den DAB-Frequenzbereich.

Bei eingeschalteter Funktion werden andere Durchsagen als Verkehrsmeldungen empfangen. Es handelt sich z. B. um Wetternachrichten, Sportreportagen, Finanznachrichten u. Ä.

- Im Menü **Radio**  > Erweiterte Einstellungen > Andere DAB-Durchsagen antippen.

Automatische Programmverfolgung eines DAB-Senders ein-/ausschalten

Gilt für den DAB-Frequenzbereich.

Bei eingeschalteter Funktion und einem Signalverlust des gehörten DAB-Senders stellt das Infotainment automatisch den gleichen Sender mit besserem Signal in einer anderen DAB-Sendergruppe ein.

- Im Menü **Radio**  > Erweiterte Einstellungen > DAB - DAB Programmverfolgung antippen.

Automatischen Wechsel vom DAB-Sender zum gleichen FM-Sender ein-/ausschalten

Gilt für den DAB-Frequenzbereich.

Bei eingeschalteter Funktion und einem Signalverlust des gehörten DAB-Senders stellt das Infotainment

automatisch den gleichen FM-Sender ein. Hinter dem Sendernamen wird das Symbol (FM) angezeigt. Wenn der korrespondierende DAB-Sender wieder empfangbar ist, wechselt der Sender automatisch von FM zu DAB.

- › Im Menü **Radio** > *Erweiterte Einstellungen* > *Automatischer Wechsel DAB - FM* antippen.

Empfang des DAB-Senders im L-Band ein-/ausschalten

In einigen Ländern ist der DAB-Radioempfang nur im sog. L-Band verfügbar.

- › Im Menü **Radio** > *Erweiterte Einstellungen* > *L-Band* antippen.

I Wenn im jeweiligen Land kein DAB-Radioempfang im L-Band verfügbar ist, empfehlen wir, den Empfang im L-Band auszuschalten. Der DAB-Sendersuchlauf erfolgt dadurch schneller.

Slideshow-Funktion ein-/ausschalten

Gilt für den DAB-Frequenzbereich.

Bei eingeschalteter Funktion werden im Player die vom Sender ausgestrahlten Bilder angezeigt.

- › Im Menü **Radio** > *Erweiterte Einstellungen* > *DAB Slideshow* antippen.

Medien

Was soll beachtet werden

- ▶ Keine wichtigen und ungesicherten Daten auf angeschlossenen Audioquellen speichern. ŠKODA übernimmt für verloren gegangene oder beschädigte Dateien bzw. angeschlossene Audioquellen keine Verantwortung.
- ▶ Beim Wechseln oder Anschluss einer Audioquelle kann es zu plötzlichen Lautstärkeschwankungen kommen. Vor dem Wechsel oder Anschluss einer Audioquelle die Lautstärke reduzieren.
- ▶ Beim Anschluss einer Audioquelle können im Display der Quelle Hinweismeldungen angezeigt werden. Diese Meldungen sind zu beachten und ggf. zu bestätigen.
- ▶ Die in Ihrem Land geltenden nationalen gesetzlichen Bestimmungen zum Urheberrecht sind zu beachten.

Übersicht

Menü anzeigen

- › **MEDIA** antippen.

Oder:

- › **MENU** > antippen.

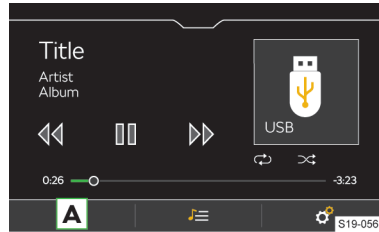

A Quelle wählen

Dateien verwalten / Multimedia-Datenbank

Einstellungen

Bedienung

Bedienung - Grundlagen

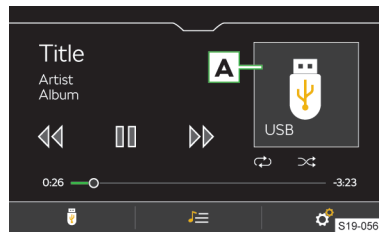

A Albumbild / Symbol der angeschlossenen Quelle
Antippen: verfügbare Alben anzeigen

▶ **Antippen:** Wiedergabe starten

▢▢ **Antippen:** Pause

◀◀ **Innerhalb von 3 s ab dem Start der Wiedergabe antippen:** den vorherigen Titel wiedergeben

◀◀ **Nach 3 s ab dem Start der Wiedergabe antippen:** den aktuellen Titel von Anfang an wiedergeben

◀◀ **Halten:** schneller Rücklauf innerhalb des Titels

▶▶ **Antippen:** den nächsten Titel wiedergeben

▶▶ **Halten:** schneller Vorlauf innerhalb des Titels

Die Bewegung innerhalb des Titels ist auch möglich, indem der Finger über die Zeitachse gezogen wird.

Erweiterte Bedienung

Ein-/Ausschalten der wiederholten Wiedergabe des aktuellen Titels

Ein-/Ausschalten der wiederholten Wiedergabe des aktuellen Albums/Ordnern

Ein-/Ausschalten der zufälligen Wiedergabe des aktuellen Albums/Ordnern

Einschränkung

Die Verfügbarkeit mancher Funktionen der Medienbedienung ist von der angeschlossenen Quelle sowie der verwendeten Software, z. B. Bluetooth®, abhängig.

Einstellungen

Titelwiedergabe inklusive Unterordner ein-/ausschalten

- › Im Menü **Medien** ☞ › *Mix/Repeat inklusive Unterordner* antippen.

Verkehrsfunk

- › Zum **Ein-/Ausschalten** der Verkehrsfunküberwachung während der Wiedergabe von Mediendateien, im Menü **Medien** ☞ › *Verkehrsfunk (TP)* antippen.

Angeschlossenes Gerät sicher trennen

① HINWEIS

Gefahr einer Beschädigung der Daten auf dem angeschlossenen Gerät!

Um das Gerät sicher zu trennen/zu entnehmen, wie folgt vorgehen:

- › Im Menü **Medien** ☞ › *Sicher entfernen*: antippen.
- › Das gewünschte Gerät wählen.
- › Das Gerät trennen/entnehmen.

ⓘ Wenn es nicht möglich ist, das Gerät sicher zu trennen, das Infotainment ausschalten und das Gerät trennen.

Bluetooth®-Player

Das Infotainment ermöglicht es, Audiodateien von einem angeschlossenen Bluetooth®-Player mithilfe des A2DP- oder AVRCP-Audioprofils abzuspielen.

Mit dem Infotainment können mehrere Geräte mittels Bluetooth® gekoppelt, doch nur eines davon kann als Bluetooth®-Player verwendet werden.

- › Zum **Anschließen des Bluetooth®-Players** das Gerät mittels Bluetooth® koppeln und verbinden.
- › Im Menü **Medien** ☞ › *Bluetooth* › *Gekoppelte Geräte* antippen.
- › In der Liste das Gerät mit dem Symbol 🎵 wählen.

ⓘ Wenn mit dem Infotainment ein Gerät mittels Apple CarPlay oder Android Auto verbunden ist, ist kein Verbindungsaufbau mittels Bluetooth® möglich.

SD-Karte

① HINWEIS

Gefahr einer Beschädigung des SD-Kartenlesers!

- ▶ Keine SD-Karten mit abgebrochenem Schieber für den Schreibschutz verwenden.

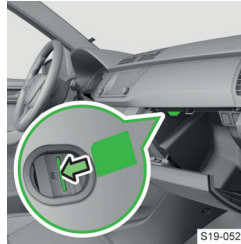

- › Zum **Einlegen** die SD-Karte, mit der abgeschrägten Ecke nach unten gerichtet, in den Schacht im externen Modul einschieben, bis diese einrastet.

- › Zum **Entnehmen** die SD-Karte zuerst sicher trennen. Hierzu im Menü **Medien** ☞ › *Sicher entfernen*:

entfernen: antippen und die SD-Karte wählen.

- › Auf die eingeschobene SD-Karte drücken.

Die SD-Karte fährt in die Ausgabeposition.

① HINWEIS

Bei Verwendung einer SD-Karte mit dem Adapter kann die SD-Karte während der Fahrt durch Fahrzeugschütterungen aus dem Adapter herausfallen.

USB-Gerät

- › Zum **Anschließen** das USB-Gerät in den entsprechenden Anschluss einschieben.

Zur Wiedergabe von Audiodateien USB-Anschlüsse verwenden, die die Datenübertragung unterstützen.

- › Zum **Trennen** das USB-Gerät zuerst sicher trennen. Hierzu im Menü **Medien** ☞ › *Sicher entfernen*: antippen und das USB-Gerät wählen.
- › Das USB-Gerät abziehen.

ⓘ Am USB-Anschluss kann ein USB-Gerät direkt oder über ein Verbindungskabel angeschlossen werden.

Wir empfehlen, Verbindungskabel aus dem ŠKODA Original Zubehör zu verwenden.

USB-Verlängerungskabel oder Reduktionsstücke können die Wiedergabefunktion des angeschlossenen Geräts beeinträchtigen.

USB-Audioquelle laden

Nach dem Anschluss des USB-Geräts wird der Ladevorgang automatisch gestartet, wenn die folgenden Bedingungen erfüllt sind:

- ✓ Die Zündung ist eingeschaltet.
- ✓ Das USB-Gerät ermöglicht den Ladevorgang.

Der Ladewirkungsgrad kann im Vergleich zum Ladevorgang über das übliche Stromnetz unterschiedlich sein.

Abhängig vom Typ des angeschlossenen USB-Geräts und von der Häufigkeit des Gebrauchs, kann der Ladestrom möglicherweise nicht ausreichend sein, um die Batterie des angeschlossenen Geräts zu laden.

Einige angeschlossene Audioquellen können möglicherweise nicht erkennen, dass sie geladen werden.

Unterstützte Quellen und Dateien

Unterstützte Quellen

Quelle	Schnittstelle	Typ	Spezifikation	Dateisystem
SD-Karte	SD-Kartenleser	Standardgröße	SD SDHC SDXC	FAT16 FAT32 exFAT NTFS
USB	USB 1.x; 2.x 3.x oder höher mit der Unterstützung von USB 2.x	MSC	USB-Stick HDD (ohne spezielle Software)	
			USB-Geräte, die das USB Mass Storage-Protokoll unterstützen	
		MTP	Geräte mit dem Betriebssystem Android oder Windows Phone, die das Media Transfer Protocol unterstützen	
		Apple	Geräte mit dem Betriebssystem iOS	HFS+
Bluetooth®-Player	Bluetooth®	-	Bluetooth®-Protokolle A2DP und AVRCP (1.0 - 1.5)	-

Die mittels des GPT-Standards (GUID Partition Table) in Bereiche unterteilten Audioquellen werden vom Infotainment nicht unterstützt. Das Durchsehen von Bildern im Infotainmentbildschirm wird von angeschlossenen Apple-Geräten nicht unterstützt.

Kompatibilität mobiler Geräte

Auf den ŠKODA-Internetseiten kann geprüft werden, ob das Infotainment mit den gewählten zu testenden mobilen Geräten kompatibel ist. Diese Prüfung erfolgt mittels des folgenden Verweises oder durch das Einlesen des QR-Codes:

<http://go.skoda.eu/compatibility>



Alle angeführten Angaben sind beiläufig und dienen zur Information.

Die Gesellschaft ŠKODA AUTO kann keine vollständige Funktionsfähigkeit und Kompatibilität, z. B. aufgrund einer Software-Aktualisierung des Infotainments sowie der mobilen Geräte, garantieren.

Unterstützte Audiodateien

Kompressionsformat	Codec-Typ	Dateisuffix	Max. Bitrate [kbit/s]	Max. Abtast-rate [kHz]	Multikanäle
MPEG	MPEG 1 Layer 3	mp3	32 - 320	32, 44, 48	Mono, Dual Mono, Stereo, Joint Stereo
	MPEG 2 Layer 3	mp3	8 - 160	16, 22, 24	Mono, Stereo, Joint Stereo
	MPEG 2.5 Layer 3			8, 11, 12	

Kompressionsformat	Codec-Typ	Dateisuffix	Max. Bitrate [kbit/s]	Max. Abtast-rate [kHz]	Multikanäle
WMA	Windows Media Audio 9 und 9.1	wma	8 - 384	8, 11, 12, 16, 22, 32, 44, 48	Mono, Stereo, Joint Stereo
	Windows Media Audio 9.2		8 - 320		
	Windows Media Audio 10		8 - 768	32, 44, 48, 96	
FLAC	FLAC	flac	durch das Format definiert ca. 5,5 Mbit/s	8, 11, 12, 16, 22, 24, 32, 44, 48, 64, 88, 96	Mono, Stereo, 5.1, 7.1
OGG-Vorbis	OGC-Vorbis	ogg	durch das Format definiert ca. 5,5 Mbit/s	8, 11, 12, 16, 22, 24, 32, 44, 48	Mono, Stereo
ADTS	AAC LC	aac	16 - 400	22, 24, 32, 44, 48	Mono, Stereo
	AAC HE			16, 22, 24, 32, 44, 48	
	AAC HEv2			32, 44, 48	
RIFF	WAV	wav	64 - 3072	8, 11, 12, 16, 22, 24, 32, 44, 48, 96	Mono, Stereo

☒ Dateien, die über das **DRM-** und **iTunes®**-Verfahren geschützt sind, werden vom Infotainment nicht unterstützt.

Unterstützte Playlists

Codec-Typ	Dateisuffix
M3U	m3u
M3U8	m3u8
PLS	pls
WPL	wpl
ASX	asx
PLA	pls

Bilder

Übersicht

Menü anzeigen

› MENU › antippen.

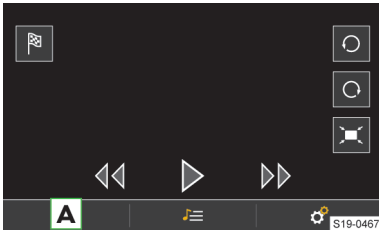

A Quelle wählen

Dateien verwalten

Einstellungen

Bedienung

Bedienung mittels Berührung

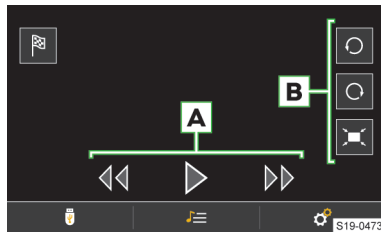

A Bilder betrachten

- ▶▶ Das nächste Bild anzeigen
- ▶◀◀ Das vorherige Bild anzeigen
- ▶▶ Slideshow starten
- ▶◻◻ Slideshow stoppen

B Bild anzeigen

- ▶ ○ Nach links drehen
- ▶ ○ Nach rechts drehen
- ▶ ✖ In der Ausgangsgröße darstellen

▣ Zielführung zu GPS-Koordinaten
Die Funktionsfläche wird angezeigt, wenn im Bild Informationen über GPS enthalten sind.

Gestensteuerung

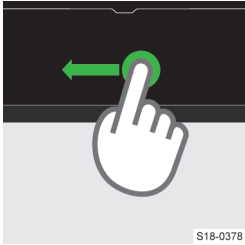

▶ Anzeige des nächsten Bilds

S18-0378

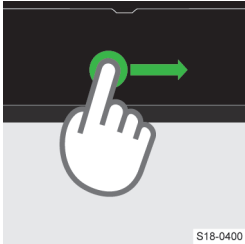

▶ Anzeige des vorherigen Bilds

S18-0400

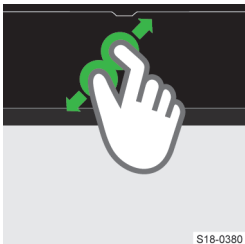

▶ Vergrößerung der Darstellung

S18-0380

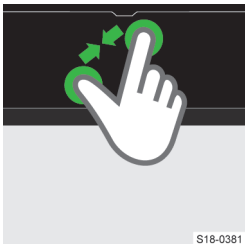

▶ Verkleinerung der Darstellung

S18-0381

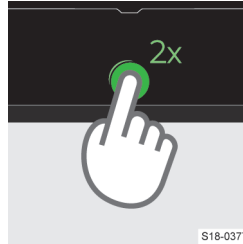

S18-0377

▶ Maximale Bildvergrößerung / Darstellung der Ausgangsbildgröße

Einstellungen

Die Einstellung der folgenden Funktionen erfolgt im Menü **MENU** > > :

- ▶ Anzeigegröße des Bilds
- ▶ Anzeigedauer des Bilds während der Slideshow
- ▶ Slideshow-Wiederholung

Unterstützte Quellen und Dateien

Unterstützte Quellen

Quelle	Schnittstelle	Spezifikation	Dateisystem
SD-Karte	SD-Kartenleser	Standardgröße SD SDHC SDXC	FAT16 FAT32 exFAT NTFS
USB	USB 1.x; 2.x 3.x oder höher mit der Unterstützung von USB 2.x	USB-Stick HDD (ohne spezielle Software)	

Unterstützte Dateien

Codec-Typ	Dateisuffix	Max. Auflösung [Mpx]
BMP	bmp	4
JPG; JPEG	jpg; jpeg	4 (Progressive Mode) 64
GIF	gif	4
PNG	png	4

Die maximal unterstützte Bildgröße beträgt 20 MB.

Media Command

Funktionsweise

Die Funktion Media Command ermöglicht es, die Wiedergabe von Audiodateien oder Videos in bis zu zwei Tablets, die mit dem Infotainment mittels WLAN verbunden sind, im Infotainment zu steuern.

Übersicht

Menü anzeigen

- › MENU › antippen.

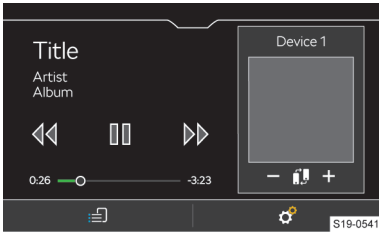

Menü für ein Tablet

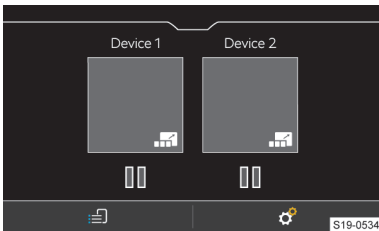

Menü für zwei Tablets

- Wahl des verbundenen Tablets

- Einstellungen

Funktionsbedingungen

- ✓ Die Datenübertragung des Infotainments ist eingeschaltet.
Das Ein-/Ausschalten der Übertragung erfolgt im Menüpunkt **MENU** › › Datenübertragung mobile Geräte › Datenübertragung für ŠKODA-Apps aktivieren.
- ✓ Die Infotainmentbedienung mittels der Anwendung ist freigegeben.
Die Einstellung der Bedienung erfolgt im Menüpunkt **MENU** › › Datenübertragung mobile Geräte › Bedienung durch Apps.
Es kann einer der folgenden Menüpunkte gewählt werden:
 - ▶ **Deaktivieren** - die Bedienung ist deaktiviert.
 - ▶ **Bestätigen** - die Bedienung bedarf einer Bestätigung beim Start der Anwendung.
 - ▶ **Zulassen** - die Bedienung bedarf keiner Bestätigung.
- ✓ Im Tablet/in den Tablets ist die Anwendung ŠKODA Media Command installiert.
- ✓ Das Tablet ist/die Tablets sind mit dem Infotainment-Hotspot verbunden.

Bedienung

Wiedergabe starten

- › Zur **Auswahl der Wiedergabequelle** im Menü antippen und das Quell-Tablet wählen.
- › Zur **Wiedergabe** die Kategorie und anschließend den Titel wählen.

Wenn zwei Tablets angeschlossen sind, startet die Titelwiedergabe in den beiden Tablets zum gleichen Zeitpunkt.

Wiedergabesteuerung

- ▶ **Antippen:** Wiedergabe starten
- Antippen:** Pause
- ◀◀ **Innerhalb von 3 s ab dem Start der Wiedergabe antippen:** den vorherigen Titel wiedergeben
- ◀◀ **Nach 3 s ab dem Start der Wiedergabe antippen:** den aktuellen Titel von Anfang an wiedergeben
- ▶▶ **Antippen:** den nächsten Titel wiedergeben
- + Audiolautstärke des Tablets erhöhen
- Audiolautstärke des Tablets verringern
- Steuerungsoptionen für zwei Tablets anzeigen
- Steuerungsoptionen für ein Tablet anzeigen
- ⏏ Tablet stummschalten
- 🔊 Stummschaltung des Tablets aufheben

Die Bewegung innerhalb des Titels ist auch möglich, indem der Finger über die Zeitachse gezogen wird.

Funktionseinschränkung

Einige Tablettypen ermöglichen die Wiedergabe von Audiodateien oder Videos auch von einer im Tablet eingeschobenen SD-Karte. Die Wiedergabe dieser Titel kann eingeschränkt sein.

Sind mehrere Geräte mit dem Infotainment mittels WLAN verbunden, dann besteht die Gefahr einer WLAN-Überlastung und somit auch einer Funktionsunfähigkeit der Media Command.

Eine Videowiedergabe in hoher Auflösung kann Wiedergabeprobleme oder Probleme bei der Verbindung der Tablets mit dem Infotainment zur Folge haben.

Einstellungen

Anwendung ŠKODA Media Command

Die Anwendung kann nach dem Einlesen des folgenden QR-Codes oder mithilfe des Verweises auf die Internetseite mit Informationen zu den mobilen Anwendungen ŠKODA in das mobile Gerät heruntergeladen werden:

<http://go.skoda.eu/service-app>



Tablet mit dem Infotainment-Hotspot verbinden

- › Die Zündung einschalten.
- › Den WLAN-Hotspot des Infotainments im Menüpunkt **MENU** >  > WLAN > Mobiler Hotspot > Mobiler Hotspot einschalten.
- › Das WLAN im Tablet einschalten.
- › In der Liste der verfügbaren WLAN-Geräte das Infotainment-WLAN aufsuchen.

Der Name des Infotainment-Hotspots ist dem Menüpunkt **MENU** >  > WLAN > Mobiler Hotspot > Einstellungen Hotspot (WLAN) > SSID: zu entnehmen.

- › Den Infotainment-Hotspot wählen und das erforderliche Passwort eingeben.
Das Passwort für die Verbindung mit dem Infotainment-Hotspot ist dem Menüpunkt **MENU** >  > WLAN > Mobiler Hotspot > Einstellungen Hotspot (WLAN) > Netzwerkschlüssel: zu entnehmen.
- › Den Verbindungsaufbau bestätigen.
- › Im Tablet die Anwendung ŠKODA Media Command starten.

Unterstützte Dateien

Format	Codec-Typ	Betriebssystem Android	Betriebssystem iOS
Video	MPEG-4 Part 2	✓	✓
	MPEG-4 Part 10 (H264)	✓	✓
	Xvid	✓	×
Audio	MPEG-1; 2 und 2,5 Layer 3 (mp3)	✓	✓
	aac	✓ (4,1+)	✓
	m4a	✓ (4,1+)	✓
	ogg	✓	×
	flac	✓	×
	wav	✓ (4,1+)	✓





Verwaltung mobiler Geräte

Übersicht

Verwaltung mobiler Geräte

- › Im Menü **Telefon**  > Bluetooth > Gekoppelte Geräte antippen.

In der Liste gekoppelter mobiler Geräte können bei den einzelnen Geräten folgende Symbole erscheinen:

-  **graues Symbol** - das Gerät kann als Telefon verbunden werden.
-  **grünes Symbol** - das Gerät ist als Telefon verbunden.
-  **graues Symbol** - das Gerät kann als Bluetooth®-Player verbunden werden.
-  **weißes Symbol** - das Gerät ist als Bluetooth®-Player verbunden.

Mögliche Funktionen des angeschlossenen mobilen Geräts

Die Funktionen eines über das HFP-Bluetooth-Profil verbundenen Geräts sind von den folgenden Verbindungstypen abhängig:

Erstes Gerät Haupttelefon	Zweites Gerät Zusatztelefon
eingehende/abgehende Anrufe SMS Telefonkontakte Bluetooth®-Player	eingehende Anrufe Bluetooth®-Player

Mit dem Infotainment kann nur **ein mobiles Gerät** als Bluetooth®-Player verbunden werden.

Einschränkungen mobiler Geräte und Anwendungen

Funktionsverfügbarkeit

Die Verfügbarkeit bestimmter Funktionen hängt vom Typ des mobilen Geräts sowie von den installierten Anwendungen ab.

Verbindungseinschränkung

- ▶ Mit dem Infotainment können max. 20 mobile Geräte gekoppelt werden.
- ▶ Die Reichweite der Verbindung des mobilen Geräts zum Infotainment ist auf den Fahrgastraum beschränkt.
- ▶ Nach dem Erreichen der maximalen Anzahl wird durch die Kopplung des nächsten mobilen Geräts das am längsten nicht verwendete Gerät ersetzt.

Kompatibilität mobiler Geräte

Auf den ŠKODA-Internetseiten kann geprüft werden, ob das Infotainment mit den gewählten zu testenden mobilen Geräten kompatibel ist. Diese Prüfung erfolgt mittels des folgenden Verweises oder durch das Einlesen des QR-Codes:

 <http://go.skoda.eu/compatibility>



Alle angeführten Angaben sind beiläufig und dienen zur Information.

Die Gesellschaft ŠKODA AUTO kann keine vollständige Funktionsfähigkeit und Kompatibilität, z. B. aufgrund einer Software-Aktualisierung des Infotainments sowie der mobilen Geräte, garantieren.

Bluetooth®-Kompatibilität mobiler Geräte

Aufgrund der Vielzahl von mobilen Geräten ist es nicht möglich, die vollständige Bluetooth®-Kompatibilität mit dem Infotainment zu gewährleisten. Die Bluetooth®-Kompatibilität ist von der Bluetooth®-Version sowie von der Implementierung der Bluetooth®-Protokolle seitens des Herstellers des mobilen Geräts abhängig.

Anwendungen in mobilen Geräten

In mobilen Geräten können Anwendungen installiert werden, die es ermöglichen, zusätzliche Informatio-

nen im Infotainmentbildschirm anzuzeigen oder das Infotainment zu bedienen.

Aufgrund der Vielzahl von Anwendungen sowie deren laufenden Weiterentwicklung, können die verfügbaren Anwendungen möglicherweise nicht in allen mobilen Geräten funktionsfähig sein. Die Gesellschaft ŠKODA AUTO übernimmt für deren ordnungsgemäße Funktion keine Haftung.

Der Umfang der verfügbaren Anwendungen und deren Funktionen ist vom Infotaintmenttyp, sowie fahrzeug- und länderabhängig.

Informationen zu den ŠKODA-Anwendungen



Detaillierte Informationen zu den ŠKODA-Anwendungen sind den Internetseiten nach dem Einlesen des folgenden QR-Codes oder des Verweises zu entnehmen:

 <http://go.skoda.eu/mobile-apps>



Verbindungsaufbau

Ein mobiles Gerät mit dem Infotainment verbinden

- › Die Zündung einschalten.
- › Das Bluetooth® des mobilen Geräts einschalten.
- › Das Bluetooth® des Infotainments **MENU** >  > *Bluetooth* > *Bluetooth* einschalten.
- › Die Bluetooth®-Sichtbarkeit des Infotainments **MENU** >  > *Bluetooth* > *Sichtbarkeit*: > *Sichtbar* einschalten.
- › Im mobilen Gerät verfügbare Bluetooth®-Geräte aufsuchen.
- › Die Bluetooth®-Einheit des Infotainments wählen.

Der Name der Einheit lässt sich durch Antippen von **MENU** >  > *Bluetooth* > *Name*: ermitteln.

- › Die PIN bestätigen, ggf. eingeben und bestätigen.

Das mobile Gerät wird mit dem Infotainment verbunden oder lediglich gekoppelt, und zwar in Abhängigkeit von der Anzahl der bereits verbundenen Geräte.

Infotainment mit einem nicht gekoppelten mobilen Gerät verbinden

- > Die Zündung einschalten.
- > Das Bluetooth® des mobilen Geräts einschalten.
- > Das Bluetooth® des Infotainments **MENU** > > Bluetooth > Bluetooth einschalten.
- > **MENU** > > Bluetooth > Geräte suchen antippen.
- > Die Sichtbarkeit des anzuschließenden Geräts sicherstellen.
- > Das gewünschte Gerät in der Liste der aufgesuchten Bluetooth®-Geräte wählen.
- > Die PIN bestätigen, ggf. eingeben und bestätigen.
- > Wenn zwei Geräte mit dem Infotainment verbunden sind, das zu ersetzende Gerät wählen.

Infotainment mit einem bereits gekoppelten mobilen Gerät verbinden

Die Verbindung mit einem bereits gekoppelten mobilen Gerät erfolgt nach dem Einschalten der Zündung automatisch, ggf. kann das Gerät manuell wie folgt verbunden werden:

- > Die Zündung einschalten.
- > Das Bluetooth® des mobilen Geräts einschalten.
- > Das Bluetooth® des Infotainments **MENU** > > Bluetooth > Bluetooth einschalten.
- > **MENU** > > Bluetooth > Gekoppelte Geräte antippen.
- > In der Geräteliste das gewünschte Gerät sowie das Bluetooth®-Profil wählen.
- > Die PIN bestätigen, ggf. eingeben und bestätigen.
- > Wenn zwei Geräte mit dem Infotainment verbunden sind, das zu ersetzende Gerät wählen.

Verbindung zu einem mobilen Gerät trennen

- > **MENU** > > Bluetooth > Gekoppelte Geräte antippen.
- > Das Symbol des Bluetooth®-Profils des gewünschten mobilen Geräts antippen.

Ein gekoppeltes mobiles Gerät löschen

- > **MENU** > > Bluetooth > Gekoppelte Geräte antippen.
- > Zum **Löschen eines** mobilen Geräts antippen und den Löschvorgang bestätigen.
- > Zum **Löschen aller** mobilen Geräte *Alle löschen* antippen und den Löschvorgang bestätigen.

Telefon

Übersicht

Menü anzeigen

- > **PHONE** antippen.

Oder:

- > **MENU** > antippen.

i Wenn das Menü **Telefon** nicht angezeigt wird, prüfen, ob das mobile Gerät angeschlossen ist.

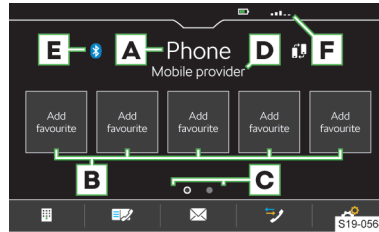

- A** Name des verbundenen Telefons
 - ▶ **Antippen:** Liste früher verbundener Telefone anzeigen
- B** Stationstasten für bevorzugte Kontakte
- C** Wahl der Speichergruppe der bevorzugten Kontakte
- D** Name des Telefondienstanbieters
 - ▶ Wenn vor dem Namen das Symbol angezeigt wird, ist das Roaming aktiv.
- E** Symbol des Verbindungstyps
- F** Statussymbole des Telefons
 - Wechsel des Haupttelefons gegen das Zusatztelefon
 - Eingabe der Telefonnummer
 - Kontaktliste
 - Textmitteilungen
 - Anruflisten
 - Einstellungen

Bedingungen für die Verbindung eines Telefons mit dem Infotainment

- ✓ Die Zündung ist eingeschaltet.
- ✓ Die Bluetooth®-Funktion des Infotainments und des Telefons ist eingeschaltet.
 - Das Einschalten der Bluetooth®-Funktion des Infotainments erfolgt im Menüpunkt **MENU** > > Bluetooth > Bluetooth.
- ✓ Die Sichtbarkeit des Infotainments ist eingeschaltet.
 - Das Einschalten der Sichtbarkeit des Infotainments erfolgt im Menüpunkt **MENU** > > Bluetooth > Sichtbarkeit.> Sichtbar.
- ✓ Das Telefon befindet sich in Signalreichweite der Bluetooth®-Einheit des Infotainments.
- ✓ Das Telefon ist mit dem Infotainment kompatibel.
- ✓ Mit dem Infotainment ist kein mobiles Gerät mittels Apple CarPlay verbunden.

Telefonbedienung

Telefonnummer eingeben

- › Im Menü **Telefon** antippen.
- › Die Telefonnummer mithilfe der angezeigten numerischen Tastatur eingeben.

Die angezeigte numerische Tastatur kann auch für eine Kontaktsuche verwendet werden. Wenn z. B. die Ziffern 32 eingegeben werden, werden neben der numerischen Tastatur Kontakte mit der Buchstabenreihenfolge DA, FA, EB u. Ä. angezeigt.

Liste der Telefonkontakte

Die Liste der Telefonkontakte ist aus dem verbundenen Haupttelefon importiert.

- › Zur **Anzeige** der Kontaktliste im Menü **Telefon** antippen.
- › Zur **Suche** innerhalb der Liste *Suchen* antippen.
- › Die Angaben für die Suche eingeben.
- › Zum **Verbindungsaufbau** zu einem Kontakt die Funktionsfläche mit dem gewünschten Kontakt antippen.

Wenn ein Kontakt mehrere Telefonnummern enthält, die Telefonnummer aus der angezeigten Liste wählen.

- › Zur Anzeige des **Details** eines Kontakts › antippen.

Verbindung zur Nummer der Sprachmailbox aufbauen

- › Im Menü **Telefon** › antippen.

Telefongespräch

Abhängig vom Kontext des Telefongesprächs sind die folgenden Funktionen auswählbar:

- Verbindungsaufbau beenden / Eingehenden Anruf ablehnen / Anruf beenden
- Eingehenden Anruf annehmen / Zum gehaltenen Anruf zurückkehren
- Rufton aus-/einschalten
- Anruf halten
- Mikrofon aus-/einschalten
- Anruferdetail anzeigen
- Konferenz herstellen

- › Um **den Gesprächston von den Lautsprechern zum Telefon umzuschalten**, im Menü **Telefon** › *Freisprechen* antippen.
- › Um **den Gesprächston vom Telefon zu den Lautsprechern umzuschalten**, antippen.

Konferenzgespräch

Das Konferenzgespräch stellt ein gemeinsames Telefongespräch mit mind. drei und max. sechs Teilnehmern dar.

- › Während eines laufenden Gesprächs/einer Konferenz den nächsten Anruf durchführen.

Oder:

- › Einen neuen eingehenden Anruf durch Antippen von annehmen.
- › Zum **Start** eines Konferenzgesprächs antippen.

Während eines laufenden Konferenzgesprächs sind kontextabhängig die folgenden Funktionen auswählbar:

- Konferenz halten, vorübergehend verlassen (die Konferenz wird im Hintergrund fortgesetzt)
- Zur gehaltenen Konferenz zurückkehren
- Mikrofon aus-/einschalten
- Konferenz beenden
- Detail des Konferenzgesprächs anzeigen

Im Detail des Konferenzgesprächs sind abhängig vom verbundenen Telefon die folgenden Funktionen auswählbar:

- Detail des Konferenzgesprächsteilnehmers anzeigen
- Gespräch mit dem Konferenzgesprächsteilnehmer beenden
- Gespräch mit einem Teilnehmer außerhalb des Konferenzgesprächs

Textmitteilung versenden

- › Im Menü **Telefon** › *Neue SMS* antippen.
- › Eine Textmitteilung schreiben und bestätigen, es wird eine Ansicht der Mitteilung angezeigt.

Die Mitteilung kann bearbeitet werden, wenn der Textbereich innerhalb der Ansicht angetippt wird.

- › Den Empfänger der Mitteilung aufsuchen oder wählen, ggf. antippen, um die Telefonnummer einzugeben.
- › Weitere Empfänger hinzufügen oder gewählte Empfänger bestätigen.
- › antippen.

Angenommene Textmitteilungen anzeigen

- › Im Menü **Telefon** › *Eingang* antippen.
- › Um die **Mitteilung anzuzeigen**, die gewünschte Mitteilung wählen.

Es wird der Mitteilungsinhalt sowie das folgende Menü mit Funktionen angezeigt:

- Textmitteilung mittels der generierten Infotainmentstimme vorlesen.
- ... **Menü mit folgenden Funktionen einer angenommenen Mitteilung anzeigen.**
 - Option, die Mitteilung mittels einer Vorlage zu beantworten.
 - Mitteilung löschen.
 - Telefonnummern in der Mitteilung erkennen.
 - Mitteilung weiterleiten, mit der Option, die Mitteilung noch vor der Versendung zu bearbeiten.
 - Antwort an den Absender mittels einer Mitteilung versenden.

Einstellungen der Telefonfunktionen des Infotainments

Stationstasten für bevorzugte Kontakte verwalten

- › Zum **Speichern** die gewünschte Stationstaste halten.
- › Einen Kontakt aus der angezeigten Liste wählen.
- › Wenn der Kontakt mehrere Telefonnummern enthält, die gewünschte Telefonnummer wählen.
- › Zum **Löschen** im Menü **Telefon** › *Benutzerprofil* › *Favoriten verwalten* antippen.
- › Zum Löschen **einer** Stationstaste den gewünschten Listeneintrag antippen und den Löschvorgang bestätigen.

Oder:

- › Zum Löschen **aller** Stationstasten *Alle löschen* antippen und den Löschvorgang bestätigen.

Telefonkontakte importieren

Nach der ersten Verbindung des Haupttelefons mit dem Infotainment startet der Import der Telefonkontakte in den Infotainmentspeicher.

In das Infotainment können bis zu 2000 Telefonkontakte mit Kontaktbildern importiert werden. Jeder Kontakt kann max. 5 Telefonnummern enthalten.

In Abhängigkeit vom Teletyp kann eine Importbestätigung erforderlich sein.

Telefonkontakte aktualisieren

Bei erneuter Verbindung des Telefons mit dem Infotainment erfolgt eine **automatische** Aktualisierung der Liste.

- › Zur **manuellen** Aktualisierung der Liste im Menü **Telefon** › *Benutzerprofil* › *Kontakte importieren* antippen.

Bilder bei Telefonkontakten anzeigen

- › Im Menü **Telefon** › *Benutzerprofil* › *Bilder für Kontakte anzeigen* antippen.

Kontakte im Telefonbuch sortieren

- › Im Menü **Telefon** › *Benutzerprofil* › *Sortieren nach:* antippen.
- › Die Sortierungsart wählen.

Rufton

Für einige Telefone ist die Verwendung des Telefonruftons nicht möglich, stattdessen wird der Infotainment-Rufton verwendet.

- › Zur **Einstellung des Infotainment-Ruftons** im Menü **Telefon** › *Benutzerprofil* › *Anrufton auswählen* antippen.
- › Den Rufton wählen.

Sprachmailboxnummer

- › Zur **Einstellung der Sprachmailboxnummer** im Menü **Telefon** › *Benutzerprofil* › *Mailbox-Nummer:* antippen.
- › Die Sprachmailboxnummer eingeben.

Konferenzgespräche

- › Zum **Ein-/Ausschalten der Option für die Herstellung von Konferenzgesprächen** im Menü **Telefon** › *Konferenz* antippen.

WLAN

Funktionsweise

Das WLAN kann für die Internetverbindung oder für die Bedienung des Infotainments mittels einer Anwendung im angeschlossenen Gerät, z. B. ŠKODA Media Command, verwendet werden.

Mit dem Infotainment-Hotspot können bis zu 8 mobile Geräte verbunden werden. Gleichzeitig kann das Infotainment mit einem anderen Hotspot verbunden werden.

Übersicht der verfügbaren Hotspots

Verfügbare Hotspots anzeigen

- › **MENU** › › **WLAN** › **WLAN** antippen.

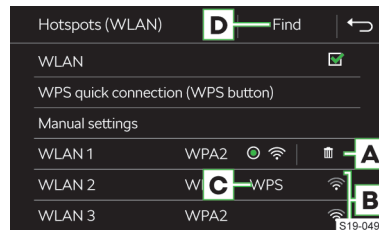

- A** Früher verbundene Hotspots
- B** Verfügbare Hotspots
- C** Der Hotspot unterstützt die WPS-Verbindung
- D** Aktualisierung der Liste der verfügbaren Hotspots

- Aktuell verbundener Hotspot
- Informationen zur Hotspot-Verbindung löschen
- WLAN-Signalstärke des Hotspots
- Das WLAN-Signal des Hotspots ist nicht verfügbar



Funktionseinschränkung

Das Infotainment kann nur mit einem Hotspot mit WPA2-Zugriffssicherung verbunden werden.

Einstellungen

Ein mobiles Gerät mit dem Infotainment-Hotspot verbinden

- › Die Zündung einschalten.

- › Den WLAN-Hotspot des Infotainments im Menüpunkt **MENU** ›  › WLAN › *Mobiler Hotspot* › *Mobiler Hotspot* einschalten.
- › Im mobilen Gerät das WLAN einschalten.
- › In der Liste der verfügbaren WLAN-Geräte das Infotainment-WLAN aufsuchen.
Der Name des Infotainment-Hotspots ist dem Menüpunkt **MENU** ›  › WLAN › *Mobiler Hotspot* › *Einstellungen Hotspot (WLAN)* › *SSID*: zu entnehmen.
- › Den Infotainment-Hotspot wählen und das erforderliche Passwort eingeben.
Das Passwort für die Verbindung mit dem Infotainment-Hotspot ist dem Menüpunkt **MENU** ›  › WLAN › *Mobiler Hotspot* › *Einstellungen Hotspot (WLAN)* › *Netzwerkschlüssel*: zu entnehmen.
- › Den Verbindungsaufbau bestätigen.

Infotainment mit dem Hotspot des mobilen Geräts verbinden

- › Die Zündung einschalten.
- › Die WLAN-Einheit des Infotainments im Menüpunkt **MENU** ›  › WLAN › WLAN › WLAN einschalten.
- › Den gewünschten Hotspot in der Liste der verfügbaren Hotspots wählen.
- › Das Passwort für den Verbindungsaufbau zum mobilen Gerät eingeben.

 Das Infotainment speichert die Passwörter für früher verbundene Hotspots.

Sicherheitsebene des Infotainment-Hotspots

Die Sicherheitsebene ist auf WPA2 eingestellt und kann nicht verändert werden.

Name des Infotainment-Hotspots ändern

- › **MENU** ›  › WLAN › *Mobiler Hotspot* › *Einstellungen Hotspot (WLAN)* › *SSID*: antippen.
- › Den Namen eingeben und bestätigen.
- › *Speichern* antippen.

Passwort für die Verbindung mit dem Infotainment-Hotspot ändern

Das Passwort muss mindestens 8 und maximal 63 Zeichen enthalten.

- › **MENU** ›  › WLAN › *Mobiler Hotspot* › *Einstellungen Hotspot (WLAN)* › *Netzwerkschlüssel*: antippen.
- › Das Passwort eingeben und bestätigen.
- › *Speichern* antippen.

Schnellverbindung eines mobilen Geräts mit dem Infotainment-Hotspot

- › Die Zündung einschalten.
- › Den WLAN-Hotspot des Infotainments im Menüpunkt **MENU** ›  › WLAN › *Mobiler Hotspot* › *Mobiler Hotspot* einschalten.
- › *WPS-Schnellverbindung (WPS-Button)* antippen.
- › Im mobilen Gerät die Option für die Verbindung mittels WPS einschalten.

- › Den Verbindungsaufbau abwarten, ggf. die jeweiligen Meldungen bestätigen.

Schnellverbindung des Infotainments mit dem Hotspot des mobilen Geräts

- › Die Zündung einschalten.
- › Im mobilen Gerät den Hotspot, dessen Sichtbarkeit sowie die Option für die WPS-Verbindung einschalten.
- › Die WLAN-Einheit des Infotainments im Menüpunkt **MENU** ›  › WLAN › WLAN › WLAN einschalten.
- › *WPS-Schnellverbindung (WPS-Button)* antippen.
- › Den Verbindungsaufbau abwarten, ggf. die jeweiligen Meldungen bestätigen.

Manuelle Verbindung des Infotainments mit dem Hotspot des mobilen Geräts

- › Die Hotspot-Sicherung des mobilen Geräts auf WPA2 einstellen.
- › Die Zündung einschalten.
- › Die WLAN-Einheit des Infotainments im Menüpunkt **MENU** ›  › WLAN › WLAN › WLAN einschalten.
- › *Manuelle Einstellungen* antippen.
- › Den Namen des zu verbindenden Hotspots sowie das Zugangspasswort eingeben.
- › *Verbinden* antippen.
- › Den Verbindungsaufbau abwarten, ggf. die jeweiligen Meldungen bestätigen.

Tipps für eine einwandfreie Verbindung

- ▶ Nur den zu verbindenden Hotspot eingeschaltet lassen, die anderen Hotspots ausschalten.
- ▶ Nicht verwendete Hotspots löschen. Dadurch wird die für den Verbindungsaufbau benötigte Zeit verkürzt.
- ▶ Bei einigen Hotspots dauert der Verbindungsaufbau länger, das Ende des Verbindungsaufbaus abwarten.
- ▶ Bei Unterbrechung des Verbindungsaufbaus, verfügbare Hotspots erneut aufsuchen und den Verbindungsaufbau wiederholen.

Datenverbindung

Einstellungen

Mobile Daten

Mobile Daten für die Datenverbindung können gemäß den Tarifbedingungen des Mobilfunknetzbetreibers kostenpflichtig sein.

Arten des Datenverbindungsaufbaus

- ▶ Durch Verbindung des Infotainments mit dem **externen Hotspot** mittels WLAN.
- ▶ Mittels des **USB-Geräts** CarStick.

Verbindung mittels des USB-Geräts CarStick

Das USB-Gerät CarStick kann aus dem ŠKODA Original Zubehör erworben werden.

- › Eine SIM-Karte mit aktivierten Datendiensten in das CarStick-Gerät einstecken.

Die benötigte Abmessung der SIM-Karte sowie die korrekte Vorgehensweise beim Einstecken, ist der dem CarStick-Gerät beigegeführten Anleitung zu entnehmen.

- › Die Zündung sowie das Infotainment einschalten.
- › Den CarStick in den USB-Eingang vorn einschieben.
- › Ca. eine Minute warten, bis eine andere als die rote Kontrollleuchte am CarStick dauerhaft leuchtet.

Wenn die rote Kontrollleuchte leuchtet, den CarStick abziehen und wieder einschieben.

- › Wenn die SIM-Karte durch einen PIN-Code geschützt ist, den PIN-Code eingeben.
- › Den eingegebenen PIN-Code durch Antippen von **OK** bestätigen.

Oder:

- › antippen, um den PIN-Code zu speichern und zu bestätigen.
- › Ggf. das benötigte Netzwerk des Datendiensteanbieters einstellen.

① HINWEIS

Bei einer SIM-Karte unkorrekter Größe oder beim Einstecken einer SIM-Karte in falscher Richtung besteht die Gefahr einer Beschädigung des USB-Geräts CarStick.

Netzwerkparameter einstellen

- › **MENU** › › *Netzwerk* antippen.
- › Die gewünschten Parameter einstellen.

Für genaue Parameter für die Netzwerkeinstellung den Datendiensteanbieter kontaktieren.

SmartLink

Funktionsweise

SmartLink bietet die Möglichkeit an, zertifizierte Anwendungen eines angeschlossenen mobilen Geräts im Infotainmentbildschirm anzuzeigen und zu bedienen.

Die Zertifizierung kann durch die Verwendung der neuesten Aktualisierung der jeweiligen SmartLink-Anwendung bedingt sein.

Anwendungen sind z. B. für die Zielführung, das Telefonieren, das Musikhören u. Ä. verwendbar.

Das mobile Gerät kann über ein USB-Kabel verbunden werden.

Unterstützte Verbindungstypen

SmartLink unterstützt die folgenden Verbindungstypen:

- ▶ Android Auto
- ▶ Apple CarPlay
- ▶ MirrorLink

Übersichten der SmartLink-Verbindung

Menü anzeigen

- › **APP** antippen.

Oder:

- › **MENU** › antippen.

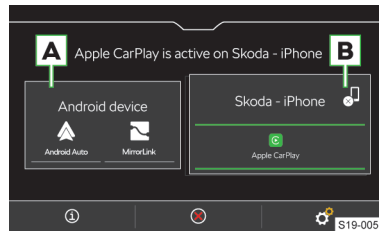

A Früher verbundenes Gerät

B Aktuell verbundenes Gerät

- ① Anzeige der Informationen zum SmartLink
- ⊗ Trennung der aktiven Verbindung
- 🎵 Trennung der aktiven Verbindung
- ⚙️ Einstellungen des Menüs SmartLink

Android Auto

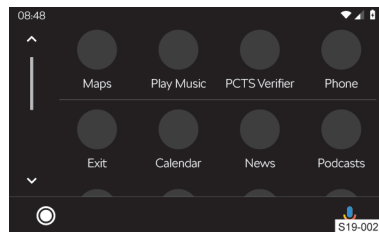

- ⊙ Übersicht bezüglich laufender Anwendungen, Telefongespräche, angenommener Textmitteilungen u. Ä.

- 🗣️ Einschalten der Sprachbedienung (Google Voice)

Apple CarPlay

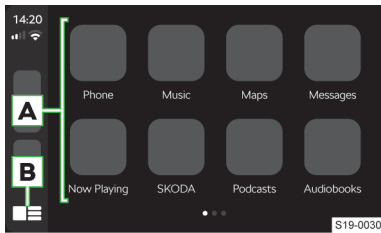

- A** Liste verfügbarer Anwendungen
- B** Abhängig von der Betriebsdauer:
 - ▶ **Antippen:** Rückkehr zum Menü Apple CarPlay
 - ▶ **Halten:** Einschalten der Sprachbedienung (Siri)

MirrorLink

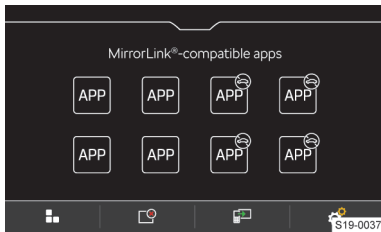

- ⊖ Bedienung der Anwendung ist während der Fahrt nicht möglich
- ⌂ Rückkehr zum Menü SmartLink
- 📄 Liste laufender Anwendungen
- 📱 Anzeige der zuletzt laufenden Anwendung im verbundenen mobilen Gerät
- ⚙️ Einstellungen

Verbindungsbedingungen

Allgemeine Verbindungsbedingungen

- ✓ Das mobile Gerät unterstützt den Typ der SmartLink-Verbindung Android Auto, Apple CarPlay oder MirrorLink.
- ✓ Das mobile Gerät sowie der Typ der SmartLink-Verbindung werden auf dem jeweiligen Markt unterstützt.
- ✓ Bei einigen verbundenen mobilen Geräten muss das mobile Gerät „entriegelt“ sein.

Bedingungen für Android Auto

- ✓ Das zu verbindende Gerät unterstützt die Android Auto-Verbindung.

Eine Liste von Geräten, unterstützten Regionen und Anwendungen, die die Android Auto-Verbindung unterstützen, ist den Internetseiten der Gesellschaft Google, Inc. zu entnehmen.

- ✓ Im mobilen Gerät ist die Anwendung Android Auto installiert.
- ✓ Einige Anwendungen erfordern, dass die Datenverbindung im mobilen Gerät eingeschaltet ist.
- ✓ Die erste Verbindung des mobilen Geräts bei stehendem Fahrzeug durchführen.

Bedingungen für Apple CarPlay

- ✓ Das zu verbindende Gerät unterstützt die Apple CarPlay-Verbindung.

Eine Liste von Geräten, unterstützten Regionen und Anwendungen, die die Apple CarPlay-Verbindung unterstützen, ist den Internetseiten der Gesellschaft Apple Inc zu entnehmen.

- ✓ Die Sprachbedienung Siri ist eingeschaltet.
- ✓ Die Datenverbindung im mobilen Gerät ist eingeschaltet.

Bedingungen für MirrorLink

- ✓ Das zu verbindende Gerät unterstützt die MirrorLink-Verbindung.

Eine Liste von Geräten und Anwendungen, die die MirrorLink-Verbindung unterstützen, ist den Internetseiten der Gesellschaft Car Connectivity Consortium® zu entnehmen.

- ✓ Im mobilen Gerät ist die Anwendung MirrorLink installiert.
- ✓ Einige Anwendungen erfordern, dass die Datenverbindung im angeschlossenen mobilen Gerät eingeschaltet ist.

Bedienung

Bedienung der laufenden MirrorLink-Anwendung

- Zur Anzeige der folgenden Bedienungsflächen den rechten Drehrhebel ⌚ drücken.

- ⬇️ Anzeige der Bedienungsflächen unten
- ⬆️ Anzeige der Bedienungsflächen oben
- ⌂ Rückkehr zum Hauptmenü MirrorLink

Einschränkung

Einschränkung der SmartLink-Anwendungen während der Fahrt

Aus Sicherheitsgründen ist die Bedienung einiger SmartLink-Anwendungen während der Fahrt nicht oder nur bedingt möglich.

Funktionseinschränkung des Infotainments bei der Android Auto-Verbindung

- ▶ Während der Verbindungsdauer kann das externe Gerät als Audioquelle im Menü **Medien** nicht verwendet werden.
- ▶ Durch die Verbindung des Geräts werden alle aktuell verbundenen Bluetooth®-Geräte getrennt und das Gerät wird automatisch als Haupttelefon angeschlossen.

- ▶ Während der Verbindungsdauer können mit dem Infotainment keine anderen Bluetooth®-Geräte verbunden werden.
- ▶ Wenn gerade eine Zielführung mittels des Infotainments erfolgt, besteht die Möglichkeit, dass diese durch den Start der Zielführung in der Android Auto-Anwendung beendet wird. Und umgekehrt, wenn gerade eine Zielführung in der Android Auto-Anwendung erfolgt, besteht die Möglichkeit, dass diese durch den Start der Zielführung mittels des Infotainments beendet wird.

Funktionseinschränkung des Infotainments bei der Apple CarPlay-Verbindung

- ▶ Während der Verbindungsdauer kann das externe Gerät als Audioquelle im Menü **Medien** nicht verwendet werden.
- ▶ Durch die Verbindung des Geräts werden alle aktuell verbundenen Bluetooth®-Geräte getrennt.
- ▶ Während der Verbindungsdauer können mit dem Infotainment keine Bluetooth®-Geräte verbunden werden.
- ▶ Wenn gerade eine Zielführung mittels des Infotainments erfolgt, besteht die Möglichkeit, dass diese durch den Start der Zielführung in der Apple CarPlay-Anwendung beendet wird. Und umgekehrt, wenn gerade eine Zielführung in der Apple CarPlay-Anwendung erfolgt, besteht die Möglichkeit, dass diese durch den Start der Zielführung mittels des Infotainments beendet wird.

Funktionseinschränkung des Infotainments bei der MirrorLink-Verbindung

- ▶ Während der Verbindungsdauer kann das externe Gerät als Audioquelle im Menü **Medien** nicht verwendet werden.
- ▶ Wenn Sie das anzuschließende Gerät im Menü **Telefon** verwenden möchten, das Gerät vor dem Aufbau der MirrorLink-Verbindung mit dem Infotainment mittels Bluetooth® koppeln und verbinden.

Einstellungen

Apple CarPlay - Verbindung mittels USB

- › Das Infotainment einschalten.
- › Das mobile Gerät einschalten.
- › Das mobile Gerät über ein Kabel am vorderen USB-Eingang anschließen.
- › Die Verbindung mittels Apple CarPlay wählen.

Apple CarPlay - Verbindungstrennung

- › Im Menü Apple CarPlay die Funktionsfläche „ŠKODA“ antippen.
- › ⊗ antippen.

Android Auto - Verbindung mittels USB

- › Das Infotainment einschalten.
- › Das mobile Gerät einschalten.

- › Das mobile Gerät über ein Kabel am vorderen USB-Eingang anschließen.
- › Die Verbindung mittels Android Auto wählen.

Android Auto - Verbindungstrennung

- › Im Menü Android Auto ⊞ › „Return to ŠKODA“ antippen.
- › ⊗ antippen.

MirrorLink - Verbindung mittels USB

- › Das Infotainment einschalten.
- › Das mobile Gerät einschalten.
- › Das mobile Gerät über ein Kabel am vorderen USB-Eingang anschließen.
- › Die Verbindung mittels MirrorLink wählen.

MirrorLink - Verbindungstrennung

- › Im Menü MirrorLink ■ antippen.
- › ⊗ antippen.

Wechsel zu einem anderen Gerät / Verbindungstyp

- Das Infotainment ermöglicht den Wechsel zwischen den aktuell verbundenen Geräten oder dem Verbindungstyp.
- › **MENU** › ■^{Smart} antippen.
 - › Das gewünschte Gerät oder den Verbindungstyp wählen.

Navigation

Navigationsansagen

Die Zielführung des Infotainments erfolgt mittels grafischer Fahrempfehlungen und Navigationsansagen.

Die Navigationsansagen werden vom Infotainment generiert. Es kann nicht immer eine Verständlichkeit der Ansagen, z. B. Straßen- oder Stadtnamen, gewährleistet werden.

Die letzte Navigationsansage wiederholen

- › ↻ antippen.

Navigationsansagen ausschalten

- › ↻ antippen.

Navigationsansagen einstellen

- › Im Menü **Navigation** ⚙ › Navigationsansagen antippen.

Navigationsübersichten

Menü anzeigen

- › **NAV** antippen.

Oder:

- › **MENU** › ↻ antippen.

Kartenübersicht



- A** Fahrzeugposition
- B** Route
- C** Funktionsflächen für die Bedienung der Kartendarstellung
- D** Funktionsfläche für das Sonderziel
- E** Funktionsfläche für die Sonderzielliste
- F** Verkehrszeichen für den betroffenen Routenabschnitt
- G** Information über die maximal zulässige Geschwindigkeit

☰ **Folgendes Menü kontextabhängig anzeigen:**
Es erfolgt keine Zielführung - ein neues Ziel suchen/eingeben

Es erfolgt eine Zielführung

- ▶ Routenplan anzeigen.
- ▶ Verkehrsbehinderung manuell einstellen.
- ▶ Ziel suchen/eingeben.
- ▶ Zielführung beenden.

- ☰ **Folgendes Menü anzeigen:**
 - ▶ Aktuelle Fahrzeugposition als Fähnchenziel speichern.
 - ▶ Liste der gespeicherten Routen anzeigen.
 - ▶ Liste der gespeicherten Ziele anzeigen.
 - ▶ Liste der letzten Ziele anzeigen.
 - ▶ Zielführung zur Heimatadresse.

/🔍 Sonderzielsuche

⚙️ Einstellungen der Kartendarstellung

🔊 Anzeige für die Steuerung der Navigationsansagen

🔊 Einstellungen

In der Karte angezeigte Symbole

- 📍 Zielposition
- 📍 Zwischenzielposition
- 🏠 Position der Heimatadresse
- ★ Favoritenposition

Optionen der Kartendarstellung

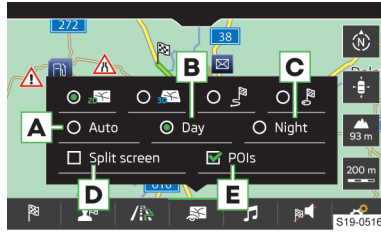

- A** Automatische Kartendarstellung im Tag-/Nachtbetrieb, abhängig von der aktuell eingeschalteten Fahrzeugbeleuchtung
- B** Kartendarstellung im Tagbetrieb
- C** Kartendarstellung im Nachtbetrieb
- D** Ein-/Ausschalten der Zusatzfensteranzeige
- E** Ein-/Ausschalten der Anzeige ausgewählter Sonderzielkategorien

Kartenmaßstab

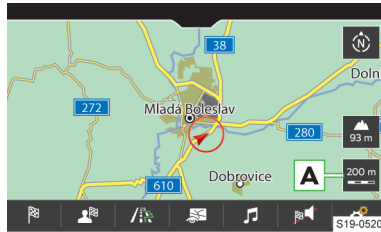

Es besteht die Möglichkeit, den Kartenmaßstab manuell zu ändern oder die automatische Maßstabsänderung einzuschalten.

- › Zur **Anzeige der Bedienungsflächen** für die Änderung des Kartenmaßstabs **A** antippen.

Arten der manuellen Maßstabsänderung

- › Den Bildschirm mit zwei Fingern berühren und diese zueinander- bzw. auseinanderziehen.

Oder:

- › Den Regler ☺ drehen.

Ein-/Ausschalten der automatischen Maßstabsänderung

Wenn der automatische Maßstab aktiv ist, verändert sich der Kartenmaßstab automatisch, abhängig vom befahrenen Straßentyp sowie vom bevorstehenden Manöver.

Der automatische Maßstab ist nur dann aktiv, wenn die Karte auf die Fahrzeugposition zentriert ist.

- › Zum **Einschalten** im Menü **Navigation** → ☰ antippen.

Die Funktionsfläche ☰ wird grün dargestellt.

- › Zum **Ausschalten** im Menü **Navigation** › antippen.

Die Funktionsfläche wird weiß dargestellt.

Das Ausschalten erfolgt ebenfalls, indem die Karte verschoben ggf. der Kartenmaßstab manuell geändert wird.

Kartenansicht in verkleinertem Maßstab

Der Kartenmaßstab wird für einige Sekunden verkleinert und anschließend wiederhergestellt.

- › Zur **Anzeige** antippen.

Kartenausrichtung

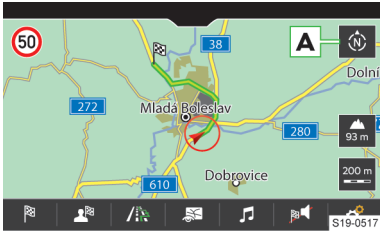

- › Zur Änderung der Kartenausrichtung **A** antippen.

Die Karte kann wie folgt ausgerichtet werden:

Gegen Norden ausgerichtete Karte

Das Symbol der Fahrzeugposition dreht sich, die Karte sowie das Polarstern-Symbol drehen sich nicht.

In Bezug zur Fahrtrichtung ausgerichtete Karte

Die Karte sowie das Polarstern-Symbol drehen sich, das Symbol der Fahrzeugposition dreht sich nicht.

I Bei einem größeren Kartenmaßstab als 10 km wird die Karte automatisch in Richtung Norden ausgerichtet.

Kartenzentrierung

Die verschobene Karte kann auf die Fahrzeug-, Ziel- oder Routenposition zentriert werden.

- › Zur **Kartenzentrierung** antippen.

Ein neues Ziel suchen

- › antippen.

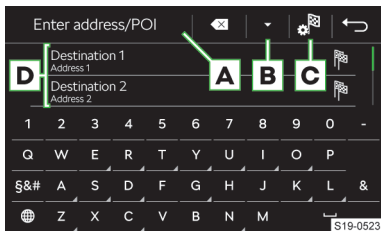

- A** Eingabezeile

- B** In Abhängigkeit vom Suchmodus werden die folgenden Symbole angezeigt

- ▶ - Anzeige der Karte sowie der Liste der in der Navigationsdatenbank aufgesuchten Ziele
- ▶ - Anzeige der Karte sowie der Liste der online aufgesuchten Ziele

- C** - Wahl der Zielsuche/Zieleingabe

- D** **Zielliste kontextabhängig anzeigen:**

- ▶ Liste der letzten Ziele.
- ▶ Liste der aufgesuchten Ziele.

Das aufgesuchte Ziel wählen

- › Die Angaben für die Zielsuche eingeben.
- › Das gewünschte Ziel wählen.

Es werden Zieldetails mit der Option zum Start der Zielführung angezeigt.

Ein neues Ziel über die Adresse eingeben

- › › antippen.

Es wird ein Menü mit den Optionen der Zieleingabe angezeigt.

- › Die Zieleingabe über die Adresse wählen.
- › Die benötigten Angaben eingeben.

Es werden Zieldetails mit der Option zum Start der Zielführung angezeigt.

Ein neues Ziel über den Kartenpunkt eingeben

- › › antippen.

Es wird ein Menü mit den Optionen der Zieleingabe angezeigt.

- › Die Zieleingabe über den Kartenpunkt wählen.
- › Durch Bildschirmberührung das gewünschte Ziel in das Fadenkreuz verschieben.

Oder:

- › Die GPS-Koordinaten einstellen.
- › Die Zieleingabe bestätigen.

Es werden Zieldetails mit der Option zum Start der Zielführung angezeigt.

Liste der gespeicherten Ziele

- › › Ziele antippen.

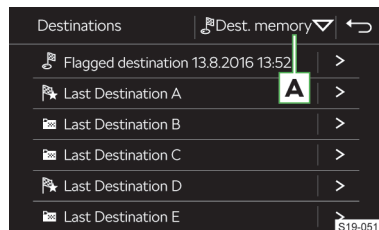

- A** Kategorie der gespeicherten Ziele wählen

- ▶ - gespeicherte Ziele
- ▶ - Fähnchenziel

Fahrzeugposition zum Zeitpunkt der Fähnchenzielspeicherung.

- ▶ - gespeichertes Ziel
- ▶ - Favorit
- ▶ - Favoriten
- ▶ - Ziele der Telefonkontakte
- ▶ - im ŠKODA Connect Portal oder in der Anwendung ŠKODA Connect erstellte Online-Ziele

Das gespeicherte Ziel wählen

- ▶ Die Kategorie der gespeicherten Ziele wählen.
- ▶ Das gewünschte Ziel wählen.

Es werden Zieldetails mit der Option zum Start der Zielführung angezeigt.

Ziel durch Antippen des Kartenpunkts wählen

- ▶ Den gewünschten Punkt oder das Symbol des Sonderziels in der Karte antippen.
- ▶ antippen, um die Zielführung zu starten.

Routenberechnung

Durch den Start der Zielführung zu einem Ziel entsteht eine **Route**.

In die Route können weitere Zwischenziele eingefügt werden.

Die Routenberechnung erfolgt aufgrund eingestellter Routenoptionen.

- ▶ > *Routenoptionen* antippen.
- ▶ Die gewünschten Listeneinträge wählen.

Bei eingeschalteter Auswahl der Alternativrouten wird nach der Berechnung einer neuen Route das folgende Menü angezeigt:

- ▶ Zum **Ein-/Ausschalten der Alternativrouten** im Menü **Navigation** > *Routenoptionen* > *3 Alternativrouten vorschlagen* antippen.

- Wirtschaftliche Route** mit möglichst minimaler Fahrzeit und kürzester Fahrstrecke - die Route ist grün hervorgehoben.
- Schnellste Route** zum Ziel, auch wenn dafür ein Umweg nötig ist - die Route ist rot hervorgehoben.
- Kürzeste Route** zum Ziel, auch wenn dadurch eine längere Fahrzeit benötigt wird - die Route ist orange hervorgehoben.

Das Infotainment versucht, eine Zielführung weiterhin zu ermöglichen, auch dann, wenn die Navigationsdaten unvollständig sind oder es gar keine Daten für den gegebenen Bereich gibt.

Die Route wird neu berechnet, wenn Fahrempfehlungen ignoriert werden und von der Route abgewichen wird.

Die ausgegebenen Navigationsansagen können von der aktuellen Situation abweichen, z. B. durch unaktuelle Navigationsdaten.

Routenübersicht

Während der Zielführung ist die Anzeige einer Routenübersicht möglich.

- ▶ > *Routenplan* antippen.

Routenziele gegeneinander auswechseln

Wenn in der Route Zwischenziele enthalten sind, besteht die Möglichkeit, diese in der Routenübersicht gegeneinander auszuwechseln und somit deren Reihenfolge zu ändern, weitere Ziele hinzuzufügen oder Ziele zu löschen.

- ▶ Um die **Reihenfolge des Ziels zu ändern**, halten, bis die Funktionsfläche für das Ziel frei wird.
- ▶ Das Ziel auf die gewünschte Position verschieben und die Funktionsfläche loslassen.

Es erfolgt eine Neuberechnung der Route.

Liste der Verkehrsmeldungen

Das Infotainment ermöglicht den Empfang von Verkehrsmeldungen, die Informationen bezüglich Verkehrsbehinderungen enthalten, mittels TMC (Traffic Message Channel) oder online über den Online-Dienst Infotainment Online.

Die Liste der Verkehrsmeldungen wird vom Infotainment automatisch durchgehend aktualisiert.

- ▶ Zur **Anzeige von Verkehrsmeldungen** **MENU** > antippen.

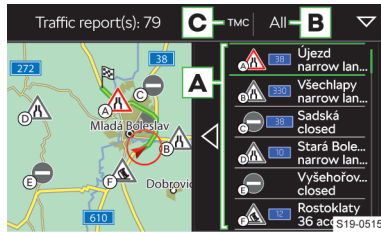

- A** Liste der Verkehrsmeldungen
- B** Filterung der Verkehrsmeldungen
- C** Symbol der Quelle der Verkehrsmeldung

Wenn **keine Zielführung erfolgt**, wird die Verkehrsbehinderung in der Karte mittels einer roten Linie dargestellt.

Wenn **eine Zielführung erfolgt**, wird die Verkehrsbehinderung wie folgt dargestellt.

- ▶ **Graue Linie** - die Verkehrsbehinderung liegt nicht auf der Route
- ▶ **Rote Linie** - die Verkehrsbehinderung liegt auf der Route, es erfolgt keine Neuberechnung der Route und die Route wird durch die Verkehrsbehinderung hindurch geleitet

► **Orange Linie** - die Verkehrsbehinderung liegt auf der Route, es erfolgt eine Neuberechnung der Route und eine Ausweichroute wird angeboten

► Zum **Aus-/Einschalten der Verkehrsflussanzeige** im Menü **Navigation** ☞ › Karte › **Einstellungen Verkehrsfluss** antippen.

① **HINWEIS**

Die Gesellschaft ŠKODA AUTO übernimmt für die Verfügbarkeit, den Inhalt, die Aktualität oder die Auswertung von TMC-Verkehrsmeldungen oder anderen Daten, die durch Dritte bereitgestellt werden, keine Verantwortung. ŠKODA AUTO ist nicht berechtigt, diese Daten auf jegliche Weise zu prüfen oder anzupassen. Die Daten können vom Infotainment lediglich in Gebieten, wo diese verfügbar sind, bearbeitet werden.

Bedienung mittels Berührung

Karte verschieben

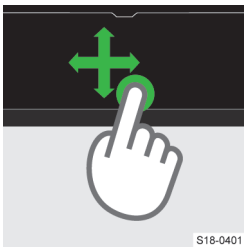

Ziel durch Antippen des Kartenpunkts eingeben

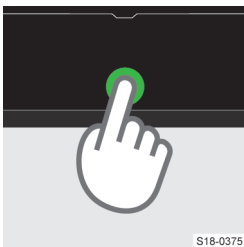

In die Karte hineinzoomen

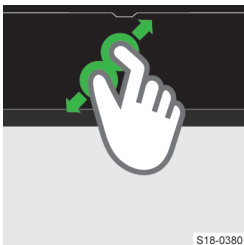

Aus der Karte herauszoomen



Einschränkung

Das Infotainment kann unkorrekte Fahrempfehlungen ausgeben, wenn der Fahrbahnzustand oder die Verkehrslage nicht mit den Navigationsdaten übereinstimmen.

Dies kann dazu führen, dass die Zielführung unter Verwendung einer anderen Route erfolgt oder ein Fahrtrichtungswechsel in einer Einbahnstraße vorgeschlagen wird.

Einstellungen

Verkehrsbehinderung umfahren

Wenn die Funktion eingeschaltet ist und das Infotainment vom Online-Verkehrsfunk oder über TMC-Verkehrsmeldungen eine Information bezüglich einer Verkehrsbehinderung auf der Route erhält, erfolgt eine Neuberechnung der Route.

► Zum **Ein-/Ausschalten der Funktion** im Menü **Navigation** ☞ › **Routenoptionen** › **Dynamische Route** antippen.

Informationen zur Ankunftszeit im Ziel / Fahrzeit anzeigen

In der Statuszeile werden Informationen zur Zeit in Abhängigkeit von der folgenden Einstellung angezeigt.

► Im Menü **Navigation** ☞ › **Erweiterte Einstellungen** › **Zeitanzeige**: antippen.

Informationen zum Ziel / Zwischenziel anzeigen

In der Statuszeile werden Informationen zur Entfernung und Fahrzeit zum Ziel in Abhängigkeit von der folgenden Zieleinstellung angezeigt.



► Im Menü **Navigation** ☞ › **Erweiterte Einstellungen** › **Statuszeile**: antippen.

Anzeige von landesspezifischen Geschwindigkeitsbegrenzungen ein-/ausschalten

Bei eingeschalteter Funktion werden beim Überqueren der Landesgrenze die landesspezifischen Geschwindigkeitsbegrenzungen angezeigt.

► Im Menü **Navigation** ☞ › **Erweiterte Einstellungen** › **Hinweis: Ländergrenze überquert** antippen.

Oder:

- › Im Menü **Navigation**  › *Erweiterte Einstellungen* › *Hinweis: Ländergrenze überquert* antippen.
- › Zur **Anzeige von Geschwindigkeitsbegrenzungen** im Menü **Navigation**  › *Höchstgeschwindigkeit* antippen.

Anzeige von Verkehrszeichen auf Autobahnen und Schnellstraßen ein-/ausschalten

Bei eingeschalteter Funktion zeigt das Infotainment Verkehrs- und Hinweisschilder auf Autobahnen und Schnellstraßen an.

- › Im Menü **Navigation**  › *Karte* › *Verkehrszeichen anzeigen* antippen.

Tankwarnung ein-/ausschalten

Wenn die Funktion eingeschaltet ist und der Kraftstoffvorrat den Reservebereich erreicht, erscheint eine Warnmeldung mit der Option, die nächstgelegene Tankstelle aufzusuchen.

- › Im Menü **Navigation**  › *Tankoptionen* › *Tankwarnung* antippen.

Fahren mit Anhänger

Für die Berechnung der richtigen Route für den Anhängerbetrieb die Anhängerberücksichtigung einschalten.

- › Im Menü **Navigation**  › *Routenoptionen* › *Anhänger berücksichtigen* antippen.

Navigationsansagen einstellen

- › Im Menü **Navigation**  › *Navigationsansagen* antippen.
- › Den gewünschten Menüpunkt wählen und einstellen.

Bevorzugte Sonderzielkategorien

Bevorzugte Sonderzielkategorien werden in der Karte angezeigt und bei der Zielsuche zur Verfügung gestellt.

- › Im Menü **Navigation**  › *Karte* › *Sonderziele anzeigen* › *Kategorien für Sonderziele auswählen* antippen.
- › Bevorzugte Kategorien einstellen.

Heimatadresse einstellen

Das definierte Ziel der Heimatadresse wird in der Übersicht empfohlener Ziele angezeigt.

- ›  › *Heimatadresse* antippen.
- › Die Heimatadresse mittels der aktuellen Fahrzeugposition definieren oder die Adresse eintragen.

Demo-Modus ein-/ausschalten

Im Demo-Modus wird die Zielführung vom Startpunkt des Demo-Modus zum gewählten Ziel simuliert.

Bei eingeschalteter Funktion gibt das Infotainment vor dem Start der Zielführung die Frage aus, ob die Zielführung auf normale Weise oder im Demo-Modus erfolgen soll.

- › Zum **Ein-/Ausschalten** im Menü **Navigation**  › *Erweiterte Einstellungen* › *Demo-Modus* antippen.

Startpunkt des Demo-Modus definieren

- › Im Menü **Navigation**  › *Erweiterte Einstellungen* › *Demo-Modus* › *Startpunkt Demo-Modus definieren* antippen.

Oder:

- › Den gewünschten Punkt in der Karte halten und den Menüpunkt *Startpunkt Demo-Modus definieren* wählen.

Aktualisierung der Navigationsdatenbank

Informationen zur Aktualisierung der Navigationsdatenbank sind bei einem ŠKODA Partner zu erfragen oder den folgenden ŠKODA-Internetseiten zu entnehmen:

 <http://go.skoda.eu/updateportal>



Navigationsdatenquelle Amundsen

Die Navigationsdaten sind auf einer Original-SD-Karte gespeichert.

Um die Funktion der Navigation zu gewährleisten, muss die Original-SD-Karte mit den Navigationsdaten **im jeweiligen Schacht im externen Modul eingesteckt sein**.

Sollte die Original-SD-Karte einmal beschädigt oder abhandengekommen sein, kann eine neue Original-SD-Karte aus dem ŠKODA Original Zubehör erworben werden.

Mit einer Nicht-Original-SD-Karte funktioniert die Navigation nicht.

Version der Navigationsdatenbank ermitteln

- › **MENU** ›  › *Systeminformationen* antippen.

Online-Dienste

ŠKODA Connect

Vorschriften

Rechte und Pflichten der Vertragsparteien in Bezug auf die Bereitstellung dieser Dienste werden in einer eigenständigen Vereinbarung geregelt. Aktuelle rechtliche Dokumente bezüglich der ŠKODA Connect-Dienste sind dem ŠKODA Connect Portal sowie der Anwendung ŠKODA Connect zu entnehmen.

Funktionsweise

Die ŠKODA Connect-Dienste bieten die Möglichkeit an, das Fahrzeug mit der Online-Welt zu verbinden. Diese stellen somit eine Erweiterung der Fahrzeug- und Infotainment-Funktionen dar.

Die ŠKODA Connect-Dienste gehören nicht zum Ausstattungsumfang des Fahrzeugs. Diese werden gesondert auf der Internetseite ŠKODA Connect Portal oder in der Anwendung ŠKODA Connect bestellt.

Das Angebot von ŠKODA Connect-Diensten ist vom Fahrzeugtyp und von dessen Ausstattung, vom Infotainment sowie länderabhängig.

Internetseite ŠKODA Connect

Die Internetseite ŠKODA Connect enthält z. B. aktuelle Informationen zu den ŠKODA Connect-Diensten, den Verweis auf das ŠKODA Connect Portal oder die Option, die Anwendung ŠKODA Connect herunterzuladen.

Die Internetseite wird nach dem Einlesen des folgenden QR-Codes oder des Verweises geöffnet:

<http://go.skoda.eu/skoda-connect>



Internetseite ŠKODA Connect Portal

Die Internetseite ŠKODA Connect Portal ermöglicht z. B. die Benutzerregistrierung, die Bestellung der ŠKODA Connect-Dienste, die Dienstverwaltung oder den Fernzugriff auf das Fahrzeug.

Die Internetseite wird nach dem Einlesen des folgenden QR-Codes oder des Verweises geöffnet:

<http://go.skoda.eu/connect-portal>



Bedingungen

Nutzungsbedingungen der ŠKODA Connect-Dienste

- ✓ Im Fahrzeug ist ein Benutzer registriert.
- ✓ Die ŠKODA Connect-Dienste sind aktiv.

Verfügbarkeit der ŠKODA Connect-Dienste

Die Verfügbarkeit ist von den folgenden Bedingungen abhängig:

- ▶ Mobilfunknetze, über die die Verbindung zu den ŠKODA Connect-Diensten sichergestellt ist, sind verfügbar.
- ▶ Die Verfügbarkeit, die Funktionsfähigkeit, die Verbindungsgeschwindigkeit sowie die Technologie des Mobilfunknetzes können in den jeweiligen Ländern unterschiedlich sein und sind vom Mobilfunknetzbetreiber abhängig.
- ▶ In Bereichen mit unzureichendem Signal, z. B. in Tiefgaragen, kann die Funktion eingeschränkt sein.
- ▶ Die ŠKODA Connect-Dienste sind für Ihr Fahrzeug, das Infotainment sowie das jeweilige Land verfügbar.
- ▶ Die Verfügbarkeit kann auf der folgenden Internetseite ŠKODA Connect geprüft werden:

<http://go.skoda.eu/skoda-connect-availability>



Verfügbarkeitsstatus der ŠKODA Connect-Dienste

Die Verfügbarkeit der Dienste wird durch die Verfärbung des Symbols  in der Statusleiste im Infotainmentbildschirm angezeigt.

- ▶ **Weiß** - die ŠKODA Connect-Dienste sind verfügbar.
- ▶ **Rot** - die ŠKODA Connect-Dienste sind nicht verfügbar.

Anwendung ŠKODA Connect

Funktionsweise

Anwendung ŠKODA Connect

Die Anwendung ŠKODA Connect ermöglicht z. B. die Benutzerregistrierung, die Bestellung der ŠKODA Connect-Dienste oder den Fernzugriff auf das Fahrzeug.

Die Anwendung kann nach dem Einlesen des folgenden QR-Codes oder des Verweises in das mobile Gerät heruntergeladen werden:

<http://go.skoda.eu/skodaconnectapp>



Bedingungen

- ✓ Der Benutzer verfügt über ein mit dem Fahrzeug gekoppeltes ŠKODA ID-Konto.
- ✓ Die ŠKODA Connect-Dienste sind im Fahrzeug aktiv.

Benutzerregistrierung und Aktivierung der ŠKODA Connect-Dienste

Funktionsweise

Durch die Benutzerregistrierung erhalten Sie das Benutzerkonto ŠKODA ID, das in allen ŠKODA-Anwendungen und -Diensten genutzt werden kann.

Die Benutzerregistrierung der ŠKODA Connect-Dienste kann an den folgenden Stellen erfolgen:

- ▶ Internetseite ŠKODA Connect Portal.
- ▶ Anwendung ŠKODA Connect.

Bei der Registrierung erstellen Sie eine S-PIN. Sie brauchen die S-PIN für die Anmeldung zu bestimmten ŠKODA Connect-Diensten sowie für die Anmeldung zum geschützten Benutzerkonto.

Einstellungen

Benutzerregistrierung

Die Benutzerregistrierung sowie die Aktivierung der Online-Dienste ŠKODA Connect erfolgen auf der Internetseite ŠKODA Connect Portal oder in der Anwendung ŠKODA Connect.

Um die Registrierung fertigzustellen, ist der Zugriff auf die bei der Registrierung eingegebene E-Mail-Box erforderlich.

Aktivierung der Online-Dienste

Um die Online-Dienste ŠKODA Connect zu aktivieren, wie folgt vorgehen:

- Die Zündung sowie das Infotainment einschalten.
- Das folgende Menü wählen:

SETUP > ŠKODA Connect (Online-Dienste) > Registrierung.

Oder:

MENU > ŠKODA Connect (Online-Dienste) > Registrierung.

- Die bei der Benutzer- und Fahrzeugregistrierung auf der Internetseite ŠKODA Connect Portal oder in der Anwendung ŠKODA Connect erhaltene Registrierungs-PIN eingeben und bestätigen.

- Die Einblendung der Meldung bezüglich der Fertigstellung der Registrierung abwarten.
- Eventuelle Meldungen im Bildschirm bestätigen.

Einstellung des Schutzes personenbezogener Daten

Personenbezogene Daten

Personenbezogene Kundendaten werden seitens ŠKODA AUTO im Einklang mit den Vorgaben der allgemein verbindlichen gesetzlichen Bestimmungen gesammelt, verarbeitet und genutzt.

Die aktuelle Erklärung zum Schutz personenbezogener Daten ist der folgenden Internetseite zu entnehmen:

<http://www.skoda-auto.com/other/personal-data>



Als Vertragspartei in Bezug auf die Nutzung der ŠKODA Connect-Dienste müssen Sie den Schutz personenbezogener Daten sowie das Recht auf Privatsphäre sicherstellen.

Informieren Sie den Fahrzeugbenutzer sowie die Mitfahrer darüber, dass das Fahrzeug Benutzerdaten übermittelt und Lokalisierungsdienste nutzt. Durch die Nichtinformierung können die Rechte der Fahrzeugbenutzer sowie der Mitfahrer verletzt werden.

Funktionsweise

Bei der Verwendung der ŠKODA Connect-Dienste werden Benutzer- und Fahrzeugdaten sowie Informationen der Lokalisierungsdienste versendet.

Lokalisierungsdienste

Für die vollständige Funktionsfähigkeit einiger Online-Dienste werden aktivierte Lokalisierungsdienste benötigt.

Zu den Lokalisierungsdiensten gehören z. B. Informationen über die letzte Parkposition, eine Gebietsbenachrichtigung oder eine Geschwindigkeitsbenachrichtigung.

Bei aktiven Lokalisierungsdiensten wird in der Statuszeile im Infotainmentbildschirm das Symbol  angezeigt.

Einstellungen

Der Fahrzeugbenutzer kann die Schutzebene personenbezogener Daten einstellen, indem er die Funktion Privater Modus aus-/einschaltet.

Durch das Einschalten der Funktion Privater Modus erfolgt das Ausschalten der Dienste in Bezug auf die Verwendung von Fahrzeuginformationen und personenbezogenen Daten, die für die Bereitstellung aller Online-Dienste ŠKODA Connect unentbehrlich sind.

Funktion Privater Modus aus-/einschalten

- › Um die Funktion Privater Modus einzuschalten, das Folgende wählen.

SETUP › ŠKODA Connect (Online-Dienste) › Dienstverwaltung › Privater Modus.

Oder:

MENU ›  › ŠKODA Connect (Online-Dienste) › Dienstverwaltung › Privater Modus.

I Nach dem Einschalten der Funktion Privater Modus ist die Verwendung der Ruffunktionen wie folgt möglich:

- › Der Notruf bleibt voll funktionsfähig.
- › Der Info- und Pannruf ist eingeschränkt.

Benutzerkonto

Was soll beachtet werden

Beim Kauf eines älteren Fahrzeugs mit den ŠKODA Connect-Diensten kann es sein, dass die Dienste aktiv sind und der Benutzer der Vorbesitzer des Fahrzeugs ist. Der Vorbesitzer kann weiterhin die Möglichkeit haben, die Fahrzeugfunktionen zu steuern und Informationen zum Benutzer sowie zum Fahrzeug zu erhalten.

Deshalb empfehlen wir, den vorherigen Benutzer zu entfernen. Melden Sie sich anschließend mit dem eigenen Benutzerkonto.

Wenn Sie die Registrierung eines neuen Benutzers durchführen, wird der vorherige Benutzer automatisch überschrieben.

Bedingungen

Für die Benutzerkontoverwaltung ist die Verfügbarkeit der ŠKODA Connect-Dienste unentbehrlich.

Einstellungen

Benutzer löschen

- › Die Zündung sowie das Infotainment einschalten.
- › Das folgende Menü wählen:

SETUP › ŠKODA Connect (Online-Dienste) › Registrierung.

Oder:

MENU ›  › ŠKODA Connect (Online-Dienste) › Registrierung.

- › Halter löschen › Löschen antippen.

- › Den Löschvorgang bestätigen.

I Durch das Löschen des registrierten Fahrzeugs im Benutzerkonto auf der Internetseite ŠKODA Connect Portal wird der Benutzer auch im Infotainment gelöscht.

Benutzer wechseln

- › Die Zündung sowie das Infotainment einschalten.
- › Das folgende Menü wählen:

SETUP › ŠKODA Connect (Online-Dienste) › Registrierung.

Oder:

MENU ›  › ŠKODA Connect (Online-Dienste) › Registrierung.

- › Neuer Halter › Halterwechsel antippen.
- › Den bei der Registrierung des neuen Benutzers und bei der Fahrzeugregistrierung auf der Internetseite ŠKODA Connect Portal erhaltenen Registrierungs-PIN-Code eingeben und bestätigen.
- › Ggf. den Wechsel durch Antippen von *Hauptnutzer ändern* bestätigen.

Verwaltung der Online-Dienste

Verwendungszweck

Verwaltung der Online-Dienste

In der Dienstverwaltung ist es möglich, Informationen zu den Online-Diensten, zur Gültigkeit deren Lizenz anzuzeigen, oder die Dienste ein-/auszuschalten.

- › Das folgende Menü wählen:

SETUP › ŠKODA Connect (Online-Dienste) › Privatsphäre und Dienste.

Oder:

MENU ›  › ŠKODA Connect (Online-Dienste) › Privatsphäre und Dienste.

- › Um die **Bezeichnungen und den Status der Dienste anzuzeigen**, den gewünschten Dienst wählen.
- › Für **ausführliche Informationen zum Dienst** › antippen.
- › Um die **Dienste ein-/auszuschalten**, die Checkbox antippen.

Verbindungszustand der Online-Dienste

Der Verbindungszustand der Online-Dienste ŠKODA Connect wird durch ein Symbol in der Statusleiste im Infotainmentbildschirm angezeigt.

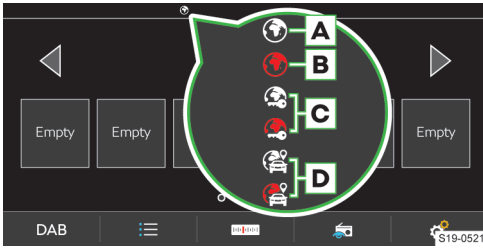

- A** Die Online-Dienste ŠKODA Connect sind verfügbar.
Gleichzeitig kann das Symbol des Datenverbindungstyps angezeigt werden.
- B** Die Online-Dienste ŠKODA Connect sind nicht verfügbar.
- C** Die Lokalisierungsdienste sind eingeschränkt oder deaktiviert.
Detaillierte Informationen zu den Online-Diensten können in der Verwaltung der Online-Dienste angezeigt werden.
- D** Die Lokalisierungsdienste sind aktiviert.
Detaillierte Informationen zu den Online-Diensten können in der Verwaltung der Online-Dienste angezeigt werden.

Bedingungen

- ✓ Im Infotainment ist ein Benutzer mit aktiven ŠKODA Connect-Diensten registriert.
- ✓ Die ŠKODA Connect-Dienste sind verfügbar.

Bedienung

Liste der Online-Dienste anzeigen

- **MENU** > > > *Privatsphäre und Dienstverwaltung* antippen.

Detail des Dienstes anzeigen

- In der Liste der Online-Dienste den gewünschten Dienst wählen.

Das Detail des Dienstes kann folgende Informationen und Funktionen enthalten:

- ▶ Zustand des Dienstes
- ▶ Grund für die Nichtverfügbarkeit des Dienstes
- ▶ Bezeichnung der Gruppe der Online-Dienste, in der der jeweilige Dienst enthalten ist
- ▶ Ablaufdatum der Gültigkeit des Dienstes
- ▶ Verwendung des Dienstes ein-/ausschalten

Verwendung des Dienstes ein-/ausschalten

- **MENU** > > > *Privatsphäre und Dienstverwaltung* antippen.
- In der angezeigten Liste der Online-Dienste den gewünschten Dienst wählen.
- Den gewünschten Dienst ein-/ausschalten.

i Die Verwendung des Dienstes gilt für alle Benutzerkonten. Die Verwendung des Dienstes ist nur dann möglich, wenn dieser verfügbar ist.

Einstellungen

Funktion Care Connect aus-/einschalten

Durch das Ausschalten der Care Connect-Dienste erfolgt das Ausschalten der Dienste in Bezug auf die Versendung von Fahrzeuginformationen und personenbezogenen Daten, die für die Bereitstellung der Online-Dienste Care Connect unentbehrlich sind.

- Um die Care Connect-Dienste auszuschalten, das folgende Menü wählen:

SETUP > ŠKODA Connect (Online-Dienste) > Dienstverwaltung > Care Connect.

Oder:

MENU > > ŠKODA Connect (Online-Dienste) > Dienstverwaltung > Care Connect.

i Nach dem Ausschalten der Funktion Care Connect ist die Verwendung der Ruffunktionen wie folgt möglich:

- ▶ Der Notruf bleibt voll funktionsfähig.
- ▶ Der Info- und Pannruf ist eingeschränkt.

Funktion Infotainment Online aus-/einschalten

Durch das Ausschalten der Infotainment Online-Dienste erfolgt das Ausschalten der Dienste in Bezug auf die Bereitstellung der Online-Dienste Infotainment Online.

- Um die Infotainment Online-Dienste auszuschalten, das folgende Menü wählen:

SETUP > ŠKODA Connect (Online-Dienste) > Dienstverwaltung > Infotainment Online.

Oder:

MENU > > ŠKODA Connect (Online-Dienste) > Dienstverwaltung > Infotainment Online.

Online-Dienste aus-/einschalten

Es ist möglich, die Online-Dienste ausschließlich von einem ŠKODA Servicepartner aus-/einschalten zu lassen.

Nach dem Ausschalten der Online-Dienste ist **keiner der Online-Dienste** ŠKODA Connect einschl. des **Notrufs** funktionsfähig.



Um den Fahrzeugbenutzer darüber zu unterrichten, dass die Online-Dienste ŠKODA Connect **außer Funktion sind**, bringt der Servicepartner an einer sichtbaren Stelle im Fahrzeug, z. B. an der Dachverkleidung, einen Aufkleber an.

S19-0527

Dieser Aufkleber **darf nicht entfernt werden**, solange die Online-Dienste ausgeschaltet sind.

ⓘ HINWEIS

Es ist zu beachten, dass der Not-, Info- und Pannruf nach dem Ausschalten der Online-Dienste nicht verfügbar ist.

Aus diesem Grund erfolgt bei einem schweren Unfall **kein** automatischer Notruf.

Inforuf

Verwendungszweck

Der Inforuf kann bei Problemen mit den ŠKODA Connect-Diensten oder für Informationen bezüglich der Produkte und Dienstleistungen der Marke ŠKODA genutzt werden.

Bedingungen

- ✓ Die ŠKODA Connect-Dienste sind aktiv.
- ✓ Die ŠKODA Connect-Dienste sind verfügbar.

Bedienung

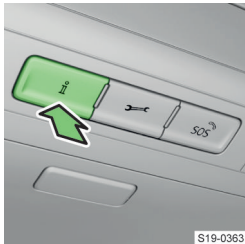

› Die Taste **i** drücken.

Pannruf

Verwendungszweck

Der Pannruf kann im Pannenfall genutzt werden.

Durch Drücken der Taste **↗** erfolgt der Verbindungsaufbau zum ŠKODA-Pannendienst. Zugleich versendet das Fahrzeug Informationen zum Fahrzeugzustand sowie zur Fahrzeugposition.

Bedingungen

- ✓ Die ŠKODA Connect-Dienste sind aktiv.
- ✓ Die ŠKODA Connect-Dienste sind verfügbar.

Bedienung

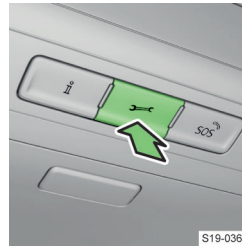

› Die Taste **↗** drücken.

Service-Terminplanung

Verwendungszweck

Wenn das Fahrzeug erkennt, dass ein Service-Besuch notwendig ist, versendet es diese Information automatisch an den von Ihnen gewählten Servicepartner.

Der Servicepartner setzt sich mit Ihnen anschließend in Verbindung und plant mit Ihnen den Service-Besuch ein.

Bedingungen

Der Dienst und die gekoppelten Funktionen sind in Abhängigkeit der folgenden Bedingungen verfügbar:

- ✓ Auf der Internetseite ŠKODA Connect Portal oder in der Anwendung ŠKODA Connect ist ein Servicepartner gewählt.
- ✓ Der Fahrzeugtyp, die Fahrzeugausstattung und der Infotainmenttyp werden unterstützt.
- ✓ Die ŠKODA Connect-Dienste sind aktiv.
- ✓ Die ŠKODA Connect-Dienste sind verfügbar.
- ✓ Die Care Connect-Dienste sind eingeschaltet.
- ✓ Die Funktion privater Modus ist ausgeschaltet.

Fahrzeugzustandsbericht

Verwendungszweck

Die Funktion des Fahrzeugzustandsberichts ermöglicht es, den Fahrzeugzustand online zu verfolgen.

Der Dienst ist in der Anwendung ŠKODA Connect sowie auf der Internetseite ŠKODA Connect Portal verfügbar.

Zu den verfügbaren Fahrzeugdaten gehören z. B. die zurückgelegte Fahrstrecke, gewählte Warnmeldungen oder Anforderungen an die Service-Inspektion.

Bedingungen

Der Dienst und die gekoppelten Funktionen sind in Abhängigkeit der folgenden Bedingungen verfügbar:

- ✓ Die ŠKODA Connect-Dienste sind aktiv.
- ✓ Die ŠKODA Connect-Dienste sind verfügbar.

Fernzugriff auf das Fahrzeug

Verwendungszweck

Der Dienst in Bezug auf den Fernzugriff auf das Fahrzeug bietet die Möglichkeit an, bestimmte Fahrzeugfunktionen fernzusteuern und auf Fahrzeuginformationen zuzugreifen.

Zu den verfügbaren Funktionen gehören z. B. die folgenden:

- ▶ Fahrtenübersichten
- ▶ Benachrichtigung bezüglich der Alarmauslösung
- ▶ Benachrichtigungen der Lokalisierungsdienste (z. B. Standort-, Gebiets-, Geschwindigkeitsbenachrichtigung)
- ▶ Fahrzeugsuche mittels Hupen- und Blinksignalen
- ▶ Ferngesteuerte Fahrzeugverriegelung und Fahrzeugentriegelung

Bedingungen

Der Dienst und die gekoppelten Funktionen sind in Abhängigkeit der folgenden Bedingungen verfügbar:

- ✓ Der Fahrzeugtyp, die Fahrzeugausstattung und der Infotainmenttyp werden unterstützt.
- ✓ Die ŠKODA Connect-Dienste sind aktiv.
- ✓ Die ŠKODA Connect-Dienste sind verfügbar.

Starten und Fahren

Starten mit dem Schlüssel

Hinweise zum Starten

⚠ GEFAHR

Vergiftungsgefahr durch Abgase!

- ▶ Den Motor nicht in geschlossenen Räumen laufen lassen.

Positionen des Schlüssels im Zündschloss

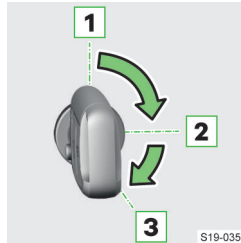

- 1 Zündung ausgeschaltet
- 2 Zündung eingeschaltet
- 3 Motor starten

Fahrzeug mit Schaltgetriebe starten

- › Das Fahrzeug mit der Parkbremse absichern.
- › Den Schalthebel in die Leerlaufstellung schalten.
- › Das Kupplungspedal durchgetreten halten.
- › Den Schlüssel in die Position **3** drehen.
- › Den Schlüssel loslassen.

Fahrzeug mit Automatikgetriebe starten

- › Das Fahrzeug mit der Parkbremse absichern.
- › Das Bremspedal durchgetreten halten.
- › Den Wählhebel in die Stellung **P** oder **N** stellen.
- › Den Schlüssel in die Position **3** drehen.
- › Den Schlüssel loslassen.

⚠ VORSICHT

Gefahr einer unerwarteten Fahrzeugbewegung!

- ▶ Bei Temperaturen unter -10 °C das Fahrzeug mit dem Wählhebel in der Stellung **P** starten.

Motor abstellen

- › Das Fahrzeug mit der Parkbremse absichern.
- › Den Schlüssel in die Position **1** drehen.

Bei Fahrzeugen mit Automatikgetriebe kann der Schlüssel nur dann abgezogen werden, wenn sich der Wählhebel in der Stellung **P** befindet.

⚠ WARNUNG

Gefahr der Lenkungsverriegelung!

- ▶ Während der Fahrt mit abgestelltem Motor muss die Zündung eingeschaltet sein.

ⓘ HINWEIS

Gefahr der Motorüberhitzung!

- ▶ Nach hoher Motorbelastung den Motor nach dem Anhalten nicht sofort abstellen, sondern noch ungefähr 1 Minute im Leerlauf laufen lassen.

Anlassen per Knopfdruck

Hinweise zum Starten

⚠ GEFAHR

Vergiftungsgefahr durch Abgase!

- ▶ Den Motor nicht in geschlossenen Räumen laufen lassen.

Funktionsbedingungen

- ✓ Der Fahrzeugschlüssel befindet sich im Innenraum.

① HINWEIS

Gefahr des Schlüsselverlustes ggf. der Schlüsselbeschädigung!

Das System kann den Schlüssel erkennen, auch wenn dieser auf dem Fahrzeugdach vergessen wurde.

- ▶ Den Schlüssel stets bei sich haben.

Zündung ein- und ausschalten



- ▶ Den Starterknopf drücken.

Fahrzeug mit Schaltgetriebe starten

- ▶ Das Fahrzeug mit der Parkbremse absichern.
- ▶ Den Schalthebel in die Leerlaufstellung schalten.
- ▶ Das Kupplungspedal durchgetreten halten.
- ▶ Den Starterknopf drücken.

Fahrzeug mit Automatikgetriebe starten

- ▶ Das Fahrzeug mit der Parkbremse absichern.
- ▶ Das Bremspedal durchgetreten halten.
- ▶ Den Wählhebel in die Stellung **P** oder **N** stellen.
- ▶ Den Starterknopf drücken.

⚠ VORSICHT

Gefahr einer unerwarteten Fahrzeugbewegung!

- ▶ Bei Temperaturen unter -10 °C das Fahrzeug mit dem Wählhebel in der Stellung **P** starten.

Motor abstellen

- ▶ Das Fahrzeug mit der Parkbremse absichern.
- ▶ Den Starterknopf drücken.

⚠ WARNUNG

Gefahr der Lenkungsverriegelung!

- ▶ Während der Fahrt mit abgestelltem Motor muss die Zündung eingeschaltet sein.

① HINWEIS

Gefahr der Motorüberhitzung!

- ▶ Nach hoher Motorbelastung den Motor nach dem Anhalten nicht sofort abstellen, sondern noch ungefähr 1 Minute im Leerlauf laufen lassen.

Startprobleme

Problemlösung

① HINWEIS

Gefahr eines Motorschadens!

- ▶ Das Fahrzeug nicht durch Anschleppen starten.

Der Motor springt nicht an

- ▶ Die Zündung ausschalten.
- ▶ 30 s warten und den Startvorgang wiederholen.
- ▶ Wenn der Motor nicht anspringt, die Starthilfe mit der 12-Volt-Fahrzeugschlüssel einer anderen Fahrzeugschlüssel » Seite 131 oder die Hilfe eines Fachbetriebs in Anspruch nehmen.

Der Motor springt nicht an, im Display erscheint eine Meldung bezüglich der Wegfahrsperrung

- ▶ Den anderen Fahrzeugschlüssel verwenden.
- ▶ Wenn der Motor nicht anspringt, die Hilfe eines Fachbetriebs in Anspruch nehmen.

Der Schlüssel lässt sich im Zündschloss nicht drehen

- ▶ Das Lenkrad etwas hin und her bewegen und gleichzeitig den Schlüssel drehen.

Mit dem Starterknopf ist kein Start möglich, das System hat den Schlüssel nicht erkannt

leuchtet

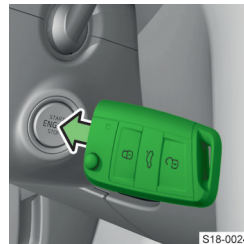

- ▶ Den Starterknopf mit dem Schlüssel drücken.
- ▶ Wenn der Motor nicht anspringt, die Hilfe eines Fachbetriebs in Anspruch nehmen.

① Der Schlüssel muss nicht erkannt werden, wenn die Batterie im Schlüssel nahezu entladen ist oder das Signal gestört wird.

Der Motor lässt sich mit dem Starterknopf nicht abstellen

- ▶ Den Starterknopf halten oder zweimal drücken.

Der Kühlerlüfter läuft auch nach dem Abstellen des Motors

Der Kühlerlüfter kann nach dem Abstellen des Motors noch ungefähr 10 min weiterlaufen. Hierbei handelt es sich um keinen Mangel.

Der Motor macht Geräusche nach dem Kaltstart

Die erhöhten Laufgeräusche sind auf die kurzzeitig erhöhte Motordrehzahl zurückzuführen. Hierbei handelt es sich um keinen Mangel.

START-STOPP

Verwendungszweck

Das START-STOPP-System reduziert umweltschädigende Emissionen und den CO₂-Ausstoß und spart Kraftstoff.

Funktionsweise

Wenn das System erkennt, dass beim Anhalten kein Motorlauf nötig ist, stellt es den Motor ab und lässt diesen beim Anfahren wieder an.

Fahrzeug mit Schaltgetriebe

Eine systembedingte Motorabschaltung erfolgt beim Anhalten, beim Schalten des Schalthebels in die Leerlaufstellung und beim Loslassen des Kupplungspedals.

Ein systembedingter Motorstart erfolgt bei der Betätigung des Kupplungspedals.

Fahrzeug mit Automatikgetriebe

Eine systembedingte Motorabschaltung erfolgt beim Anhalten und bei der Betätigung des Bremspedals.

Ein systembedingter Motorstart erfolgt nach dem Loslassen des Bremspedals.

Statusanzeige im Display des Kombi-Instruments

 - Motor ist durch das START-STOPP-System abgeschaltet

 - Motor ist durch das START-STOPP-System aufgrund nicht erfüllter Funktionsbedingungen nicht abgeschaltet

Anzeige von detaillierten Informationen im Infotainmentbildschirm

CAR >  > Fahrzeugstatus

Oder:

MENU >  >  > Fahrzeugstatus

Funktionsbedingungen

Einige Bedingungen sind systembedingt und lassen sich weder beeinflussen noch erkennen. Deshalb kann das System in Situationen, die aus der Fahrersicht identisch sind, unterschiedlich reagieren.

Der Fahrer muss die folgenden Bedingungen erfüllen.

- ✓ Die Fahrertür ist geschlossen.
- ✓ Der Fahrer hat den Sicherheitsgurt angelegt.
- ✓ Die Fahrzeuggeschwindigkeit war nach dem letzten Anhalten höher als 4 km/h.
- ✓ An der Anhängersteckdose ist kein Anhänger oder kein anderes Zubehör angeschlossen.

Einstellungen

Automatische Aktivierung

- ▶ Beim Motorstart.

System deaktivieren/aktivieren

- › Die Taste  drücken.

Bei deaktiviertem System leuchtet in der Taste das Symbol .

Wenn eine systembedingte Motorabschaltung erfolgt und das System deaktiviert wird, springt der Motor an.

Problemlösung

Der Motor schaltet beim Anhalten nicht ab oder springt vor dem Anfahren an

Das System hat erkannt, dass der Motorlauf erforderlich ist.

Schaltgetriebe

Bedienung

① HINWEIS

Gefahr eines Motorschadens!

- ▶ Vor dem Erreichen des roten Bereichs der Drehzahlmesserskala in den höheren Gang schalten.

① HINWEIS

Gefahr eines Getriebeschadens!

- ▶ Das Kupplungspedal beim Gangwechsel völlig durchtreten.
- ▶ Wenn gerade nicht geschaltet wird, die Hand nicht auf den Schalthebel legen.

Rückwärtsgang einlegen

- › Das Fahrzeug anhalten.
- › Das Kupplungspedal völlig durchtreten.
- › Den Schalthebel in die Leerlaufstellung schalten.
- › Den Schalthebel nach unten drücken.
- › Diesen völlig nach links bzw. nach rechts¹⁾ stellen.
- › Kurz warten.
- › Den Rückwärtsgang einlegen.

¹⁾ Gilt für Fahrzeuge mit dem 1,0 l MPI Motor.

Automatisches Getriebe

Wählhebelstellungen

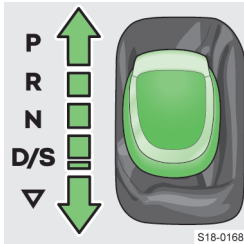

S18-0168

P Geparktes Fahrzeug

Die Antriebsräder sind gesperrt.

Die Stellung **P** nur bei stehendem Fahrzeug einstellen.

R Rückwärtsgang

Die Stellung **R** nur bei stehendem Fahrzeug einstellen.

N Leerlaufstellung

Es erfolgt keine Übertragung der Motorleistung auf die Räder.

D/S Vorwärtsfahrt / Sport-Programm

Der Gangwechsel erfolgt automatisch.

Im Modus **S** erfolgt der Gangwechsel bei höheren Drehzahlen als im Modus **D**.

▽ Zwischen D und S wählen (gefederte Stellung)

Wählhebel aus der Stellung P oder N lösen

leuchtet - der Wählhebel ist gesperrt



S18-0171

- › Das Bremspedal treten und gleichzeitig die Taste im Wählhebel drücken.

⚠ WARNUNG

Gefahr des selbsttätigen Losrollens des stehenden Fahrzeugs!

- ▶ Wenn sich der Wählhebel in der Stellung **D/S**, **R** oder im manuellen Schaltmodus befindet, das Fahrzeug mit der Bremse absichern.

Bedienung

Anfahren

- › Das Bremspedal durchgetreten halten.
- › Den Motor anlassen.
- › Die Taste im Wählhebel drücken und diesen in die gewünschte Stellung einstellen.
- › Das Bremspedal loslassen und das Gaspedal leicht betätigen.

Während der Fahrt maximal beschleunigen (Kick-down)

- › Das Gaspedal völlig durchtreten.

Vorübergehend anhalten (z. B. an einer Kreuzung)

- › Den Wählhebel in der Stellung **D/S** belassen und das Fahrzeug mit dem Bremspedal absichern.

Anhalten

- › Das Bremspedal durchgetreten halten.
- › Das Fahrzeug mit der Parkbremse absichern.
- › Die Taste im Wählhebel drücken und diesen in die Stellung **P** einstellen.
- › Den Motor abstellen.

In Leerlaufstellung fahren

Wenn das System erkennt, dass kein Gang während der Fahrt eingelegt sein muss, wird automatisch in die Leerlaufstellung geschaltet.

Es wird im Kombi-Instrument angezeigt.

Voraussetzungen für die Fahrt in der Leerlaufstellung

- ✓ Der Modus **D** ist gewählt.
- ✓ Weder Gas- noch Bremspedal werden betätigt.
- ✓ Die Fahrgeschwindigkeit beträgt 20-130 km/h.
- ✓ An der Anhängersteckdose ist keine Vorrichtung angeschlossen.

Mit dem Wählhebel manuell schalten

- › Zum **Einschalten** den Wählhebel in der Stellung **D/S** nach rechts (bei Rechtslenkern nach links) stellen.
- › Zum **Ausschalten** den Wählhebel wieder in die Stellung **D/S** stellen.

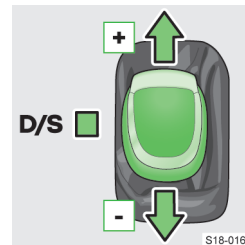

S18-0169

- + Hochschalten
- Herunterschalten

Mit den Schaltwippen am Lenkrad manuell schalten

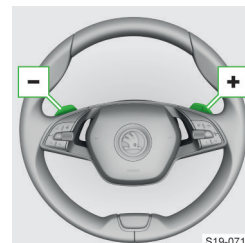

S19-0719

- Herunterschalten
- + Hochschalten

- › Zum **Einschalten** die Schaltwippe oder drücken.
- › Zum **Ausschalten** die Schaltwippe halten.

Wenn keine der Schaltwippen für eine bestimmte Zeit betätigt wird, schaltet sich der manuelle Schaltmodus automatisch aus.

Wenn ein Überdrehen des Motors droht

- ▶ Das Getriebe schaltet automatisch in den nächsthöheren Gang.
- ▶ Das Getriebe verhindert das Schalten in den nächstniedrigeren Gang.

Problemlösung

Der Wählhebel lässt sich nicht aus der Stellung P auf übliche Weise lösen

- › Den Wählhebel manuell entriegeln » Seite 110.

Getriebe überhitzt

- ! leuchtet zusammen mit ⚠ Meldung bezüglich der Getriebeüberhitzung
- › Die Weiterfahrt ist mit entsprechend vorsichtiger Fahrweise möglich.
- ! zusammen mit ⚠ Meldung bezüglich der Getriebeüberhitzung
- › Nicht weiterfahren! Das Fahrzeug anhalten und den Motor abstellen.
- › Nach dem Erlöschen der Kontrollleuchte kann die Fahrt fortgesetzt werden.
- › Wenn die Kontrollleuchte nicht erlischt, nicht weiterfahren! Die Hilfe eines Fachbetriebs in Anspruch nehmen.

Getriebe gestört

- ! leuchtet zusammen mit ⚠ Meldung bezüglich des Getriebes im Notbetrieb
- › Die Weiterfahrt ist mit entsprechend vorsichtiger Fahrweise möglich.
- › Unverzüglich die Hilfe eines Fachbetriebs in Anspruch nehmen.
- ! leuchtet zusammen mit ⚠ Meldung bezüglich einer Getriebebestörung
- › Nicht weiterfahren! Die Hilfe eines Fachbetriebs in Anspruch nehmen.

Anfahren des festgefahrenen Fahrzeugs

- › Den Wählhebel zügig zwischen **D/S** und **R** verstellen. Das Fahrzeug gerät dadurch ins Schaukeln und lässt sich einfacher befreien.

Manuelle Entriegelung des automatischen Getriebes

- › Das Fahrzeug mit der Parkbremse absichern.

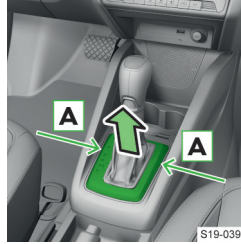

- › Einen Schlitzschraubendreher oder ein ähnliches Werkzeug in den Spalt im Bereich der Pfeile **A** einschieben.

- › Die Abdeckung der Schaltkulisse vorsichtig lösen und anheben.



- › Auf das Kunststoffteil in Pfeilrichtung drücken und gleichzeitig die Taste am Wählhebel drücken.

- › Den Wählhebel in Stellung **N** bringen.

Wirtschaftliche Fahrweise

Tipps für wirtschaftliche Fahrweise und Bewertung der Fahrwirtschaftlichkeit

Tipps für wirtschaftliche Fahrweise

- ▶ Unnötiges Beschleunigen und Bremsen vermeiden.
- ▶ Die Gangempfehlung im Display des Kombi-Instruments beachten.
- ▶ Die volle Beschleunigung und zu hohe Geschwindigkeiten vermeiden.
- ▶ Den Motorleerlauf bei längeren Standzeiten vermeiden.
- ▶ Den Motor nicht im Stand warmlaufen lassen. Wenn möglich, dann sofort nach dem Motorstart losfahren.
- ▶ Den vorgeschriebenen Reifendruck beachten » Seite 139.
- ▶ Unnötigen Ballast entfernen.
- ▶ Vor Fahrtantritt den Dachgepäckträger abbauen, wenn dieser nicht benötigt wird.
- ▶ Elektrische Verbraucher nur für so lange wie nötig einschalten.
- ▶ Die Fenster während der Fahrt nicht geöffnet lassen.

Anzeige der Bewertung im Infotainment

CAR > > DriveGreen

Oder:

MENU > > > DriveGreen

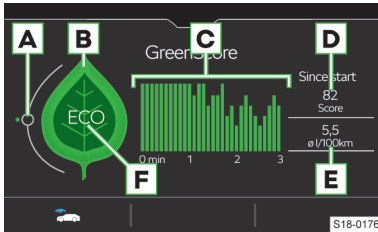

A Anzeige einer gleichmäßigen Fahrweise

Bei gleichmäßiger Fahrweise befindet sich die Anzeige in der Nähe des grünen Punktes.

B Blatt

Je grüner das Blatt wird, desto wirtschaftlicher wird die Fahrweise. Durch Antippen des Bildschirms im Bereich des Blatts werden Tipps zur Kraftstoff- und Energieverbrauchsreduzierung angezeigt.

C Fahrwirtschaftlichkeitsdiagramm

Jeder Balken zeigt die Fahrwirtschaftlichkeit in 5 s-Schritten an. Der aktuelle Balken steht links. Je höher der Balken wird, desto wirtschaftlicher wird die Fahrweise.

D Punktwertung (0-100)

Je höher der Wert wird, desto wirtschaftlicher wird die Fahrweise. Durch Antippen des Bildschirms im Bereich des Werts **D** wird eine Bewertung der letzten 30 Fahrminuten angezeigt.

E Durchschnittlicher Kraftstoffverbrauch

Durch Antippen des Bildschirms im Bereich des Werts **E** wird der durchschnittliche Kraftstoffverbrauch während der letzten 30 Fahrminuten angezeigt.

F Informationen zur aktuellen Fahrweise

- ▶ **ECO** Wirtschaftliche Fahrweise
- ▶ Die Geschwindigkeit wirkt sich negativ auf den Kraftstoffverbrauch aus
- ▶ Die Fahrt erfolgt nicht gleichmäßig
- ▶ **3-4** Gangempfehlung

I Im Infotainment ist die Anzeige von bis zu drei Verbrauchern, die aktuell den größten Anteil am Kraftstoffverbrauch aufweisen, möglich.

CAR > > *Komfortverbraucher*

Oder:

MENU > > > *Komfortverbraucher*

Verbrauchsgünstiger Fahrzustand

Wenn das System bei einem Fahrzeug mit automatischem Getriebe während der Fahrt erkennt, dass kein Gang eingelegt sein muss, wird automatisch in die Leerlaufstellung geschaltet. Dadurch wird der Kraftstoffverbrauch reduziert.

im Kombi-Instrument leuchtet auf.

Fahren mit Anhänger

Was soll beachtet werden

⚠ WARNUNG

Beim Fahren mit einem Anhänger ist besondere Vorsicht geboten!

ⓘ HINWEIS

Bei häufigem Anhängerbetrieb wird das Fahrzeug übermäßig belastet, deshalb ist dieses auch zwischen den Service-Intervallen prüfen zu lassen.

Empfehlungen für den Anhängerbetrieb

- ▶ Den Reifendruck am Fahrzeug für die volle Belastung anpassen.
- ▶ Das in der technischen Fahrzeugdokumentation (z. B. in der Fahrzeugzulassungsdokumentation, im COC-Dokument) und auf dem Typschild aufgeführte maximal zulässige Gesamtgewicht des Fahrzeugs sowie das Gespanngewicht nicht überschreiten.
- ▶ Bei Anhängerbetrieb den aktuellen Beladungszustand des Fahrzeugs sowie die Verteilung der Ladung im Anhänger berücksichtigen. Der angekuppelte Anhänger erhöht die Achslast hinten und kann somit die Zuladung verringern.
- ▶ Die Leuchtweite der Scheinwerfer entsprechend dem Beladungszustand des Fahrzeugs einstellen. Die Fahrzeugfront kann sich bei angekuppeltem Anhänger anheben und das Licht kann die anderen Verkehrsteilnehmer blenden.
- ▶ Eine Geschwindigkeit von **100 km/h** nicht überschreiten.
- ▶ Die Geschwindigkeit durch Loslassen des Gaspedals reduzieren, sobald eine Pendelbewegung des Anhängers spürbar ist. Nicht versuchen, ein pendelndes Gespann durch Beschleunigen strecken zu wollen.
- ▶ Wenn der Verkehrsbereich hinter dem Anhänger nicht übersehen werden kann, zusätzliche Außenspiegel montieren lassen.
- ▶ Rechtzeitig bremsen. Bei einem Anhänger mit Auflaufbremse zuerst sanft und dann zügig bremsen. So werden Bremsstöße durch blockierende Anhängeräder vermieden.
- ▶ Vor Gefällestrecken einen kleineren Gang wählen, um den Motor zusätzlich als Bremse zu nutzen.

Verteilung der Ladung im Gespann

- ▶ Schwere Gegenstände gegen Verrutschen sichern, möglichst nahe an der Anhängerachse.
- ▶ Kleine und leichte Gegenstände im Gepäckraum transportieren.

Zulässige Anhängelasten

Die Angaben in der technischen Fahrzeugdokumentation haben Vorrang vor den Angaben dieser Betriebsanleitung.

⚠ **WARNUNG**

Unfallgefahr!

► Die zulässige Anhängelast nicht überschreiten.

Motortyp	Getriebe	Zulässige Anhängelast, gebremst (kg) ^{a)}		Zulässige Anhängelast, ungebremst (kg)	
		Fabia	Fabia Combi	Fabia	Fabia Combi
1,0 l/70 kW TSI	Schaltgetriebe	1000	1000	550	560
	DSG ^{b)}	1000	1000	580	590
1,0 l/81 kW TSI	Schaltgetriebe	1100	1100	560	570
	DSG ^{b)}	1100	1100	570	580
1,0 l/44 kW MPI	Schaltgetriebe	800	800	540	550
1,0 l/55 kW MPI	Schaltgetriebe	800	800	540	550
1,6 l/66 kW MPI	Schaltgetriebe	1100	1100	550	560
1,6 l/81 kW MPI	Automatikgetriebe	1100	1100	560	580

a) Bei Steigungen bis 12 %.
b) Automatisches Doppelkupplungsgetriebe.

Abschleppöse und Abschleppvorgang

Abschleppöse

Abdeckkappe vorn abnehmen



- Auf die Abdeckkappe drücken und diese abnehmen.

Abschleppöse einbauen



- Die Abschleppöse einschrauben.
- Den Radschlüssel oder einen ähnlichen Gegenstand durch die Abschleppöse stecken.
- Die Abschleppöse festziehen.

Abschleppöse hinten



Nach dem Abschleppvorgang

- Die Abschleppöse herausschrauben.
- Die Abdeckkappe einsetzen.

Fahrzeug abschleppen

⚠ **WARNUNG**

Unfallgefahr!

- Das Abschleppseil darf nicht verdreht sein.
- Beim Abschleppvorgang mit einer Geschwindigkeit von max. 50 km/h fahren.

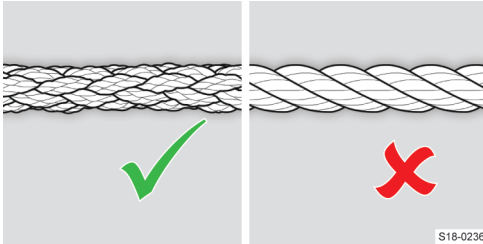

S18-0236

⚠ **WARNUNG**

Unfallgefahr!

- ▶ Zum Abschleppen ein geflochtenes Kunstfaserseil verwenden. Kein gewundenes Abschlappseil verwenden.

ⓘ **HINWEIS**

- ▶ Das Abschlappseil während des Abschleppvorgangs stets straff halten.
- ▶ Eine Abschleppstrecke von 50 km nicht überschreiten.

ⓘ **HINWEIS**

Gefahr eines Getriebebeschadens!

- ▶ Wenn das Getriebe kein Öl enthält, kann das Fahrzeug nur mit angehobener Vorderachse abgeschleppt oder auf einem Abschleppfahrzeug transportiert werden.
- ▶ Fahrzeuge mit Automatikgetriebe dürfen nicht ohne eingeschaltete Zündung oder mit angehobener Hinterachse abgeschleppt werden.

Wo soll das Abschlappseil oder die Abschleppstange befestigt werden

- ▶ An der Abschleppöse vorn
- ▶ An der Abschleppöse hinten
- ▶ An der Kugelstange der werkseitig eingebauten Anhängervorrichtung

ⓘ Bei Fahrzeugen mit werkseitig verbauter Anhängervorrichtung befindet sich hinten keine Aufnahme für die einschraubbare Abschleppöse.

Hinweise für den Fahrer des ziehenden Fahrzeugs

- › Langsam und stoßfrei anfahren.
- › Erst dann beschleunigen, wenn das Seil straff ist.

Hinweise für den Fahrer des gezogenen Fahrzeugs

- › Den Schalthebel in die Neutralstellung bzw. den Wählhebel in die Stellung **N** stellen.
- › Wenn kein Motorstart möglich ist, die Zündung einschalten!

⚠ **WARNUNG**

Unfallgefahr!

Bei ausgeschalteter Zündung arbeiten der Bremskraftverstärker sowie die Servolenkung nicht. Außerdem besteht die Gefahr, dass die Lenkungssperre einrastet.

- ▶ Wenn kein Motorstart möglich ist, die Zündung einschalten!

Bremsen

Was soll beachtet werden

⚠ **WARNUNG**

Probleme und Störungen an der Bremsanlage können den Bremsweg des Fahrzeugs verlängern!

⚠ **GEFAHR**

Gefahr einer Funktionseinschränkung des Bremskraftverstärkers!

- ▶ Während des Bremsvorgangs mit einem Fahrzeug mit Schaltgetriebe, eingelegtem Gang sowie im niedrigen Drehzahlbereich, das Kupplungspedal durchtreten.

⚠ **GEFAHR**

Gefahr der Bremsenüberhitzung!

- ▶ Das Bremspedal nicht treten, wenn nicht gebremst werden muss.
- ▶ Wenn der Original-Frontspoiler beschädigt ist, die Luftzufuhr zu den Vorderradbremmen sicherstellen.

Bremsflüssigkeitsstand prüfen

Prüfbedingungen

- ✓ Das Fahrzeug steht auf einer waagerechten Fläche
- ✓ Der Motor ist abgestellt

Prüfung



S18-0251

Der Füllstand muss im markierten Bereich liegen.

- › Wenn der Füllstand unterhalb der Markierung **MIN** liegt, nicht weiterfahren.
- › Keine Flüssigkeit nachfüllen.
- › Die Hilfe eines Fachbetriebs in Anspruch nehmen.

Ein zu niedriger Bremsflüssigkeitsstand wird im Kombi-Instrument durch Aufleuchten von ⓘ angezeigt. Dennoch empfehlen wir, den Bremsflüssigkeitsstand regelmäßig direkt am Behälter zu prüfen.

⚠ **WARNUNG**

Gefahr des Bremsversagens!

Sinkt der Flüssigkeitsstand innerhalb kurzer Zeit deutlich ab oder sinkt er unter die Markierung **MIN**, so kann die Bremsanlage undicht geworden sein.

- ▶ Nicht weiterfahren! Die Hilfe eines Fachbetriebs in Anspruch nehmen.

Spezifikation

Die Bremsflüssigkeit muss der Norm VW 501 14 entsprechen. Diese Norm entspricht den Anforderungen der Norm FMVSS 116 DOT4.

Wechseln

Die Bremsflüssigkeit in einem Fachbetrieb wechseln lassen.

⚠️ WARNUNG

Gefahr des Bremsversagens!

Wenn der Termin für den Bremsflüssigkeitswechsel überschritten wird, kann es bei starkem Bremsen zur Dampfblasenbildung in der Bremsanlage kommen.

Problemlösung

Bremsflüssigkeitsstand zu niedrig



leuchtet

- › Nicht weiterfahren! Die Hilfe eines Fachbetriebs in Anspruch nehmen.

Bremsanlage und Antiblockiersystem gestört



leuchtet zusammen mit 🚗

- › Nicht weiterfahren! Die Hilfe eines Fachbetriebs in Anspruch nehmen.

Bremswirkung verringert

Feuchte, angefrorene, mit Salz zugesetzte oder korrodierte Bremsen können die Bremswirkung beeinträchtigen.

- › Die Bremsen durch mehrmaliges Abbremsen reinigen, wenn die Verkehrsverhältnisse dieses zulassen.

Bei abgestelltem Motor arbeitet der Bremskraftverstärker nicht

- › Das Bremspedal kräftiger durchtreten.

Handbremse

Bedienung

⚠️ WARNUNG

Unfallgefahr!

Eine nicht ausreichend gelöste Parkbremse beeinträchtigt die Funktion der Bremsanlage.

- ▶ Die Parkbremse vor der Fahrt vollständig lösen.

Sichern

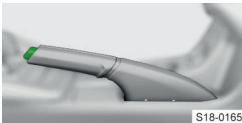

S18-0165

- › Den Hebel bis zum Anschlag anziehen.

Die Anzeige 🚗 leuchtet auf.

Lösen

- › Den Hebel etwas hochziehen und den Sperrknopf hineindrücken.
- › Den Sperrknopf gedrückt halten und den Hebel vollständig nach unten führen.

Fahrerassistenzsysteme

Brems- und Stabilisierungssysteme

Übersicht

Stabilisierungskontrolle (ESC)

ESC hilft, das Fahrzeug in Grenzsituationen (z. B. beim beginnenden Schleudern des Fahrzeugs) zu stabilisieren. ESC bremst die einzelnen Räder ab, um die Fahrtrichtung beizubehalten.



blinkt - ESC greift ein

Traktionskontrolle (ASR)

ASR hilft, das Fahrzeug beim Beschleunigen oder bei der Fahrt auf Fahrbahnen mit geringer Bodenhaftung zu stabilisieren. ASR reduziert bei durchdrehenden Rädern die auf die Räder übertragene Antriebskraft.



blinkt - ASR greift ein

Antiblockiersystem (ABS)

ABS hilft, die Kontrolle über das Fahrzeug bei einer Vollbremsung zu behalten. Ein ABS-Eingriff macht sich durch pulsierende Bewegungen des Bremspedals bemerkbar.

Motorschleppmomentregelung (MSR)

MSR hilft, die Kontrolle über das Fahrzeug bei plötzlicher Geschwindigkeitsreduzierung, z. B. auf vereister Fahrbahn zu behalten. Falls die Antriebsräder blockieren, erhöht die MSR die Motordrehzahl. Dadurch wird die Bremswirkung des Motors reduziert und die Räder können sich wieder frei drehen.

Elektronische Differenzialsperre (EDS)

EDS hilft, das Fahrzeug bei der Fahrt auf Fahrbahnen mit unterschiedlicher Bodenhaftung unter den einzelnen Rädern zu stabilisieren. EDS bremst ein durchdrehendes Rad ab und überträgt die Antriebskraft auf ein anderes Antriebsrad.

Elektronische Differenzialsperre (XDS+)

XDS+ hilft, das Fahrzeug bei schneller Kurvenfahrt zu stabilisieren, indem diese das kurveninnere Rad der angetriebenen Achse abbremst.

Berganfahrassistent

Der Berganfahrassistent hilft beim Anfahren an Steigungen, indem dieser das Fahrzeug für ungefähr 2 s nach dem Lösen des Bremspedals abbremst.

Funktionsbedingungen

- ✓ Die Steigung beträgt mind. 5 %.
- ✓ Die Fahrertür ist geschlossen.

Multikollisionsbremse (MCB)

MCB hilft, das Fahrzeug nach der Kollision mit einem Hindernis zu verzögern und zu stabilisieren. Dadurch wird die Gefahr weiterer Kollisionen reduziert.

Funktionsbedingungen

- ✓ Es kam zu einer Frontal-, Seiten- und Heckkollision einer bestimmten Unfallschwere.
- ✓ Die Aufprallgeschwindigkeit war höher als 10 km/h.
- ✓ Die Bremsen, ESC sowie weitere erforderliche Anlagen sind nach dem Aufprall funktionsfähig geblieben.
- ✓ Das Gaspedal wird nicht betätigt.

Einstellungen

ASR deaktivieren/aktivieren

› Die Taste  drücken.

Oder:

› Im Infotainment das folgende Menü wählen:

MENU >  >  > 

Oder:

CAR >  > 

Bei der Deaktivierung leuchtet  im Kombi-Instrument auf.

 erlischt bei erneuter Aktivierung.

Die Deaktivierung der ASR kann in den folgenden Situationen hilfreich sein:

- ▶ Fahren mit Schneeketten
- ▶ Fahren im Tiefschnee oder auf sehr lockerem Untergrund
- ▶ Anfahren des festgefahrenen Fahrzeugs

Problemlösung

ESC oder ASR gestört / durch das System abgeschaltet

 leuchtet



- › Den Motor abstellen und wieder anlassen.
- › Wenn die Kontrollleuchte nach dem Zurücklegen einer kurzen Strecke nicht erlischt, die Hilfe eines Fachbetriebs in Anspruch nehmen.

ABS gestört

 leuchtet

- › Die Weiterfahrt ist mit entsprechend vorsichtiger Fahrweise möglich. Die Hilfe eines Fachbetriebs in Anspruch nehmen.

Bremsanlage und Antiblockiersystem gestört

 leuchtet zusammen mit 

- › Nicht weiterfahren! Die Hilfe eines Fachbetriebs in Anspruch nehmen.

Front Assist

Funktionsweise

Front Assist überwacht den Abstand zum vorausfahrenden Fahrzeug und weist darauf hin, wenn der sichere Abstand unterschritten wird. In Grenzsituationen hilft es, durch Bremsengriffe eine Kollision zu vermeiden.

Statusanzeige im Display des Kombi-Instruments

 leuchtet - sicherer Abstand unterschritten (nur im MAXI DOT-Display)

 leuchtet - Warnung bei Kollisionsgefahr

Automatische Bremsung bei einer Kollisionsgefahr

Bei einer Kollisionsgefahr leuchtet als Warnung das Symbol  auf. Wenn Sie nicht auf die Warnung reagieren, wird das Fahrzeug abgebremst.

Bei einer Fahrgeschwindigkeit bis 30 km/h wird das Fahrzeug ohne vorhergehende Warnung abgebremst.

Die automatische Bremsung kann durch Betätigung des Gaspedals oder durch einen Lenkeingriff abgebrochen werden.

Bei automatischer Bremsung steigt der Druck in der Bremsanlage. Das Bremspedal kann nicht über den gewöhnlichen Pedalweg betätigt werden.

⚠️ WARNUNG

Unfallgefahr!

Front Assist reagiert nicht auf querende oder entgegenkommende Fahrzeuge.

Funktionsbedingungen

- ✓ Die ASR ist aktiviert.
- ✓ Die Fahrgeschwindigkeit ist höher als 5 km/h.

Funktionseinschränkung

Die Funktion kann z. B. in den folgenden Fällen eingeschränkt oder nicht verfügbar sein:

- ▶ Ungefähr 30 s nach dem Anfahren
- ▶ Beim Durchfahren einer scharfen Kurve
- ▶ Bei einem ESC-Eingriff

Einstellungen

Automatische Aktivierung

Front Assist wird beim Einschalten der Zündung automatisch aktiviert.

Aktivierung/Deaktivierung im Kombi-Instrument

Im MAXI DOT-Display im Menüpunkt Assistenten.

Im Segmentdisplay im Menüpunkt Front Assist.



S18-0159

- › Die Taste **A** oben oder unten halten. Der Menüpunkt Front Assist wird angezeigt.
- › Die Taste **B** drücken.

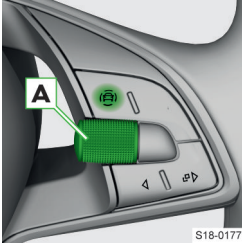

S18-0177

- › Die Taste **A** drücken. Der Menüpunkt Front Assist wird angezeigt.
- › Das Einstellrad **A** drücken.

Aktivierung/Deaktivierung

Im Infotainment im Menü **CAR** › › .

Oder:

MENU › › .

Anzeige der Systemdeaktivierung im Display des Kombi-Instruments



leuchtet zusammen mit .

i Front Assist beim Umgang mit dem Fahrzeug auf einem Lastzug, einer Autofähre u. Ä. deaktivieren.

Problemlösung

Front Assist ist nicht verfügbar



leuchtet zusammen mit .

- › Den Front-Radarsensor reinigen.
- › Den Motor abstellen und wieder anlassen.
- › Wenn Front Assist weiterhin nicht verfügbar ist, die Bremsleuchten am Fahrzeug oder am angekuppelten Anhänger prüfen.
- › Wenn die Bremsleuchten funktionieren und Front Assist weiterhin nicht verfügbar ist, die Hilfe eines Fachbetriebs in Anspruch nehmen.

Es erfolgte eine unbegründete Warnung oder ein Systemeingriff

- › Den Front-Radarsensor reinigen.
- › Wenn das System auch dann nicht richtig funktioniert, Front Assist deaktivieren und die Hilfe eines Fachbetriebs in Anspruch nehmen.

Geschwindigkeitsbegrenzer

Funktionsweise

Der Geschwindigkeitsbegrenzer regelt die maximale Fahrgeschwindigkeit entsprechend dem eingestellten Geschwindigkeitslimit.

Wenn beim Bergabfahren der Grenzwert überschritten wird, das Fahrzeug mit dem Bremspedal abbremst.

Statusanzeige im Display des Kombi-Instruments

leuchtet - der Geschwindigkeitsbegrenzer ist aktiviert

blinkt - das eingestellte Limit ist überschritten

Beim Start der Regelung wird hervorgehoben und der eingestellte Grenzwert wird angezeigt.

Funktionsbedingungen

- ✓ Die Fahrgeschwindigkeit ist höher als 30 km/h.

Bedienung

Variante ohne GRA

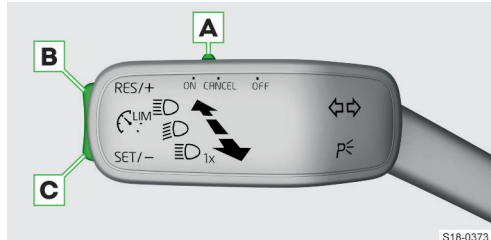

S18-0373

- A** **ON** Begrenzer aktivieren (Regelung inaktiv)
OFF Begrenzer deaktivieren
CANCEL Regelung unterbrechen (gefederte Stellung)
- B** **RES/+** Regelung wieder aufnehmen¹⁾ / Limit erhöhen
- C** **SET/-** Regelung mit der aktuellen Geschwindigkeit starten / Limit verringern

¹⁾ Wenn kein Geschwindigkeitslimit eingestellt ist, wird die aktuelle Geschwindigkeit als Geschwindigkeitslimit eingestellt.

Variante mit GRA

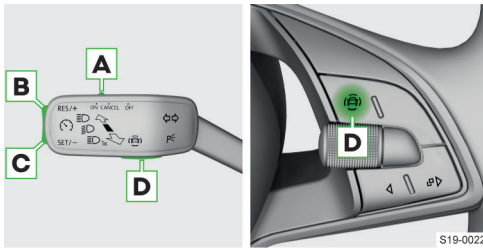

- A** ON GRA aktivieren (Bedingung für die anschließende Aktivierung des Begrenzers)
Um den **Geschwindigkeitsbegrenzer zu aktivieren**, die Taste **D** drücken und im Kombi-Instrument den Menüpunkt *Geschw.begr.* wählen.
OFF Begrenzer deaktivieren
CANCEL Regelung unterbrechen (gefederte Stellung)
- B** RES/+ Regelung wieder aufnehmen¹⁾ / Limit erhöhen
- C** SET/- Regelung mit der aktuellen Geschwindigkeit starten / Limit verringern
- D** Menü der Assistenzsysteme anzeigen - Möglichkeit, zwischen GRA und Geschwindigkeitsbegrenzer umzuschalten
Durch Wechsel zur GRA wird die Regelung unterbrochen.

Anpassung des Geschwindigkeitslimits mit den Tasten **B und **C****

Durch Drücken in Sprüngen von **1 km/h**.

Durch Halten in Sprüngen von **10 km/h**.

Grenzwertüberschreitung

› Das Gaspedal **völlig durchtreten**.

Die Regelung wird fortgesetzt, sobald unter den eingestellten Grenzwert verzögert wird.

Problemlösung

Geschwindigkeitsbegrenzer gestört

LIM oder **ERR** leuchtet

› Die Hilfe eines Fachbetriebs in Anspruch nehmen.

Geschwindigkeitsregelanlage

Funktionsweise

Die Geschwindigkeitsregelanlage (GRA) hält die eingestellte Geschwindigkeit, ohne dass das Gaspedal getreten werden muss.

Das erfolgt jedoch nur in dem Umfang, wie es die Motorleistung oder die Motorbremswirkung zulässt.

⚠ WARNUNG

Gefahr eines unbeabsichtigten Starts der GRA!

▶ Die GRA nach der Verwendung deaktivieren.

Statusanzeige im Display des Kombi-Instruments

leuchtet - die GRA ist aktiviert

leuchtet - die Geschwindigkeitsregelung ist aktiv

Beim Start der Geschwindigkeitsregelung wird die eingestellte Geschwindigkeit angezeigt.

Funktionsbedingungen

✓ Die Fahrgeschwindigkeit ist höher als 20 km/h.

Bedienung

Mit dem Hebel bedienen

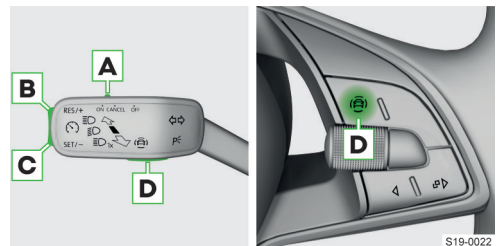

- A** ON GRA aktivieren (Geschwindigkeitsregelung inaktiv)
OFF GRA deaktivieren
CANCEL Regelung unterbrechen (gefederte Stellung)
- B** RES/+ Geschwindigkeitsregelung wieder aufnehmen²⁾ / Geschwindigkeit erhöhen
- C** SET/- Regelung mit der aktuellen Geschwindigkeit starten / Geschwindigkeit verringern
- D** Menü der Assistenzsysteme anzeigen - Möglichkeit, zwischen GRA und Geschwindigkeitsbegrenzer umzuschalten

¹⁾ Wenn kein Geschwindigkeitslimit eingestellt ist, wird die aktuelle Geschwindigkeit als Geschwindigkeitslimit eingestellt.

²⁾ Wenn keine Geschwindigkeit eingestellt ist, wird die aktuelle Geschwindigkeit übernommen.

Vorübergehend beschleunigen

› Das Gaspedal treten.

Nach dem Loslassen des Gaspedals sinkt die Geschwindigkeit auf den zuvor gespeicherten Wert.

Geschwindigkeitsregelung unterbrechen

- ▶ Nach der Betätigung des Bremspedals
- ▶ Nach einem ESC-Eingriff

Problemlösung

Geschwindigkeitsregelanlage gestört

! oder ERR leuchtet

› Die Hilfe eines Fachbetriebs in Anspruch nehmen.

Automatische Distanzregelung (ACC)

Funktionsweise

ACC-Regelung

ACC hält die eingestellte Geschwindigkeit. Wenn sich Ihr Fahrzeug dem vorausfahrenden Fahrzeug annähert, fängt ACC an, automatisch den eingestellten Abstand zu diesem Fahrzeug zu halten.

Das Halten der eingestellten Geschwindigkeit und des Abstands wird nachstehend als **Regelung** bezeichnet.

⚠ WARNUNG

ACC reagiert weder auf stehende Objekte noch auf querende oder entgegenkommende Objekte.

ℹ ACC ist vor allem für den Gebrauch auf Autobahnen vorgesehen.

Geschwindigkeitsbereich

ACC ermöglicht eine Geschwindigkeitseinstellung in einem Bereich von 30-160 km/h.

Wird bei Fahrzeugen mit automatischem Getriebe die Regelung bei einer Geschwindigkeit von unter 30 km/h gestartet, so wird die Geschwindigkeit automatisch auf 30 km/h erhöht bzw. entsprechend der Geschwindigkeit des vorausfahrenden Fahrzeugs geregelt.

Abstandsstufe

Der Abstand zum vorausfahrenden Fahrzeug ist in fünf verschiedenen Ebenen einstellbar.

⚠ WARNUNG

▶ Einen minimalen Abstand gemäß den landesspezifischen gesetzlichen Bestimmungen einhalten.

Automatisches Anhalten und Anfahren

Ein Fahrzeug mit automatischem Getriebe kann mithilfe der ACC bis zum Stillstand verzögert werden und sich wieder in Bewegung setzen. Bei einer längeren Haltepause wird die Regelung unterbrochen.

Überholen

Wenn Ihr Fahrzeug auf die Überholspur wechselt und kein vorausfahrendes Fahrzeug erkannt wird, beschleunigt ACC bis zu der eingestellten Geschwindigkeit.

Statusanzeige im Display des Kombi-Instruments

leuchtet - ACC ist aktiviert

leuchtet zusammen mit - Regelung ist aktiv
Beim Start der Regelung wird die eingestellte Geschwindigkeit angezeigt.

leuchtet - ACC verzögert nicht ausreichend
› Das Bremspedal treten.

Bedienung

Mit dem Hebel bedienen

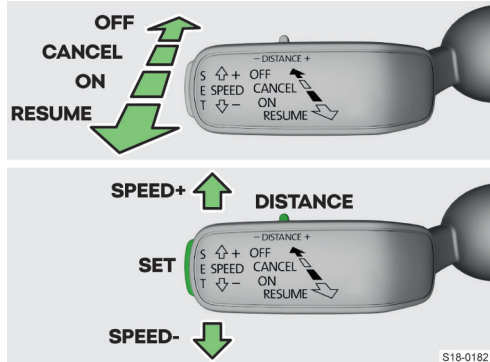

- ON** ACC aktivieren (Regelung inaktiv)
- RESUME** Regelung starten oder wieder aufnehmen / Geschwindigkeit in Sprüngen von 1 km/h erhöhen (gefederte Stellung)
- CANCEL** Regelung unterbrechen (gefederte Stellung)
- OFF** ACC deaktivieren
- SPEED+** Geschwindigkeit in Sprüngen von 10 km/h erhöhen
- SPEED-** Geschwindigkeit in Sprüngen von 10 km/h verringern
- DISTANCE** Abstandsstufe einstellen
- SET** Regelung starten / Geschwindigkeit in Sprüngen von 1 km/h verringern

Regelung mit der aktuellen Geschwindigkeit starten

› SET antippen.

Oder:

› Wenn keine Geschwindigkeit gespeichert ist, den Hebel in die gefederte Stellung **RESUME** einstellen.

Abstandsstufe einstellen

- › Den Schalter **DISTANCE** in die gefederte Stellung - oder + einstellen.

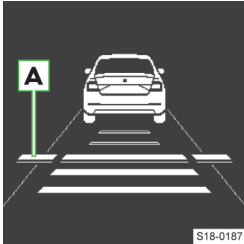

Im Display erscheint die Linie **A**, die die Abstandsverschiebung kennzeichnet.

- › Mit dem Schalter **DISTANCE** die gewünschte Abstandsstufe einstellen.

Für eine vorübergehende Beschleunigung

- › Das Gaspedal treten.

Das Fahrzeug beschleunigt, die Regelung wird vorübergehend unterbrochen. Nach dem Loslassen des Gaspedals wird die Regelung wieder aufgenommen.

Geschwindigkeitsregelung unterbrechen

- ▶ Nach der Betätigung des Bremspedals
- ▶ Bei langzeitiger Betätigung des Kupplungspedals
- ▶ Nach einem ESC-Eingriff
- ▶ Nach der Deaktivierung der ASR

Regelung wieder aufnehmen

- › Wenn eine Geschwindigkeit gespeichert ist, den Hebel in die gefederte Stellung **RESUME** einstellen.

Das Fahrzeug wird mit der eingestellten Geschwindigkeit geregelt. Die eingestellte Geschwindigkeit wird im Display des Kombi-Instruments angezeigt.

Funktionseinschränkung

Auf die Verwendung der ACC in den folgenden Fällen verzichten:

- ▶ Das Fahrzeug fährt durch eine scharfe Kurve.
- ▶ Das Fahrzeug fährt auf einer geneigten Fahrbahn oder in Spurrinnen.
- ▶ Das Fahrzeug fährt in einer zu engen Fahrspur.
- ▶ Das Fahrzeug fährt durch eine Baustelle.

⚠ **WARNUNG**

- ▶ Seien Sie in den folgenden Situationen besonders aufmerksam und eingriffsbereit.

Bei Kurvenfahrt

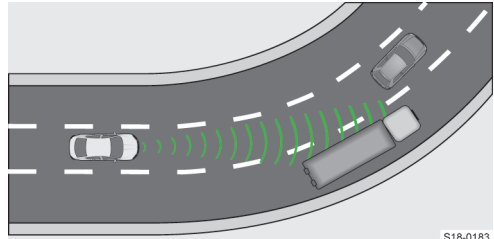

S18-0183

Bei Kurvenfahrt kann ein Fahrzeug auf der Nebenspur in den erfassten Bereich gelangen. Ihr Fahrzeug wird entsprechend diesem Fahrzeug geregelt.

Schmales oder versetzt fahrendes Verkehrsmittel

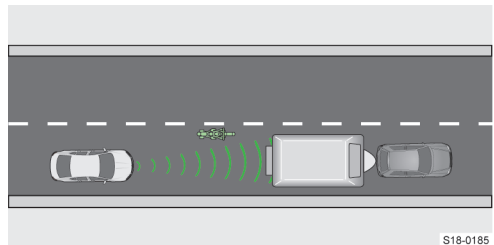

S18-0185

ACC erkennt ein schmales oder versetzt fahrendes Verkehrsmittel erst dann, wenn sich dieses im vom Radar erfassten Bereich befindet.

Fahrspurwechsel anderer Verkehrsmittel

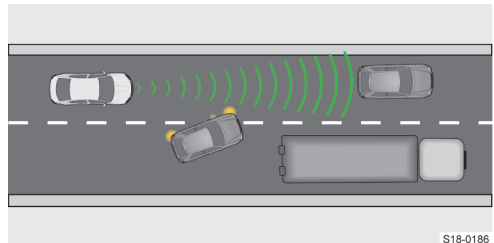

S18-0186

Ein Verkehrsmittel, das in geringem Abstand auf die Fahrspur wechselt, muss von der ACC nicht rechtzeitig erkannt werden.

Stehendes Fahrzeugs

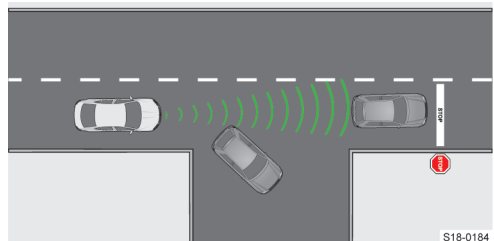

S18-0184

Wenn ein vorausfahrendes Fahrzeug abbiegt und sich vor diesem Fahrzeug ein stehendes Fahrzeug befindet, muss die ACC auf das stehende Fahrzeug nicht reagieren.

Fahrzeuge mit besonderer Ladung oder speziellen Aufbauten



Eine Ladung oder Aufbauten, die außerhalb des Fahrzeugs hinausragen, müssen von der ACC nicht erkannt werden.

Einstellungen

Aktivierung/Deaktivierung und Einstellung

Im Infotainment im Menü **CAR** ›  › .

Oder:



MENU ›  ›  › .



- ▶ **Fahrprogramm:** - Einstellung der Fahrzeugbeschleunigung bei eingeschalteter ACC
- ▶ **Zuletzt gewählter Abstand** - Ein-/Ausschalten der zuletzt gewählten Abstandsstufe
- ▶ **Abstand:** - Einstellung des Abstands zu vorausfahrenden Fahrzeugen

Problemlösung

ACC nicht verfügbar

 leuchtet zusammen mit .

› Den Motor abstellen und wieder anlassen.

- › Wenn ACC weiterhin nicht verfügbar ist, die Bremsleuchten am Fahrzeug oder am angekuppelten Anhänger prüfen.
- › Wenn die Bremsleuchten funktionieren und ACC weiterhin nicht verfügbar ist, die Hilfe eines Fachbetriebs in Anspruch nehmen.

Totwinkelassistent

Funktionsweise

Das System macht auf Fahrzeuge aufmerksam, die in dieselbe Richtung auf der Nebenspur fahren und sich im toten Winkel befinden.

Das System warnt vor einem Fahrzeug im toten Winkel durch die Kontrollleuchte  im Außenspiegel auf der Fahrzeugseite, wo das Fahrzeug erkannt wird.

Fahrsituationen, in denen eine Systemwarnung erfolgt

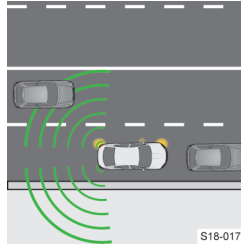

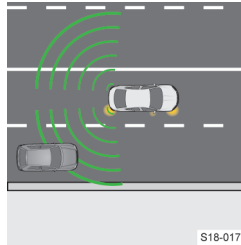

Ihr Fahrzeug wird überholt. Je schneller Ihr Fahrzeug überholt wird, desto früher erfolgt die Warnung durch die Kontrollleuchte.



Ihr Fahrzeug überholt ein anderes Fahrzeug mit einer um max. 10 km/h höheren Geschwindigkeit. Wenn die Geschwindigkeit während des Überholvorgangs höher ist, erfolgt keine Warnung durch die Kontrollleuchte.

Hinweis

 **leuchtet** - im toten Winkel befindet sich ein Fahrzeug

 **blinkt** - im toten Winkel befindet sich ein Fahrzeug, auf derselben Seite ist das Blinklicht eingeschaltet

Funktionsbedingungen

- ✓ Die Fahrgeschwindigkeit ist höher als 15 km/h.
- ✓ An der Anhängersteckdose ist kein Zubehör angeschlossen.

Einschränkung

Das System kann die Fahrspurbreite nicht erkennen. Deswegen kann dieses z. B. in den folgenden Fällen auf ein Fahrzeug in einer ferner gelegenen Fahrspur aufmerksam machen.

- ▶ Fahrt auf einer Fahrbahn mit engen Fahrspuren oder am Fahrspurrand.
- ▶ Kurvenfahrt.

Das System kann auf Objekte längs der Fahrbahn, wie z. B. hohe Leitplanken oder Lärmschutzwände, aufmerksam machen.

Die Warnung vor einem Fahrzeug muss seitens des Systems z. B. in den folgenden Fällen gar nicht erfolgen oder kann nur fehlerhaft erfolgen.

- ▶ Ungünstige Witterungsverhältnisse.
- ▶ Ein sehr schnell herannahendes Fahrzeug.

- ▶ Beim Durchfahren einer scharfen Kurve oder eines Kreisverkehrs.



Einstellungen

Die Systemeinstellung erfolgt im Display des Kombi-Instruments im Menüpunkt *Assistenten*.

Die Systemeinstellung erfolgt im Infotainment im folgenden Menü.

CAR >  > 

Oder:



MENU >  >  > 

Einstellungen

Aktivierung/Deaktivierung

Im Infotainment im Menü **CAR** >  > .

Oder:

MENU >  >  > .

Problemlösung

Meldung bezüglich der Unverfügbarkeit des Systems

- › Den Motor abstellen und wieder anlassen.
- › Sollte das System weiterhin nicht verfügbar sein, die Hilfe eines Fachbetriebs in Anspruch nehmen.

Müdigkeitserkennungsassistent Driver Alert

Funktionsweise

Der Müdigkeitserkennungsassistent wertet das Lenkverhalten aus. Wenn dieser beim Fahrer Müdigkeitserscheinungen erkennt, wird eine Fahrpause empfohlen. Im Display des Kombi-Instruments leuchtet das Symbol  auf.

⚠ **WARNUNG**

Bei dem sog. Sekundenschlaf erfolgt keine Systemwarnung.

Zurückstellen der Pausenempfehlung

Das Zurückstellen der Pausenempfehlung erfolgt in den folgenden Fällen:

- ▶ Es wird angehalten und die Zündung wird ausgeschaltet
- ▶ Es wird angehalten, der Sicherheitsgurt wird abgelegt und die Fahrertür wird geöffnet
- ▶ Es wird für länger als 15 Minuten angehalten

i In einigen Situationen kann das System fälschlicherweise eine Pausenempfehlung ausgeben.

Funktionsbedingungen

- ✓ Fahrgeschwindigkeit zwischen 60-200 km/h.

Parklenkassistentensysteme

Einparkhilfe Park Pilot

Funktionsweise

Wenn ein Hindernis erkannt wird, erscheint im Infotainment ein grafischer Hinweis und es ertönt ein akustisches Signal.

Mit der Verringerung des Abstands zum Hindernis verkürzt sich das Intervall zwischen den Signalen. Bei einem Abstand von weniger als 30 cm zum Hindernis ertönt ein Dauerton.

Anzeige

Die erfassten Bereiche sind ausstattungsabhängig unterschiedlich.

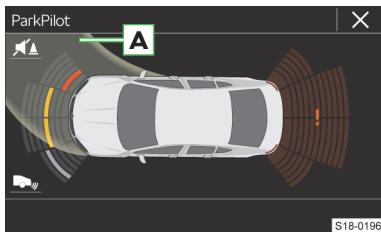

A Fahrweg, der beim aktuellen Lenkeinschlag angesteuert wird

🔊 Aus-/Einschalten der akustischen Signale

📺 Wechsel zur Rückfahrkameraanzeige

! Systemstörung

■ Hindernis in einem Abstand von unter 30 cm

■ Hindernis in einem Abstand von über 30 cm

□ Hindernis außerhalb des Fahrwegs

Funktionsbedingungen

- ✓ Die Fahrgeschwindigkeit ist niedriger als 15 km/h.
- ✓ An der Anhängersteckdose ist kein Zubehör angeschlossen.

Einschalten/Ausschalten

Einschalten

➤ Den Rückwärtsgang einlegen.

Oder:

➤ Die Taste P_{WA} drücken.

Automatisches Einschalten bei der Vorwärtsfahrt

Bei der Annäherung an ein Hindernis mit einer Geschwindigkeit von weniger als 10 km/h.

Ausschalten

➤ Den Rückwärtsgang herausnehmen.

Oder:

➤ Die Taste P_{WA} drücken.

Automatisches Ausschalten

Die Fahrgeschwindigkeit ist höher als 15 km/h.

Funktionseinschränkung

Die Warnung vor einem Hindernis muss seitens des Systems z. B. in den folgenden Fällen gar nicht erfolgen oder die Warnung kann fehlerhaft ausgegeben werden:

- ▶ Wenn ungünstige Witterungsverhältnisse bestehen.
- ▶ Die erfassten Hindernisse bewegen sich.
- ▶ Sensorsignale werden von der Oberfläche der Hindernisse nicht reflektiert.
- ▶ Es handelt sich um ein kleineres Hindernis, z. B. einen Stein oder eine Säule.

Einstellungen

Die Systemeinstellung erfolgt im Infotainment im folgenden Menü:

CAR > ☰ > P_{WA}

Oder:

MENU > ☰ > ☰ > P_{WA}

Problemlösung

Nach dem Einschalten ertönt für 3 s ein akustisches Signal und in der Fahrzeugnähe befindet sich kein Hindernis

➤ Die Hilfe eines Fachbetriebs in Anspruch nehmen.

Nach dem Einschalten blinkt in der Taste das Symbol P_{WA}

➤ Die Hilfe eines Fachbetriebs in Anspruch nehmen.

Nach dem Einschalten werden nicht alle abgetasteten Bereiche im Infotainmentbildschirm angezeigt

➤ Das Fahrzeug einige Meter vorwärts oder rückwärts bewegen.

➤ Wenn die abgetasteten Bereiche weiterhin nicht angezeigt werden, die Hilfe eines Fachbetriebs in Anspruch nehmen.

Rückfahrkamera

Funktionsweise

Beim Rückwärtsfahren wird im Infotainmentbildschirm der Bereich hinter dem Fahrzeug mit Orientierungslinien angezeigt.

I Die Kamera ist mit einer Reinigungsanlage ausgestattet. Die Reinigung erfolgt automatisch zusammen mit dem Waschen der Heckscheibe.

Orientierungslinien und Funktionsflächen

Orientierungslinien

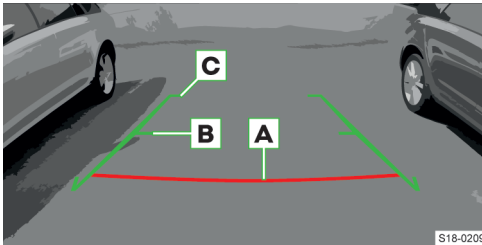

- A** Abstand ungefähr 40 cm
- B** Abstand ungefähr 100 cm
- C** Abstand ungefähr 200 cm

Der Abstand zwischen den Seitenlinien entspricht ungefähr der Fahrzeugbreite inkl. Außenspiegel.

Funktionsflächen

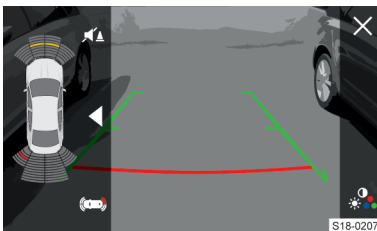

- X / ↵** Ausschalten der Anzeige des Bereichs hinter dem Fahrzeug
- ☼** Helligkeits-, Kontrast- und Farbeinstellungen des Bildschirms
- 🔊** Aus-/Einschalten der akustischen Signale der Einparkhilfe
- ◀▶** Aus-/Einschalten der Einparkhilfe-Ansicht.
- ⌕** Vollbilddarstellung der Einparkhilfe.

Funktionsbedingungen

- ✓ Gepäckraumklappe geschlossen

- ✓ Zündung eingeschaltet
- ✓ Fahrgeschwindigkeit niedriger als 15 km/h

Bedienung

Einschalten

- Den Rückwärtsgang einlegen.

Ausschalten

- Den Rückwärtsgang herausnehmen.

Einschränkung

Das Kamerabild ist im Unterschied zur Augensicht verzerrt. Die Anzeige nur bedingt verwenden, um den Abstand zu schätzen.

Einige Gegenstände können im Bildschirm möglicherweise nur unzureichend angezeigt werden. Z. B. schmale Säulen, Maschendrahtzäune, Gitter oder Fahrbahnebenen.

Ausparkassistent

Funktionsweise

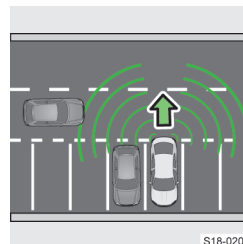

Der Ausparkassistent warnt beim Rückwärtsfahren vor herannahenden Fahrzeugen.

Fahrzeug mit Einparkhilfe

Wenn ein herannahendes Fahrzeug im Bereich hinter Ihrem Fahrzeug erkannt wird, erscheint im Infotainment ein grafischer Hinweis. Gleichzeitig ertönt ein Dauerton.

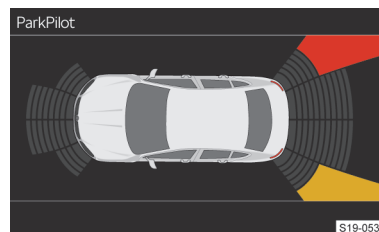

- Fahrzeug im Kollisionsbereich – Kollisionsgefahr!
- Herannahendes Fahrzeug

Fahrzeug ohne Einparkhilfe

Wenn ein herannahendes Fahrzeug im Bereich hinter Ihrem Fahrzeug erkannt wird, erscheint im Display

des Kombi-Instruments ein Hinweis für den Fahrer, den nachfolgenden Verkehr zu beobachten. Gleichzeitig ertönt ein akustisches Signal.

Funktionsbedingungen

- ✓ An der Anhängersteckdose ist kein Zubehör angeschlossen.

Funktionseinschränkung

Die Funktion des Ausparkassistenten kann unter ungünstigen Witterungsverhältnissen eingeschränkt sein.

Einstellungen

Aktivierung/Deaktivierung im Display des Kombi-Instruments



Im Menü Assistenten.

Aktivierung/Deaktivierung im Infotainment

Im folgenden Menü:

CAR >  > P 

Oder:

MENU >  >  > P 

Problemlösung

Meldung bezüglich der Unverfügbarkeit des Systems

- › Den Motor abstellen und wieder anlassen.
- › Sollte das System weiterhin nicht verfügbar sein, die Hilfe eines Fachbetriebs in Anspruch nehmen.

Motor, Abgasanlage und Kraftstoff

Motorraumklappe

Motorraumklappe öffnen

Vor dem Öffnen

- › Sicherstellen, dass die Scheibenwischerarme an die Frontscheibe angeklappt sind.
- › Alle Personen vom Motorraum fernhalten.

Öffnen

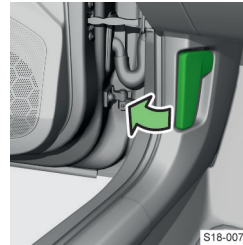

- › Am Entriegelungshebel unterhalb der Schalttafel ziehen.

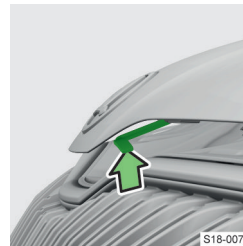

- › Die Verriegelung lösen.

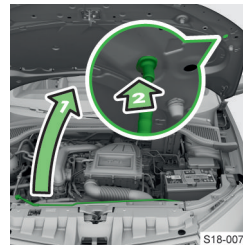

- › Die Klappe öffnen.
- › Die Klappenstütze aus der Halterung nehmen und das Ende der Stütze in die Öffnung in der Klappe einsetzen.

Schließen

- › Die Klappe anheben.
- › Die Klappenstütze aushängen und in die Halterung einsetzen.
- › Die Klappe nach unten klappen und aus etwa 30 cm Abstand fallen lassen.
- › Prüfen, ob die Klappe geschlossen ist.

ⓘ HINWEIS

- ▶ Eine nicht geschlossene Klappe nicht nachdrücken.
- ▶ Die Klappe wieder öffnen und schließen.

Motoröl

Füllstand prüfen und nachfüllen

Prüfbedingungen

- ✓ Das Fahrzeug steht auf einer waagerechten Fläche
- ✓ Der abgestellte Motor ist betriebswarm

Füllstand prüfen

- › Einige Minuten warten, bis das Motoröl in die Ölwanne zurückfließt.
- › Den Ölmesstab herausziehen und mit einem sauberen Tuch abwischen.
- › Den Ölmesstab bis zum Anschlag hineinschieben und erneut herausziehen.
- › Den Ölstand ablesen und den Ölmesstab wieder hineinschieben.

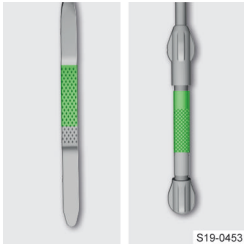

S19-0453

Der Ölstand muss im markierten Bereich liegen.

ⓘ HINWEIS

Gefahr einer Beschädigung des Motors sowie der Abgasanlage!

- ▶ Der Ölstand darf nicht außerhalb des markierten Bereichs liegen. Ist ein Auffüllen von Motoröl nicht möglich oder liegt der Ölstand oberhalb des markierten Bereichs, nicht weiterfahren. Den Motor abstellen und die Hilfe eines Fachbetriebs in Anspruch nehmen.
- ▶ Keine Ölzusätze verwenden.

Verbrauch

Der Motor verbraucht, abhängig von der Fahrweise und den Betriebsbedingungen, etwas Öl, bis zu 0,5 l/1000 km. Während der ersten 5000 km kann der Verbrauch auch darüber liegen.

Nachfüllen

- › Den Deckel der Motoröleinfüllöffnung abschrauben.
- › Das Öl gemäß der richtigen Spezifikation in 0,5 Liter-Portionen nachfüllen.
- › Den Ölstand prüfen.
- › Den Deckel der Motoröleinfüllöffnung zuschrauben.

Spezifikation

Die für Ihr Fahrzeug richtige Motorölspezifikation in einem Fachbetrieb erfragen.

Wenn kein Öl der richtigen Spezifikation verfügbar ist, kann bis zum nächsten Ölwechsel **max. 0,5 l Öl** der folgenden Spezifikationen verwendet werden:

- ▶ VW 504 00, VW 508 00, ACEA C3, ACEA C5

Wechseln

Das Öl von einem Fachbetrieb wechseln lassen.

Problemlösung

Motoröldruck zu niedrig



blinkt, gleichzeitig leuchtet ⚠

- › Den Motorölstand prüfen.

Der Ölstand ist in Ordnung, die Kontrollleuchte blinkt weiterhin:

- › Den Motor abstellen und die Hilfe eines Fachbetriebs in Anspruch nehmen.

Motorölstand zu niedrig



leuchtet zusammen mit ⚠

⚡ Meldung bezüglich des notwendigen Nachfüllens von Motoröl

- › Den Motorölstand prüfen, ggf. Öl nachfüllen.

Motorölstand zu hoch



leuchtet zusammen mit ⚠

⚡ Meldung bezüglich der notwendigen Reduzierung des Motorölstands

- › Den Motorölstand prüfen.

Der Ölstand ist zu hoch:

- › Mit entsprechend vorsichtiger Fahrweise weiterfahren.
- › Die Hilfe eines Fachbetriebs in Anspruch nehmen.

Motorölstandssensor gestört



leuchtet zusammen mit ⚠

⚡ Meldung bezüglich des Motorölsensors

- › Mit entsprechend vorsichtiger Fahrweise weiterfahren.
- › Die Hilfe eines Fachbetriebs in Anspruch nehmen.

Kühlmittel

Kühlmitteltemperaturanzeige

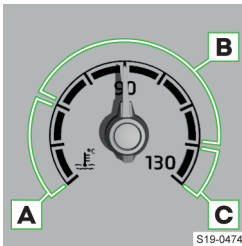

- A** Kaltbereich
 - › Hohe Motordrehzahl vermeiden.
- B** Betriebsbereich
- C** Hochtemperaturbereich

Füllstand prüfen und nachfüllen

Prüfbedingungen

- ✓ Das Fahrzeug steht auf einer waagerechten Fläche
- ✓ Der Motor ist abgestellt und abgekühlt

Füllstand prüfen



Der Füllstand muss im markierten Bereich liegen.

- › Wenn der Füllstand unterhalb der Markierung **MIN** liegt, das Kühlmittel nachfüllen.

ⓘ HINWEIS

Gefahr einer Beschädigung des Motorraums!

- ▶ Das Kühlmittel nicht oberhalb des markierten Bereichs nachfüllen. Das Kühlmittel könnte bei Erwärmung aus dem Kühlsystem gedrückt werden.

ⓘ HINWEIS

Im Behälter muss eine geringe Menge Kühlmittel vorhanden sein.

- ▶ Bei leerem Behälter kein Kühlmittel nachfüllen.
- ▶ Nicht weiterfahren! Die Hilfe eines Fachbetriebs in Anspruch nehmen.

Nachfüllen

⚠ VORSICHT

Verbrühungsgefahr!

Das Kühlsystem steht unter Druck.

- ▶ Den Verschlussdeckel des Kühlmittelausgleichsbehälters nicht öffnen, solange der Motor warm ist. Den Motor abkühlen lassen.

- › Ein Tuch auf den Verschlussdeckel des Behälters legen und den Deckel vorsichtig abschrauben.
- › Das Kühlmittel der richtigen Spezifikation nachfüllen.

- › Den Verschlussdeckel zuschrauben, bis dieser einrastet.

Spezifikation

Zum Nachfüllen den Kühlmittelzusatz G12evo (TL 774 L) verwenden.

ⓘ HINWEIS

Gefahr einer Beschädigung des Kühlsystems sowie des Motors!

Ein Kühlmittelzusatz, der der richtigen Spezifikation nicht entspricht, kann den Korrosionsschutz des Kühlsystems verringern.

Problemlösung

Kühlmittelstand zu niedrig

leuchtet zusammen mit Meldung bezüglich der notwendigen Kühlmittelprüfung

- › Den Kühlmittelstand prüfen.

Wenn der Kühlmittelstand in Ordnung ist:

- › Die Sicherung für Kühlerlüfter prüfen, ggf. diese auswechseln » Seite 132, *Sicherung wechseln*.

Wenn die Sicherung in Ordnung ist, aber die Kontrollleuchte erneut leuchtet:

- › Nicht weiterfahren! Die Hilfe eines Fachbetriebs in Anspruch nehmen.

Kühlmitteltemperatur zu hoch

leuchtet zusammen mit Meldung bezüglich der Motorüberhitzung

- › Nicht weiterfahren.
- › Den Motor abstellen und abkühlen lassen.
- › Nach dem Erlöschen der Kontrollleuchte weiterfahren.

Motorstörung

leuchtet zusammen mit
› Nicht weiterfahren!

- › Den Motor abstellen und die Hilfe eines Fachbetriebs in Anspruch nehmen.

Es ist kein Kühlmittel der richtigen Spezifikation verfügbar

- › Destilliertes oder demineralisiertes Wasser nachfüllen.
- › Das richtige Mischungsverhältnis des Kühlmittels so bald wie möglich von einem Fachbetrieb korrigieren lassen.

Es wurde ein anderes als destilliertes oder demineralisiertes Wasser nachgefüllt:

- › Das Kühlmittel von einem Fachbetrieb wechseln lassen.

Das Auffüllen einer ausreichenden Menge Kühlmittel ist Ihrerseits nicht möglich

- › Nicht weiterfahren.
- › Den Motor abstellen und die Hilfe eines Fachbetriebs in Anspruch nehmen.

Es besteht ein Kühlmittelverlust

- › Das Kühlmittel nachfüllen und die Hilfe eines Fachbetriebs in Anspruch nehmen.

Motorelektronik

Problemlösung

Benzinmotorsteuerung gestört

EPC leuchtet
Die Fahrt im Notbetrieb ist möglich - es kann zu einer merkbaren Motorleistungsminderung kommen.

- › Vorsichtig weiterfahren, die Hilfe eines Fachbetriebs in Anspruch nehmen.

Partikelfilter

Problemlösung

Partikelfilter zugesetzt



leuchtet zusammen mit ⚠

- › Den Filter reinigen.

i Bei leuchtender Kontrollleuchte muss mit erhöhtem Kraftstoffverbrauch, reduzierter Motorleistung und nicht verfügbarer START-STOPP-Funktion gerechnet werden.

Filterreinigung

Bedingung für die Reinigung

- ✓ Der Motor ist betriebswarm.
- ✓ Bei Fahrzeugen mit Schaltgetriebe die Gangempfehlung im Display des Kombi-Instruments beachten.

Reinigungsablauf

- › Mit einer Geschwindigkeit von mind. 80 km/h bei Motordrehzahlen zwischen 3000-5000/min fahren.
- › Das Gaspedal loslassen und das Fahrzeug für einige Sekunden mit eingelegtem Gang rollen lassen.
- › Diese Vorgehensweise mehrmals wiederholen.

Wenn der Filter erfolgreich gereinigt wird, erlischt die Kontrollleuchte .

Wenn die Kontrollleuchte  innerhalb von 30 Minuten nicht erlischt, erfolgte keine Filterreinigung.

- › Vorsichtig weiterfahren, die Hilfe eines Fachbetriebs in Anspruch nehmen.

Abgaskontrollsystem

Problemlösung

Abgaskontrollsystem gestört



leuchtet

Die Fahrt im Notbetrieb ist möglich - es kann zu einer merkbaren Motorleistungsminderung kommen.

- › Vorsichtig weiterfahren, die Hilfe eines Fachbetriebs in Anspruch nehmen.

Tankklappe

Tankklappe öffnen

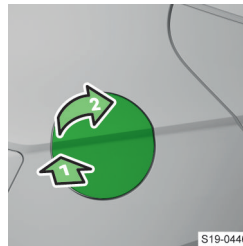

- › Auf die Klappe drücken und diese aufklappen.

Benzin

Was soll beachtet werden

⚠ GEFAHR

Lebensgefahr!

Der Kraftstoff und die Kraftstoffdämpfe sind explosiv.

ⓘ HINWEIS

Gefahr einer schwerwiegenden Beschädigung des Motors sowie der Abgasanlage!

▶ **Niemals den Kraftstoffbehälter ganz leerfahren!**

Möchten Sie Ihr Fahrzeug in einem anderen als im für den Fahrzeugbetrieb vorgesehenen Land betreiben, wenden Sie sich an einen ŠKODA Partner. Dieser teilt Ihnen mit, ob im zugehörigen Land ein geeigneter Kraftstoff angeboten wird.

Vorschriften

Normen

Das Benzin muss der europäischen Norm EN 228 (in Russland GOST 32513-2013) entsprechen.

Nur **bleifreies Benzin** verwenden, das **maximal 10 % Bioethanol (E10)** enthält.

ⓘ Wir empfehlen, Benzin mit Additiven zu verwenden, das an Tankstellen an den Tanksäulen verfügbar ist.

Oktanzahl

Das Benzin mit der für Ihr Fahrzeug vorgeschriebenen Oktanzahl verwenden.

Benzin mit einer **höheren** als der vorgeschriebenen Oktanzahl kann ohne Einschränkung verwendet werden.

ⓘ HINWEIS

Gefahr einer Beschädigung des Motors sowie der Abgasanlage!

- ▶ Wenn Benzin mit einer niedrigeren als der vorgeschriebenen Oktanzahl verwendet wird, dann die Fahrt nur mit mittleren Drehzahlen und minimaler Motorbelastung fortsetzen.
- ▶ Baldmöglichst Benzin mit der vorgeschriebenen Oktanzahl tanken.
- ▶ Kein Benzin mit einer **niedrigeren** Oktanzahl als **91** verwenden!

Vorgeschriebenes Benzin 95/min. 92 bzw. 93 RON/ROZ

Wir empfehlen, das Benzin **95** ROZ zu verwenden.

Optional kann das Benzin **92** bzw. **93** ROZ verwendet werden (geringer Leistungsverlust, geringfügig erhöhter Kraftstoffverbrauch).

Im **Notfall** kann das Benzin **91** ROZ verwendet werden (geringer Leistungsverlust, geringfügig erhöhter Kraftstoffverbrauch).

Vorgeschriebenes Benzin min. 95 RON/ROZ

Das Benzin mind. **95** ROZ verwenden.

Die Verwendung des Benzins mit höherer Oktanzahl als **95** ROZ kann zu einer Leistungssteigerung und zu einem geringeren Kraftstoffverbrauch führen.

Im **Notfall** kann das Benzin **91**, **92** bzw. **93** ROZ verwendet werden (geringer Leistungsverlust, geringfügig erhöhter Kraftstoffverbrauch).

Vorgeschriebenes Benzin 98/(95) RON/ROZ

Wir empfehlen, das Benzin **98** ROZ zu verwenden.

Optional kann das Benzin **95** ROZ verwendet werden (geringer Leistungsverlust, geringfügig erhöhter Kraftstoffverbrauch).

Im **Notfall** kann das Benzin **91**, **92** bzw. **93** ROZ verwendet werden (geringer Leistungsverlust, geringfügig erhöhter Kraftstoffverbrauch).

Additive

ⓘ HINWEIS

Gefahr einer Beschädigung des Motors sowie der Abgasanlage!

- ▶ Kein Benzin mit Additiven auf Metallbasis, z. B. Mangan, Eisen, Blei, oder z. B. kein LRP-Benzin - lead replacement petrol verwenden.

- ▶ Dem Benzin gemäß EN 228 keine zusätzlichen Additive beimischen.
- ▶ Wenn kein Benzin gemäß EN 228 verwendet wird, empfehlen wir, Informationen bezüglich eventueller Verwendung von Benzinadditiven, die von ŠKODA AUTO freigegeben sind, von einem Fachbetrieb einzuholen.

Voraussetzungen für die Betankung

- ✓ Fahrzeug entriegelt
- ✓ Zündung ausgeschaltet

Nachfüllen

- › Die Tankklappe öffnen.

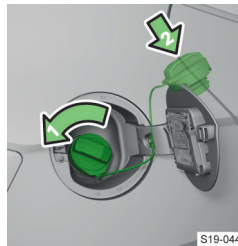

- › Den Tankverschluss in Pfeilrichtung drehen und abnehmen.
- › Den Tankverschluss auf die Tankklappe stecken.
- › Die Zapfpistole in den Kraftstoffeinfüllstutzen bis zum Anschlag stecken und betanken.
- › Den Betankungsvorgang nach Abschalten der Zapfpistole nicht fortsetzen.
- › Die Zapfpistole herausnehmen und wieder in die Zapfsäule stecken.
- › Den Tankverschluss auf den Kraftstoffeinfüllstutzen stecken und entgegen der Pfeilrichtung bis zum Einrasten drehen.
- › Die Tankklappe schließen und einrasten.

Problemlösung

Wenn ein anderer Kraftstoff als bleifreies Benzin nach für Ihr Fahrzeug gültigen Normen getankt worden ist

- › Weder den Motor starten noch die Zündung einschalten.
- › Die Hilfe eines Fachbetriebs in Anspruch nehmen.

Technische Daten

Der für Ihr Fahrzeug vorgeschriebene Kraftstoff ist auf einem Aufkleber auf der Innenseite der Tankklappe angegeben.

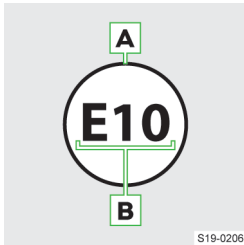

- A** Bleifreies Benzin
B Bioanteil in Prozent

S19-0206

Der Tankinhalt beträgt ungefähr 45 Liter, davon 7 Liter als Reserve.







 leuchtet - der Kraftstoffvorrat hat den Reservebereich erreicht

12-Volt-Fahrzeuggatterie und Sicherungen

12-Volt-Fahrzeuggatterie

Was soll beachtet werden

Erläuterung der Warnsymbole auf der 12-Volt-Fahrzeuggatterie

-  Schutzbrille tragen!
-  Die Batteriesäure der 12-Volt-Fahrzeuggatterie ist stark ätzend. Schutzhandschuhe sowie Augenschutz tragen.
-  Feuer, Funken und offenes Licht von der 12-Volt-Fahrzeuggatterie fernhalten! Nicht rauchen!
-  Beim Laden der 12-Volt-Fahrzeuggatterie entsteht ein hochexplosives Knallgasgemisch!
-  Kinder von der 12-Volt-Fahrzeuggatterie fernhalten!
-  Betriebsanleitung beachten!

Funktionsweise - Entladeschutz der 12-Volt-Fahrzeuggatterie

Mögliche Ursachen für die Entladung der 12-Volt-Fahrzeuggatterie

- ▶ Verschlossene 12-Volt-Fahrzeuggatterie
- ▶ Häufiger Kurzstreckenverkehr
- ▶ Niedrige Temperaturen
- ▶ Langzeitiger Fahrzeugstillstand

Automatische systembedingte Entladeschutzmaßnahme hinsichtlich der 12-Volt-Fahrzeuggatterie

- ▶ Erhöhung der Motorleerlaufdrehzahl
- ▶ Ausschalten bestimmter Verbraucher ggf. deren Leistungsbegrenzung

Empfohlene Maßnahme beim Fahrzeugstillstand für mehr als drei Wochen

- Den \ominus -Pol der 12-Volt-Fahrzeuggatterie abklemmen.

12-Volt-Fahrzeuggatterie prüfen und laden

Zustand prüfen

Der Zustand der 12-Volt-Fahrzeuggatterie wird bei der Inspektion in einem Fachbetrieb geprüft.

Säurestand prüfen

Gilt für eine 12-Volt-Fahrzeuggatterie mit Säurestandsanzeige.

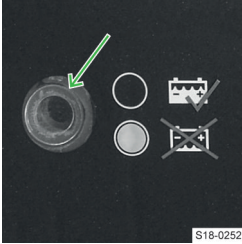

- › Vor der Prüfung auf die Anzeige klopfen, damit Luftblasen frei werden.
- ▶ Schwarze Färbung - der Säurestand ist in Ordnung.
- ▶ Farblose oder hellgelbe Färbung - zu niedriger Säurestand, die 12-Volt-Fahrzeuggatterie

muss gewechselt werden.

Voraussetzungen für das Laden einer 12-Volt-Fahrzeuggatterie

- ✓ Zündung ausgeschaltet
- ✓ Stromverbraucher ausgeschaltet

12-Volt-Fahrzeuggatterie-Ladevorgang

Zum vollständigen Ladezustand der 12-Volt-Fahrzeuggatterie einen Ladestrom von max. des 0,1-Vielfachen der Batteriekapazität einstellen.

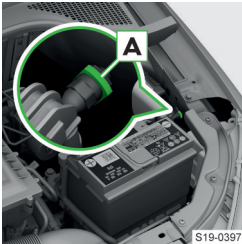

- › Die ⊕-Klemme des Ladegeräts an den ⊕-Pol der 12-Volt-Fahrzeuggatterie anklemmen.
- › Die ⊖-Klemme des Ladegeräts an den Massepunkt **A** anklammern.
- › Das Netzkabel des Ladegeräts in die Steckdose stecken und das

Massepunkt

Gerät einschalten.

- › Nach erfolgreichem Ladevorgang das Ladegerät ausschalten und das Netzkabel aus der Steckdose ziehen.
- › Die Klemmen des Ladegeräts von der 12-Volt-Fahrzeuggatterie abklemmen.

⚠ WARNUNG

Explosionsgefahr!

- ▶ Während des Ladevorgangs wird Wasserstoff freigesetzt. Eine Explosion kann auch durch Funken bspw. beim Abklemmen oder Lösen der Kabelstecker verursacht werden.
- ▶ Niemals eine gefrorene oder aufgetaute 12-Volt-Fahrzeuggatterie aufladen.
- ▶ Das sogenannte Schnellladen der 12-Volt-Fahrzeuggatterie nicht selbst durchführen, sondern von einem Fachbetrieb durchführen lassen.

① HINWEIS

Eine entladene 12-Volt-Fahrzeuggatterie kann leicht gefrieren!

Problemlösung

12-Volt-Fahrzeuggatterie wird bei laufendem Motor nicht geladen

- ⊖ ⊕ leuchtet zusammen mit ⚠
- › Die Hilfe eines Fachbetriebs in Anspruch nehmen.

Motorstörung

- ⊖ ⊕ leuchtet zusammen mit ⚠
- › Nicht weiterfahren!
- › Den Motor abstellen und die Hilfe eines Fachbetriebs in Anspruch nehmen.

Abklemmen, anklemmen und wechseln

⚠ VORSICHT

Brandgefahr!

- ▶ Die Anschlusskabel dürfen nicht verwechselt werden.

Abklemmen

- › Alle elektrisch betätigten Fenster schließen.
- › Die Zündung und angeschlossene Stromverbraucher ausschalten.
- › Den ⊖-Pol und dann den ⊕-Pol abklemmen.

Anklemmen

- › Den ⊕-Pol und dann den ⊖-Pol anklammern.

Nach dem Einschalten der Zündung leuchten die Kontrollleuchten ⚠⚠⚠ auf.

- › Wenn nach kurzer Fahrt eine der aufgeführten Kontrollleuchten nicht erlischt, die Hilfe eines Fachbetriebs in Anspruch nehmen.

Fahrzeuggfunktionen nach dem Ab- und Anklemmen der 12-Volt-Fahrzeuggatterie in Betrieb nehmen

- ▶ Uhrzeiteinstellung » Seite 53.
- ▶ Fensterbedienung » Seite 27.

Wechseln

Die neue 12-Volt-Fahrzeuggatterie muss die gleichen Parameter wie die ursprüngliche Batterie haben. Den Wechsel von einem Fachbetrieb durchführen lassen.

Starthilfekabel verwenden

Verwendungszweck

Mithilfe von Starthilfekabeln kann ein Fahrzeug mit entladener oder defekter 12-Volt-Fahrzeuggatterie mittels der 12-Volt-Fahrzeuggatterie eines anderen Fahrzeugs gestartet werden.

Was soll beachtet werden

⚠️ WARNUNG

Explosions- und Verätzungsgefahr!

- ▶ Auf die Starthilfe mithilfe der 12-Volt-Fahrzeuggatterie eines anderen Fahrzeugs unter den folgenden Bedingungen verzichten:
 - ▶ Die entladene 12-Volt-Fahrzeuggatterie ist gefroren. Eine entladene 12-Volt-Fahrzeuggatterie kann bereits bei Temperaturen wenig unter 0 °C gefrieren.
 - ▶ Der Säurestand der 12-Volt-Fahrzeuggatterie ist zu niedrig » Seite 129.

Starthilfekabel mit ausreichendem Querschnitt und mit isolierten Polzangen verwenden.

Die Nennspannung der beiden Batterien muss 12 V betragen. Die Kapazität (in Ah) der stromgebenden 12-Volt-Fahrzeuggatterie darf nicht deutlich unter der Kapazität der entladenen 12-Volt-Fahrzeuggatterie liegen.

Fahrzeug mithilfe der 12-Volt-Fahrzeuggatterie eines anderen Fahrzeugs in Betrieb nehmen

⚠️ WARNUNG

Verletzungsgefahr! Gefahr einer Fahrzeugbeschädigung!

- ▶ Die Starthilfekabel so verlegen, dass diese nicht von sich drehenden Teilen im Motorraum erfasst werden.
- ① **HINWEIS**
Kurzschlussgefahr!
 - ▶ Die nicht isolierten Teile der Polzangen dürfen sich nicht berühren.
 - ▶ Das an den Pluspol der 12-Volt-Fahrzeuggatterie angeklemmte Kabel darf nicht mit elektrisch leitenden Fahrzeugteilen in Berührung kommen.
 - ▶ Die Fahrzeuge dürfen sich nicht berühren.

Starthilfekabel anklemmen

- › Die Zündung ausschalten.
- › Die Polzangen der Starthilfekabel entsprechend der Reihenfolge in der Legende anklemmen.

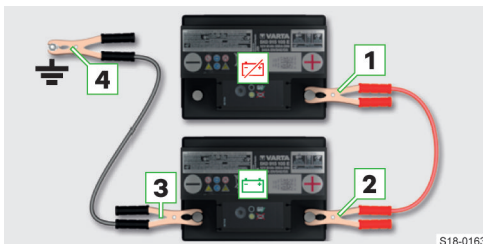

☒ entladene 12-Volt-Fahrzeuggatterie

☒ stromgebende 12-Volt-Fahrzeuggatterie

- 1 ⊕-Pol der entladenen 12-Volt-Fahrzeuggatterie
- 2 ⊕-Pol der stromgebenden 12-Volt-Fahrzeuggatterie
- 3 ⊖-Pol der stromgebenden 12-Volt-Fahrzeuggatterie (oder Massepunkt)
- 4 † Massepunkt des Fahrzeugs mit entladener 12-Volt-Fahrzeuggatterie

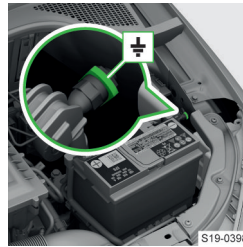

Massepunkt

Motor starten

- › Den Motor des stromgebenden Fahrzeugs starten und im Leerlauf laufen lassen (gilt für Fahrzeuge mit Verbrennungsmotor).

Oder:

- › Den Elektroantrieb des stromgebenden Fahrzeugs einschalten (gilt für Fahrzeuge mit Elektromotor).
- › Das Fahrzeug mit der entladenen 12-Volt-Fahrzeuggatterie starten.
- › Wenn der Motor des Fahrzeugs mit der entladenen 12-Volt-Fahrzeuggatterie nicht innerhalb von 10 s anspringt, den Startvorgang nach ungefähr 30 s wiederholen.

Kabel abklemmen

- › Die Kabel in umgekehrter Reihenfolge zum Anklemmen abklemmen.

Sicherungen

Was soll beachtet werden

ⓘ HINWEIS

Brandgefahr und Gefahr einer Beschädigung der elektrischen Anlage!

- ▶ Die Sicherungen nicht reparieren und diese auch nicht durch stärkere Sicherungen ersetzen.
- ▶ Die defekte Sicherung durch eine neue Sicherung mit gleicher Amperezahl ersetzen.
- ▶ Wir empfehlen, Ersatzsicherungen aus dem ŠKO-DA Original Zubehör zu verwenden. Bei diesen ist eine zuverlässige und gefahrlose Absicherung der elektrischen Anlage des Fahrzeugs garantiert.
- ▶ Wenn eine neu eingesetzte Sicherung wieder durchbrennt, die Hilfe eines Fachbetriebs in Anspruch nehmen.

ⓘ Zu einer Sicherung können mehrere Verbraucher gehören. Zu einem Verbraucher können mehrere Sicherungen gehören.

Funktionsweise

Sicherungen schützen die Fahrzeugsysteme vor Schäden durch übermäßigen Strom. Beim Überschreiten der jeweiligen Stromstärke brennt die Sicherung durch.

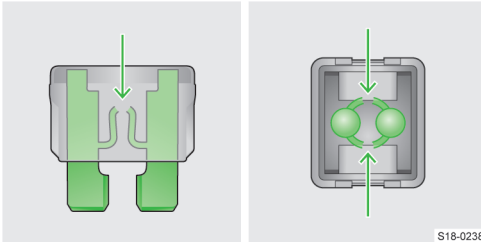

S18-0238

Durchgebrannte Sicherung

Bedingungen für den Sicherungswechsel

- ✓ Zündschlüssel abgezogen (Fahrzeug ohne Starterknopf)
- ✓ Zündung ausgeschaltet und Fahrertür geöffnet (Fahrzeug mit Starterknopf)
- ✓ Alle Verbraucher ausgeschaltet

Sicherung wechseln

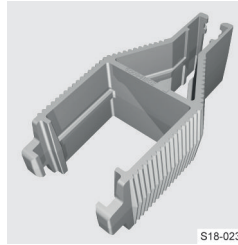

S18-0237

- ▶ Die Sicherung mit der Klammer wechseln, die sich unterhalb der Abdeckung des Sicherungskastens in der Schalttafel befindet.
- ▶ Das passende Ende der Klammer entsprechend den Sicherungsabmessungen verwenden.

Sicherungen in der Schalttafel

Übersicht

Zugang zu den Sicherungen



S19-0432

- ▶ Die Abdeckung im Bereich A lösen und abnehmen.
- ▶ Die Sicherung wechseln.
- ▶ Die Abdeckung zuerst oben ansetzen und dann unten einrasten.

Sicherungen Übersicht

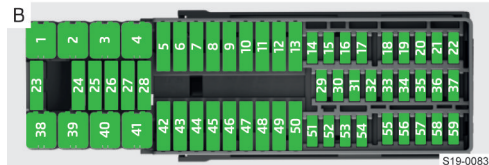

S19-0083

Sicherungen:

- ⓐ Linkslenker
- ⓑ Rechtslenker

Sicherungsnummer	Verbraucher
1	Licht (links), Standlicht, hochgesetzte Bremsleuchte
2	Zentralverriegelung, Front- und Heckscheibenwaschanlage (Fahrzeug mit ACC)

Sicherungsnummer	Verbraucher
3	Zündung
4	Licht (rechts), Nebelschlussleuchte, Kennzeichenleuchte
5	Elektrische Fensterheber - Fahrer
6	Innenraumbelichtung
7	Hupe
8	Anhängevorrichtung
9	Bedienungshebel unter dem Lenkrad, Motorsteuerungssystem (Fahrzeug ohne KESSY), automatisches Getriebe (nur Fahrzeug ohne KESSY), ESC (Fahrzeug ohne KESSY), Anhängevorrichtung (Fahrzeug ohne KESSY), Lenkkraftunterstützung (Fahrzeug ohne KESSY)
10	Elektrische Fensterheber - hinten links
11	Scheinwerferreinigungsanlage
12	Infotainmentbildschirm
13	Nicht belegt
14	Bedienungshebel unter dem Lenkrad, Lichtschalter, Zündschlüsselabzugssperre (Fahrzeug mit automatischem Getriebe), Diagnoseanschluss, Lichthupe, Regensensor, Lichtsensor, Rückfahrkamera
15	Klimaanlage, automatisches Getriebe
16	Kombi-Instrument, Notruf
17	Alarmanlage, Hupe
18	Datenbus
19	Nicht belegt
20	Nicht belegt
21	Nicht belegt
22	Front- und Heckscheibenwaschanlage (Fahrzeug ohne ACC)
23	Nicht belegt
24	Klimaanlage, Heizung
25	Nicht belegt
26	Beheizung der Vordersitze
27	Heckscheibenwischer
28	Nicht belegt
29	Airbags
30	Lichtschalter, Rückfahrlichtschalter, Einstellung der Außenspiegelflächen, Einspeisung der mittleren Tastenleiste, Einspeisung der seitlichen Tastenleiste, Innenspiegel, Klimaanlage, Einparkhilfe
31	Kraftstoffpumpe, Kühlerlüfter, Geschwindigkeitsregelanlage, Diagnoseanschluss
32	Leuchtweitenregulierung, LED-Scheinwerfer
33	Kupplungspedalschalter, Motorstart
34	USB-Ladefunktion
35	"Totwinkel"-Erkennung
36	Beheizung der Vordersitze

Sicherungsnummer	Verbraucher
37	Radar
38	Nicht belegt
39	Nicht belegt
40	Datenbus
41	Heckscheibenbeheizung
42	Elektrische Fensterheber - Beifahrer
43	Anhängevorrichtung
44	Zigarettenanzünder, 12-Volt-Steckdose
45	Elektrische Fensterheber - hinten rechts
46	Front- und Heckscheibenwaschanlage, Bedienungshebel unter dem Lenkrad
47	Anhängevorrichtung
48	Anhängevorrichtung
49	Kraftstoffpumpe
50	Infotainment
51	Außenspiegelbeheizung, Waschdüsenheizung
52	KESSY (schlüsselloses Schließ- und Startsystem)
53	Lenksäulenverriegelung (Fahrzeug mit KESSY)
54	Nicht belegt
55	Nicht belegt
56	Nicht belegt
57	Nicht belegt
58	Nicht belegt
59	Nicht belegt

Sicherungen im Motorraum

Übersicht

Zugang zu den Sicherungen



- › Die Verriegelungstaste der Abdeckung des Sicherungskastens drücken und die Abdeckung abnehmen.
- › Die Sicherung wechseln.
- › Die Abdeckung ansetzen und einrasten.

ⓘ HINWEIS

Gefahr eines Wassereintritts in den Sicherungskasten!

- ▶ Die Abdeckung richtig ansetzen und sicher einrasten.

Sicherungen Übersicht

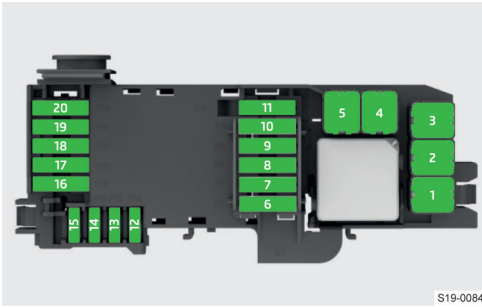

S19-0084

Sicherungsnummer	Verbraucher
1	Kühlerlüfter
2	Nicht belegt
3	Assistenzsystem ESC ggf. ABS
4	Nicht belegt
5	Nicht belegt
6	Automatisches Getriebe
7	Motorsteuerungssystem
8	Frontscheibenwischer
9	12-Volt-Batteriedatenmodul
10	Assistenzsystem ESC ggf. ABS
11	Unterdruckpumpe für Bremsanlage
12	Einspritzventile, Ventil für Kraftstoffdosierung, Öldruckregelung, Ventil für Abgasrückführungskühler, Unterdruckpumpe
13	Bremspedalschalter
14	Kühlmittelpumpe, Motorkomponenten
15	Motorsteuerungssystem
16	Anlasser
17	Motorsteuerungssystem
18	Kühlerlüfter, Ladedruckregler, Öltemperaturgeber, Ventil für Aktivkohlebehälter, Ventil für Saugrohrklappe
19	Lambdasonde
20	Zündspulen

Räder

Reifen und Felgen

Was soll beachtet werden

- ① **HINWEIS**
- ▶ Reifen vor dem Kontakt mit Schmierstoffen und Kraftstoff schützen.
- ▶ Räder und Reifen immer kühl, trocken und dunkel lagern. Reifen ohne Felgen sollten stehend aufbewahrt werden.
- ▶ Leichtmetallfelgen werden durch das Streugut beschädigt.
- ▶ Leichtmetallfelgen mit glanzgedrehter Oberfläche weder bei winterlichen Witterungsverhältnissen noch mit Schneeketten verwenden

Ursachen für den ungleichmäßigen Reifenverschleiß

- ▶ Unkorrekter Reifendruck.
- ▶ Fahrweise (z. B. schnelle Kurvenfahrt, rasantes Beschleunigen und Bremsen).
- ▶ Radstellungsfehler.
- ▶ Unkorrekte Radauswuchtung.

Rädertausch

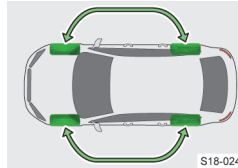

Zur gleichmäßigen Abnutzung der Reifen empfehlen wir, die Räder alle 10 000 km entsprechend dem Schema zu tauschen.

S18-0243

Hinweise für die Reifenmontage

- › Bei laufrichtungsgebundenen Reifen ist die korrekte Laufrichtung unbedingt zu beachten. Die Laufrichtung ist durch Pfeile auf der Reifenflanke gekennzeichnet.
- › Reifen immer achsweise ersetzen.

Ergänzende Informationen

Nur freigegebene Radialreifen gleicher Bauart, Größe (Abrollumfang) und gleicher Profilausführung auf einer Achse verwenden.

Freigegebene Reifengrößen sind in der technischen Fahrzeugdokumentation sowie in der Konformitätserklärung (im sog. COC-Dokument) aufgelistet.

Die Konformitätserklärung kann bei einem ŠKODA Partner eingeholt werden (gilt für einige Länder und einige Modellvarianten).

Übersicht der Reifenbeschriftung

Erläuterung der Reifenbeschriftung

Z. B. 185/60 R 15 84 H

185 Reifenbreite in mm

- 60** Höhen-/Breitenverhältnis in %
R Kennbuchstabe für Reifenbauart - Radial
15 Felgendurchmesser in Zoll
84 Lastindex
H Geschwindigkeitssymbol

Lastindex

Der Lastindex gibt die höchstzulässige Tragfähigkeit des einen einzelnen Reifens an.

- 83** 487 kg
84 500 kg
85 515 kg
86 530 kg
87 545 kg
88 560 kg

Geschwindigkeitssymbol

Das Geschwindigkeitssymbol gibt die höchstzulässige Fahrzeuggeschwindigkeit mit montierten Reifen der jeweiligen Kategorie an.

- S** 180 km/h
T 190 km/h
U 200 km/h
H 210 km/h
V 240 km/h
W 270 km/h

⚠️ WARNUNG

- Die für die montierten Reifen höchstzulässige Tragfähigkeit und Geschwindigkeit nicht überschreiten.

Reifenverschleißanzeiger

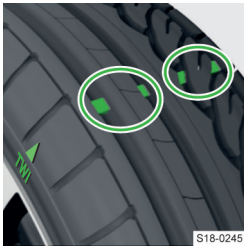

Im Profilgrund der Bereifung befinden sich Verschleißanzeiger, die die zulässige Mindestprofiltiefe anzeigen.

Markierungen an den Reifenflanken durch die Buchstaben TWI oder andere Symbole, z. B. Δ , kennzeichnen die Lage der Verschleißanzeiger.

Ein Reifen ist als verschlissen zu erachten, wenn der Verschleißanzeiger mit dem Reifenprofil bündig abschließt.

i Die Profiltiefe lässt sich mit einem Profiltiefenmesser am Eiskratzer messen. Der Eiskratzer befindet sich an der Innenseite der Tankklappe.

⚠️ WARNUNG

Unfallgefahr!

- Keine verschlissenen Reifen verwenden.

Reifen-Herstellungsdatum

Das Herstellungsdatum ist auf der Reifenflanke angegeben.

Z. B. DOT ... 10 20 bedeutet, dass der Reifen in der 10. Woche des Jahres 2020 hergestellt wurde.

⚠️ WARNUNG

Unfallgefahr!

- Keine Reifen verwenden, die älter als 6 Jahre sind.

Problemlösung

Hilfe bei einer Reifenpanne

- Reserve- und Notrad » Seite 136
 ► Rad wechseln und Fahrzeug anheben » Seite 136
 ► Pannenset » Seite 138

Änderung des Reifendrucks

 leuchtet

- › Das Fahrzeug anhalten.



- › Die Reifen und die Reifendrücke prüfen.

Reifen mit geändertem Druck anzeigen

- › Den Menüpunkt für die Anzeige des Reifenzustands im folgenden Menü wählen:

CAR › 

Oder:

MENU ›  › 

Ganzjahres- oder Winterreifen

Verwendungszweck

Ganzjahres- oder Winter-Reifen verbessern die Fahreigenschaften bei winterlichen Witterungsverhältnissen. Sie sind mittels M+S mit einem Bergspitzen- und Schneeflockensymbol  gekennzeichnet.

Was soll beachtet werden

Um bestmögliche Fahreigenschaften zu erhalten, sind auf allen vier Rädern Reifen mit einer Mindestprofiltiefe von 4 mm zu fahren.

Winterreifen zum zugehörigen Zeitpunkt gegen Sommerreifen auswechseln. Sommerreifen weisen auf schnee- und eisfreier Fahrbahn sowie bei Temperaturen über 7 °C bessere Fahr- und Bremsseigenschaften auf.

Verwendungsbedingungen

Wenn Ganzjahres- oder Winterreifen verbaut werden, die über eine niedrigere Geschwindigkeitskategorie verfügen, als die tatsächlich angegebene Höchstgeschwindigkeit des Fahrzeugs, dann ist wie folgt vorzugehen:

- › Im Infotainment die Geschwindigkeitsbegrenzung entsprechend der Kategorie der montierten Reifen einstellen.

- › Im Fahrersichtfeld ein Warnschild mit dem Maximalwert der für die montierten Reifen vorgesehenen Geschwindigkeitskategorie befestigen (gilt nur für bestimmte Länder).

Einstellungen

Die Einstellung der Geschwindigkeitsbegrenzung für Reifen erfolgt im Infotainment im folgenden Menü:

CAR >  > 

Oder:

MENU >  >  > 

Schneeketten

Verwendungszweck

Die Schneeketten verbessern das Fahrverhalten bei winterlichen Straßenverhältnissen.

⚠ WARNUNG

Unfallgefahr sowie Gefahr von Reifenschäden!

- ▶ Die Ketten nicht auf schnee- und eisfreien Strecken verwenden.

Was soll beachtet werden

- › Vor der Montage der Schneeketten die Radvollblenden abnehmen.
- › Die Schneeketten nur auf die Vorderräder montieren.

Technische Daten

Zulässige Felgen-/Reifenkombinationen für die Montage der Schneeketten:

Felgengröße	Reifengröße
5Jx14 ET35	175/70 R14

Nur solche Schneeketten verwenden, deren Glieder und Schlösser nicht größer als 9 mm sind.

Felgengröße	Reifengröße
6Jx15 ET38	185/60 R15

Nur solche Schneeketten verwenden, deren Glieder und Schlösser nicht größer als 13 mm sind.

Reserve- und Notrad

Übersicht

Reserverad

- ▶ Die Abmessungen eines vollwertigen Reserverads stimmen mit den Abmessungen der am Fahrzeug montierten Räder überein.
- ▶ Ein nicht vollwertiges Reserverad ist mit einem Warnschild versehen, das sich auf der Felge befindet. Dieses Rad ist für das Erreichen des nächsten Fachbetriebs vorgesehen.

Ein nicht vollwertiges Reserverad mit dem maximal vorgeschriebenen Druck aufpumpen.

Notrad

Ein Notrad ist mit einem Warnschild versehen, das sich auf der Felge befindet. Dieses Rad ist für das Erreichen des nächsten Fachbetriebs vorgesehen.

Ein Notrad ist deutlich schmaler als werkseitig montierte Räder.

Rad bei Fahrzeugen ohne Soundsystem herausnehmen und einsetzen

Das Reserve- oder Notrad ist in einer Mulde unter dem Bodenbelag oder dem variablen Ladeboden im Gepäckraum befestigt.

Herausnehmen

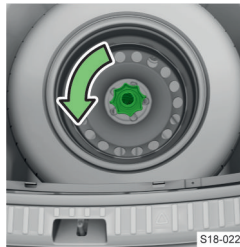

- ▶ Das Befestigungsband lösen und den Kasten mit dem Bordwerkzeug herausnehmen.
- ▶ Die Sicherungsmutter herausschrauben.
- ▶ Das Rad herausnehmen.

Einsetzen

- ▶ Das Rad, mit der Außenseite nach unten gerichtet, in die Mulde einlegen.
- ▶ Das Befestigungsband durch die gegenüberliegenden Öffnungen in der Radfelge ziehen.
- ▶ Die Sicherungsmutter bis zum Anschlag einschrauben.
- ▶ Den Kasten mit dem Bordwerkzeug in das Rad einsetzen und mit dem Band sichern.

Rad wechseln und Fahrzeug anheben

Was soll beachtet werden

Vor dem Wechsel

- ▶ Das Fahrzeug sicher abstellen und gegen Wegrollen sichern.

- › Den Motor abstellen.
- › Alle Mitfahrer aussteigen lassen. Während des Radwechsels sollten sie sich außerhalb der Fahrbahn aufhalten, z. B. hinter den Leitplanken.
- › Alle Türen, die Gepäckraum- und Motorraumklappe schließen.
- › Wenn ein Anhänger angekuppelt ist, diesen abkuppeln.

Fahrzeug anheben

⚠ **WARNUNG**

Die Grundplatte des Wagenhebers stets gegen Verutschen sichern!

- ▶ Unter den Wagenheber auf lockerem Untergrund eine großflächige feste Unterlage stellen.
- ▶ Unter den Wagenheber auf glattem Untergrund eine rutschfeste Unterlage, z. B. eine Gummifußmatte, stellen.
- ▶ Das Fahrzeug immer mit verschlossenen Türen anheben.
- ▶ Keine Körperteile unter das angehobene Fahrzeug einführen.
- ▶ Den Motor des angehobenen Fahrzeugs nicht starten.

ⓘ **HINWEIS**

Gefahr einer Fahrzeugbeschädigung!

- ▶ Darauf achten, dass der Wagenheber korrekt am Steg des Unterholms angesetzt wird.

Nach dem Wechsel

- › Den Reifendruck an dem montierten Rad prüfen, ggf. korrigieren.
- › Bei Fahrzeugen mit Reifenkontrollanzeige die Reifendruckwerte im System speichern.
- › Das Anzugsdrehmoment der Radschrauben des montierten Rads so bald wie möglich prüfen lassen.

Das vorgeschriebene Anzugsdrehmoment beträgt 120 Nm.

Bis zur Prüfung des Anzugsdrehmoments mit entsprechender vorsichtiger Fahrweise fahren.

Den beschädigten Reifen wechseln. Von einer Reifenreparatur ist abzuraten.

⚠ **WARNUNG**

Unfallgefahr!

- ▶ Ein zu niedriges Anzugsdrehmoment kann zum Lösen des Rads während der Fahrt führen.
- ▶ Ein zu hohes Anzugsdrehmoment kann zur Beschädigung der Gewinde und zu Verformungen der Felge führen.

⚠ **WARNUNG**

Unfallgefahr!

- ▶ Schrauben nicht fetten oder ölen.
- ▶ Keine korrodierten oder beschädigten Schrauben verwenden.

Rad wechseln und Fahrzeug anheben

Schrauben lösen

- › Wenn das Fahrzeug über Abdeckkappen der Radschrauben oder Radvollblenden verfügt, diese abnehmen.

⚠ **WARNUNG**

- ▶ Wenn beim Lösen der Schraube auf das Schlüsselende getreten wird, sich am Fahrzeug festhalten, um eine bessere Stabilität zu erhalten.

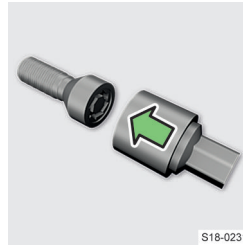

S18-0231

Einige Fahrzeuge können über Anti-Diebstahl-Radschrauben verfügen, die die Räder vor einem Diebstahl schützen.

- › Das Aufsatzstück bis zum Anschlag auf die Anti-Diebstahl-Radschraube stecken.



S18-0301

- › Den Schlüssel auf die Radschraube oder auf das Aufsatzstück stecken.
- › Die Schraube maximal eine halbe Umdrehung drehen, damit sich das Rad nicht lösen und herunterfallen kann.

Aufnahmestege für den Wagenheber

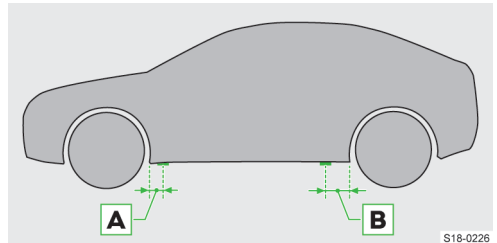

S18-0226

A 16 cm

B 22 cm

Wagenheber ansetzen und Fahrzeug anheben

Den Wagenheber aus dem Bordwerkzeug verwenden.

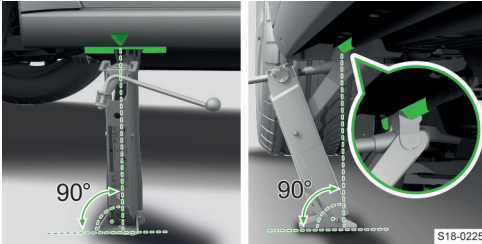

- › Den Wagenheber an dem Aufnahmesteg ansetzen, der dem zu wechselnden Rad am nächsten liegt.
- › Die Grundplatte des Wagenhebers mit der gesamten Fläche auf einen geraden Untergrund stellen, sodass sich der Heber in senkrechter Position zum Aufnahmesteg befindet.
- › Den Wagenheber mit der Kurbel so weit drehen, bis die Klaue des Hebers den Steg umfasst.
- › Das Fahrzeug weiter anheben, bis das Rad etwas vom Boden abhebt.

Rad wechseln

- › Die Schrauben herausrauben und auf eine saubere Unterlage legen.
- › Das Rad vorsichtig abnehmen.
- › Das Rad ansetzen.
- › Die Schrauben leicht einschrauben.
- › Das Fahrzeug absenken.

ⓘ HINWEIS

- ▶ Gilt für werkseitig verbaute oder aus dem ŠKODA Original Zubehör gelieferte Radblenden: die Anti-Diebstahl-Radschraube entsprechend der auf der Rückseite der Radblende gekennzeichneten Position einbauen.

Schrauben festziehen

- › Die gegenüberliegenden Radschrauben einschl. der Anti-Diebstahl-Radschraube nacheinander festziehen.
- › Die Abdeckkappen der Radschrauben oder die Radvollblenden wieder einsetzen.

ⓘ Das Etikett mit der Code-Nummer der Anti-Diebstahl-Radschrauben aufbewahren. Anhand dieses kann ein Ersatz-Aufsatzstück aus den ŠKODA Original Teilen erworben werden.

Pannenset

Inhaltsübersicht

Das Set befindet sich in einem Kasten unter dem Bodenbelag im Gepäckraum.

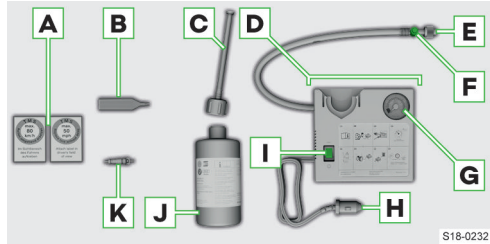

- A** Aufkleber mit der Geschwindigkeitsangabe
- B** Ventileinsatzdreher
- C** Einfüllschlauch mit Verschlussstopfen
- D** Luftkompressor (die Anordnung der Bedienungselemente kann in Abhängigkeit vom Typ des Luftkompressors unterschiedlich sein)
- E** Reifenfüllschlauch
- F** Taste für den Druckabbau
- G** Druckanzeige
- H** 12-Volt-Kabelstecker
- I** EIN- und AUS-Schalter
- J** Reifenfüllflasche
- K** Ersatz-Ventileinsatz

Die Konformitätserklärung ist dem Luftkompressor oder der Bordbuchmappe beigelegt.

Verwendungsbedingungen

Die Reparatur mit dem Pannenset ersetzt keinesfalls die dauerhafte Reifeninstandsetzung.

Die Reparatur dient nur zum Erreichen des nächsten Fachbetriebs.

Den mittels des Pannensets reparierten Reifen so bald wie möglich wechseln.

Vor der Verwendung des Sets

- › Das Fahrzeug sicher abstellen und gegen Wegrollen sichern.
- › Den Motor abstellen.
- › Alle Mitfahrer aussteigen lassen. Während der Radreparatur sollten sie sich außerhalb der Fahrbahn aufhalten, z. B. hinter den Leitplanken.
- › Alle Türen sowie die Gepäckraum- und Motorraumklappe schließen.
- › Wenn ein Anhänger angekuppelt ist, diesen abkuppeln.

Nach der Verwendung des Sets

Wenn ein Reifendruck von 2,0 bar nicht erreicht werden kann, ist der Reifen zu stark beschädigt und lässt sich mit dem Pannenset nicht abdichten.

- › Nicht weiterfahren. Die Hilfe eines Fachbetriebs in Anspruch nehmen.

Bei einem Reifendruck von 2,0-2,5 bar kann die Fahrt mit max. 80 km/h bzw. 50 mph fortgesetzt werden.

- › Vollgasbeschleunigungen, starkes Bremsen und rasanten Kurvenfahrten vermeiden.

Hinweise für das Fahren mit repariertem Reifen

- › Den Druck im reparierten Reifen nach 10 Minuten Fahrt prüfen.
- › Wenn der Reifendruck 1,3 bar und geringer ist, nicht weiterfahren! Die Hilfe eines Fachbetriebs in Anspruch nehmen.
- › Wenn der Reifendruck höher als 1,3 bar ist, den Druck auf den richtigen Wert von mind. 2 bar korrigieren und die Fahrt fortsetzen.

① HINWEIS

Gefahr eines Kompressorschadens!

- ▶ Nach Ablauf der maximalen Laufzeit des Luftkompressors diesen einige Minuten abkühlen lassen.

⚠ WARNUNG

Verbrennungsgefahr!

Der Reifenfüllschlauch und der Luftkompressor können beim Aufpumpen heiß werden.

- ▶ Den Luftkompressor sowie den Schlauch einige Minuten abkühlen lassen.

Verwendungseinschränkung

Auf die Verwendung des Sets in den folgenden Fällen verzichten:

- ▶ Die Felge ist beschädigt.
- ▶ Die Außentemperatur liegt unter der in der Anleitung der Reifenfüllflasche angegebenen Mindesttemperatur.
- ▶ Reifeneinstiche sind größer als 4 mm.
- ▶ Schäden an der Reifenflanke.
- ▶ Das auf der Reifenfüllflasche angegebene Mindesthaltbarkeitsdatum ist abgelaufen.

Selbsthilfe

Reifen abdichten

- › Die Ventilkappe des beschädigten Reifens abschrauben.
- › Mit dem Ventileinsatzdreher den Ventileinsatz heraus-schrauben und auf eine saubere Unterlage legen.
- › Die Reifenfüllflasche mit Dichtungsmittel hin und her schütteln.
- › Den Einfüllschlauch auf die Reifenfüllflasche schrauben. Die Folie am Verschluss wird durchstoßen.

- › Den Verschlussstopfen vom Einfüllschlauch entfernen und auf das Reifenventil stecken.
- › Die Flasche mit dem Boden nach oben halten und das gesamte Dichtungsmittel in den Reifen füllen.
- › Den Einfüllschlauch vom Ventil abnehmen.
- › Den Ventileinsatz einschrauben.

Reifen aufpumpen

- › Den Reifenfüllschlauch des Luftkompressors auf das Reifenventil stecken.
- › Das Fahrzeug mit der Parkbremse absichern.
- › Den Motor anlassen.
- › Den Stecker des Luftkompressors in die 12-Volt-Steckdose stecken.
- › Den Luftkompressor einschalten.
- › Sobald ein Druck von 2,0-2,5 bar erreicht wurde, den Luftkompressor ausschalten.

Die maximale Laufzeit des Luftkompressors laut Anweisungen des Pannenset-Herstellers beachten.

- › Wenn der Luftdruck von 2,0-2,5 bar nicht erreicht wurde, den Reifenfüllschlauch vom Ventil abnehmen.
- › Ungefähr 10 Meter vor- oder zurückfahren, damit sich das Dichtungsmittel im Reifen verteilen kann.
- › Den Reifenfüllschlauch erneut auf das Ventil stecken und den Aufpumpvorgang wiederholen.

Reifendruck

Was soll beachtet werden

① HINWEIS

- ▶ Den Reifendruck stets der Beladung anpassen.
- ▶ Den Druck in allen Reifen mindestens einmal monatlich und vor jeder längeren Fahrt prüfen.
- ▶ Den Druck an kalten Reifen prüfen. Den erhöhten Druck bei warmen Reifen ggf. nicht reduzieren.
- ▶ Nach jeder Reifendruckänderung die neuen Werte in der Reifenkontrollanzeige speichern.

⚠ WARNUNG

Unfallgefahr!

- ▶ Bei sehr schnellem Reifendruckverlust ist zu versuchen, das Fahrzeug vorsichtig ohne heftige Lenkbewegungen und ohne starkes Bremsen zum Stehen zu bringen.

Aufkleber mit vorgeschriebenen Reifendruckwerten

Der Aufkleber mit vorgeschriebenen Reifendruckwerten befindet sich auf der Innenseite der Tankklappe.

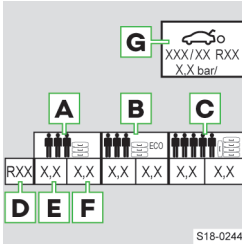

- A** Fülldruck für halbe Beladung
- B** Fülldruck für den umweltschonenden Betrieb (geringfügig niedrigerer Kraftstoffverbrauch und Schadstoffausstoß)
- C** Fülldruck für volle Beladung
- D** Reifendurchmesser

in Zoll

Diese Angabe dient lediglich als Information für den vorgeschriebenen Reifendruck. Diese stellt keine Auflistung freigegebener Reifengrößen für Ihr Fahrzeug dar. Diese sind in der technischen Fahrzeugdokumentation sowie in der Konformitätserklärung (im sog. COC-Dokument) aufgeführt.

- E** Reifendruckwert für die Reifen der Vorderachse
- F** Reifendruckwert für die Reifen der Hinterachse
- G** Vorgeschriebener Reifendruckwert für das Notrad

Reifenkontrollanzeige

Funktionsweise

Die Reifenkontrollanzeige weist auf eine Reifendruckänderung hin.

Warnung bei einer Druckänderung

leuchtet

- > Das Fahrzeug anhalten.
- > Die Reifen und die Reifendrucke prüfen.

Reifen mit geändertem Druck anzeigen

- > Den Menüpunkt für die Anzeige des Reifenzustands im folgenden Menü wählen:

MENU > >

Oder:

CAR >

Funktionseinschränkung

Das System kann bei sehr schnellem Reifendruckverlust nicht warnen, z. B. bei einem plötzlichen Reifenschaden.

Die Systemfunktion kann z. B. in den folgenden Fällen eingeschränkt sein:

- ▶ Ungleichmäßige Belastung der Räder, z. B. beim Anhängerbetrieb
- ▶ Sportliche Fahrweise
- ▶ Fahren auf unbefestigten Straßen

- ▶ Montierte Schneeketten

Reifendruckwerte speichern

Reifendruckwerte im Infotainment speichern

- > Die Reifen auf den vorgeschriebenen Fülldruck aufpumpen.
- > Die Zündung einschalten.
- > Den Menüpunkt für die Anzeige des Fahrzeugzustands im folgenden Menü wählen:

CAR >

Oder:

MENU > >

- > Mithilfe der Funktionsflächen das Menü für die Reifenkontrollanzeige wählen.
- > Die Funktionsfläche antippen.
- > Des Weiteren den Anweisungen im Bildschirm folgen.

Reifendruckwerte mit der Taste speichern

- > Die Reifen auf den vorgeschriebenen Fülldruck aufpumpen.
- > Die Zündung einschalten.
- > Die Taste gedrückt halten.

Im Kombi-Instrument leuchtet die Kontrollleuchte auf. Nach der Speicherung der Reifendruckwerte ertönt ein akustisches Signal und die Kontrollleuchte erlischt.

- > Die Taste loslassen.

Die Reifendruckwerte in den folgenden Fällen speichern:

- ▶ Änderung des Reifendrucks
- ▶ Wechsel eines oder mehrerer Räder
- ▶ Positionstausch eines Rads am Fahrzeug
- ▶ Immer nach Zurücklegen einer Fahrstrecke von 10 000 km oder 1x jährlich

Problemlösung

Reifenkontrollanzeige gestört

blinkt für ungefähr 1 Minute und leuchtet weiter

- > Das Fahrzeug anhalten, die Zündung ausschalten und den Motor anlassen.

Wenn das Symbol nach dem Anlassen des Motors wieder blinkt, liegt eine Systemstörung vor.

- > Vorsichtig weiterfahren, die Hilfe eines Fachbetriebs in Anspruch nehmen.

Abdeckkappen der Radschrauben

Abdeckkappen abziehen und einbauen

Abziehen

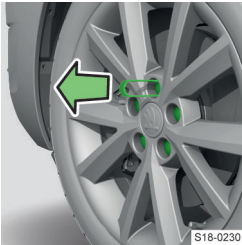

- › Die Abziehkammer bis zum Anschlag auf die Abdeckkappe stecken.
- › Die Abdeckkappe abziehen.

Einbauen

- › Den Abdeckkappe bis zum Anschlag auf die Radschraube stecken.

Radvollblende

Blende abziehen und einbauen

Gilt für werkseitig verbaute oder aus dem ŠKODA Original Zubehör gelieferte Blenden.

Abziehen

- › Den Bügel zum Abziehen der Radblenden am Rand einer der Öffnungen in der Blende einhängen.
- › Den Radschlüssel durch den Bügel schieben, am Reifen abstützen und die Blende abziehen.

Einbauen

- › Die Blende am vorgesehenen Ventilausschnitt an die Felge ansetzen.
Bei Verwendung einer Anti-Diebstahl-Radschraube muss sich diese an der auf der Blende gekennzeichneten Stelle befinden.
- › Die Blende, am Ventil beginnend, beidseitig in die Felge drücken, bis diese am gesamten Umfang einrastet.

❗ HINWEIS

- ▶ Den Handdruck verwenden, nicht an die Radblende schlagen.

Stauräume und Innenraumausstattung

Ausstattung im Gepäckraum

Übersicht

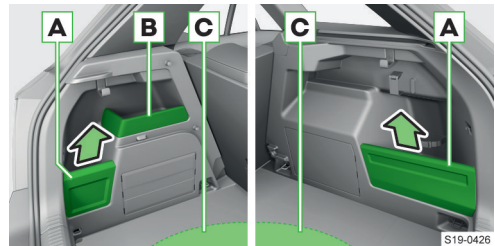

- A** Abnehmbare Trennwand des Ablagefachs
Belastung max. 2,5 kg
- B** Fest verbautes Ablagefach
Belastung max. 1,5 kg
- C** Unter dem Bodenbelag: Staufach für Reserve- oder Notrad und Bordwerkzeug
Belastung des Bodenbelags max. 75 kg

Notausstattung

Übersicht

Notausstattung im Gepäckraum

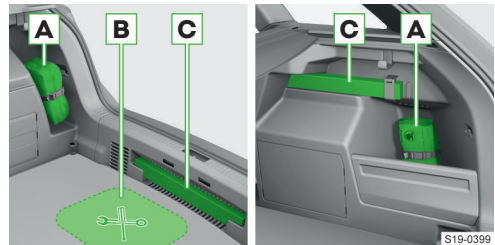

- A** Platzierung des Verbandskastens (ausstattungsabhängig)
- B** Bordwerkzeug
- C** Platzierung des Warndreiecks (ausstattungsabhängig)

Staufach für die Reflexweste

Das Staufach für die Reflexweste befindet sich im Ablagefach der Vordertür.

Feuerlöscher unter dem Beifahrersitz



S18-0219

Ablagefach für die Reflexweste

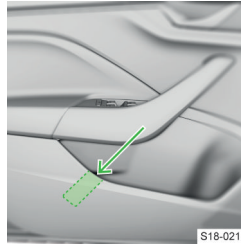

S18-0217

Bordwerkzeug

Übersicht

Ausstattungsabhängig müssen nicht alle folgenden Bestandteile im Bordwerkzeug enthalten sein.

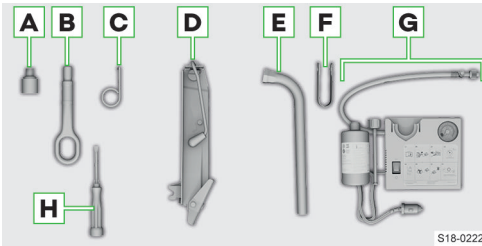

S18-0222

- A** Aufsatzstück für die Anti-Diebstahl-Radschrauben
- B** Abschleppöse
- C** Bügel zum Abziehen der Radvollblenden
- D** Wagenheber mit Hinweisschild und Kurbel
- E** Radschlüssel
- F** Abziehklammer für die Abdeckkappen der Radschrauben
- G** Pannenset
- H** Schraubendreher

Die Konformitätserklärung ist dem Wagenheber oder der Bordbuchmappe beigelegt.

Befestigungselemente im Gepäckraum

Übersicht

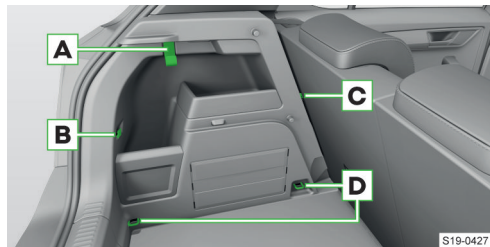

S19-0427

- A** Taschenhaken
Belastung max. 7,5 kg
- B** Befestigungselemente zur Befestigung der Befestigungsnetze und der Multifunktions tasche
- C** Verzurröse zur Befestigung der Befestigungsnetze und der Multifunktions tasche
- D** Verzurrösen zur Befestigung der Ladung, der Befestigungsnetze und der Multifunktions tasche
Belastung max. 350 kg

Weitere Befestigungselemente

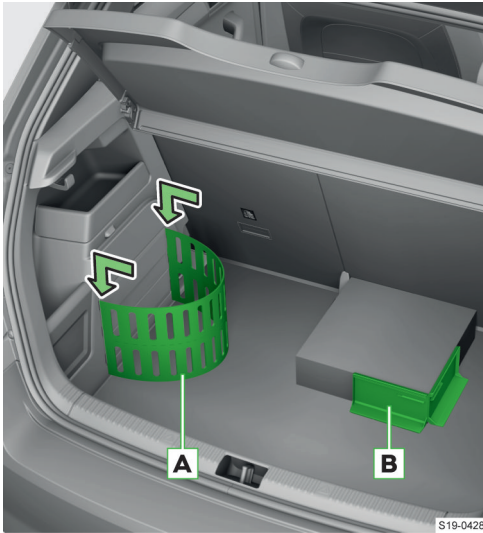

A Flexibles Ablagefach
Belastung max. 8 kg

B Cargo-Elemente
Belastung max. 8 kg

Ein Staufach für die Cargo-Elemente befindet sich unter dem Bodenbelag im Gepäckraum.

- › Das Cargo-Element zusammenklappen und am Bodenbelag im Gepäckraum befestigen.

Taschenhaken im Gepäckraum

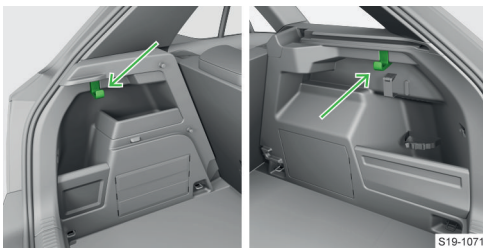

Die maximale Belastung des Hakens beträgt 7,5 kg.

Flexibles Ablagefach

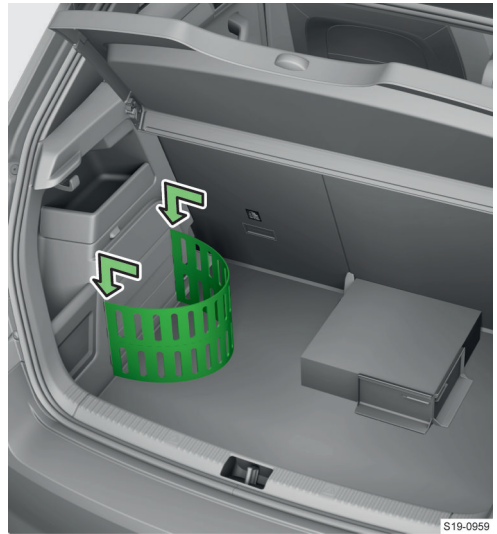

Die maximale Belastung des Ablagefachs beträgt 8 kg.

Cargo-Elemente im Gepäckraum

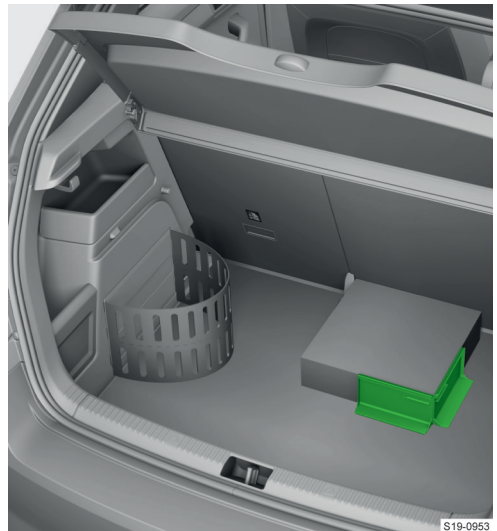

Die maximale Belastung der Cargo-Elemente beträgt 8 kg.

Befestigungsnetze

Übersicht

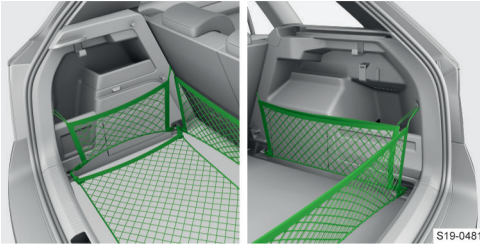

Die maximale Belastung der jeweiligen Befestigungsnetze beträgt 1,5 kg.

Netztrennwand

Netztrennwand befestigen

Befestigen

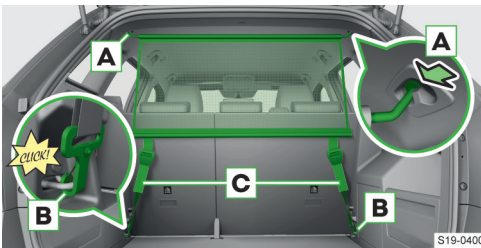

- › Den variablen Ladeboden herausnehmen oder in die untere Position einstellen.
- › Die aufrollbare Abdeckung herausnehmen oder die Rücksitzlehnen vorklappen.
- › Die Querstange in die Aufnahme **A** auf der einen Seite einsetzen und nach vorn drücken.
- › Die Stange auf die gleiche Weise auf der anderen Seite befestigen.
- › Die Karabiner **B** in die Verzurrösen einrasten.
- › Die Gurte an den freien Enden **C** straff ziehen.

Lösen

Das Lösen erfolgt in umgekehrter Reihenfolge zum Befestigen.

Beidseitiger Bodenbelag

Übersicht

Ausstattungsabhängig kann das Fahrzeug mit einem beidseitigen Bodenbelag im Gepäckraum ausgestattet sein. Eine Seite ist aus Stoff ausgeführt, die andere Seite ist abwaschbar.

Starre Gepäckraumabdeckung

Herausnehmen und Einsetzen

Die maximale Belastung der Abdeckung beträgt 1 kg.

Herausnehmen

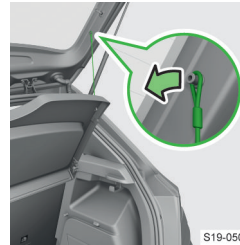

- › Die Haltebänder aushängen.



- › Die angehobene Abdeckung festhalten und auf den beiden Seiten auf die Unterseite der Abdeckung drücken.
- › Die Abdeckung herausnehmen.

Einsetzen

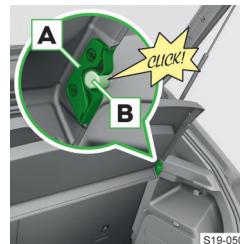

- › Die Aufnahme **A** gegenüber der Halterung **B** an beiden Gepäckraumseiten einsetzen.
- › Auf die Abdeckung von oben drücken, bis diese einrastet.
- › Die Haltebänder einhängen.

Abdeckung hinter den Rücksitzen verstauen



- › Die Abdeckung hinter die Rücksitze einschieben.

Abdeckung in die abgesenkte Position einstellen

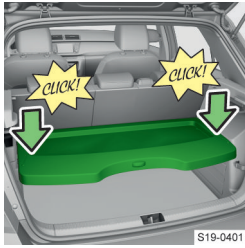

S19-0401

- › Die Aufnahme gegenüber der Halterung an den beiden Gepäckraumseiten einsetzen.
- › Auf die Abdeckung im vorderen und hinteren Bereich von oben drücken, bis diese einrastet.

Die maximale Belastung der Abdeckung in der abgesenkten Position beträgt 2,5 kg.

Abgesenkte Position der Gepäckraumabdeckung



S19-0401

- › Die Aufnahme gegenüber der Halterung an den beiden Gepäckraumseiten einsetzen.
- › Auf die Abdeckung im vorderen und hinteren Bereich von oben drücken, bis diese einrastet.

Aufrollbare Gepäckraumabdeckung

Bedienung

Herausziehen



S19-0430

- › Die Abdeckung am Griff bis zum Einrasten herausziehen.

Aufrollen



S19-0429

- › Die Abdeckung im Griffbereich drücken. Die Abdeckung rollt sich auf.

Es ist möglich, dass die Abdeckung bei winterlichen Witterungsverhältnissen langsamer aufrollt.

Herausnehmen und Einsetzen

Aufgerollte Abdeckung herausnehmen und einsetzen



S19-0154

- › Das Ende der Querstange drücken und die Abdeckung herausnehmen oder einsetzen.

Variabler Ladeboden im Gepäckraum

Position einstellen

Die maximale Belastung des variablen Ladebodens in der oberen Position beträgt 75 kg.

In die obere oder untere Position einstellen



S19-0403

- › Den variablen Ladeboden anheben und zu sich ziehen.

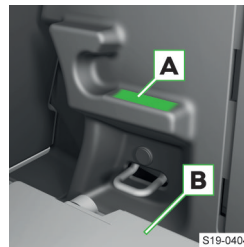

S19-0404

- › Zum Einstellen in die obere Position den variablen Ladeboden im vorderen Bereich auf die Fläche **A** legen.
- › Zum Einstellen in die untere Position den variablen Ladeboden im vorderen Bereich in den Raum **B** legen.



S19-0405

- › Den variablen Ladeboden nach vorn drücken und auflegen.

Den angehobenen variablen Ladeboden in der oberen Position befestigen

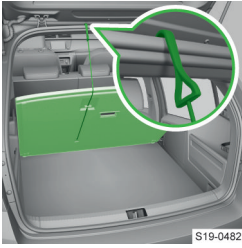

- › Den angehobenen variablen Ladeboden mithilfe des Hakens am Rahmen der Gepäckraumklappe befestigen.

HINWEIS

Vor dem Schließen der Gepäckraumklappe den Haken vom Rahmen abnehmen.

Herausnehmen und Einsetzen

- › Den variablen Ladeboden bis zu einem Abstand von etwa 15 cm unterhalb der Gepäckraumabdeckung anheben und herausnehmen.
- › Das Einsetzen erfolgt in umgekehrter Reihenfolge.

Innenraumausstattung vorn

Übersicht

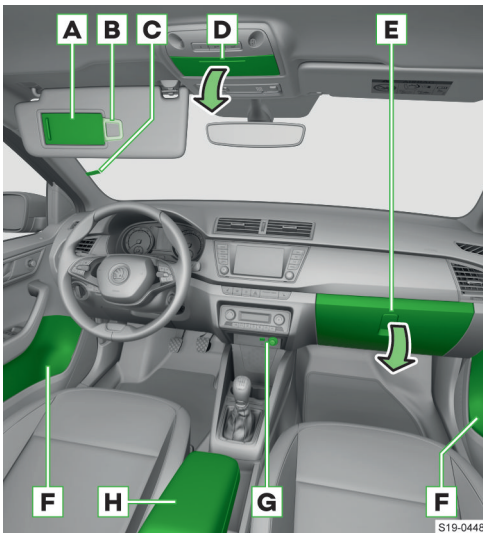

- A** Make-up-Spiegel
- B** Zettelhalter
- C** Parkzettelhalter
- D** Brillenfach
Belastung max. 0,25 kg
› Zum Öffnen auf den Deckel drücken.
- F** Ablagefach
- H** USB-Anschluss und 12-Volt-Steckdose

- E** Ablagefach
Belastung max. 3 kg
Im Fach befindet sich eine Flaschenablage mit einem Inhalt von max. 1 l.
› Zum Öffnen am Griff ziehen.

- F** Ablagefach
 - › Flaschenablage mit einem Inhalt von max. 1,5 l
 - › Staufach für den Abfallbehälter
 - › Staufach für die Reflexweste

- G** USB-Anschluss und 12-Volt-Steckdose
Der USB-Anschluss kann zum Aufladen sowie zur Datenübertragung genutzt werden.

- H** Zu öffnende und einstellbare Armlehne mit Ablagefach
› Zum Öffnen des Fachs am Griff ziehen.

HINWEIS

- › Im Brillenfach **D** keine wärmeempfindlichen Gegenstände zurücklassen.

Innenraumausstattung hinten

Übersicht

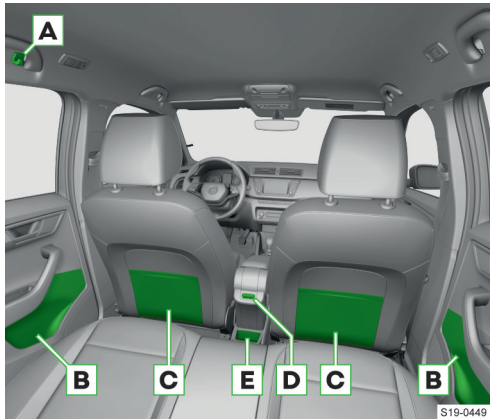

- A** Kleiderhaken
Belastung max. 2 kg
- B** Ablagefach
 - › Flaschenablage mit einem Inhalt von max. 0,5 l
 - › Staufach für die Reflexweste
- C** Ablagetasche
- D** USB-Anschlüsse
Die USB-Anschlüsse sind lediglich zum Aufladen verwendbar.
- E** Ablagefach

⚠ WARNUNG

- ▶ An den Haken nur leichte Bekleidung aufhängen. In den Taschen der Kleidungsstücke keine schweren und scharfkantigen Gegenstände belassen.
- ▶ Zum Aufhängen der Kleidung keine Kleiderbügel verwenden.

Parkzettelhalter

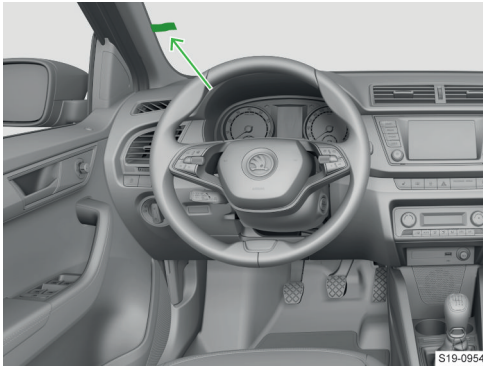

S19-0954

Flaschenablage im Ablagefach der Vordertür



S19-0956

Die Ablage ist für Flasche mit einem Inhalt von max. 1,5 l vorgesehen.

Flaschenablage im Ablagefach der Hintertür



Die Ablage ist für Flasche mit einem Inhalt von max. 0,5 l vorgesehen.

Flaschenablage im Ablagefach auf der Beifahrerseite



S19-0955

Im Fach befindet sich eine Flaschenablage mit einem Inhalt von max. 1 l.

USB-Anschlüsse



Der USB-Anschluss kann zum Aufladen sowie zur Datenübertragung genutzt werden.



Die USB-Anschlüsse sind lediglich zum Aufladen verwendbar.

Brillenfach



Die maximale Belastung des Fachs beträgt 0,25 kg.

① HINWEIS

► Im Brillenfach keine wärmeempfindlichen Gegenstände zurücklassen.

Ablagefach für den Regenschirm

Übersicht

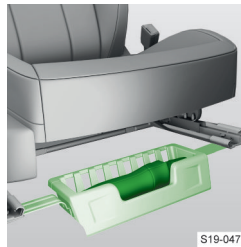

Getränkehalter

Übersicht

Getränkehalter vorn



S19-0480

⚠ VORSICHT

Verbrühungsgefahr!

- ▶ Niemals heiße Getränkebehälter in den Getränkehalter stellen.

ⓘ HINWEIS

Gefahr von Schäden an der elektrischen Anlage sowie an den Verkleidungen durch verschüttete Getränke.

Abfallbehälter

Beutel ersetzen

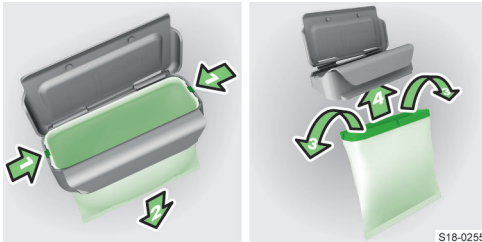

S18-0255

Aschenbecher und Zigarettenanzünder

Was soll beachtet werden

⚠ VORSICHT

Verbrennungs- oder Brandgefahr!

- ▶ Den Aschenbecher nicht zur Aufbewahrung von heißen oder brennenden Gegenständen verwenden.
- ▶ Den Anzünder vorsichtig handhaben.

Bedienung

Der Aschenbecher wird in den Getränkehalter eingelegt.

Aschenbecher öffnen



S18-0264

Deckel abnehmen



S18-0265

Zigarettenanzünder

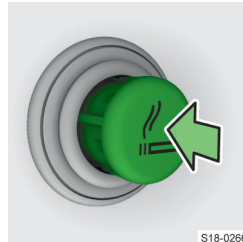

S18-0266

- › Den Anzünder hineindrücken.
- › Warten, bis der glühende Anzünder hervorspringt.
- › Den Anzünder herausnehmen und verwenden.
- › Den Anzünder wieder hineinschieben.

Die Steckdose des Zigarettenanzünders dient als 12-Volt-Steckdose.

Tablethalter

Einstellungen

Kippen und drehen



S18-0271

Größe anpassen

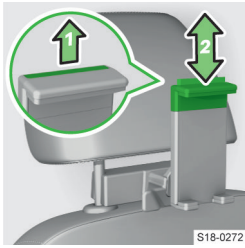

- › Die Sicherungslasche herausziehen und den oberen Teil des Halters in die gewünschte Position verschieben.

Die Minimalgröße des leeren Halters einstellen, um Störgeräusche während der Fahrt zu vermeiden.

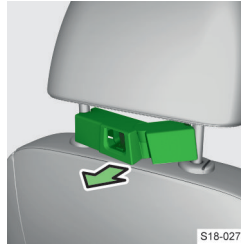

- › Auf den Adapter drücken und diesen abnehmen.

Abnehmen und Einsetzen

Hinter den Kopfstützen befestigen

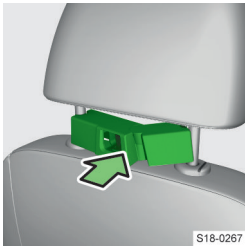

- › Den geöffneten Adapter an die Führungstangen der Kopfstütze vorn ansetzen und vorsichtig einclippen.

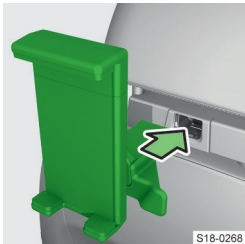

- › Den Halter in den Adapter einclippen.

Abnehmen

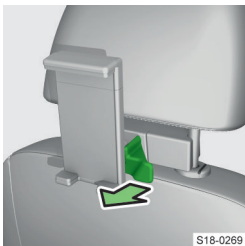

- › Die Sicherungstaste drücken und den Halter abnehmen.

Technische Daten

Der Halter ist für die Befestigung eines Tablets mit einer Höhe von min. 11,5 cm und max. 19,5 cm vorgesehen.

Die maximale Belastung des Halters beträgt 0,75 kg.

12-Volt-Steckdose

Funktionsbedingungen

ⓘ HINWEIS

Gefahr einer Beschädigung der elektrischen Anlage des Fahrzeugs!

- ▶ Die Steckdosen nur für den Anschluss von freigegebenem elektrischem Zubehör mit einer Gesamtleistungsaufnahme von bis zu 120 Watt verwenden.

ⓘ HINWEIS

Gefahr einer Beschädigung der angeschlossenen Verbraucher!

- ▶ Die Verbraucher vor dem Ein- oder Ausschalten der Zündung sowie vor dem Motorstart ausschalten.

Dachgepäckträger und Anhängervorrichtung

Dachgepäckträger

Technische Daten

Das maximale Gewicht der Ladung inkl. der Dachgepäckträger beträgt 75 kg.

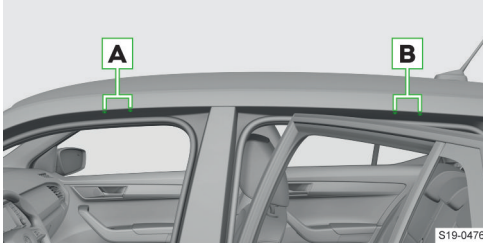

Ausstattungsabhängig können die Dachquerträger an den Befestigungspunkten A und B oder an der Dachring befestigt werden.

Abnehmbare Anhängervorrichtung

Was soll beachtet werden

⚠️ WARNUNG

Unfallgefahr sowie Gefahr einer Fahrzeugbeschädigung!

- ▶ Vor jeder Fahrt mit eingesetzter Kugelstange deren richtigen Sitz und Befestigung im Aufnahmeschacht prüfen.
- ▶ Die Kugelstange nicht verwenden, wenn diese beschädigt oder unvollständig ist.
- ▶ Keine Anpassungen an der Anhängervorrichtung vornehmen.

⚠️ WARNUNG

Unfallgefahr!

Der Schmutz im Aufnahmeschacht verhindert das sichere Befestigen der Kugelstange!

- ▶ Den Aufnahmeschacht der Anhängervorrichtung sauber halten.

Übersicht

Träger der Anhängervorrichtung

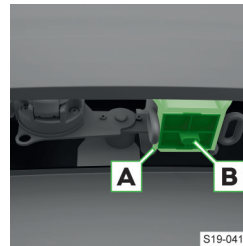

- A Aufnahmeschacht
- B Abdeckkappe für den Aufnahmeschacht

Kugelstange

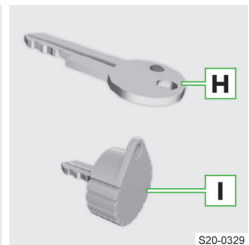
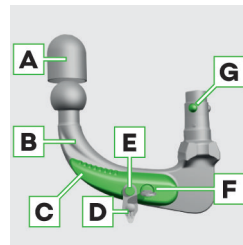

- A Schutzkappe
- B Kugelstange
- C Bedienungshebel
- D Schlosskappe
- E Auslösebolzen des Bedienungshebels
- F Schloss
- G Verriegelungskugeln
- H Schlüssel - Variante 1
- I Schlüssel - Variante 2

Bereitschaftsstellung einstellen

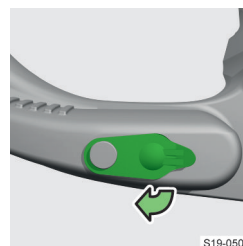

- ▶ Die Kappe vom Schloss abnehmen.

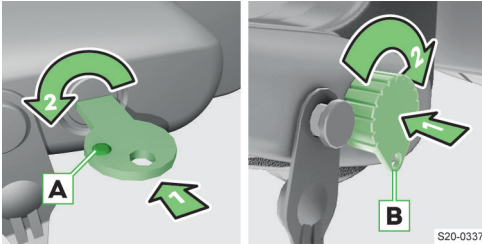

- › Den Schlüssel in das Schloss einstecken.
Die grüne Markierung **A** muss nach oben zeigen bzw. die Öse **B** muss nach unten zeigen.
- › Den Schlüssel drehen.
Die rote Markierung bzw. die Öse muss nach oben zeigen.

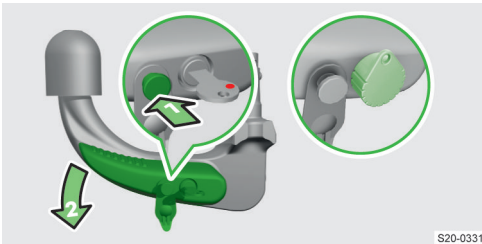

- › Den Auslösebolzen bis zum Anschlag hineindrücken und gleichzeitig den Bedienungshebel bis zum Anschlag drücken.
Der Bedienungshebel bleibt in dieser Stellung arretiert.

Bedingungen für das Einsetzen der Kugelstange

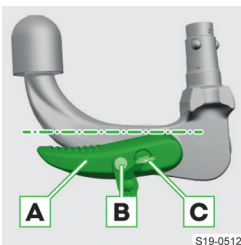

- ✓ Der Bedienungshebel **A** ist in der unteren Position arretiert.
- ✓ Der Auslösebolzen **B** kann frei bewegt werden.
- ✓ Die rote Markierung am Schlüssel **C** zeigt nach oben (gilt für die Schlüsselvariante 1). Die Schlüsselöse **C** zeigt nach oben (gilt für die Schlüsselvariante 2).

- ✓ Der Schlüssel kann nicht abgezogen oder in eine andere Stellung gedreht werden.

Kugelstange einsetzen

Einsetzen

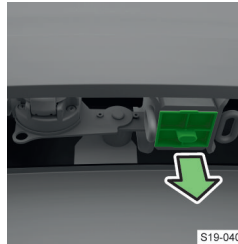

- › Die Abdeckkappe vom Aufnahmeschacht abnehmen.



- › Die Kugelstange von unten fassen.
- › Die Kugelstange in den Aufnahmeschacht bis zum Einrasten einsetzen.

Der Bedienungshebel dreht sich nach oben und der Auslösebolzen fährt heraus.

Der rote sowie der grüne Teil des Auslösebolzens ist sichtbar.

⚠ VORSICHT Verletzungsgefahr!

- ▶ Die Hände beim Befestigen der Kugelstange außerhalb des Drehbereichs des Bedienungshebels halten.

Sichern

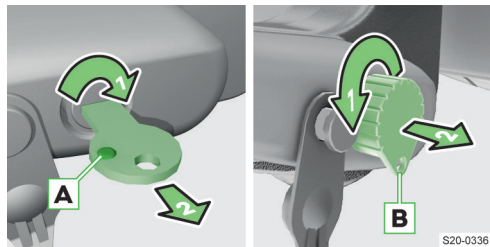

- › Den Schlüssel drehen.
Die grüne Markierung **A** muss nach oben zeigen bzw. die Öse **B** muss nach unten zeigen.
- › Den Schlüssel abziehen.

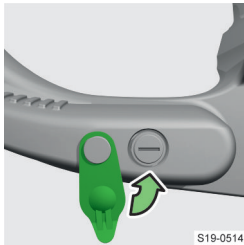

S19-0514

› Die Kappe auf das Schloss stecken.

Befestigung prüfen

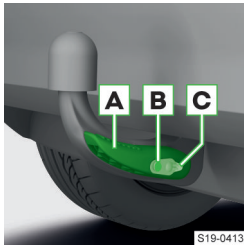

S19-0413

- ✓ Die Kugelstange sitzt fest im Aufnahmeschacht. Bei starkem Rütteln weist diese kein Spiel auf.
- ✓ Der Bedienungshebel **A** befindet sich in der oberen Position.
- ✓ Der Auslösebolzen **B** steht ganz hervor. Der rote sowie der grüne Teil des Auslösebolzens ist sichtbar.
- ✓ Der Schlüssel ist abgezogen und die Kappe **C** steckt auf dem Schloss.

Kugelstange abnehmen

① HINWEIS

Gefahr einer Fahrzeugbeschädigung!

- ▶ Beim Entriegeln darf kein Anhänger bzw. kein anderes Zubehör an der Kugelstange angekuppelt sein.

i Vor dem Abnehmen der Kugelstange die Schutzkappe auf den Kugelkopf stecken.

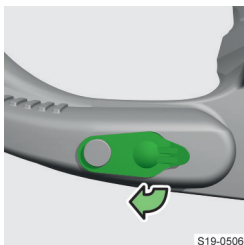

S19-0506

› Die Kappe vom Schloss abnehmen.

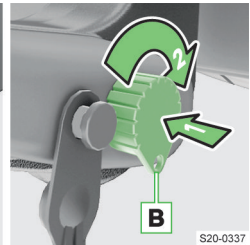
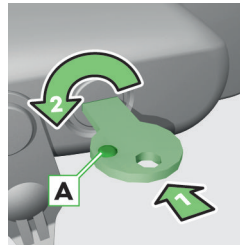

S20-0337

› Den Schlüssel in das Schloss einstecken.

Die grüne Markierung **A** muss nach oben zeigen bzw. die Öse **B** muss nach unten zeigen.

› Den Schlüssel drehen.

Die rote Markierung bzw. die Öse muss nach oben zeigen.



S19-0412

› Die Kugelstange von unten fassen.

› Den Auslösebolzen bis zum Anschlag hineindrücken und gleichzeitig den Bedienungshebel bis zum Anschlag drücken.

Die Kugelstange löst sich und fällt frei nach

unten in die Hand.

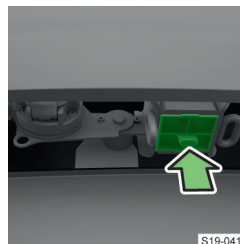

S19-0414

› Die Abdeckkappe für den Aufnahmeschacht einsetzen.

① HINWEIS

Gefahr einer Schlüsselbeschädigung!

- ▶ Die Kugelstange in der Bereitschaftsstellung, mit dem Schlüssel nach oben gerichtet, in der Box verstauen.

Anhänger oder Zubehör an- und abkuppeln

Die folgenden Informationen beschreiben den Vorgang für das An- und Abkuppeln eines Anhängers. Die Informationen beziehen sich auch auf ein anderes Zubehör, z. B. auf einen Fahrradträger.

⚠ WARNUNG

Unfallgefahr!

- ▶ Die Sicherungsöse nicht zum Abschleppen verwenden.
- ▶ Die Ladung richtig verteilen und befestigen.

ⓘ Die Anhängervorrichtung verfügt über eine 13-polige elektrische Steckdose. Wenn der Anhänger über einen 7-poligen Stecker verfügt, einen Adapter aus dem ŠKODA Original Zubehör verwenden.

Ankuppeln

- › Die Kugelstange einbauen.

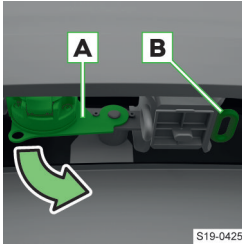

- › Die elektrische Steckdose **A** heraus-schwenken.
- › Die Anhängerdeichsel auf den Kugelkopf stecken.
- › Den elektrischen Anhängerstecker in die Steckdose **A** einstecken.

- › Das Abreißseil des Anhängers an der Sicherungsöse **B** einhängen. Das Abreißseil muss in allen Anhängerstellungen gegenüber dem Fahrzeug durchhängen.

Abkuppeln

Das Abkuppeln erfolgt in umgekehrter Reihenfolge.

Stromversorgung des Anhängerstromnetzes

Bei der elektrischen Verbindung zwischen Fahrzeug und Anhänger wird der Anhänger vom Fahrzeug mit Strom versorgt.

ⓘ HINWEIS

Gefahr einer Beschädigung der Fahrzeugelektronik! Die Gesamtleistungsaufnahme sämtlicher am Anhängerstromnetz angeschlossener Verbraucher darf maximal 350 Watt betragen.

Problemlösung

Beim Einsetzen der Kugelstange - der Bedienungshebel drehte sich nicht oder der Auslösebolzen fuhr nicht heraus

- › Den Bedienungshebel bis zum Anschlag nach unten drehen.
- › Die Kugelstange aus dem Aufnahmeschacht herausnehmen.
- › Die Anlageflächen der Kugelstange sowie des Aufnahmeschachts reinigen.

Beim Herausnehmen der Kugelstange - die Kugelstange fiel nach dem Lösen nicht frei in die Hand

- › Auf die Kugelstange mit der anderen Hand von oben nach unten drücken.

Technische Daten

Befestigungspunkte der Anhängervorrichtung

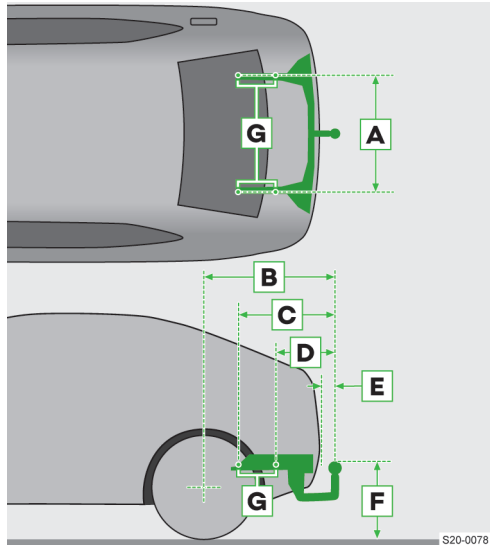

- A** Abstand der Befestigungspunkte
- B** Länge des hinteren Überhangs zur Mitte des Kugelkopfes
- C** Abstand des vorderen Befestigungspunkts zur Mitte des Kugelkopfes
- D** Abstand des hinteren Befestigungspunkts zur Mitte des Kugelkopfes
- E** Abstand des hinteren Stoßfängers zur Mitte des Kugelkopfes (gemäß der Norm ECE-55)
- F** Abstand der Mitte des Kugelkopfes zur Fahrbahn (gemäß der Norm ECE-55)
- G** Befestigungspunkte an der Karosserie

	Angaben in mm	
	Fabia	Fabia Combi
A	955	957
B	766	1017
C	574,1	541,1
D	383,1	372,1
E	min. 65	min. 65
F	350-420	350-420

Maximale Stützlast bei Anhängerbetrieb

Die maximale Stützlast bei Anhängerbetrieb ist vom Motortyp sowie von der Fahrzeugausstattung abhängig.

Die für Ihr Fahrzeug gültige Angabe ist der technischen Fahrzeugdokumentation (z. B. der Fahrzeugzulassungsdokumentation, dem COC-Dokument) zu

entnehmen oder bei einem ŠKODA Partner zu erfragen.

Sonstige Angaben (z. B. auf dem Typschild der Anhängervorrichtung angeführt) geben lediglich über die Prüfwerte der Vorrichtung Auskunft.

Stützlast mit montiertem Zubehör

Bei Verwendung des Zubehörs (z. B. Fahrradträger) ist dessen Maximallänge sowie dessen zulässiges Gesamtgewicht inkl. Belastung zu beachten.

Die Maximallänge des montierten Zubehörs (vom Kugelkopf der Anhängervorrichtung gemessen) darf 70 cm nicht überschreiten.

Das zulässige Gesamtgewicht des montierten Zubehörs inkl. dessen Belastung entspricht der maximalen Stützlast bei Anhängerbetrieb.

Dieser Wert gilt, wenn sich der Ladungsschwerpunkt in einem Abstand von maximal 30 cm zum Kugelkopf der Anhängervorrichtung befindet.

Wenn der Abstand der Schwerpunktlage der Belastung zum Kugelkopf der Anhängervorrichtung größer als 30 cm ist, nimmt das maximal zulässige Gesamtgewicht des Zubehörs inkl. dessen Belastung ab (z. B. in einem Abstand von 60 cm zum Kugelkopf um die Hälfte).

⚠️ WARNUNG

Unfallgefahr!

- ▶ Die maximale Stützlast nicht überschreiten.
- ▶ Die zulässige Anhängelast sowie das Gewicht eines anderen Zubehörs, z. B. des Fahrradträgers, nicht überschreiten.

① HINWEIS

Gefahr einer Beschädigung der Anhängervorrichtung und des Fahrzeugs selbst!

- ▶ Bei Verwendung des Zubehörs (z. B. Fahrradträger) die Maximallänge sowie das zulässige Gesamtgewicht des Zubehörs inkl. Belastung beachten.

Pflegen und Reinigen

Service-Ereignisse

Service-Intervalle

Die Einhaltung der Service-Intervalle ist für die Lebensdauer und die Werterhaltung des Fahrzeugs von entscheidender Bedeutung.

Auf den fälligen Service-Termin werden Sie durch das Symbol  sowie die entsprechende Meldung im Display des Kombi-Instruments hingewiesen.

Hinsichtlich des Typs des Service-Intervalls, der Option zu dessen Änderung sowie der Service-Umfänge werden Sie durch den Fachbetrieb informiert.

 Alle Serviceleistungen und das Wechseln bzw. Nachfüllen von Betriebsflüssigkeiten sind für den Kunden kostenpflichtig, auch während des Garantiezeitraums, es sei denn, die Garantiebestimmungen von ŠKODA AUTO oder sonstige verbindliche Vereinbarungen bestimmen etwas anderes.

Service-Nachweis

Ein Fachbetrieb hinterlegt die Service-Nachweise im Informationssystem mit der Bezeichnung Digitaler Serviceplan.

Den Service-Nachweis können Sie sich ausdrucken lassen.

Service-Termin im Infotainment anzeigen

› Im Infotainment das folgende Menü wählen:

CAR ›  › Menüpunkt für den Service

Oder:

MENU ›  › Menüpunkt für den Service

Angaben zurücksetzen

Wir empfehlen, die Angaben hinsichtlich der Service-Ereignisse nicht selbstständig zurückzusetzen. Es kann zu einer falschen Einstellung der Service-Intervalle und dadurch auch zu eventuellen Störungen am Fahrzeug kommen.

Bei Fahrzeugen mit variablem Service-Intervall werden nach dem Zurücksetzen der Ölwechsel-Service-Anzeige neue Werte des Service-Intervalls angezeigt, die nach den vorherigen Betriebsbedingungen berechnet werden. Diese Werte werden dann weiterhin nach den aktuellen Betriebsbedingungen angepasst.

Servicearbeiten, Anpassungen und technische Änderungen

Die Anweisungen und Richtlinien von ŠKODA AUTO sind bei der Verwendung des Zubehörs sowie bei der Durchführung von allen Anpassungen, Reparaturen oder technischen Änderungen am Fahrzeug zu beachten.

Die Einhaltung dieser Anweisungen und Richtlinien erfolgt im Interesse der Verkehrssicherheit und des guten technischen Zustands des Fahrzeugs.

Wir empfehlen, für das Fahrzeug nur ausdrücklich freigegebenes ŠKODA Original Zubehör und ŠKODA Original Teile zu verwenden. Bei diesen sind die Zuverlässigkeit, Sicherheit und Eignung für Ihr Fahrzeug garantiert.

ŠKODA Servicepartner

Alle ŠKODA Servicepartner arbeiten nach den Anweisungen und Richtlinien von ŠKODA AUTO. Service- und Reparaturleistungen werden somit rechtzeitig und in entsprechender Qualität durchgeführt. Die Einhaltung der Richtlinien und Anweisungen erfolgt im Interesse der Verkehrssicherheit und des guten technischen Zustands des Fahrzeugs.

Deshalb empfehlen wir, alle Anpassungen, Reparaturen und technische Änderungen am Fahrzeug von ŠKODA Servicepartnern durchführen zu lassen.

ŠKODA Original Teile

Für Ihr Fahrzeug empfehlen wir die Verwendung von ŠKODA Original Teilen, denn diese Teile sind durch ŠKODA AUTO genehmigt. Diese Teile entsprechen genau den ŠKODA AUTO Vorschriften und sind mit den in der Serienproduktion verwendeten Teilen identisch.

Bei diesen Teilen steht ŠKODA AUTO für die Sicherheit, Zuverlässigkeit und lange Betriebsdauer ein.

Die ŠKODA Servicepartner haften für etwaige Mängel der ŠKODA Original Teile bei deren Verkauf 2 Jahre nach der gesetzlichen Sachmängelhaftung, so lange nicht im Kaufvertrag etwas anderes vereinbart wurde.

ŠKODA Original Zubehör

Wir empfehlen, für Ihr Fahrzeug das ŠKODA Original Zubehör zu verwenden. Bei diesem Zubehör steht ŠKODA AUTO für die Sicherheit, Zuverlässigkeit und Eignung für Ihren Fahrzeugtyp ein.

Die ŠKODA Servicepartner haften für etwaige Mängel des ŠKODA Original Zubehörs bei dessen Verkauf 2 Jahre nach Einbau bzw. Übergabe nach der gesetzlichen Sachmängelhaftung, solange nicht im Kaufvertrag oder in sonstigen Bestimmungen etwas anderes vereinbart wurde.

Spoiler

⚠️ WARNUNG
Unfallgefahr!

- ▶ Den Original-Spoiler am vorderen Stoßfänger ausschließlich in der Kombination mit dem Original-Spoiler auf der Gepäckraumklappe verwenden.
- ▶ Der Original-Spoiler am vorderen Stoßfänger kann weder eigenständig ohne den Spoiler auf der Gepäckraumklappe, noch in der Kombination mit ei-

nem ungeeigneten Spoiler auf der Gepäckraumklappe belassen werden.

- ▶ Eventuelle Reparaturen, der Austausch, das Hinzufügen oder Entfernen von Spoilern, sind mit dem ŠKODA Servicepartner zu konsultieren.

Komponentenschutz

Einige elektronische Fahrzeugkomponenten (z. B. das Kombi-Instrument) sind werkseitig mit einem Komponentenschutz ausgestattet. Der Komponentenschutz sorgt für die Funktionseinschränkung dieser Komponenten bei einem nicht legitimen Einbau in ein anderes Fahrzeug (z. B. nach einem Diebstahl) oder beim Betrieb außerhalb des Fahrzeugs.

Innenraum

Was soll beachtet werden

① HINWEIS

- ▶ Zur Reinigung und Pflege der einzelnen Materialien dafür vorgesehene Reinigungsmittel verwenden.
- ▶ Keine aggressiven Reinigungsmittel oder chemische Lösungsmittel verwenden.

Naturleder / Kunstleder /Alcantara® / Suedia / Stoff

① HINWEIS

- ▶ Verunreinigungen so bald wie möglich entfernen.
- ▶ Für Alcantara®- und Suedia-Sitzbezüge keine Lederreiniger, Bohnerwachs, Schuhcreme, Fleckenentferner u. Ä. verwenden.
- ▶ Darauf achten, dass das Naturleder beim Reinigen nicht durchfeuchtet wird und dass kein Wasser in die Nähte einsickert.
- ▶ Die Dachverkleidung nicht mit einer Bürste reinigen.

① HINWEIS

Gefahr des Ausbleichens der Bezugsstoffe!

- ▶ Auf längere Standzeiten in der prallen Sonne verzichten ggf. die Bezüge durch Abdecken schützen.

ⓘ

- ▶ Während des Gebrauchs können sich auf den Leder-, Alcantara®- und Suedia-Materialien geringfügige erkennbare Änderungen, z. B. Falten oder Verfärbungen, zeigen. Es handelt sich hierbei um keinen Materialmangel.
- ▶ Einige Bekleidungsstoffe, z. B. dunkler Jeansstoff, besitzen teilweise keine ausreichende Farbechtheit. Dadurch können auf den Sitzbezügen deutlich sichtbare Verfärbungen entstehen. Es handelt sich nicht um einen Mangel an Bezugsstoff.
- ▶ Scharfkantige Reißverschlüsse, Niete, Schellen und ähnliche Kleidungsstücke können die Bezugsstoffe im Fahrzeug beschädigen. Solche Beschädigungen können nicht als eine gerechtfertigte Beanstandung anerkannt werden.

Kunststoffteile

① HINWEIS

Gefahr einer Beschädigung der Schalttafel!

- ▶ Keine Duftstoffe und Lufterfrischer an der Schalttafel befestigen.

Fensterscheiben

① HINWEIS

Gefahr einer Beschädigung der Heizfäden oder der Scheibenantenne!

- ▶ Keine Aufkleber auf die Heizfäden kleben.
- ▶ Zum Reinigen der Scheiben keine scharfen Gegenstände (z. B. Topfkratzer u. Ä.) verwenden.

Bezüge der elektrisch beheizten Sitze

① HINWEIS

Gefahr einer Beschädigung des Heizungssystems!

- ▶ Die Sitze weder mit Wasser noch mit anderen Flüssigkeiten reinigen.
- ▶ Die Sitze nicht durch das Einschalten der Heizung trocknen.

Sicherheitsgurte

① HINWEIS

Gefahr einer Beschädigung der Sicherheitsgurte!

- ▶ Die Sicherheitsgurte nicht chemisch reinigen.
- ▶ Gereinigte Gurte vor dem Aufrollen trocknen lassen.

Hinweise zur Reinigung

Naturleder / Kunstleder / Alcantara® / Suedia / Stoff

- ▶ Staub und Schmutz auf der Oberfläche mit einem Staubsauger entfernen.
- ▶ Frische Verunreinigungen mit Wasser, leicht angefeuchtem Baumwolltuch oder Wolltuch ggf. milder Seifenlösung¹⁾ entfernen und mit trockenem Tuch abwischen.
- ▶ Hartnäckige Flecken mit einem dafür vorgesehenen Reinigungsmittel entfernen.
- ▶ Für die regelmäßige Pflege des Naturleders dafür vorgesehene Mittel verwenden. Nach jeder Reinigung eine Pflegecreme mit Lichtschutz und Imprägniereffekt verwenden.
- ▶ Bei der Pflege der Alcantara®, Suedia- und Stoff-Oberflächen hartnäckige Haare mit einem Reinigungshandschuh entfernen. Knollen auf Stoffen mit einer Bürste entfernen.

Kunststoffteile

- ▶ Verunreinigungen mit Wasser, leicht angefeuchtem Tuch oder Schwamm ggf. mit einem dafür vorgesehenen Reinigungsmittel entfernen.

Fensterscheiben

- ▶ Verunreinigungen mit klarem Wasser entfernen und mit einem dafür vorgesehenen Wischtuch trocknen.

Infotainmentbildschirm

- ▶ Verunreinigungen auf dem Bildschirm mit dafür vorgesehenen Reinigungsmitteln entfernen.

① HINWEIS

Gefahr einer Bildschirmbeschädigung!

- ▶ Bei der Entfernung von Schmutz nicht auf den Bildschirm drücken.

Bezüge der elektrisch beheizten Sitze

- ▶ Verunreinigungen mit einem dafür vorgesehenen Reinigungsmittel entfernen.

Sicherheitsgurte

- ▶ Verunreinigungen mit weichem Tuch und milder Seifenlösung entfernen.¹⁾

Außenseite

Was soll beachtet werden

⚠ WARNUNG

Unfallgefahr!

Nach der Fahrzeugwäsche kann die Funktion der Bremsanlage durch Feuchtigkeit und im Winter durch Eis beeinträchtigt werden.

- ▶ Die Bremsen durch mehrmaliges Abbremsen trocknen und reinigen.

① HINWEIS

- ▶ Vogelkot, Insektenrückstände, Streu- und Meersalzreste, übergelaufenen Kraftstoff u. Ä. so bald wie möglich entfernen.
- ▶ Für die Entfernung von Schmutz keine rauen Schwämme, Topfkratzer oder Ähnliches verwenden.
- ▶ Zur Reinigung und Pflege der einzelnen Materialien dafür vorgesehene Reinigungsmittel verwenden.
- ▶ Keine aggressiven Reinigungsmittel oder chemische Lösungsmittel verwenden.
- ▶ Das Fahrzeug nicht in staubiger Umgebung polieren.

¹⁾ Eine milde Seifenlösung enthält zwei Esslöffel weiße Neutralseife auf 1 Liter lauwarmes Wasser.

① HINWEIS

- ▶ Lackschäden so bald wie möglich ausbessern lassen.
- ▶ Matt lackierte Teile weder mit Poliermitteln noch Hartwachsen behandeln.
- ▶ Folien nicht polieren.
- ▶ Wir empfehlen, Türdichtungen und Fensterführungen mit den dafür vorgesehenen Mitteln aus dem ŠKODA Original Zubehör zu behandeln. Bei diesen ist sichergestellt, dass die Schutzlackschicht der Dichtungen und Fensterführungen nicht angegriffen wird.
- ▶ Zur Reinigung der Rückfahrkamera keine scheuernden Reinigungsmittel verwenden.

Vor der Durchfahrt einer Waschanlage

- › Die üblichen Vorgaben der Waschanlage beachten, z. B. alle Fenster schließen, die Außenspiegel anklappen, den Antennenstab abschrauben u. Ä.
- › Den Scheibenwischerhebel in die Position **OFF** einstellen.
- › Wenn sich an Ihrem Fahrzeug besondere Anbauteile befinden, die Vorgaben des Waschanlagenbetreibers beachten.

Nach dem Waschen mit einer Wachskonservierung

- › Die Scheibenwischerblätter mit trockenem Wischtuch abwischen.

Waschen mit einem Hochdruckreiniger

① HINWEIS

- ▶ Die Bedienungshinweise für den Hochdruckreiniger befolgen, insbesondere die Hinweise bezüglich des Drucks und des Spritzabstands zur Fahrzeugoberfläche.
- ▶ Den Wasserstrahl nicht direkt auf die folgenden Fahrzeugteile richten
 - ▶ Folien
 - ▶ Schließzylinder
 - ▶ Spalten am Fahrzeug
 - ▶ Anhängersteckdose
 - ▶ Schwenkbare Kugelstange
 - ▶ Kameraobjektive und Sensoren
 - ▶ Kunststoffteile, verchromte und eloxierte Teile

Schnee und Eis entfernen

① HINWEIS

- ▶ Schnee und Eis mit einem Kunststoffkratzer oder einem geeigneten Enteisungsmittel entfernen.
- ▶ Kameras mit einem Handfeger reinigen.
- ▶ Den Kratzer nur in eine Richtung bewegen.
- ▶ Weder Kratzer noch sonstige scharfe Gegenstände für Folien verwenden.
- ▶ Schnee und Eis nicht mit heißem oder warmem Wasser entfernen.
- ▶ Schnee und Eis nicht von Oberflächen mit grobem Schmutz entfernen.

Hinweise zur Reinigung

Handwäsche

- › Das Fahrzeug von oben nach unten, mit weichem Schwamm oder Waschhandschuh und reichlich Wasser ggf. mit zusätzlichen geeigneten Reinigungsmitteln waschen.
- › Für Folien und Scheinwerfer eine milde Seifenlösung verwenden, die zwei Esslöffel weiße Neutraleife auf 1 Liter lauwarmes Wasser enthält.
- › Für die Scheibenwischerblätter einen Scheibenreiniger verwenden.
- › Kameras mit klarem Wasser abwaschen und mit einem geeigneten sauberen Wischtuch trocknen.

① HINWEIS

- ▶ Den Schwamm oder Waschhandschuh regelmäßig auswaschen.
- ▶ Für Räder, Schweller und den unteren Fahrzeugbereich einen anderen Schwamm als für die übrigen Fahrzeugteile verwenden.
- ▶ Das Fahrzeug nicht in der prallen Sonne waschen.
- ▶ Die Scheinwerfer nicht trocken reinigen und keine scharfen Gegenstände verwenden.
- ▶ Beim Waschen keinen Druck auf die Karosserie ausüben.
- ▶ Die Temperatur des Waschwassers darf max. 60 °C betragen.

Nach der Handwäsche

- › Das Fahrzeug abspülen und mit einem geeigneten sauberen Tuch abwischen.

Fahrzeuglack

- › Den Lack mindestens zweimal im Jahr mit Hartwachs konservieren.
- › Für Mattlacke ein Poliermittel verwenden.

Folien

Die Folien altern und werden spröde, das ist völlig normal, es handelt sich um keinen Mangel.

Die folgenden Faktoren wirken sich auf die Lebensdauer oder die Farblichkeit der Folien negativ aus:

- ▶ Sonneneinstrahlung
- ▶ Feuchtigkeit
- ▶ Luftverschmutzung
- ▶ Steinschlag, z. B. durch den Abprall von der Ladung beim Transport auf dem Dachgepäckträger

Hohlraumkonservierung

Korrosionsgefährdete Hohlräume des Fahrzeugs sind werkseitig durch Konservierungswachs dauerhaft geschützt.

- › Ausgelaufenes Wachs mit einem Kunststoffschaber entfernen, Flecken mit Reinigungsbenzin reinigen.

Unterbodenschutz

Der Unterboden ist werkseitig gegen chemische und mechanische Einflüsse dauerhaft geschützt.

- › Die Schutzschicht vor Beginn und am Ende der kalten Jahreszeit von einem Fachbetrieb prüfen lassen.

Räder

- › Die Räder nach dem Waschen mit einem geeigneten Mittel konservieren.

⚠️ WARNUNG

Unfallgefahr!

- ▶ Eine starke Verschmutzung der Räder kann sich als Unwucht der Räder auswirken.

Wagenheber

- › Bewegliche Teile ggf. mit einem geeigneten Schmierfett behandeln.

Anhängevorrichtung

- › Den Kugelkopf der Anhängervorrichtung ggf. mit einem geeigneten Schmierfett behandeln.

Eiskratzer

An der Tankklappe

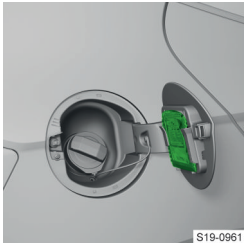

S19-0961

Technische Daten und Vorschriften

Vorschriften zu den technischen Daten

Die Abgasnorm, die Angaben über den Kraftstoffverbrauch und weitere Angaben über Ihr Fahrzeug sind in der technischen Fahrzeugdokumentation sowie in der Konformitätserklärung (im sog. COC-Dokument) aufgeführt.

Die aufgeführten Angaben wurden gemäß Regeln und unter Bedingungen festgestellt, die durch Rechtsvorschriften oder technische Vorschriften festgelegt sind.

Diese und weitere Angaben über Ihr Fahrzeug sowie die Konformitätserklärung können bei einem ŠKODA Partner eingeholt werden.

Die Angaben in der technischen Fahrzeugdokumentation und in der Konformitätserklärung haben Vorrang vor den Angaben dieser Betriebsanleitung. Diese Angaben und Werte gelten für Ihr Fahrzeug im Zustand und in der Konfiguration zum Zeitpunkt der Auslieferung vom Hersteller. Das Nachrüsten eines Zubehörs kann diese Angaben und Werte negativ beeinflussen, insbesondere die Werte bezüglich des Kraftstoffverbrauchs und des Kohlendioxids (CO₂), die in der Fahrzeugdokumentation und in der Konformitätserklärung spezifiziert sind.

Die aufgeführten Fahrleistungswerte wurden ohne fahrleistungsmindernde Ausstattungen, z. B. Klimaanlage, ermittelt.

Fahrzeugkenndaten

Fahrzeug-Identifizierungsnummer (VIN)

Die Fahrzeug-Identifizierungsnummer befindet sich an den folgenden Stellen:

- ▶ Rechts im Motorraum auf dem Federbeindom
- ▶ Auf einem Schild unter der Frontscheibe in der unteren linken Ecke
- ▶ Auf dem Typschild unten an der mittleren Karosserie säule des Fahrzeugs



S18-0344

Typschild

- A** Fahrzeughersteller
- B** Fahrzeug-Identifizierungsnummer (VIN)

VIN-Anzeige

Die Anzeige der VIN erfolgt im Infotainment im folgenden Menüpunkt:

CAR > > Menüpunkt für den Service

Oder:

MENU > > > Menüpunkt für den Service

Motornummer

Die Motornummer ist auf dem Motorblock eingeprägt.

Maximal zulässige Gewichte

Die maximal zulässigen Gewichte sind auf dem Typschild aufgeführt.

Das Typschild befindet sich unten an der mittleren Karoseriesäule des Fahrzeugs.

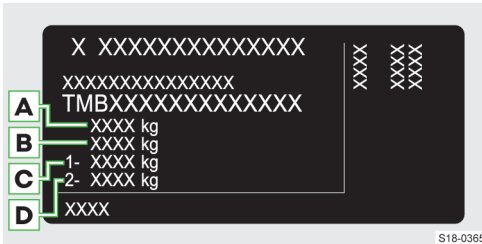

- A** Maximal zulässiges Gesamtgewicht
- B** Maximal zulässiges Gespanngewicht (Zugfahrzeug und Anhänger)
- C** Maximal zulässige Achslast vorn
- D** Maximal zulässige Achslast hinten

Maximal zulässiges Gespanngewicht

Der angegebene Wert gilt für Höhen bis 1000 m über dem Meeresspiegel.

Mit zunehmender Höhe sinkt die Motorleistung und damit nimmt auch die Steigfähigkeit ab.

Deshalb muss für alle weiteren, auch angefangenen, 1000 m Höhe das maximal zulässige Gespanngewicht jeweils um 10 % verringert werden.

Das Gespanngewicht setzt sich aus den tatsächlichen Gewichten des beladenen Zugfahrzeugs und des beladenen Anhängers zusammen.

Zuladung

Aus dem Unterschied zwischen dem maximal zulässigen Gesamtgewicht und dem Betriebsgewicht lässt sich die ungefähre maximale Zuladung berechnen.

Die Zuladung setzt sich aus folgenden Gewichten zusammen:

- ▶ Das Gewicht der Mitfahrer
- ▶ Das Gewicht aller Gepäckstücke und anderer Lasten
- ▶ Das Gewicht der Dachlast einschließlich des Dachgepäckträgergewichts
- ▶ Das Gewicht der Ausstattungen, die vom Betriebsgewicht ausgeschlossen sind
- ▶ Die Anhängestützlast bei Anhängerbetrieb » Seite 154

⚠ WARNUNG

Unfallgefahr sowie Gefahr einer Fahrzeugbeschädigung!

- ▶ Die angegebenen Werte für die maximal zulässigen Gewichte nicht überschreiten.

Betriebsgewicht

Angabe über das Betriebsgewicht

Die Angabe entspricht dem möglichst geringen Betriebsgewicht ohne weitere gewichtserhöhende Ausstattungen. Diese beinhaltet auch 75 kg als Fahrgewicht, das Gewicht der Betriebsflüssigkeiten sowie des Bordwerkzeugs und einen zu mind. 90 % gefüllten Kraftstoffbehälter.

Betriebsgewicht

Motortyp	Getriebe	Betriebsgewicht (kg)	
		Fabia	Fabia Combi
1,0 l/70 kW TSI	Schaltgetriebe	1116	1130 ^{a)} /1136
	DSG ^{b)}	1160	1180
1,0 l/81 kW TSI	Schaltgetriebe	1121 ^{a)} /1127	1141 ^{a)} /1147
	DSG ^{b)}	1154	1174
1,0 l/44 kW MPI	Schaltgetriebe	1081	1101
1,0 l/55 kW MPI	Schaltgetriebe	1081	1101
1,6 l/66 kW MPI	Schaltgetriebe	1105	1125
1,6 l/81 kW MPI	Automatikgetriebe	1137	1157

^{a)} Gilt für Fahrzeuge mit der Abgasnorm EU6W.
^{b)} Automatisches Doppelkupplungsgetriebe.

i Das genaue Fahrzeuggewicht in einem Fachbetrieb erfragen.

Fahrzeugabmessungen
Abmessungen

Angabe	Wert (in mm)	
	Fabia	Fabia Combi
Fahrzeughöhe	1467	1467
Fahrzeugbreite mit angeklappten Spiegeln	1732	1732
Fahrzeugbreite mit abgeklappten Spiegeln	1958	1958
Bodenfreiheit des Fahrzeugs	133	135
Fahrzeuglänge	3997	4262/4292 ^{a)}

^{a)} Gilt für die Fahrzeuge Fabia Combi Scout.

Motorspezifikationen

1,0 l/70 kW TSI Motor

Leistung (kW bei 1/min)	70/5000-5500			
Größtes Drehmoment (Nm bei 1/min)	160/(1500-3500) ^{a)} 1800-3500			
Anzahl der Zylinder / Hubraum (cm ³)	3/999			
Karosserie	Fabia		Fabia Combi	
Getriebe	Schaltgetriebe	DSG ^{b)}	Schaltgetriebe	DSG ^{b)}
Höchstgeschwindigkeit (km/h)	185 ^{a)} /186	186	186 ^{a)} /187	188
Bei eingelegtem angeführtem Gang	4	6	4	6
Beschleunigung 0-100 km/h (s)	10,7/10,8 ^{a)}	11,1	10,7 ^{a)} /10,8	11,2
^{a)} Gilt für Fahrzeuge mit der Abgasnorm EU6W.				
^{b)} Automatisches Doppelkupplungsgetriebe.				

1,0 l/81 kW TSI Motor

Leistung (kW bei 1/min)	81/5000-5500			
Größtes Drehmoment (Nm bei 1/min)	200/2000-3500			
Anzahl der Zylinder / Hubraum (cm ³)	3/999			
Getriebe	Schaltgetriebe		DSG ^{a)}	
Karosserie	Fabia	Fabia Combi	Fabia	Fabia Combi
Höchstgeschwindigkeit (km/h)	196	197 ^{b)} /198	195	196
Bei eingelegtem angeführtem Gang	5	5	6	6
Beschleunigung 0-100 km/h (s)	9,7	9,7	10,0	10,0
^{a)} Automatisches Doppelkupplungsgetriebe.				
^{b)} Gilt für Fahrzeuge mit der Abgasnorm EU6W.				

1,0 l/44 kW MPI Motor

Leistung (kW bei 1/min)	44/5000-5500 (5000-6000) ^{a)}	
Größtes Drehmoment (Nm bei 1/min)	95/3000-4300	
Anzahl der Zylinder / Hubraum (cm ³)	3/999	
Getriebe	Schaltgetriebe	
Karosserie	Fabia	Fabia Combi
Höchstgeschwindigkeit (km/h)	157 ^{a)} /159	161
Bei eingelegtem angeführtem Gang	5	5
Beschleunigung 0-100 km/h (s)	16,2/16,4 ^{a)}	16,6
^{a)} Gilt für Fahrzeuge mit der Abgasnorm EU6W.		

1,0 l/55 kW MPI Motor

Leistung (kW bei 1/min)	55/6200	
Größtes Drehmoment (Nm bei 1/min)	95/3000-4300	
Anzahl der Zylinder / Hubraum (cm ³)	3/999	
Getriebe	Schaltgetriebe	
Karosserie	Fabia	Fabia Combi
Höchstgeschwindigkeit (km/h)	169	170
Bei eingelegtem angeführtem Gang	5	5
Beschleunigung 0-100 km/h (s)	14,7	15,0

1,6 l/66 kW MPI Motor

Leistung (kW bei 1/min)	66/4250-6000	
Größtes Drehmoment (Nm bei 1/min)	155/3800-4000	
Anzahl der Zylinder / Hubraum (cm ³)	4/1598	
Getriebe	Schaltgetriebe	
Karosserie	Fabia	Fabia Combi
Höchstgeschwindigkeit (km/h)	181	183
Bei eingelegtem angeführtem Gang	5	5
Beschleunigung 0-100 km/h (s)	10,8	10,9

1,6 l/81 kW MPI Motor

Leistung (kW bei 1/min)	81/5800	
Größtes Drehmoment (Nm bei 1/min)	155/3800-4000	
Anzahl der Zylinder / Hubraum (cm ³)	4/1598	
Getriebe	Automatikgetriebe	
Karosserie	Fabia	Fabia Combi
Höchstgeschwindigkeit (km/h)	189	190
Bei eingelegtem angeführtem Gang	5	5
Beschleunigung 0-100 km/h (s)	11,1	11,2

Personenbezogene Daten

Personenbezogene Kundendaten werden seitens ŠKODA AUTO im Einklang mit den Vorgaben der allgemein verbindlichen gesetzlichen Bestimmungen im Bereich des Schutzes personenbezogener Daten gesammelt, verarbeitet und genutzt.

Die Anzeige der aktuellen Erklärung zum Schutz personenbezogener Daten erfolgt mittels des folgenden Verweises oder durch das Einlesen des QR-Codes:

<https://www.skoda-auto.com/other/personal-data>

**Informationen zu den Funkanlagen im Fahrzeug**

Ihr Fahrzeug verfügt über verschiedene Funkanlagen.

Die Hersteller dieser Funkanlagen erklären, dass diese Anlagen den Vorgaben der **Richtlinie 2014/53/EU** sowie der **Technischen Vorschrift über Funkanlagen, die durch den Beschluss des Ministerkabinetts der Ukraine vom 25. Mai 2017 Nr. 355 genehmigt wurde**, entsprechen.

Die Anzeige der Informationen auf den Internetseiten von ŠKODA zur **Richtlinie 2014/53/EU**, zur Angleichung rechtlicher Vorschriften der Mitgliedsstaaten in Bezug auf die Vermarktung von Funkanlagen, zur **Technischen Vorschrift über Funkanlagen, die durch den Beschluss des Ministerkabinetts der Ukraine vom 25. Mai 2017 Nr. 355 genehmigt wurde** sowie zur **Konformitätserklärung**, erfolgt mittels des folgenden Verweises oder durch das Einlesen des QR-Codes:

<https://www.skoda-auto.com/services/red-doc>



Dann wie folgt vorgehen.

1. Die gewünschte Region wählen.
2. Beim gewünschten Modell Download Declaration of conformity wählen, um die Zertifikate zu erhalten.

Beispiele für die Kennzeichnung von Funkanlagen

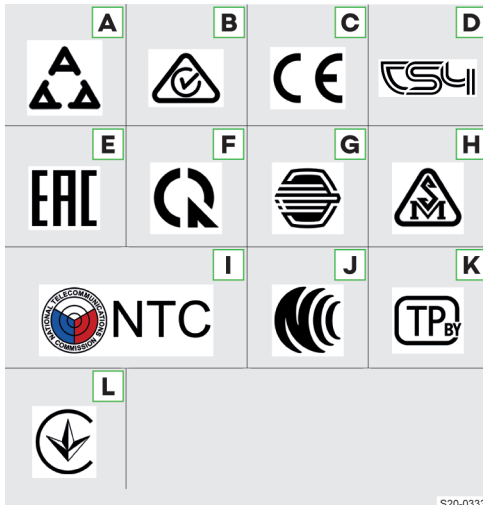

A Serbien

- B** Australien und Neuseeland
- C** Europa (Länder, die Funkanlagen anhand von EU-Richtlinien genehmigen)
- D** Armenien
- E** Russland
- F** Vietnam
- G** Mongolei
- H** Moldawien
- I** Philippinen
- J** Taiwan
- K** Weißrussland
- L** Ukraine

Rechte aus mangelhafter Erfüllung, ŠKODA Garantien

Rechte aus mangelhafter Erfüllung

Ihr ŠKODA Partner als Verkäufer haftet Ihnen gegenüber für Sachmängel an Ihrem ŠKODA Neuwagen, an ŠKODA Original Teilen und an ŠKODA Original Zubehör im Einklang mit den gesetzlichen Vorschriften und dem Kaufvertrag.

Der Käufer ist berechtigt, die Rechte aus mangelhafter Erfüllung beim zuständigen ŠKODA Partner ab dem Zeitpunkt der Fahrzeugübergabe geltend zu machen. Das Datum der Fahrzeugübergabe ist zusammen mit der Fahrzeug-Identifizierungsnummer (VIN) ordnungsgemäß im Kapitel „Dokumentation der Fahrzeugübergabe“ dieser Betriebsanleitung dokumentiert.

ŠKODA Garantie für Neuwagen

Über die aus rechtlichen Vorschriften hervorgehenden Rechte aus mangelhafter Erfüllung hinaus gewährt Ihnen die Gesellschaft ŠKODA AUTO die ŠKODA Garantie für Neuwagen (nachfolgend als „ŠKODA Garantie“ bezeichnet), nach den im weiteren Text beschriebenen Konditionen.

Im Rahmen der ŠKODA Garantie wird die Gesellschaft ŠKODA AUTO folgende Leistungen bereitstellen¹⁾:

- ▶ Kostenlose Reparatur von Schäden aufgrund eines Mangels, die innerhalb von zwei Jahren ab Beginn der ŠKODA Garantie an Ihrem Fahrzeug auftreten.
- ▶ Kostenlose Reparatur von Schäden aufgrund eines Lackmangels, die innerhalb von drei Jahren ab Be-

¹⁾ Aufgrund der Anforderungen der allgemein verbindlichen gesetzlichen Bestimmungen oder der landesspezifischen Marktanforderungen, kann vom ŠKODA Partner oder Importeur eine Garantie über den Rahmen der angeführten ŠKODA Garantie hinaus bereitgestellt werden. Diese lokale Garantie erweitert den Erfüllungsumfang gemäß den spezifischen Garantiebedingungen des ŠKODA Partners oder Importeurs.

ginn der ŠKODA Garantie an Ihrem Fahrzeug aufzutreten.

- ▶ Kostenlose Reparatur von Durchrostungen an der Karosserie, die innerhalb von zwölf Jahren ab Garantiebeginn an Ihrem Fahrzeug auftreten. Als Durchrostungen der Karosserie sind ausschließlich Durchrostungen von Karosserieblechen von der Innenseite zur Außenseite von der ŠKODA Garantie erfasst.

Der Beginn der ŠKODA Garantie ist der Tag, an dem der Neuwagen durch einen ŠKODA Partner dem ersten Käufer, der kein ŠKODA Partner ist, zur Benutzungsübernahme übergeben wird¹⁾.

Der ŠKODA Partner trägt dieses Datum in die zugehörigen Systeme des Herstellers ein. Jeder beliebige ŠKODA Partner teilt Ihnen dieses Datum auf Anfrage mit.

Die Mangelbeseitigung im Rahmen der ŠKODA Garantie kann durch Ersatz oder Instandsetzung der mangelhaften Teile erfolgen. Über die Art der Fahrzeugreparatur entscheidet der ŠKODA Servicepartner. Die Mangelbeseitigung erfolgt innerhalb einer entsprechend den Möglichkeiten des ŠKODA Servicepartners angemessenen Frist. Ersetzte Teile werden zum Eigentum des ŠKODA Servicepartners.

Weitergehende Ansprüche aus dieser ŠKODA Garantie bestehen nicht. Insbesondere entsteht kein Anspruch auf Ersatzlieferung, kein Rücktrittsrecht, kein Anspruch auf Kaufpreisminderungsanspruch, auf Bereitstellung eines Ersatzwagens für die Dauer der Nachbeseitigung und auf Schadenersatz.

Die ŠKODA Garantie kann bei jedem beliebigen ŠKODA Servicepartner geltend gemacht werden.

Es bestehen keine Ansprüche aus der ŠKODA Garantie, wenn Fahrzeugschäden im ursächlichen Zusammenhang mit einem der nachfolgenden Umstände entstanden sind:

- ▶ Die Servicearbeiten wurden nicht rechtzeitig und fachgerecht nach den Vorschriften der Gesellschaft ŠKODA AUTO durchgeführt, oder deren Durchführung wurde seitens des Kunden bei der Geltendmachung von Ansprüchen aus der ŠKODA Garantie nicht belegt.
- ▶ Von Ihnen ein Schaden nicht unverzüglich bei einem Fachbetrieb angezeigt oder nicht fachgerecht beseitigt wurde.
- ▶ Die Beschädigung bezieht sich auf Teile, die einem natürlichen Verschleiß unterliegen, wie z. B. Reifen, Zündkerzen, Wischerblätter, Bremsbeläge und Bremscheiben, Kupplung, Glühlampen, Synchronringe u. Ä.

- ▶ Fremdeinwirkung oder äußere Einflüsse (z. B. Unfall, Hagel, Überschwemmung, Feuer u. Ä.).
- ▶ Einbau, Anschluss von Teilen oder Zubehör, Durchführung sonstiger Anpassung oder technischer Änderung am Fahrzeug, die von ŠKODA AUTO nicht genehmigt wurden (z. B. Tuning).
- ▶ Unerlaubte Nutzung, unsachgemäße Behandlung (z. B. Einsatz bei motorsportlichen Wettbewerben oder Überladung), unsachgemäße Pflege oder unsachgemäße Wartung.
- ▶ Nichtbeachtung von Vorschriften in der Bedienungsanleitung bzw. in anderen werksseitig gelieferten Anleitungen.

Den Nachweis der fehlenden Ursächlichkeit trägt der Kunde.

Durch die vorliegende ŠKODA Garantie werden die gesetzlichen Rechte des Käufers aus mangelhafter Erfüllung gegenüber dem Verkäufer des Fahrzeugs und mögliche Ansprüche aus Produkthaftungsgesetzen nicht beschränkt.

ŠKODA Mobilitätsgarantie

Die Mobilitätsgarantie steht für ein Gefühl der Gewissheit für Reisen in Ihrem Fahrzeug.

Sollte Ihr Fahrzeug einmal unterwegs infolge eines unerwarteten Defekts liegen bleiben, können für Sie im Rahmen der Mobilitätsgarantie Leistungen für die Sicherung Ihrer weiteren Mobilität erbracht werden, zu denen folgende Leistungen gehören: technische Hilfe am Telefon, Pannenhilfe am Pannort, Inbetriebnahme vor Ort, ggf. das Abschleppen zum ŠKODA Servicepartner.

Sollte die Reparatur Ihres Fahrzeugs nicht am selben Tag erfolgen, dann kann der ŠKODA Servicepartner bei Bedarf noch weitere nachträgliche Leistungen vermitteln, wie eine Ersatzbeförderung (Bus, Zug u. Ä.), die Bereitstellung eines Ersatzfahrzeugs u. Ä.

Bestimmte Ansprüche auf eine kostenlose Erbringung von Dienstleistungen der ŠKODA Mobilitätsgarantie bestehen nur dann, wenn Ihr Fahrzeug im ursächlichen Zusammenhang mit einem Defekt liegen geblieben ist, der aufgrund der Erfüllung aus der ŠKODA Garantie behoben werden soll.

Hinsichtlich der Bedingungen zur Bereitstellung der Mobilitätsgarantie für Ihr Fahrzeug informieren Sie sich bei Ihrem ŠKODA Partner. Dieser teilt Ihnen ebenfalls die detaillierten Geschäftsbedingungen der Mobilitätsgarantie in Bezug auf Ihr Fahrzeug mit. Für den Fall, dass sich auf Ihr Fahrzeug keine Mobilitätsgarantie bezieht, informiert er Sie hinsichtlich der Möglichkeiten eines nachträglichen Abschlusses.

¹⁾ Aufgrund der Anforderungen der allgemein verbindlichen landesspezifischen gesetzlichen Bestimmungen, kann anstatt des Datums der Fahrzeugübergabe das Datum der Erstzulassung angegeben werden.

Optionale ŠKODA Garantieverlängerung

Falls Sie beim Kauf Ihres Neuwagens auch eine ŠKODA Garantieverlängerung erworben haben, stellt Ihnen die Gesellschaft ŠKODA AUTO im Laufe der Garantiedauer eine kostenlose Reparatur von Fahrzeugschäden bereit, die infolge eines Mangels am Fahrzeug entstanden sind.

Die ŠKODA Garantieverlängerung bezüglich Ihres Fahrzeugs gilt für den vereinbarten Zeitraum oder bis zum Erreichen des vereinbarten Limits der Laufleistung, je nachdem, was zuerst eintritt.

Für die Beurteilung von Ansprüchen aus der ŠKODA Garantieverlängerung gelten im angemessenen Umfang die vorstehend beschriebenen Bedingungen der ŠKODA Garantie.

Die Mangelbeseitigung im Rahmen der ŠKODA Garantieverlängerung kann ausschließlich durch Ersatz oder Instandsetzung der mangelhaften Teile erfolgen, wobei der ŠKODA Servicepartner über die Art der Fahrzeugreparatur entscheidet. Die Mangelbeseitigung erfolgt innerhalb einer entsprechend den Möglichkeiten des ŠKODA Servicepartners angemessenen Frist.

Weitergehende Ansprüche aus der ŠKODA Garantieverlängerung bestehen ebenfalls nicht. Insbesondere entsteht kein Anspruch auf Ersatzlieferung, kein Rücktrittsrecht, kein Anspruch auf Kaufpreisminderungsanspruch, auf Bereitstellung eines Ersatzwagens für die Dauer der Nachbesserung und auf Schadenersatz.

Die beschriebene Lackgarantie und die Garantie gegen Durchrostung bleiben von der ŠKODA Garantieverlängerung unberührt.

Die ŠKODA Garantieverlängerung bezieht sich nicht auf Außen- und Innenfolien.

Die Informationen über die detaillierten Bedingungen der ŠKODA Garantieverlängerung stellt Ihnen Ihr ŠKODA Partner bereit.

[i] Die ŠKODA Mobilitätsgarantie und die ŠKODA Garantieverlängerung sind nur für einige Länder erhältlich.

Stichwortverzeichnis

Zahlen und Symbole

12-Volt-Fahrzeugbatterie	129
Abklemmen und Anklemmen.....	130
Entladeschutz.....	129
laden.....	129
Sicherheit.....	16
siehe 12-Volt-Fahrzeugbatterie.....	129
Störung.....	130
Zustand prüfen.....	129

A

Abblendlicht	39
Abblendlicht automatisch einschalten	39
Abfallbehälter	149
Abgaskontrollsystem	127
Ablagen	146
ABS	114
Abschleppöse	112
Abschleppseil	112
ACC	118
Abstandseinstellung.....	119
automatisches Anhalten und Anfahren.....	118
Unterbrechung der Geschwindigkeitsregelung.....	119
Airbag	37
Airbags abschalten.....	38
Auslösung.....	37
Beifahrer-Frontairbag abschalten.....	38
Sicherheit.....	37
Störung.....	38
Verbauorte.....	38
Aktivierung der Online-Dienste	102
Aktualisierung des Infotainments	
Infotainment Amundsen.....	75
Infotainment Swing.....	61
siehe digitale Version der Anleitung.....	5
Alarmanlage	25
Anhänger.....	25
Analoges Kombi-Instrument	52
Android Auto	
Infotainment Amundsen.....	93
Infotainment Swing.....	71
siehe digitale Version der Anleitung.....	5
Anhänger	111
Alarmanlage.....	25
An- und Abkuppeln.....	153
sicheres Fahren.....	19
zulässige Last.....	112
Anhängervorrichtung	151
Bedingungen für das Einsetzen der Kugelstange.....	152
Bereitschaftsstellung.....	151
Bereitschaftsstellung einstellen.....	151

Kugelstange einsetzen.....	152, 153
Problemlösung.....	154
Stützlast.....	154
Übersicht.....	151
was soll beachtet werden.....	151

Apple CarPlay

Infotainment Amundsen.....	93
Infotainment Swing.....	71
siehe digitale Version der Anleitung.....	5

Armlehne

vorn.....	31
-----------	----

Aschenbecher

.....	149
-------	-----

ASR

.....	114
-------	-----

Assistenzsysteme

Fahrerassistent.....	114
----------------------	-----

Parklenkassistent.....	122
------------------------	-----

Sicherheit.....	19
-----------------	----

Aufrollbare Gepäckraumabdeckung

.....	145
-------	-----

Ausparkassistent

.....	123
-------	-----

Außenspiegel

.....	32
-------	----

Ausstattung im Gepäckraum

.....	141
-------	-----

Automatische Bremsung

siehe Front Assist.....	115
-------------------------	-----

Automatische Distanzregelung

.....	118
-------	-----

Automatisches Getriebe

mit dem Wählhebel manuell schalten.....	109
---	-----

mit den Schaltwippen am Lenkrad manuell schalten.....	109
---	-----

.....	109
-------	-----

B

Batteriesäure

.....	130
-------	-----

Bedienung mittels Berührung

Infotainment Amundsen.....	76
----------------------------	----

Infotainment Swing.....	61
-------------------------	----

Befestigungselemente im Gepäckraum

.....	142
-------	-----

Beifahrer-Frontairbag abschalten

.....	38
-------	----

Beifahrerplatz

.....	11
-------	----

Beleuchtung

außen.....	39
------------	----

innen.....	46
------------	----

Benutzerkonto

.....	103
-------	-----

Benutzerregistrierung

.....	102
-------	-----

Benzin

Nachfüllen.....	128
-----------------	-----

Normen.....	127
-------------	-----

Problemlösung.....	128
--------------------	-----

Tankinhalt.....	128
-----------------	-----

Voraussetzungen für die Betankung.....	128
--	-----

vorgeschriebener Kraftstoff.....	128
----------------------------------	-----

vorgeschriebenes Benzin.....	128
------------------------------	-----

Berganfahrassistent

.....	114
-------	-----

Beschlagene Scheiben

.....	50
-------	----

Bilder

Infotainment Amundsen.....	84
----------------------------	----

siehe digitale Version der Anleitung.....	5
---	---

Blinklicht

.....	40
-------	----

Bodenbelag im Gepäckraum	144	Außenseite	157
Bremsen	113	Hinweise zur Innenraumreinigung	157
Handbremse	114	Hinweise zur Reinigung des Außenbereichs	158
Bremsflüssigkeit	113	Innenraum	156
Sicherheit	16	Fahrzeugzustand	55
C		Fahrzeugzustandsbericht	105
Cargo-Elemente	142	Fenster	27
Climatronic	50	Beheizung	51
COMING HOME	42	mechanische Bedienung	26
D		Fernlicht	40
Dachgepäckträger	151	Fernlichtassistent	42
Dachlast	151	Fernlichtassistent	42
sicheres Fahren	19	Fernzugriff auf das Fahrzeug	106
Träger befestigen	151	Feuerlöscher	142
Datenverbindung		Freilauf	
Infotainment Amundsen	92	siehe In Leerlaufstellung fahren	109
Display des Kombi-Instruments	52	Front Assist	115
DriveGreen	110	Abstandswarnung	115
Driver Alert		Frontscheinwerfer	41
siehe Müdigkeitserkennungsassistent	121	Leuchtweitenregulierung	41
E		Funkanlagen im Fahrzeug	163
EDS	114	G	
Einparkhilfe	122	Ganzjahresreifen	135
Einstellung des Schutzes personenbezogener Daten	102	Garantie	164
Eiskratzer	10	Garantie für Neuwagen	164
Elektrische Fensterheber	27	Mobilitätsgarantie	165
Aktivierung	27	optionale Garantieverlängerung	166
Bedienung	27	Rechte aus mangelhafter Erfüllung	164
Kraftbegrenzung	26	Gepäckraum	141
Problemlösung	27	Ablagefächer	141
Entriegeln	22, 24	aufrollbare Abdeckung	145
EPC	127	Befestigungselemente	142
Erläuterungen	7	Befestigungsnetze	144
ESC	114	beidseitiger Bodenbelag	144
F		Gegenstände sicher transportieren	18
Fächer	146	Netztrennwand	144
Fahrdaten	53	siehe Gepäckraumklappe	28
Zurücksetzen	54	starre Abdeckung	144
Fahren mit Anhänger	111	variabler Ladeboden	145
Sicherheit	19	Gepäckraumabdeckung	144
Fahrerplatz	11	Gepäckraumklappe	
Fahrzeug abschleppen	112	automatische Verriegelung	28
Fahrzeug vor der Fahrt prüfen	17	manuell entriegeln	28
Fahrzeug-Identifizierungsnummer (VIN)	159	manuelle Bedienung	28
Fahrzeugabmessungen	161	Geschwindigkeitsbegrenzer	116
Fahrzeuganpassungen		Kontrollleuchte	116
Empfehlungen	155	Geschwindigkeitsbegrenzung	54
Sicherheit	15	Geschwindigkeitslimit	
Fahrzeugbreite	161	Einstellung	55
Fahrzeughöhe	161	Zurücksetzen	55
Fahrzeuglänge	161	Geschwindigkeitsregelanlage	117
Fahrzeugreinigung		Getränkehalter	149
		Gewicht	160
		Glühlampen	42
		Abblendlicht - Wechsel	43
		Blinklicht vorn - Wechsel	44
		Fernlicht - Wechsel	43

Nebelscheinwerfer - Wechsel	44
Rückleuchte - Wechsel	45
H	
Haken	
im Gepäckraum	142
im Innenraum	146
Handbremse	114
Hebel	
Blinklicht	40
Fernlicht	40
Fernlichtassistent	42
Scheibenwischer und -wascher	47
Tasten	53
Heizung	49
HHC	
siehe Berganfahrassistent	114
Hinterer Fahrzeugbereich	10
Hinweise zum Starten	107
I	
In Leerlaufstellung fahren	109
Inbetriebnahme des Fahrzeugs	
Starthilfekabel verwenden	130
Inforuf	105
Infotainment Amundsen	74
Infotainment Blues	56
Infotainment Swing	60
Infotainment-Einstellungen	
Infotainment Amundsen	74
Infotainment Blues	56
Infotainment Swing	60
Infotainment-Tastatur	
siehe digitale Version der Anleitung	5
Infotainmentbildschirm	
Infotainment Amundsen	75
Infotainment Blues	56
Infotainment Swing	61
Infotainmentübersicht	
Infotainment Amundsen	74
Infotainment Blues	56
Infotainment Swing	60
Innenbeleuchtung	46
Bedienung	46
Innenraumausstattung	
12-Volt-Steckdose	146
Ablagefächer	146
Ablagetaschen	146
Brillenfach	146
Kleiderhaken	146
Make-up-Spiegel	146
Parkzettelhalter	146
Zettelhalter	146
Innenspiegel	32
ISOFIX	37
Halteösen	37
Platzierung auf dem Sitz	36
K	
Kick-down	109
Kindersicherung	26
Kindersitz	34
auf dem Beifahrersitz	34
Befestigung mit einem Gurt	36
Befestigungsarten	37
empfohlene Kindersitze	35
Gruppeneinteilung	35
ISOFIX	36
Kinder richtig sichern	18
Stichwort Kindersitz	34
TOP TETHER	37
Klimaanlage	
siehe Climatronic	50
siehe Manuelle Klimaanlage	49
Kombi-Instrument	
analog	52
Display des Kombi-Instruments	52
Komfortblinken	40
Einstellung	41
Kontrollleuchten	
Übersicht	12
Vorwort	12
Kopfstützen	30
Kraftstoff	
Benzin	127
Kraftstoffbehälter	
Klappe öffnen	127
Kühlanlage	49, 50
Kühlmittel	126
Kontrollleuchten	126
Nachfüllen	126
Problemlösung	126
Prüfen	126
Sicherheit	16
Spezifikation	126
Temperaturanzeige	126
L	
LEAVING HOME	42
Lenkrad	31
mit den Schaltwippen am Lenkrad manuell schalten	109
richtige Haltung	18
Tasten/Einstellrad	53
Tasten/Einstellräder	31
Lenksäulenverriegelung	31, 32
Leuchtweite	41
Licht	39
Abblendlicht	41
automatisches Einschalten und Ausschalten	39, 41
Bedienung	40
Blinklicht	40
CORNER-Funktion	39
Fahren in gegensätzlicher Verkehrsrichtung	41
Fernlicht	40

170 Stichwortverzeichnis

Fernlichtassistent	42
Glühlampen wechseln	42
Kontrollleuchte	41
Leuchtweitenregulierung der Scheinwerfer	41
Lichthupe	40
Nebellicht	40
Parklicht	40, 41
Problemlösung	42
Scheinwerfer reinigen	47
Standlicht	41
Tagfahrlicht	39
Warnblinkanlage	40
Lichtschalter	40
Light Assist	
siehe Fernlichtassistent	42
Limiter	
siehe Geschwindigkeitsbegrenzer	116
M	
Manuelle Klimaanlage	49
Massepunkt	131
MCB	114
Media Command	
Infotainment Amundsen	85
Medien	
Infotainment Amundsen	81
Infotainment Blues	57
Infotainment Swing	65
siehe digitale Version der Anleitung	5
Menü MENU	
Infotainment Amundsen	74
MirrorLink	
Infotainment Amundsen	93
Infotainment Swing	71
siehe digitale Version der Anleitung	5
Mittelkonsole	11
Modi des automatischen Getriebes	109
Motor abstellen	106, 107
Motor starten	106
Motornummer	159
Motoröl	125
Kontrollleuchte	125
Nachfüllen	125
Prüfen	125
Sicherheit	16
Spezifikation	125
Wechseln	125
Motorraum	12
Klappe	124
Kühlmittel	126
Motoröl	125
Sicherheit	16
Motorraumklappe	124
MSR	114
Müdigkeitserkennungsassistent	121
Multikollisionsbremse	
siehe MCB	114

N

Nachfüllen

Benzin	128
Kühlmittel	126
Motoröl	125
Scheibenwaschwasser	47

Navigation

Infotainment Amundsen	95
-----------------------	----

Nebellicht

Nebelscheinwerfer	40
-------------------	----

Nebelschlussleuchte

Nebelschlussleuchte	40
---------------------	----

Netze

Netze	144
-------	-----

Netztrennwand

Netztrennwand	144
---------------	-----

Neustart des Infotainments

Infotainment Amundsen	75
-----------------------	----

Infotainment Swing	61
--------------------	----

Notausstattung

Notausstattung	141
----------------	-----

Bordwerkzeug	142
--------------	-----

Wagenheber	142
------------	-----

Notfall

Notruf	20
--------	----

Starthilfekabel verwenden	130
---------------------------	-----

was ist im Brandfall zu tun	21
-----------------------------	----

was ist nach einem Unfall zu tun	21
----------------------------------	----

Notrad

Notrad	136
--------	-----

sicheres Fahren	19
-----------------	----

Notruf

Notruf	20
--------	----

O

Öl

siehe Motoröl	125
---------------	-----

Online-Dienste

Anwendung ŠKODA Connect	101
-------------------------	-----

Benutzerkonto	103
---------------	-----

Benutzerregistrierung und Aktivierung der ŠKODA	
---	--

Connect-Dienste	102
-----------------	-----

Fahrzeugzustandsbericht	105
-------------------------	-----

Fernzugriff auf das Fahrzeug	106
------------------------------	-----

Inforuf	105
---------	-----

Pannruf	105
---------	-----

Service-Terminplanung	105
-----------------------	-----

ŠKODA Connect	101
---------------	-----

Verfügbarkeit	101
---------------	-----

Verwaltung der Online-Dienste	103
-------------------------------	-----

P

Pannruf

Pannruf	105
---------	-----

Parkbremse

Parkbremse	114
------------	-----

Parken

Ausparkassistent	123
------------------	-----

Einparkhilfe	122
--------------	-----

Fahrzeug sicher anhalten	19
--------------------------	----

Rückfahrkamera	123
----------------	-----

Parkenassistentensysteme

Parkenassistentensysteme	122
--------------------------	-----

Parklicht

Parklicht	40, 41
-----------	--------

ParkPilot

siehe Einparkhilfe	122
--------------------	-----

- Personenbezogene Daten** 102, 163
- Praktische Ausstattungen**
- 12-Volt-Steckdose 150
 - Ablagefach für den Regenschirm 148
 - Aschenbecher 149
 - Getränkehalter 149
 - Tablethalter 149
 - Zigarettenanzünder 149
- R**
- Räder** 134
- Abdeckkappen der Schrauben 141
 - Druckänderung 135
 - Panne 135
 - Radvollblende 141
 - Reifendruck 139
 - Reifenkontrollanzeige 140
 - Reserve- und Notrad 136
 - Schneeketten 136
 - Übersicht der Reifenbeschriftung 134
 - Verschleißanzeiger 134
 - Wechsel 136, 137
- Radio**
- Infotainment Amudsen 78
 - Infotainment Blues 57
 - Infotainment Swing 62
 - siehe digitale Version der Anleitung 5
- Rechte aus mangelhafter Erfüllung**
- siehe Garantie 164
- Reflexweste** 141
- Regenschirm** 148
- Reifen** 134, 135
- Druck 139
 - Pannenset 138
 - Reifenkontrollanzeige 140
 - Übersicht der Beschriftung 134
 - Verschleißanzeiger 134
- Reifendruckwerte einstellen** 140
- Reifenkontrollanzeige** 140
- Reserverad** 136
- sicheres Fahren 19
- Rückfahrkamera** 123
- Bedienung 123
- Rücksitze**
- vorklappen 29
- S**
- Sachmängelhaftung**
- siehe Garantie 164
- SAFE - Funktion** 23
- Schaltgetriebe** 108
- Schaltvorgang**
- Schaltgetriebe 108
- Scheibenbeheizung** 51
- Scheibenwaschanlage**
- siehe Scheibenwischer und -wascher 47
- Scheibenwaschwasser**
- Füllstand zu niedrig 48
 - wie wird das Waschwasser nachgefüllt 47
- Scheibenwischer und -wascher** 46
- automatischer Heckscheibenwischer 47
 - automatisches Wischen 47
 - Scheibenwaschwasser nachfüllen 47
 - Scheibenwaschwasserstand zu niedrig 48
 - Scheibenwischerarme abklappen 48
 - Scheibenwischerblatt auswechseln 48
- Schiebe-/Ausstelldach** 28
- Schlüssel** 22
- Schlüsselloses Verriegeln (KESY)** 24
- Schlüsselschalter für Airbag-Abschaltung** 38
- Schlüsselschalter für Beifahrer-Frontairbag**
- Schlüsselschalter gestört 39
- Schneeketten** 136
- Service-Ereignisse** 155
- Angaben zurücksetzen 155
 - Intervall 155
 - Termin anzeigen 155
- Service-Terminplanung** 105
- Servicearbeiten** 155
- Servicestellung der Scheibenwischerarme** 48
- Servolenkung** 31
- Sicheres Fahren** 18
- Sicherheit**
- Beförderung von Kindern 18
 - Fahrzeug verlassen 20
 - Fahrzeugaanpassungen 15
 - Gurtbandverlauf 17
 - Kindersitz 18
 - Kontrollleuchten 19
 - Ladung und Gegenstände transportieren 18
 - Motor-Einfahren 15
 - neue Bremsbeläge 15
 - neue Reifen 15
 - Notruf 20
 - richtig sitzen 17
 - Sensoren und Kameras 16
 - sicheres Fahren 18
 - vor der Fahrt 15
 - was ist im Brandfall zu tun 21
 - was ist nach einem Unfall zu tun 21
 - Wasserdurchfahrt 19
 - Witterungsverhältnisse 20
- Sicherheitsgurte** 33
- Anlegen und Ablegen 33
 - blockiertes Gurtband 34
 - Gurtaufrollautomat 33
 - Gurtstraffer 33
 - Höhe einstellen 33
 - richtiger Verlauf 17
 - Statusanzeige 33
- Sicherungen** 132
- im Motorraum 133
 - in der Schalttafel 132
 - Wechsel 132
- Sitze** 29
- Heizung 51
 - ISOFIX 37

172 Stichwortverzeichnis

sicher sitzen	17	Dachgepäckträger	151
Sitzfläche hinten	30	Tür	
TOP TETHER	37	Öffnen/Schließen	26
vorklappen	29	Typschild	159
Sitzheizung	51	U	
SmartLink		Umluftbetrieb	49, 50
Infotainment Amundsen	93	Unterstützte Mediendateien	
Infotainment Swing	71	siehe digitale Version der Anleitung	5
siehe digitale Version der Anleitung	5	Unterstützte Medienquellen	
Sonnenschutz	28	siehe digitale Version der Anleitung	5
Spiegel		USB	146
siehe Außenspiegel	32	V	
siehe Innenspiegel	32	Variabler Ladeboden im Gepäckraum	145
Sprachbedienung		Verbandskasten	141
Infotainment Amundsen	77	Verfügbarkeit der ŠKODA Connect-Dienste	101
Standlicht		Verkehrsunfall	
siehe Parklicht	40, 41	Notruf	20
Start	107	was ist nach einem Unfall zu tun	21
START-STOPP	108	Verriegeln	22
Starterknopf	107	Verteilung der Ladung	111
Starthilfekabel	131	Verwaltung der Online-Dienste	103
Steckdosen		Verwaltung mobiler Geräte	
12-Volt-Steckdose	150	Infotainment Amundsen	87
Sicherheit	16	Infotainment Swing	68
System		VIN	
Infotainment Amundsen	74	siehe Fahrzeug-Identifizierungsnummer	159
Infotainment Swing	60	Vorderer Fahrzeugbereich	8
T		Vordersitze	
Tablethalter	149	mit manueller Bedienung	29
Tagfahrlicht	39	W	
Aktivierung	41	Wählhebel	109
Deaktivierung	41	Warnblinkanlage	40
Tankinhalt		Wardreieck	141
Benzin	128	Warnung bei Geschwindigkeitsüberschreitung	54
Tankklappe	127	Einstellung	55
Tastatur		Wegfahrsperr	107
Infotainment Amundsen	76	Werkzeug	142
Infotainment Swing	61	Weste	
Technische Daten	159	siehe Reflexweste	141
Abmessungen	161	Winterreifen	135
Telefon		Wirtschaftliche Fahrweise	110
Infotainment Amundsen	89	WLAN	
Infotainment Swing	69	Infotainment Amundsen	91
Tipps für wirtschaftliche Fahrweise	110	siehe digitale Version der Anleitung	5
Tiptronic	109	X	
TOP TETHER	37	XDS+	114
Halteösen	37	Z	
Totwinkelassistent		Zentralverriegelung	22
Einschränkung	120	SAFE-Funktion	23
Einstellung	121	Zentralverriegelungstaste	23
Funktionsbedingungen	120	Zigarettenanzünder	149
Funktionsweise	120	Zündschloss	106
Problemlösung	121		
Transport			
Gegenstände sicher transportieren	18		
Transportieren			
Anhängervorrichtung	151		