

 SEAT



5D / Sportstourer

Leon

Betriebsanleitung

Fahrzeugdaten

Fahrzeugtyp:
Kennzeichen:
Fahrzeug- Identifizierungsnummer:
Tag der Erstzulassung bzw. Auslieferung:
SEAT-Vertragspartner:
Service-Berater:
Telefon:

Empfangsbestätigung von Dokumenten und Fahrzeugschlüssel

Zum Fahrzeug gehören:	JA	NEIN
Bordbuch	<input type="checkbox"/>	<input type="checkbox"/>
Hauptschlüssel	<input type="checkbox"/>	<input type="checkbox"/>
Zweiter Schlüssel	<input type="checkbox"/>	<input type="checkbox"/>
Die korrekte Funktion der Schlüssel wurde überprüft	<input type="checkbox"/>	<input type="checkbox"/>
Ort:		
Datum:		
Unterschrift des Fahrzeugbesitzers:		

Einführung

Sie haben sich für den SEAT entschieden - herzlichen Dank für Ihr Vertrauen.

Mit Ihrem neuen SEAT werden Sie ein Fahrzeug mit modernster Technologie und qualitativ hochstehender Ausrüstung genießen können.

Wir empfehlen Ihnen, diese Bedienungsanleitungen aufmerksam zu lesen, um sich mit Ihrem Fahrzeug vertraut zu machen und beim alltäglichen Fahren alle seine Funktionen nutzen zu können.

Die Information über die Bedienung wird mit Anweisungen über das Funktionieren und die Pflege des Fahrzeugs ergänzt, um so seine Sicherheit und seinen Wertbestand zu garantieren. Außerdem erteilen wir wertvolle praktische Ratschläge und geben Anregungen für das effiziente und umweltbewusste Fahren Ihres Fahrzeugs.

Wir wünschen Ihnen viel Freude mit Ihrem Fahrzeug und allzeit gute Fahrt.

SEAT, S.A.

ACHTUNG

Beachten Sie bitte die wichtigen Sicherheitshinweise zum Beifahrer-Frontairbag »» Seite 38, Einbau und Umgang mit den Kindersitzen.

Über dieses Handbuch

In diesem Handbuch wird die **Ausstattung** des Fahrzeugs zum Zeitpunkt der Drucklegung beschrieben. Einige der hier beschriebenen Ausstattungen werden erst zu einem späteren Zeitpunkt eingeführt oder sind nur in bestimmten Märkten erhältlich.

Bestimmte Ausstattungen und Funktionen, die hier beschrieben werden, sind nicht bei allen Typen oder Varianten des Modells vorhanden, und können sich je nach den technischen und marktspezifischen Anforderungen ändern, ohne dass dies als irreführende Werbung betrachtet werden darf.

Die **Abbildungen** können im Detail von Ihrem Fahrzeug abweichen und sind als Prinzipdarstellungen zu verstehen.

Die in diesem Handbuch verwendeten **Richtungsangaben** (links, rechts, vorne, hinten) beziehen sich auf die Fahrrichtung des Fahrzeugs, wenn keine anders lautenden Angaben gemacht werden.

Das **audiovisuelle Material** soll lediglich den Benutzern helfen, einige Funktionen des Fahrzeugs besser zu verstehen. Es dient nicht als Ersatz der Bedienungsanleitung. Greifen Sie auf die Bedienungsanleitung für vollständige Informationen und Warnungen zu.

***** Die **mit einem Sternchen [*] gekennzeichneten Ausstattungen** sind nur bei bestimmten Modellversionen serienmäßig vorhanden, und werden nur für bestimmte Versionen als Sonderausstattung geliefert, bzw. nur in bestimmten Ländern angeboten.

® **Geschützte Markenzeichen** werden durch ® gekennzeichnet. Ein Fehlen dieses Zeichens ist keine Gewähr dafür, dass Begriffe frei verwendet werden dürfen.

>> Kennzeichnet die Fortführung eines Abschnittes auf der nächsten Seite.

In dieser Betriebsanleitung können Sie in folgender Form auf die Informationen zugreifen:

- Thematisches, nach Kapiteln geordnetes allgemeines Inhaltsverzeichnis.
- Visuelles Inhaltsverzeichnis mit grafischer Angabe der Seite, auf der „grundlegende“ Informationen vorhanden sind, die in den entsprechenden Kapiteln erweitert werden.
- Stichwortverzeichnis mit zahlreichen Fachbegriffen und Synonymen, welche die Informationssuche erleichtern.

ACHTUNG

Texte mit diesem Symbol enthalten Informationen zu Ihrer Sicherheit und weisen Sie auf mögliche Unfall- und Verletzungsgefahren hin.

VORSICHT

Texte mit diesem Symbol machen Sie auf mögliche Schäden an Ihrem Fahrzeug aufmerksam.

Umwelthinweis

Texte mit diesem Symbol enthalten Hinweise zum Umweltschutz.

Hinweis

Texte mit diesem Symbol enthalten zusätzliche Informationen.

Digitale Bedienungsanleitung

Auf der offiziellen Webseite von SEAT können Sie sich die digitale Version der Bedienungsanleitung anzeigen lassen:



- Scannen Sie den QR-Code »» **Abb. 1**
- **ODER** geben Sie die folgende Adresse in Ihren Browser ein:

<http://www.seat.com/owners/your-seat/manuals-offline.html>

und wählen Sie Ihr Fahrzeug aus.

Genannte Videos

Die Bedienung einiger Fahrzeugfunktionen kann in Form von Videoanweisungen gezeigt werden:



- Scannen Sie den QR-Code »» **Abb. 2**
- **ODER** geben Sie die folgende Adresse in Ihren Browser ein:

<http://www.seat.com/owners/your-seat/manuals-offline.html>

wählen Sie Ihr Fahrzeug aus und danach die Option „Multimedia“.

Hinweis

Die Videoanweisungen stehen nur in einigen Sprachen zur Verfügung.

Inhaltsverzeichnis

Allgemeine Ansichten des Fahrzeugs

Außenansicht	7
Außenansicht	7
Außenansicht	8
Außenansicht	9
Außenansicht	10
Übersicht (Linkslenker)	11
Übersicht (Rechtslenker)	12
Innenansicht	13

Sicherheit

Fahrsicherheit	14
Fahrhinweise	14
Richtige Sitzposition der Fahrzeuginsassen	15
Pedalbereich	18
Die Sicherheitsgurte	19
Warum Sicherheitsgurte?	19
Richtige Einstellung der Sicherheitsgurte	23
Gurtstraffer	25
PreCrash-System*	26
Airbag-System	27
Kurze Einleitung	27
Funktionsweise der Airbags	30
Sicherer Transport von Kindern	36
Sicherheit von Kindern	36

Notsituationen

Selbsthilfe	47
Inforuf-, Pannruf- und Notruf-Service*	47
Ausstattung für den Notfall	48
Reifenreparatur	49
Rad wechseln	52

Wischerblätter wechseln	56
Starthilfe	58
An- und abschleppen	60
Sicherungen und Glühlampen	65
Sicherungen	65
Glühlampen	69
Bedienung	71
Cockpit	71
Innenansicht	71
Instrumente und Kontrollleuchten	72
Kombi-Instrument	72
Bedienung des Kombi-Instruments	92
Kontrollleuchten	94
Infotainment	97
Multifunktionslenkrad*	102
Öffnen und Schließen	103
Fahrzeugschlüsselsatz	103
Zentralverriegelung	106
Diebstahlwarnanlage*	113
Türen	115
Heckklappe	117
Schalter für die Fenster	122
Glasdach*	125
Licht	127
Fahrzeugbeleuchtung	127
Innenleuchten	134
Sicht	136
Front- und Heckscheibenwischanlage	136
Rückspiegel	139
Sonnenschutz	141
Sitze und Kopfstützen	141
Sitze einstellen	141
Kopfstützen	143
Sitzfunktionen	145

Transportieren und praktische Ausstattungen	148
Gepäckstücke verstauen	148
Gepäckraum	150
Trennnetz*	157
Dachgepäckträger	159
Ablagen	161
Steckdosen	164
Klima	166
Heizen, Lüften, Kühlen	166
Standheizung (Zusatzheizung)*	176
Standklimatisierung*	179
Infotainment	182
Einführung	182
Erste Schritte	182
Übersicht und Bedienungselemente	186
Allgemeine Hinweise zur Bedienung	188
Datenübertragung	195
SEAT CONNECT	195
Full Link	200
WLAN-Zugangspunkt*	205
Bedienung des Infotainments	207
Sprachbedienung*	207
Radio/Multimedia	209
Navigation*	216
Telefonschnittstelle	223
Multimedia	229
Fahren	230
Starten und Fahren	230
Motor anlassen und abstellen	230
Start-Stopp-System*	236
Betriebsmodusauswahl	239
Schaltgetriebe	241

Automatikgetriebe / Direktschaltgetriebe*	242	Einparkhilfe hinten*	310	Wartung	376
Gangempfehlung	248	Rückfahrassistent (Rear View Camera)*	311	SEAT-Wartungsprogramm	376
Lenkung	249	Anhängevorrichtung und Anhänger*	315	Service-Intervalle	376
SEAT Fahrprofile (SEAT Drive Profile)*	249	Fahren mit Anhänger	315	Angebote von Zusatzdiensten	378
Fahrhinweise	251	Anhängerkupplung mit elektrischer Einriegelung*	322	Gewährleistung	379
Fahrerassistenzsysteme	254	Anhängevorrichtung nachrüsten	324	Regelmäßige Pflege	380
Allgemeine Hinweise	254	Rat und Tat	326	Pflegen und Reinigen	380
Sensoren und Kameras der Fahrerassistenz	255	Hochvoltbatterie	326	Zubehör und technische Änderungen	385
Geschwindigkeitsregelanlage (GRA)	258	Sicherheitshinweise	326	Zubehör, Ersatzteile und Reparaturarbeiten	385
Geschwindigkeitsbegrenzer	260	Pflege der Hochvoltbatterie	328	Verbraucherinformationen	388
bremsunterstützende Systeme (Front Assist)*	263	Ladevorgang im Infotainment-System einstellen	329	Verbraucherinformationen	388
Automatische Distanzregelung (ACC - Adaptive Cruise Control)*	268	Hochvoltbatterie laden	330	Gespeicherte Informationen in den Steuergeräten	388
Vorausschauende Geschwindigkeitsregelung	274	Ladekabel	335	Andere interessante Informationen	389
Spurhalteassistent (Lane Assist)*	276	Prüfen und Nachfüllen	339	Information über die EU-Richtlinie 2014/53/EU	389
Fahrassistent (Travel Assist)	278	Tanken	339	Technische Daten	393
Notfallassistent (Emergency Assist)	281	Kraftstoffarten	341	Angaben zu den technischen Daten	393
Spurwechselassistent (Side Assist) mit Ausparkassistenten (RCTA) und Türöffnungsassistenten (Exit Assist)*	282	AdBlue®	343	Was Sie wissen sollten	393
Bremsen und Parken	289	Motorsteuerung und Abgasreinigungsanlage	345	Stichwortverzeichnis	401
Bremsanlage	289	Motorraum	347		
Stabilisierungsprogramme und bremsunterstützende Systeme	294	Motoröl	350		
Parken	297	Kühlsystem	353		
Hilfen zum Parken und Rangieren	298	Bremsflüssigkeit	355		
Parkenlenkassistent (Park Assist)*	298	Scheibenwaschwassertank	356		
Hilfesysteme zum Parken und Rangieren (Park Pilot)	306	12-Volt-Fahrzeuggatterie	357		
Einparkhilfe Plus*	307	48-Volt-Fahrzeuggatterie	361		
		Energiemanagement	363		
		Räder	364		
		Räder und Reifen	364		
		Reifendruckkontrolle	372		
		Notrad	374		

Außenansicht



Abb. 3 Leon

A Flüssigkeitsstände prüfen

- Öl » Seite 350
- Bremsflüssigkeit » Seite 355
- Batterie » Seite 357

B Motorraumklappe

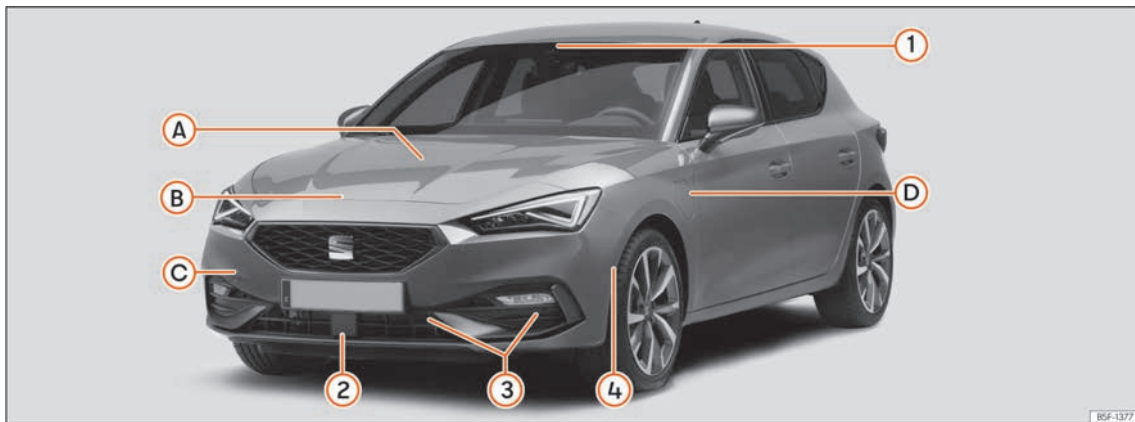
- Entriegelungshebel » Seite 348
- Öffnen/Schließen » Seite 348

C Fahrzeug abschleppen

- Abschleppöse. » Seite 63
- Anschleppen » Seite 61

D Ladedose (Hybridfahrzeuge)

- Ladevorgangsanzeige » Seite 333
- Notentriegelung » Seite 335

Sensoren der Fahrerassistenten » Seite 254

- 1 Multifunktions-Frontkamera
- 2 Radarsensor vorn
- 3 Sensoren der Einparkhilfe
- 4 Sensor für Parklenkassistent

Außenansicht



Abb. 4 Leon Sportstourer

A Flüssigkeitsstände prüfen

- Öl » Seite 350
- Bremsflüssigkeit » Seite 355
- Batterie » Seite 357

B Motorraumklappe

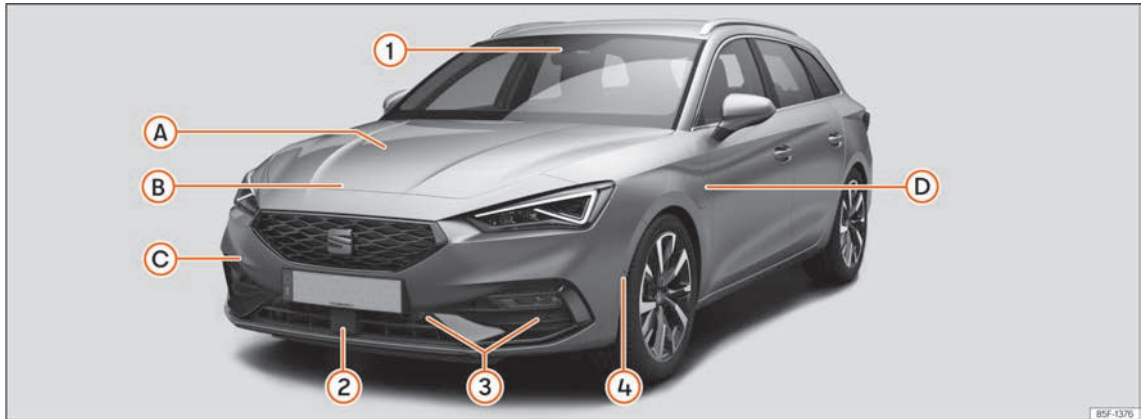
- Entriegelungshebel » Seite 348
- Öffnen/Schließen » Seite 348

C Fahrzeug abschleppen

- Abschleppöse. » Seite 63
- Anschleppen » Seite 61

D Ladedose (Hybridfahrzeuge)

- Ladevorgangsanzeige » Seite 333
- Notentriegelung » Seite 335

Sensoren der Fahrerassistenten » Seite 254

- 1 Multifunktions-Frontkamera
- 2 Radarsensor vorn
- 3 Sensoren der Einparkhilfe
- 4 Sensor für Parklenkassistent

Außenansicht



Abb. 5 Leon

A Heckklappe

- Öffnen von außen »» Seite 118
- Notöffnung »» Seite 122

B Fahrzeug abschleppen

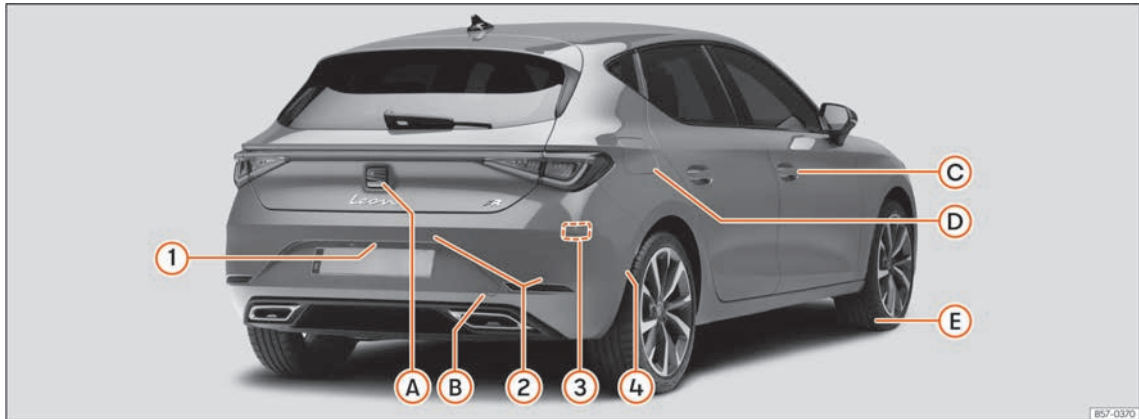
- Abschleppöse. »» Seite 63
- Anschleppen »» Seite 61

C Öffnen und Schließen

- Türen »» Seite 115

- Zentralverriegelung »» Seite 106

- Notverriegelung »» Seite 116

D Tank

- Füllmenge »» Seite 394
- Verschlussdeckel öffnen/schließen »» Seite 339

E Vorgehensweise im Pannfall

- Pannenset »» Seite 49

- Radwechsel »» Seite 52

Sensoren der Fahrerassistenten »» Seite 254

- 1** Rückfahrkamera
- 2** Sensoren der Einparkhilfe
- 3** Radarsensoren hinten
- 4** Sensor für Parklenkassistent

Außenansicht



Abb. 6 Leon Sportstourer

A Heckklappe

- Öffnen von außen »» Seite 118
- Notöffnung »» Seite 122

B Fahrzeug abschleppen

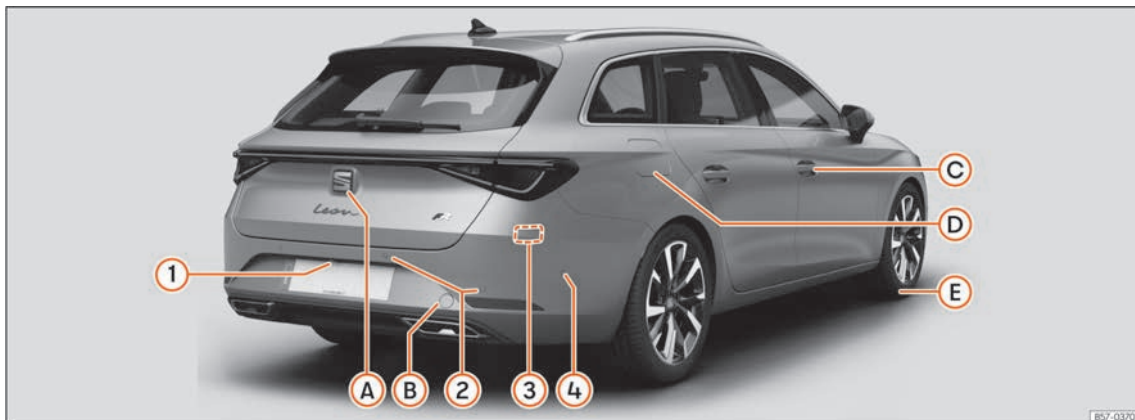
- Abschleppöse. »» Seite 63
- Anschleppen »» Seite 61

C Öffnen und Schließen

- Türen »» Seite 115
- Zentralverriegelung »» Seite 106

- Notverriegelung »» Seite 116

D Tank

- Füllmenge »» Seite 394
- Verschlussdeckel öffnen/schließen »» Seite 339

E Vorgehensweise im Pannenset

- Pannenset »» Seite 49
- Radwechsel »» Seite 52

Sensoren der Fahrerassistenz »» Seite 254

- 1** Rückfahrkamera
- 2** Sensoren der Einparkhilfe
- 3** Radarsensoren hinten
- 4** Sensor für Parklenkassistent

Übersicht (Linkslenker)

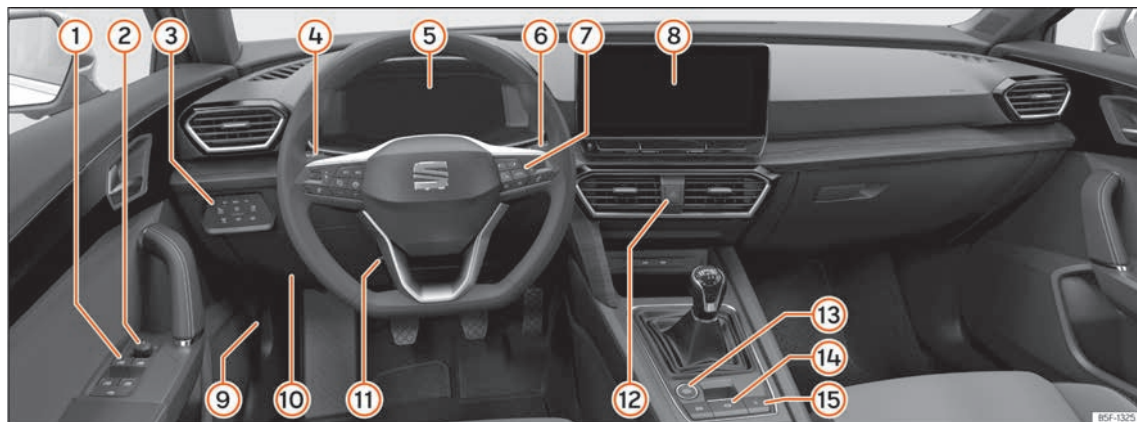

- | | | |
|--|---|------------------------------------|
| ① Elektrische Fensterheber »» Seite 122 | ⑦ Fahrerinformationssystem »» Seite 92 | ⑮ Zentralverriegelung »» Seite 106 |
| ② AußenspiegelEinstellung »» Seite 139 | ⑧ Infotainment-System »» Seite 97, »» Seite 182 | |
| ③ Bedienelement für Beleuchtung und Spiegelheizung der Fensterscheiben »» Seite 127 | ⑨ Hebel zum Öffnen der Motorraumklappe »» Seite 348 | |
| ④ Blinker- und Fernlichthebel »» Seite 129
Geschwindigkeitsregelanlage »» Seite 258 | ⑩ Sicherungen »» Seite 65 | |
| ⑤ Kontrollleuchten »» Seite 94 | ⑪ Lenkradposition einstellen »» Seite 18 | |
| ⑥ Scheibenwischer und Heckscheibenwischer »» Seite 136 | ⑫ Warnblinkanlage »» Seite 133 | |
| | ⑬ Starterknopf »» Seite 230 | |
| | ⑭ Elektronische Parkbremse »» Seite 291 | |

Übersicht (Rechtslenker)

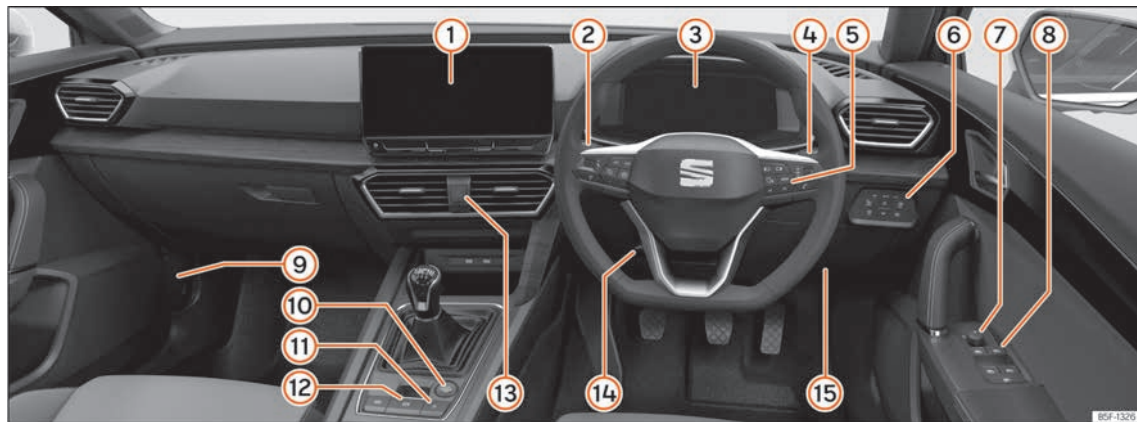

- | | | |
|---|---|--|
| ① Infotainment-System »» Seite 97,
»» Seite 182 | ⑥ Bedienelement für Beleuchtung und Spie-
gelheizung der Fensterscheiben »» Sei-
te 127 | ⑬ Warnblinkanlage »» Seite 133 |
| ② Blinker- und Fernlichthebel »» Seite 129
Geschwindigkeitsregelanlage »» Sei-
te 258 | ⑦ Außenspiegeleinstellung »» Seite 139 | ⑭ Lenkradposition einstellen »» Seite 18 |
| ③ Kontrollleuchten »» Seite 94 | ⑧ Elektrische Fensterheber »» Seite 122 | ⑮ Sicherungen »» Seite 65 |
| ④ Scheibenwischer und Heckscheibenwi-
scher »» Seite 136 | ⑨ Hebel zum Öffnen der Motorraumklappe
»» Seite 348 | |
| ⑤ Fahrerinformationssystem »» Seite 92 | ⑩ Starterknopf »» Seite 230 | |
| | ⑪ Zentralverriegelung »» Seite 106 | |
| | ⑫ Elektronische Parkbremse »» Seite 291 | |

Innenansicht



- ① Armlehne »» Seite 156
- ② Isofix-Verankerungen »» Seite 40
- ③ Kopfstützen einstellen »» Seite 143
- ④ Die Sicherheitsgurte »» Seite 19
- ⑤ Panoramadach »» Seite 125
- ⑥ Innenspiegel »» Seite 139
- ⑦ Ausschalten des Beifahrer-Frontairbags »» Seite 31
- ⑧ Elektronische Parkbremse »» Seite 291
- ⑨ Sitzeinstellung »» Seite 141

Sicherheit

Fahrsicherheit

Fahrhinweise

Sicherheit geht vor!

ACHTUNG

- Dieser Abschnitt hält wichtige Informationen zum Umgang mit dem Fahrzeug für den Fahrer und seine Mitfahrer bereit. Weitere wichtige Informationen, die Sie zur eigenen Sicherheit und zur Sicherheit Ihrer Mitfahrer wissen sollten, befinden sich auch in den anderen Kapiteln Ihres Bordbuches.
- Stellen Sie sicher, dass sich das komplette Bordbuch immer im Fahrzeug befindet. Das gilt ganz besonders, wenn Sie das Fahrzeug an andere verleihen oder verkaufen.

Vor der Fahrt

Zu Ihrer eigenen Sicherheit und der Sicherheit Ihrer Mitfahrer beachten Sie vor jeder Fahrt folgende Punkte:

- Stellen Sie sicher, dass die Beleuchtungs- und Blinkanlage am Fahrzeug einwandfrei funktioniert.
- Kontrollieren Sie den Reifenfülldruck.
- Stellen Sie sicher, dass alle Fensterscheiben eine klare und gute Sicht nach außen gewährleisten.
- Befestigen Sie mitgeführte Gepäckstücke sicher » Seite 148.
- Stellen Sie sicher, dass keine Gegenstände die Pedale behindern können.
- Stellen Sie die Spiegel, den Vordersitz und die Kopfstütze Ihrer Körpergröße entsprechend ein.
- Achten Sie darauf, dass sich die Kopfstützen der hinteren Mitfahrer auf Gebrauchsstellung befinden » Seite 143.
- Weisen Sie Mitfahrer darauf hin, die Kopfstützen ihrer Körpergröße entsprechend einzustellen.
- Schützen Sie Kinder durch einen geeigneten Kindersitz und richtig angelegten Sicherheitsgurt » Seite 36.
- Nehmen Sie die richtige Sitzposition ein. Weisen Sie auch Ihre Mitfahrer an, die richtige Sitzposition einzunehmen » Seite 15.
- Legen Sie stets den Sicherheitsgurt vor Fahrtantritt richtig an. Weisen Sie auch Ihre

Mitfahrer an, sich richtig anzugurten » Seite 19.

Sicherheitsfaktoren

Als Fahrer tragen Sie die Verantwortung für sich und Ihre Mitfahrer.

- Lassen Sie sich nicht vom Verkehrsgeschehen ablenken, z.B. durch Ihre Mitfahrer oder durch Telefongespräche.
- Fahren Sie niemals, wenn Ihre Fahrtüchtigkeit beeinträchtigt ist (z.B. durch Medikamente, Alkohol, Drogen).
- Halten Sie die Verkehrsregeln und die angegebenen Geschwindigkeiten ein.
- Passen Sie die Fahrgeschwindigkeit stets dem Straßenzustand sowie den Verkehrs- und Witterungsverhältnissen an.
- Machen Sie auf langen Reisen regelmäßige Pausen – spätestens jedoch alle zwei Stunden.
- Fahren Sie nach Möglichkeit nicht, wenn Sie müde sind oder unter Zeitdruck stehen.

ACHTUNG

Das Fahren unter Einfluss von Alkohol, Drogen, Medikamenten und Betäubungsmitteln kann schwere Unfälle und tödliche Verletzungen verursachen.

- Alkohol, Drogen, Medikamente und Betäubungsmittel können die Wahrnehmung, Reaktionszeiten und Fahrsicherheit erheblich beeinträchtigen, was den Verlust der Fahrzeugkontrolle zur Folge haben kann.

Sicherheitsausstattungen

Ihre Sicherheit und die Sicherheit Ihrer Mitfahrer sollten Sie nicht aufs Spiel setzen. Im Falle eines Unfalls können Sicherheitsausstattungen die Verletzungsgefahr reduzieren. Die folgenden Punkte enthalten einen Teil der Sicherheitsausstattung in Ihrem SEAT-Fahrzeug:¹⁾

- optimierte Dreipunkt-Sicherheitsgurte
- Gurtkraftbegrenzer an den Vorder- und den äußeren Rücksitzen
- Gurtstraffer für die Vordersitze und äußeren Rücksitze,
- Frontairbags
- Knie-* und Mittenairbags* für Fahrer
- Seitenairbags an den Vordersitzlehnen
- Seitenairbags an den Rücksitzlehnen*,
- Kopfairbags

- „ISOFIX“-Verankerungspunkte am Beifahrersitz und an den Rücksitzen für Kindersitze mit dem „ISOFIX“-System,
- höhenverstellbare Kopfstützen vorne
- hintere Kopfstützen mit Gebrauchs- und Außergebrauchsstellung
- einstellbare Lenksäule.

Die genannten Sicherheitsausstattungen dienen dazu, Sie und Ihre Mitfahrer in Unfallsituationen bestmöglich zu schützen. Diese Sicherheitsausstattungen nützen Ihnen oder Ihren Mitfahrern nichts, wenn Sie oder Ihre Mitfahrer eine falsche Sitzposition einnehmen oder diese Ausstattungen nicht richtig einstellen oder anwenden.

Sicherheit geht jeden etwas an!

Richtige Sitzposition der Fahrzeuginsassen

Richtige Sitzposition auf dem Sitz



Abb. 7 Der richtige Abstand des Fahrers zum Lenkrad muss mindestens 25 cm (10 inch) betragen. »

¹⁾ Modell-/marktabhängig.

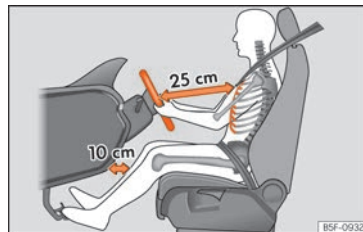

Abb. 8 Richtiger Gurtbandverlauf und richtige Kopfstützeinstellung.

Im Folgenden sind die richtigen Sitzpositionen für den Fahrer und die Mitfahrer angegeben.

Personen, die aufgrund ihrer körperlichen Gegebenheiten die richtige Sitzposition nicht erreichen können, sollten sich bei einem Fachbetrieb über mögliche Sondereinbauten informieren. Nur mit der richtigen Sitzposition erlangt man die optimale Schutzwirkung des Sicherheitsgurts und der Airbags. SEAT empfiehlt den Besuch bei einem SEAT-Betrieb.

Zur eigenen Sicherheit und um Verletzungen im Falle eines plötzlichen Bremsmanövers oder Unfalls zu reduzieren, empfiehlt SEAT folgende Sitzpositionen:

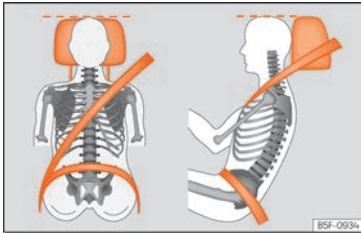
Für alle Fahrzeuginsassen gilt:

- Kopfstütze so einstellen, dass die Oberkante der Kopfstütze sich möglichst auf einer Linie mit dem oberen Teil des Kopfs – jedoch nicht niedriger als Augenhöhe – befindet. Den

Hinterkopf so nah wie möglich an der Kopfstütze positionieren »» **Abb. 8.**

- Bei kleinen Menschen Kopfstütze ganz nach unten schieben, auch wenn sich der Kopf dann unterhalb der Kopfstützenoberkante befindet.
- Bei großen Menschen Kopfstütze bis zum Anschlag nach oben schieben.
- Während der Fahrt beide Füße im Fußraum lassen.
- Sicherheitsgurte richtig einstellen und anlegen »» **Seite 23.**

Für den Fahrer gilt zusätzlich:

- Sitzlehne in eine aufrechte Position stellen, sodass der Rücken vollständig an der Sitzlehne anliegt.
- Lenkrad so einstellen, dass der Abstand zwischen Lenkrad und Brustbein mindestens 25 cm (10 Zoll) beträgt »» **Abb. 7** und das Lenkrad mit beiden Händen und leicht gebeugten Armen seitlich am äußeren Rand festgehalten werden kann.
- Das eingestellte Lenkrad muss immer in Richtung des Brustkorbs und nicht in Richtung des Gesichts zeigen.
- Fahrersitz in Längsrichtung so einstellen, dass die Pedale mit leicht angewinkelten Beinen durchgetreten werden können und der Abstand zur Instrumententafel im Kniebereich mindestens 10 cm (4 Zoll) beträgt »» **Abb. 7.**

- Fahrersitz in der Höhe so einstellen, dass der oberste Punkt des Lenkrads erreicht werden kann.
- Immer beide Füße im Fußraum lassen, um jederzeit die Kontrolle über das Fahrzeug zu behalten.

Für den Beifahrer gilt zusätzlich:

- Sitzlehne in eine aufrechte Position stellen, sodass der Rücken vollständig an der Sitzlehne anliegt.
- Beifahrersitz so weit wie möglich nach hinten schieben (mindestens 25 cm Platz zwischen Brustkorb und Instrumententafel). Beträgt der Abstand weniger als 25 cm, kann Sie das Airbag-System nicht richtig schützen.

Anzahl der Sitzplätze

Das Fahrzeug verfügt über **5** Sitzplätze, 2 Sitzplätze vorne und 3 Sitzplätze hinten. Jeder Sitzplatz ist mit einem Sicherheitsgurt ausgestattet.

Einige Modellausführungen sind für **nur 4** Sitzplätze freigegeben. 2 vorne und 2 hinten.

⚠ ACHTUNG

Eine falsche Sitzposition im Fahrzeug kann bei plötzlichen Fahr- und Bremsmanövern, bei einem Zusammenstoß oder Unfall und beim Auslösen der Airbags das Risiko

schwerer oder tödlicher Verletzungen erhöhen.

- Alle Fahrzeuginsassen müssen vor Fahrtantritt immer die richtige Sitzposition einnehmen und während der Fahrt beibehalten. Das gilt auch für das Anlegen des Sicherheitsgurts.
- Niemals mehr Personen mitnehmen, als Sitzplätze mit Sicherheitsgurten im Fahrzeug vorhanden sind.
- Kinder immer mit einem zugelassenen und geeigneten Rückhaltesystem gemäß ihrer Körpergröße und ihrem Gewicht im Fahrzeug sichern »» Seite 36.
- Füße während der Fahrt immer im Fußraum halten. Niemals beispielsweise die Füße auf den Sitz oder auf die Instrumententafel legen bzw. niemals aus dem Fenster halten. Der Airbag und der Sicherheitsgurt können sonst keine Schutzwirkung entfalten, sondern können das Verletzungsrisiko bei einem Unfall erhöhen.

Gefahr durch eine falsche Sitzposition

Wenn die Sicherheitsgurte nicht getragen werden oder falsch angelegt wurden, erhöht sich das Risiko schwerer oder tödlicher Verletzungen. Die Sicherheitsgurte können nur bei richtigem Gurtbandverlauf ihre optimale Schutzwirkung erreichen. Eine falsche Sitzpo-

sition beeinträchtigt erheblich die Schutzwirkung der Sicherheitsgurte. Die Folge können schwere oder gar tödliche Verletzungen sein. Das Risiko schwerer oder tödlicher Verletzungen erhöht sich insbesondere dann, wenn ein auslösender Airbag den Fahrzeuginsassen trifft, der eine falsche Sitzposition eingenommen hat. Der Fahrer trägt die Verantwortung für alle Fahrzeuginsassen und insbesondere für Kinder, die im Fahrzeug befördert werden.

Die folgende Aufzählung enthält Beispiele, welche Sitzpositionen für alle Fahrzeuginsassen gefährlich werden können.

Wenn das Fahrzeug in Bewegung ist:

- Niemals im Fahrzeug stehen.
- Niemals auf den Sitzen stehen.
- Niemals auf den Sitzen knien.
- Niemals die Sitzlehne stark nach hinten neigen.
- Niemals gegen die Instrumententafel lehnen.
- Niemals auf der Rücksitzbank hinlegen.
- Niemals nur auf den vorderen Bereich des Sitzes setzen.
- Niemals zur Seite gerichtet sitzen.
- Niemals aus dem Fenster lehnen.
- Niemals die Füße aus dem Fenster halten.
- Niemals die Füße auf die Instrumententafel legen.

- Niemals die Füße auf das Sitzpolster oder auf die Sitzlehne legen.
- Niemals im Fußraum mitfahren.
- Niemals auf den Armlehnen sitzen.
- Niemals ohne angelegten Sicherheitsgurt auf dem Sitzplatz mitfahren.
- Niemals im Gepäckraum aufhalten.

⚠ ACHTUNG

Eine falsche Sitzposition im Fahrzeug erhöht bei Unfällen oder plötzlichen Fahr- und Bremsmanövern das Risiko schwerer oder tödlicher Verletzungen.

- Alle Insassen müssen während der Fahrt immer die richtige Sitzposition einnehmen und richtig angegurtet sein.
- Durch falsche Sitzpositionen, das Nichtanlegen des Sicherheitsgurts oder zu geringem Abstand zum Airbag setzen sich die Fahrzeuginsassen lebensgefährlichen oder tödlichen Verletzungsgefahren aus, insbesondere wenn die Airbags auslösen und sie treffen.

Lenkradposition einstellen



Abb. 9 Hebel auf der linken unteren Seite der Lenksäule.

Lenkrad vor der Fahrt und nur bei stehendem Fahrzeug einstellen.

• Ziehen Sie den Hebel »» **Abb. 9** ① nach unten, bringen Sie das Lenkrad in die gewünschte Position und schieben Sie den Hebel wieder nach oben, bis er seine Verriegelungsposition erreicht.

⚠ ACHTUNG

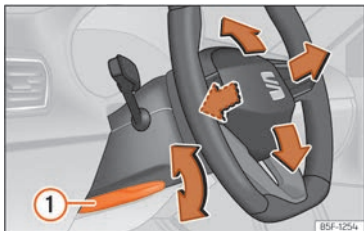
Unsachgemäßer Gebrauch der Lenkradpositionseinstellung und eine falsche Einstellung des Lenkrads können schwere oder tödliche Verletzungen verursachen.

• Den Hebel »» **Abb. 9** ① nach dem Einstellen immer fest nach oben schwenken, damit das Lenkrad während der Fahrt nicht unbeabsichtigt seine Position verändert.

• Niemals das Lenkrad während der Fahrt einstellen. Wenn während der Fahrt festgestellt wird, dass eine Einstellung notwendig sein sollte, sicher anhalten und das Lenkrad richtig einstellen.

• Das eingestellte Lenkrad muss immer in Richtung des Brustkorbs und nicht in Richtung des Gesichts zeigen, um die Schutzwirkung des Fahrer-Frontairbags im Falle eines Unfalls nicht einzuschränken.

• Lenkrad während der Fahrt immer nur mit beiden Händen seitlich am äußeren Rand (9-Uhr- und 3-Uhr-Position) festhalten, um Verletzungen durch einen auslösenden Fahrer-Frontairbag zu reduzieren.

• Niemals das Lenkrad in der 12-Uhr-Position oder in einer anderen Weise festhalten, z. B. in der Lenkradmitte. Bei Auslösung des Fahrerairbags können schwere Verletzungen an Armen, Händen und am Kopf die Folge sein.

– Stellen Sie sicher, dass Pedale ungehindert in ihre Ausgangsstellung zurückkommen können.

– Stellen Sie sicher, dass die Fußmatten während der Fahrt sicher befestigt sind und die Pedale nicht behindern »» ⚠.

Es dürfen nur Fußmatten verwendet werden, die den Pedalbereich freilassen und gegen Verrutschen gesichert sind. Geeignete Fußmatten erhalten Sie bei einem Fachbetrieb. Im Fußraum sind Befestigungsteile* für die Fußmatten eingebaut.

Bei Ausfall eines Bremskreises muss das Bremspedal weiter als gewöhnlich durchgetreten werden, um das Fahrzeug zum Stillstand zu bringen.

Geeignete Schuhe tragen

Tragen Sie Schuhe, die Ihren Füßen guten Halt geben und durch die Sie ein gutes Gefühl für das Pedalwerk haben.

Pedalbereich

Pedale

– Stellen Sie sicher, dass Sie das Gas-, Brems- und Kupplungspedal immer ungehindert durchtreten können.

⚠ ACHTUNG

• Wenn die Pedale nicht ungehindert betätigt werden können, kann das zu kritischen Verkehrssituationen führen.

• Legen oder installieren Sie niemals Fußmatten oder andere Bodenbeläge über die eingebaute Fußmatte, weil sie den Pedalbereich verkleinern und die Bedienung der Pedale behindern und dadurch eine Unfallgefahr darstellen können.

- Legen Sie niemals Gegenstände in den Fußraum des Fahrers. Ein Gegenstand kann in den Bereich der Pedale gelangen und die Bedienung der Pedale behindern.

Die Sicherheitsgurte

Warum Sicherheitsgurte?

Kontrollleuchten



Es leuchtet rot

Nicht angelegter Sicherheitsgurt des Fahrers bzw. einer der Fahrzeuginsassen.

Die Kontrollleuchte  erinnert den Fahrer daran, den Sicherheitsgurt anzulegen.

Bevor Sie losfahren:

- Legen Sie stets den Sicherheitsgurt vor Fahrtantritt richtig an.
- Weisen Sie auch Ihre Mitfahrer an, den Sicherheitsgurt vor Fahrtantritt richtig anzulegen.
- Schützen Sie Kinder in einem geeigneten Kinderrückhaltesystem, das der Größe und dem Alter des Kindes entspricht »» Seite 36.

Wenn der Sicherheitsgurt des Fahrers oder des Beifahrers bei Fahrtbeginn und einer Geschwindigkeit von mehr als etwa 25 km/h (15 mph) nicht angelegt ist oder wenn die Sicherheitsgurte während der Fahrt abgelegt werden, ertönt einige Sekunden lang ein akustisches Signal. Zusätzlich blinkt die Gurtwarnleuchte .

Die Kontrollleuchte  im Kombi-Instrument erlischt erst dann, wenn alle Fahrzeuginsassen bei eingeschalteter Zündung den Sicherheitsgurt angelegt haben.

Anzeige, dass die Gurte auf den hinteren Plätzen angelegt sind*



Abb. 10 Kombi-Instrument: Anzeige, dass der Platz hinten links besetzt ist und der Mitfahrer seinen Sicherheitsgurt angelegt hat.

Je nach Modellversion informiert die Statusanzeige für die Sicherheitsgurte »» **Abb. 10** den Fahrer am Bildschirm des Kombi-Instruments, ob die Insassen auf den Plätzen hinten den entsprechenden Sicherheitsgurt angelegt haben.



Anzeige, dass der entsprechende Platz nicht besetzt ist.

»



Zeigt an, dass der Platz ist besetzt und der Mitfahrer seinen Sicherheitsgurt angelegt hat.

Wenn während der Fahrt auf den hinteren Sitzplätzen ein Sicherheitsgurt abgelegt wird, blinkt das entsprechende Symbol der Gurtstatusanzeige für maximal 30 Sekunden. Bei einer Fahrgeschwindigkeit von mehr als 25 km/h (15 mph) ertönt zusätzlich ein akustisches Signal.

Wenn während der Fahrt auf den hinteren Sitzplätzen ein Sicherheitsgurt an- oder abgelegt wird, erfolgt die Anzeige des Gurtstatus für etwa 30 Sekunden. Die Anzeige kann durch Drücken der Taste **0.0/SET** im Kombi-Instrument ausgeblendet werden.

Die Schutzfunktion der Sicherheitsgurte



Abb. 11 Richtig angegurte Fahrer werden bei einem plötzlichen Bremsmanöver nicht nach vorne geschleudert.

Sicherheitsgurte, die richtig angelegt sind, halten Fahrzeuginsassen in der richtigen Sitzposition. Die Sicherheitsgurte helfen auch beim Verhindern unkontrollierter Bewegungen, die ihrerseits schwere Verletzungen nach sich ziehen können. Zusätzlich reduzieren richtig angelegte Sicherheitsgurte die Gefahr, aus dem Wagen geschleudert zu werden.

Fahrzeuginsassen mit richtig angelegten Sicherheitsgurten profitieren in hohem Maße von der Tatsache, dass die Bewegungsenergie optimal über die Sicherheitsgurte aufgefangen wird. Auch gewährleisten die Vorderwagenstruktur und andere passive Sicherheitsmerkmale des Fahrzeugs, wie z. B. das Airbag-System, eine Reduzierung der Bewe-

gungsenergie. Die entstehende Energie wird somit verringert und das Verletzungsrisiko gemindert. Deshalb müssen Sie die Sicherheitsgurte vor jeder Fahrt anlegen, auch wenn Sie nur eine sehr kurze Wegstrecke zurücklegen.

Achten Sie ebenfalls darauf, dass auch Ihre Mitfahrer richtig angegurtet sind. Unfallstatistiken haben bewiesen, dass das richtige Anlegen der Sicherheitsgurte das Risiko von schweren Verletzungen erheblich verringert und die Chance des Überlebens bei einem Unfall vergrößert. Richtig angelegte Sicherheitsgurte erhöhen darüber hinaus die optimale Schutzwirkung von auslösenden Airbags im Falle eines Unfalles. Aus diesem Grund ist in den meisten Ländern deshalb die Benutzung der Sicherheitsgurte gesetzlich vorgeschrieben.

Obwohl Ihr Fahrzeug mit Airbags ausgestattet ist, müssen die Sicherheitsgurte angelegt und getragen werden. Die Frontairbags beispielsweise lösen nur in einigen Frontalunfällen aus. Die Frontairbags lösen nicht bei leichten Frontalkollisionen, leichten Seitenkollisionen, Heckkollisionen, Überschlag und bei Unfällen aus, bei denen der Airbag-Auslösewert im Steuergerät nicht überschritten wurde.

Wichtige Sicherheitshinweise zum Umgang mit den Sicherheitsgurten

- Tragen Sie den Sicherheitsgurt immer so, wie es in diesem Abschnitt beschrieben wird.
- Stellen Sie sicher, dass die Sicherheitsgurte jederzeit angelegt werden können und nicht beschädigt sind.

ACHTUNG

- Wenn Sie die Sicherheitsgurte nicht tragen oder falsch angelegt haben, so erhöht sich das Risiko lebensgefährlicher oder tödlicher Verletzungen. Die optimale Schutzwirkung der Sicherheitsgurte wird nur erreicht, wenn Sie die Sicherheitsgurte richtig benutzen.
- Mit einem Sicherheitsgurt dürfen sich niemals zwei Personen (auch Kinder nicht) an Gurten.
- Lösen Sie niemals den angelegten Sicherheitsgurt, solange das Fahrzeug in Bewegung ist – Lebensgefahr!
- Das Gurtband darf nicht über feste oder zerbrechliche Gegenstände (Brille, Kugelschreiber etc.) führen, weil dadurch bei Unfällen Verletzungen verursacht werden können.
- Das Gurtband darf nicht eingeklemmt oder beschädigt sein oder an scharfen Kanten scheuern.

- Tragen Sie den Sicherheitsgurt niemals unter dem Arm oder in einer anderen falschen Position.
- Stark aufragende, offene Kleidung (z.B. Mantel über Sweatshirt) beeinträchtigt den einwandfreien Sitz und die Funktion der Sicherheitsgurte.
- Der Einführtrichter für die Schlosszunge darf nicht durch Papier oder Ähnliches verstopft sein, da sonst die Schlosszunge nicht sicher einrasten kann.
- Verändern Sie niemals den Gurtbandverlauf durch Gurtbandklammern, Halteösen oder Ähnliches.
- Ausgefranzte oder eingerissene Sicherheitsgurte, Beschädigungen der Gurtverbindungen, des Aufrollautomaten oder des Schlossteils können im Falle eines Unfalles schwere Verletzungen verursachen. Prüfen Sie deshalb regelmäßig den Zustand aller Sicherheitsgurte.
- Sicherheitsgurte, die während eines Unfalls extrem belastet wurden, müssen von einem Fachbetrieb erneuert werden. Die Erneuerung kann notwendig sein, auch wenn keine offensichtliche Beschädigung vorliegt. Außerdem sind die Verankerungen der Sicherheitsgurte zu prüfen.
- Versuchen Sie niemals, die Sicherheitsgurte selbst zu reparieren. Die Sicherheitsgurte dürfen niemals in irgendeiner Art und Weise verändert oder ausgebaut werden.

- Das Gurtband muss sauber gehalten werden, da durch grobe Verschmutzung die Funktion des Gurtaufrollautomaten beeinträchtigt werden kann.

Frontalunfälle und die Gesetze der Physik



Abb. 12 Der nicht angegurte Fahrer schleudert nach vorn.



Abb. 13 Der nicht angegurte Mitfahrer auf dem Rücksitz schleudert nach vorn auf den angegurten Fahrer.

Das physikalische Prinzip eines Frontalunfalls ist einfach zu erklären. Sobald sich ein Fahrzeug in Bewegung setzt, wirkt sowohl auf das Fahrzeug als auch auf die Insassen des Fahr-

zeugs eine Energie, die als „kinetische Energie“ bezeichnet wird.

Die Größe der „kinetischen Energie“ hängt ganz wesentlich von der Fahrzeuggeschwindigkeit, vom Gewicht des Fahrzeugs und der Fahrzeuginsassen ab. Bei steigender Geschwindigkeit und zunehmendem Gewicht muss mehr Energie im Falle eines Unfalls „abgebaut“ werden.

Die Geschwindigkeit des Fahrzeugs ist jedoch der bedeutsamere Faktor. Wenn sich beispielsweise die Geschwindigkeit von 25 km/h auf 50 km/h (von 15 mph auf 30 mph) verdoppelt, vervierfacht sich die kinetische Energie!

Da die Fahrzeuginsassen in unserem Beispiel keine Sicherheitsgurte tragen, wird im Falle eines Aufpralls die gesamte Bewegungsenergie der Fahrzeuginsassen nur durch den Aufprall an die Mauer abgebaut.

Sollten Sie auch nur mit einer Geschwindigkeit zwischen 30 km/h (19 mph) und 50 km/h (30 mph) fahren, werden bei einem Unfall am Körper Kräfte wirksam, die leicht eine Tonne (1 000 kg) übersteigen können. Die auf Ihren Körper wirkenden Kräfte steigen bei höheren Geschwindigkeiten sogar noch an.

Fahrzeuginsassen, die ihre Sicherheitsgurte nicht angelegt haben, sind also nicht mit ihrem Fahrzeug „verbunden“. Bei einem Frontalunfall werden sich diese Personen folglich mit der gleichen Geschwindigkeit weiterbe-

wegen, mit der sich das Fahrzeug vor dem Aufprall bewegt hat! Dieses Beispiel gilt nicht nur für Frontalunfälle, sondern für alle Arten von Unfällen und Kollisionen.

Schon bei geringen Aufprallgeschwindigkeiten werden am Körper Kräfte wirksam, die nicht mehr mit den Händen kompensiert werden können. Bei einem Frontalunfall werden nicht angegurte Insassen nach vorn geschleudert und prallen unkontrolliert auf Teile im Fahrzeuginnenraum, wie z. B. Lenkrad, Instrumententafel oder Frontscheibe

» **Abb. 12.**

Auch für Insassen auf den Rücksitzen ist es wichtig, sich richtig anzugurten, da sie sonst bei einem Unfall unkontrolliert durch den Fahrzeuginnenraum geschleudert würden. Ein nicht angegurter Mitfahrer auf dem Rücksitz gefährdet also nicht nur sich, sondern auch den vorne sitzenden Fahrer und/oder Beifahrer » **Abb. 13.**

Richtige Einstellung der Sicherheitsgurte

Sicherheitsgurt an- und ablegen



Abb. 14 Schlosszunge des Sicherheitsgurts in das Gurtschloss einstecken.



Abb. 15 Schlosszunge vom Gurtschloss lösen.

Richtig angelegte Sicherheitsgurte halten die Insassen bei einem Bremsmanöver oder Un-

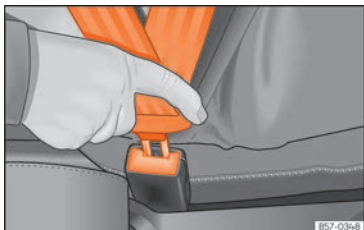
fall so in Position, dass sie maximalen Schutz bieten können »» ⚠.

Sicherheitsgurt anlegen

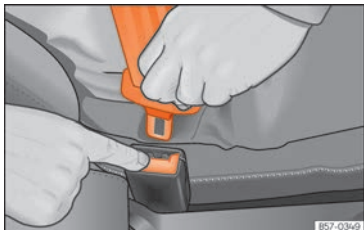
Legen Sie den Sicherheitsgurt vor jeder Fahrt an.

- Den Vordersitz und die Kopfstütze richtig einstellen »» Seite 15.
- Die Rücksitzlehne in aufrechter Position einrasten »» ⚠.
- Gurtband an der Schlosszunge gleichmäßig über Brust und Becken ziehen. **Den** Gurt nicht verdrehen »» ⚠.
- Schlosszunge fest in das zum Sitzplatz gehörende Gurtschloss stecken »» **Abb. 14**.
- Zugprobe am Sicherheitsgurt machen, ob die Schlosszunge sicher im Schloss eingerastet ist.

Sicherheitsgurt abnehmen

Sicherheitsgurt nur bei stehendem Fahrzeug ablegen »» ⚠.

- Rote Taste im Gurtschloss drücken »» **Abb. 15**. Die Schlosszunge springt heraus.
- Führen Sie den Gurt von Hand zurück, damit das Gurtband leichter aufrollt, der Sicherheitsgurt sich nicht verdreht und die Verkleidung nicht beschädigt wird.

⚠ ACHTUNG

- Die optimale Schutzwirkung der Sicherheitsgurte wird nur erreicht, wenn sich die Sitzlehne in einer aufrechten Position befindet und der Sicherheitsgurt der Körpergröße entsprechend richtig angelegt ist.
- Das Ablegen des Sicherheitsgurts während der Fahrt kann bei einem Unfall oder Bremsmanöver zu schweren oder tödlichen Verletzungen führen!
- Der Sicherheitsgurt selbst oder ein loser Sicherheitsgurt kann schwere Verletzungen verursachen, wenn sich der Sicherheitsgurt von harten Körperteilen in Richtung der Weichteile (z.B. Bauch) verschiebt.

Richtiger Gurtbandverlauf



Abb. 16 Richtiger Gurtbandverlauf und richtige Kopfstützeinstellung von vorne und seitlich betrachtet



Abb. 17 Gurtbandverlauf bei schwangeren Frauen.

Nur mit einem richtigen Gurtbandverlauf bieten angelegte Sicherheitsgurte bei einem Unfall optimalen Schutz und verringern das Risiko

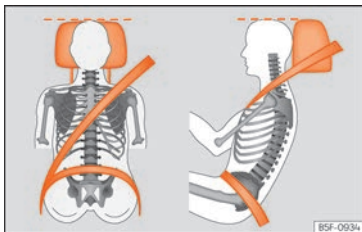
ko schwerer oder tödlicher Verletzungen. Außerdem hält der richtige Gurtbandverlauf den Insassen so in Position, dass der auslösende Airbag maximalen Schutz bieten kann. Deshalb immer den Sicherheitsgurt anlegen und auf richtigen Gurtbandverlauf achten.

Eine falsche Sitzposition kann schwere oder tödliche Verletzungen verursachen »» Seite 15, Richtige Sitzposition der Fahrzeuginsassen.

- Schultergurtteil des Sicherheitsgurtes muss immer über die Schultermitte verlaufen und niemals über den Hals, über dem Arm, unter dem Arm oder hinter dem Rücken.
- Beckengurtteil des Sicherheitsgurtes muss immer vor dem Becken verlaufen und niemals über dem Bauch.
- Sicherheitsgurt immer flach und fest am Körper anliegen lassen. Gurtband ggf. etwas nachziehen.

Bei **schwangeren Frauen** muss der Sicherheitsgurt gleichmäßig über die Brust und möglichst tief vor dem Becken verlaufen sowie flach anliegen, damit kein Druck auf den Unterleib ausgeübt wird – und das während der gesamten Schwangerschaft »» **Abb. 17**.

Gurtbandverlauf der Körpergröße anpassen

Der Gurtbandverlauf kann durch die Höheneinstellung der Vordersitze angepasst werden.

⚠ ACHTUNG

Ein falscher Gurtbandverlauf kann schwere oder tödliche Verletzungen im Falle eines Unfalls verursachen.

- Das Schultergurtteil des Sicherheitsgurtes muss über die Schultermitte und niemals unter dem Arm oder über den Hals verlaufen.
- Der Sicherheitsgurt muss flach und fest am Oberkörper anliegen.
- Das Beckengurtteil des Sicherheitsgurtes muss vor dem Becken verlaufen und niemals über dem Bauch. Der Sicherheitsgurt muss flach und fest am Becken anliegen. Gurtband ggf. etwas nachziehen.
- Bei schwangeren Frauen muss das Beckengurtteil des Sicherheitsgurtes möglichst tief vor dem Becken verlaufen und um den Bauch herum „flach anliegen“ »» **Abb. 17**.
- Gurtband beim Tragen nicht verdrehen.
- Den Sicherheitsgurt nach korrekter Einstellung nicht mit der Hand vom Körper abhalten.
- Gurtband nicht über feste oder zerbrechliche Gegenstände führen, z. B. Brille, Kugelschreiber oder Schlüssel.

- **Gurtbandverlauf niemals durch Gurtbandklammern, Halteösen oder Ähnliches verändern.**

Hinweis

Personen, die aufgrund ihrer körperlichen Gegebenheiten den optimalen Gurtbandverlauf nicht erreichen können, sollten sich bei einem Fachbetrieb über mögliche Sonderbauten informieren, um die optimale Schutzwirkung des Sicherheitsgurts und der Airbags zu erlangen. SEAT empfiehlt den Besuch bei einem SEAT-Betrieb.

Gurtstraffer

Funktionsweise des Gurtstraffers

Die Sicherheitsgurte der Vordersitze und der äußeren Rücksitze sind mit Gurtstraffern ausgestattet.

Die Gurtstraffer werden nur im Falle von höherer Unfallschwere bei Frontal-, Seiten- und Heckkollisionen bzw. bei Überschlag in den Plug-in-Hybrid-Fahrzeugen durch Sensoren aktiviert.

Durch die Gurtstraffer werden die Sicherheitsgurte entgegen der Auszugsrichtung gestrafft und die Vorwärtsbewegung der Insassen reduziert.

Die Gurtstraffer arbeiten mit dem Airbag-System zusammen. Die Gurtstraffer werden, je nach Kollisionsart, zusammen mit einigen der Airbags aktiviert.

Hinweis

- Werden die Gurtstraffer ausgelöst, entsteht feiner Staub. Das ist normal und lässt nicht auf einen Brand im Fahrzeug schließen.
- Bei Verschrottung des Fahrzeuges oder Einzelteilen des Systems sind unbedingt die diesbezüglichen Sicherheitsvorschriften zu beachten. Diese Vorschriften sind bei Fachbetrieben bekannt und können dort eingesehen werden.

Service und Entsorgung der Gurtstraffer

Die Gurtstraffer sind Bestandteil der Sicherheitsgurte, die an den Sitzplätzen Ihres Fahrzeuges vorhanden sind. Wenn Sie Arbeiten am Gurtstraffer sowie Aus- und Einbauarbeiten von Systemteilen wegen anderer Reparaturarbeiten ausführen, kann der Sicherheitsgurt beschädigt werden. Das kann zur Folge haben, dass die Gurtstraffer im Falle eines Unfalls nicht richtig oder gar nicht funktionieren.

Damit die Wirksamkeit der Gurtstraffer nicht beeinträchtigt wird und ausgebaute Teile kei-

ne Verletzungen und Umweltverschmutzungen verursachen, müssen Vorschriften beachtet werden, die den Fachbetrieben bekannt sind.

ACHTUNG

- Eine unsachgemäße Behandlung und selbst durchgeführte Reparaturen erhöhen das Risiko von schweren oder tödlichen Verletzungen, weil dadurch die Gurtstraffer nicht oder unerwartet ausgelöst werden können.
- Der Gurtstraffer und der Sicherheitsgurt einschließlich seines Gurtaufrollautomaten können nicht repariert werden.
- Jegliche Arbeiten am Gurtstraffer und an den Sicherheitsgurten sowie Aus- und Einbauarbeiten von Systemteilen wegen anderer Reparaturarbeiten dürfen nur von Fachbetrieben vorgenommen werden.
- Die Gurtstraffer schützen Sie nur bei einem Unfall und müssen nach einer Auslösung ersetzt werden.

Umwelthinweis

Die Airbagmodule und Gurtstraffer können Perchlorat enthalten. Gesetzliche Bestimmungen zur Entsorgung beachten.

PreCrash-System*

Funktionsweise

PreCrash ist ein Assistenzsystem, das in möglichen Gefahrensituationen Maßnahmen zum Schutz der Insassen einleitet, jedoch keine Kollisionen verhindern kann.

Der volle Funktionsumfang ist nur vorhanden, wenn kein spezielles Fahrprofil gewählt ist und keine Funktionsstörung vorliegt.

Grundfunktionen

Abhängig von den gesetzlichen Bestimmungen des jeweiligen Landes und der Fahrzeugausstattung können in kritischen Fahrsituationen, (z.B. bei einer Notbremsung oder beim Unter- und Übersteuern) die folgenden Funktionen einzeln oder gemeinsam ab einer Geschwindigkeit von ca. 30 km/h [20 mph] ausgelöst werden.

- Reversible Gurtstraffung der angelegten vorderen Sicherheitsgurte.
- Einschalten der Warnblinkanlage.
- Automatisches Schließen der Seitenscheiben (bis auf einen Restspalt) und, je nach Ausstattung, des Glasdaches.
- Bei Überschlag werden, je nach Ausstattung, die Gurtstraffer der Sicherheitsgurte aktiviert.

Je nachdem wie kritisch die Fahrsituation ist, werden die Sicherheitsgurte entweder einzeln oder beide gleichzeitig gestrafft.

Zusätzlich zum Umfeldbeobachtungssystem (Front Assist)

In Fahrzeugen mit Front Assist »» Seite 263 werden innerhalb der Systemgrenzen Informationen über die Gefahr einer möglichen Kollision mit einem vorausfahrenden Fahrzeug ausgewertet. Bei einer hohen Kollisionswahrscheinlichkeit durch Auffahren oder nach der Aktivierung des Front Assist, können sich zusätzlich die Funktionen des PreCrash-Systems aktivieren.

Zusätzlich zum Notfallassistent (Emergency Assist)

Bei Fahrzeugen mit Notfallassistent werden, im Rahmen der Grenzen des Systems, Informationen über die Aktivität des Fahrers ausgewertet. Wird eine Inaktivität erkannt, können folgende Funktionen des PreCrash-Systems aktiviert werden:

- Reversible Gurtstraffung.
- Automatisches Schließen der Seitenscheiben (bis auf einen Restspalt) und, je nach Ausstattung, des Glasdaches.

Aktivierung des PreCrash-Systems

Das PreCrash-System kann, je nach Ausstattung, durch Ausschalten der Antriebsschlupf-

regelung und/oder des Stabilisierungsprogramms teilweise deaktiviert werden. Wenn diese Sicherheitssysteme des Fahrzeugs eingeschaltet sind (standardmäßig bei jedem Einschalten der Zündung), ist das System vollständig aktiviert.

Einstellung bei der Fahrprofilauswahl

In Fahrzeugen mit Fahrprofilauswahl passt sich das PreCrash-System an die spezifische Fahrzeugeinstellung des gewählten Fahrprofils an »» Seite 249.

Begrenzte Funktion

Unter folgenden Bedingungen steht das PreCrash-System nicht oder nur bedingt zur Verfügung:

- Wenn das TCS und/oder ESC ausgeschaltet ist.
- Beim Rückwärtsfahren.
- Bei einer Funktionsstörung der Airbag-Steuergeräts.
- Bei einer Störung des Systems selbst, des ESC oder des Front Assist.

Fehler und Lösungen

Bei Störung des PreCrash-Systems wird im Display des Kombi-Instruments dauerhaft der Hinweistext **System nicht verfügbar** oder **System nur bedingt verfügbar**. Suchen

Sie eine SEAT-Werkstatt auf und lassen Sie das System überprüfen.

ACHTUNG

Das PreCrash-System kann die physikalisch vorgegebenen Grenzen nicht überwinden und arbeitet ausschließlich innerhalb der Systemgrenzen. Die Nutzung des Systems rechtfertigt in keinem Fall, Risiken einzugehen, die die Sicherheit gefährden. Der Front Assist kann die Aufmerksamkeit des Fahrers nicht ersetzen und eine Kollision nicht eigenständig verhindern.

- Geschwindigkeit und Sicherheitsabstand zum vorausfahrenden Fahrzeug immer den Sicht-, Wetter-, Fahrbahn- und Verkehrsverhältnissen anpassen.
- Das System erkennt nicht immer alle Objekte.
- Das System kann nicht auf quer kreuzende oder schwer zu erfassende Personen, Tiere oder Objekte reagieren.
- Metallische Objekte (z. B. die Leitplanken) oder andere Objekte des öffentlichen Verkehrsnetzes oder widrige Witterungsbedingungen können die Funktion des Systems und damit die Kapazität der Erkennung eines Kollisionsrisikos einschränken.
- Niemals aufleuchtende Warnleuchten und Anzeigen im Schalttafeleinsatz missachten.

ACHTUNG

Wenn der Fahrer abgelenkt wird, kann das Unfälle und Verletzungen verursachen.

- Nehmen Sie während der Fahrt keine Einstellungen im Infotainment-System vor.

Airbag-System

Kurze Einleitung

Warum muss man sich anurten und eine korrekte Sitzhaltung einnehmen?

Damit die auslösenden Airbags die beste Schutzwirkung erzielen können, muss der Sicherheitsgurt immer richtig getragen und die richtige Sitzposition eingenommen werden.

Das Airbag-System ist kein Ersatz für den Sicherheitsgurt, sondern Teil des gesamten passiven Fahrzeug-Sicherheitskonzeptes. Bitte beachten Sie, dass die bestmögliche Schutzwirkung des Airbag-Systems nur im Zusammenwirken mit den angelegten Sicherheitsgurten und den richtig eingestellten Kopfstützen erreicht wird. Deshalb sind die Sicherheitsgurte nicht nur auf Grund von gesetzlichen Bestimmungen, sondern auch aus Sicherheitsgründen immer zu benutzen
» Seite 19, Warum Sicherheitsgurte?.

Der Airbag entfaltet sich innerhalb von Millisekunden, so dass, wenn Sie im Moment der Auslösung eine falsche Sitzposition eingenommen haben, tödliche Verletzungen verursacht werden können. Aus diesem Grund ist »

es unerlässlich, dass alle Insassen eine richtige Sitzposition während der Fahrt beibehalten.

Starkes Bremsen kurz vor einem Unfall kann bewirken, dass ein nicht angegurter Insasse nach vorne in den Bereich des auslösenden Airbags geschleudert wird. In diesem Fall kann sich der Insasse durch den auslösenden Airbag lebensgefährliche oder tödliche Verletzungen zuziehen. Dies gilt ganz besonders für Kinder.

Halten Sie immer den größtmöglichen Abstand zwischen Ihnen und dem Frontairbag ein. Dadurch können sich die Frontairbags im Falle einer Auslösung vollständig entfalten und somit eine maximale Schutzwirkung bieten.

Die wichtigsten Faktoren für das Auslösen der Airbags sind die Art des Unfalls, der Aufprallwinkel und die Fahrzeuggeschwindigkeit.

Entscheidend für die Auslösung der Airbags ist der bei der Kollision auftretende und vom Steuergerät erfasste Verzögerungsverlauf. Bleibt die während der Kollision aufgetretene und gemessene Fahrzeugverzögerung unterhalb der im Steuergerät vorgegebenen Referenzwerte, werden die Front-, Seiten- und/oder Kopfairbags nicht ausgelöst. Berücksichtigen Sie bitte, dass sichtbare noch so schwere Beschädigungen am Unfallfahrzeug kein zwingender Hinweis darauf sind,

dass sich die Airbags ausgelöst haben müssten.

ACHTUNG

- **Das falsche Tragen der Sicherheitsgurte sowie jede falsche Sitzposition kann zu lebensgefährlichen oder tödlichen Verletzungen führen.**
- **Alle Insassen - auch Kinder -, die nicht richtig angegurtet sind, können sich lebensgefährlich oder tödlich verletzen, wenn der Airbag auslöst. Transportieren Sie Kinder im Alter bis 12 Jahre stets auf dem Rücksitz. Nehmen Sie niemals Kinder im Fahrzeug mit, wenn diese ungesichert oder nicht ihrem Gewicht entsprechend gesichert sind.**
- **Um das Verletzungsrisiko durch einen auslösenden Airbag zu reduzieren, tragen Sie den Sicherheitsgurt immer richtig**
»» Seite 19.

Beschreibung des Airbag-Systems

Das Airbag-System bietet im Zusammenwirken mit den Sicherheitsgurten einen zusätzlichen Schutz für die Fahrzeuginsassen.

Das Airbag-System besteht (je nach Fahrzeugausstattung) aus folgenden Bauelementen:

- Elektronisches Steuergerät

- Frontairbags für Fahrer und Beifahrer
- Knieairbag für Fahrer
- Seitenairbags
- Center-Airbag für den Fahrer
- Kopfairbags
- Kontrollleuchte  für Airbag im Kombi-Instrument »» Seite 30
- Schlüsselschalter zum Abschalten des Beifahrer-Frontairbags
- Kontrollleuchte für Ab-/Einschaltung des Beifahrer-Frontairbags.

Die Funktionsbereitschaft des Airbag-Systems wird elektronisch überwacht. Nach jedem Einschalten der Zündung leuchtet die Airbag-Kontrollleuchte für einige Sekunden auf (Selbstdiagnose).

Eine Störung des Systems liegt vor, wenn die Kontrollleuchte :

- leuchtet beim Einschalten der Zündung nicht auf »» Seite 30,
- nach dem Einschalten der Zündung nicht nach etwa 4 Sekunden erlischt;
- nach dem Einschalten der Zündung erlischt und wieder aufleuchtet;
- leuchtet während der Fahrt auf oder blinkt.

Das Airbag-System wird nicht ausgelöst bei:

- ausgeschalteter Zündung;

- leichten Frontalkollisionen;
- leichten Seitenkollisionen;
- Heckkollisionen;

⚠ ACHTUNG

- Die maximale Schutzwirkung der Sicherheitsgurte und des Airbag-Systems wird nur in der richtigen Sitzposition erreicht »» Seite 15.
- Wenn eine Störung im Airbag-System vorliegt, muss das System umgehend durch einen Fachbetrieb überprüft werden. Es besteht sonst die Gefahr, dass das Airbag-System bei einem Unfall gar nicht oder nicht einwandfrei ausgelöst wird.

Airbagaktivierung

Das Entfalten des Airbags erfolgt in Sekundenbruchteilen und mit hoher Geschwindigkeit, um bei einem Unfall den zusätzlichen Schutz bieten zu können. Beim Entfalten des Airbags kann feiner Staub entstehen. Das ist normal und lässt nicht auf einen Brand im Fahrzeug schließen.

Das Airbagsystem ist nur bei eingeschalteter Zündung betriebsbereit.

Bei besonderen Unfallsituationen können verschiedene Airbags gleichzeitig ausgelöst werden.

Bei leichten Frontal- und Seitenkollisionen oder Heckkollisionen werden die Airbags **nicht ausgelöst**. Bei Überschlag werden die Airbags nur in den Plug-in-Hybrid-Fahrzeugen ausgelöst.

Auslösefaktoren

Die Umstände, die eine Aktivierung des Airbag-Systems verursachen, können nicht verallgemeinert werden. Einige Faktoren spielen dabei eine wichtige Rolle, wie bspw. die Beschaffenheit des Objekts, auf das das Fahrzeug aufprallt (weich/hart), der Aufprallwinkel, die Fahrzeuggeschwindigkeit, usw.

Entscheidend für die Auslösung der Airbags ist der Verzögerungsverlauf.

Das Steuergerät analysiert den Kollisionsverlauf und löst das jeweilige Rückhaltesystem aus.

Bleibt die während der Kollision aufgetretene und gemessene Fahrzeugverzögerung unterhalb der im Steuergerät vorgegebenen Referenzwerte, werden die Airbags nicht ausgelöst, obwohl das Fahrzeug in Folge des Unfalls durchaus stark deformiert sein kann.

Bei heftigen Frontalkollisionen erfolgt die Auslösung folgender Airbags:

- Fahrer-Frontairbag.
- Beifahrer-Frontairbag.
- Knieairbag für Fahrer.*

- Kopfairbags (je nach Schwere der Kollision).

Bei heftigen Seitenkollisionen können einige (oder alle) der folgenden Airbags (je nach Schwere der Kollision) auslösen:

- Kopfairbag auf der Unfallseite.
- Seitenairbag vorn auf der Unfallseite.
- Seitenairbag hinten auf der Unfallseite*.
- Center-Airbag*.

Falls es zu einem Unfall mit Airbagauslösung kommt:

- leuchtet die Innenbeleuchtung (wenn der Schalter für die Innenbeleuchtung in der Türkontaktstellung steht);
- wird die Warnblinkanlage eingeschaltet;
- werden alle Türen entriegelt;
- wird die Kraftstoffzufuhr zum Motor unterbrochen;
- bei Hybridfahrzeugen wird das Hochvolt-system ausgeschaltet;
- wird ein Notruf getätigt* »» Seite 47.

Funktionsweise der Airbags

Kontrollleuchten des Airbag-Systems



Leuchtet im Kombi-Instrument

Airbag- und Gurtstrafersystem gestört. Fachbetrieb aufsuchen und System umgehend prüfen lassen.



OFF Leuchtet in der Dachkonsole

Beifahrer-Frontairbag abgeschaltet. Prüfen, ob der Airbag abgeschaltet bleiben muss



ON Leuchtet in der Dachkonsole

Beifahrer-Frontairbag aktiv. Die Kontrollleuchte erlischt automatisch 60 Sekunden nach Einschalten der Zündung.

Beim Einschalten der Zündung leuchten einige Warn- und Kontrollleuchten zur Funktionsprüfung kurz auf. Sie erlöschen nach wenigen Sekunden.

Bleibt die Kontrollleuchte für das Airbag- und Gurtstraffer-System eingeschaltet oder blinkt sie, weist das auf eine Störung im Airbag- und Gurtstraffer-System hin. Fachbetrieb aufsuchen und System umgehend prüfen lassen.

Wenn der Beifahrerairbag abgeschaltet ist, bleibt die Warnleuchte **PASSENGER AIR BAG OFF** im Instrumenten- und Mittelteil eingeschaltet, um an den abgeschalteten Airbag zu erinnern. Wenn bei abgeschaltetem Beifahrer-Frontairbag die Kontrollleuchte **nicht dauerhaft leuchtet** oder zusammen mit der Kontrollleuchte im Kombi-Instrument leuchtet, liegt eine Störung im Airbag-System vor. Wenn das Kontrolllampchen blinkt, liegt eine Systemstörung der Airbagabschaltung vor. Fachbetrieb aufsuchen und System umgehend prüfen lassen.

ACHTUNG

Bei einer Störung des Airbag- und Gurtstraffer-Systems können diese möglicherweise nicht einwandfrei, gar nicht oder unverhofft ausgelöst werden.

- Die Insassen laufen Gefahr, schwere oder tödliche Verletzungen zu erleiden. System umgehend von einem Fachbetrieb prüfen lassen.
- Den Kindersitz nicht auf dem Beifahrersitz montieren oder den vorhandenen Kindersitz entfernen! Der Beifahrer-Frontairbag könnte trotz der Störung bei einem Unfall auslösen.

VORSICHT

Aufleuchtende Kontrollleuchten und entsprechende Beschreibungen und Hinweise immer beachten, um Fahrzeugbeschädi-

gungen oder Verletzungen der Insassen zu vermeiden.

Frontairbags



Abb. 18 Einbauort Fahrerairbag: im Lenkrad.



Abb. 19 Beifahrerairbag in der Instrumententafel

Der Frontairbag für den Fahrer befindet sich im Lenkrad und der Frontairbag für den

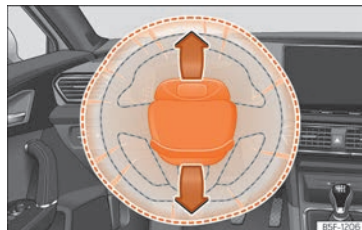
Beifahrer in der Instrumententafel. Der Einbauort ist durch das Wort „AIRBAG“ gekennzeichnet.

Die Airbag-Abdeckungen öffnen sich und bleiben beim Auslösen des Fahrer- und Beifahrerairbags am Lenkrad » Abb. 18 bzw. der Instrumententafel » Abb. 19 befestigt.

Das Frontairbag-System bietet in Ergänzung zu den Sicherheitsgurten einen zusätzlichen Schutz für den Kopf- und Brustbereich des Fahrers und des Beifahrers bei Frontalkollisionen mit höherer Unfallschwere » .

Ihre besondere Konstruktion ermöglicht einen kontrollierten Gasausgang, indem der Insasse Druck auf den Sack ausübt. So bleiben Kopf und Torax durch den Airbag geschützt. Nach einem Unfall leert sich der Sack demzufolge so weit, dass die Sicht nach vorne wieder frei wird.

ACHTUNG

- Zwischen Insassen der Vordersitze und dem Wirkungsbereich des Airbags dürfen sich keine weiteren Personen, Tiere oder Gegenstände befinden.
- Die Airbags schützen Sie nur bei einem Unfall und müssen nach einer Auslösung ersetzt werden.
- Auch dürfen keine Gegenstände, wie z. B. Becherhalter, Telefonhalterungen auf den Abdeckungen der Airbagmodule befestigt werden.

Beifahrer-Frontairbag ein- und abschalten*



Abb. 20 Schlüsselschalter zum Ein- und Abschalten des Beifahrerairbags.





Abb. 21 In der Dachkonsole: Kontrollleuchte für Abschaltung der Beifahrerairbags.

Schalten Sie den Beifahrerairbag ab, wenn Sie in Ausnahmefällen auf dem Beifahrersitz einen Kindersitz verwenden, bei dem das Kind mit dem Rücken in Fahrtrichtung sitzt.

SEAT empfiehlt, den Kindersitz nur auf dem Rücksitz zu montieren, damit der Beifahrerairbag eingeschaltet bleiben kann.

Wenn der Beifahrerairbag **abgeschaltet** ist, bedeutet dies, dass nur der Frontairbag auf der Beifahrerseite abgeschaltet ist. Alle anderen Airbags im Fahrzeug sind weiterhin funktionsfähig.

Beifahrer-Frontairbag ein- und abschalten

- Schalten Sie die Zündung aus.
- Tür auf der Beifahrerseite öffnen.
- Den Schlüsselbart in den für die Abschaltung des Beifahrerairbags vorgesehenen Schlitz einstecken » Abb. 20. Dabei sollte der Schlüssel etwa zu 3/4 seiner Länge bis zum Anschlag eingeführt werden.
- Drehen Sie den Schlüssel vorsichtig auf die Position **OFF** (deaktivieren) oder **ON** (aktivieren). Bei Schwierigkeiten, vergewissern Sie sich, dass der Schlüssel bis zum Anschlag eingesteckt wurde.
- Beifahrertür schließen.
- Überprüfen Sie nach dem Abschalten des Airbags, dass bei eingeschalteter Zündung die Kontrollleuchte **OFF** ; im Schriftzug **PASSENGER AIR BAG** in der Dachkonsole leuchtet » Abb. 21.
- Überprüfen Sie nach dem erneuten Einschalten des Airbags, dass bei eingeschalteter Zündung die Kontrollleuchte **OFF** ; nicht »

leuchtet und die Kontrollleuchte **ON** 60 Sekunden lang leuchtet und dann erlischt.

⚠️ ACHTUNG

- Der Fahrer ist dafür verantwortlich, ob der Airbag ab- oder eingeschaltet ist.
- Schalten Sie den Airbag nur bei ausgeschalteter Zündung ab! Ansonsten kann dies zu einer Störung des Airbag-Abschalt-systems führen.
- Der Schlüssel sollte in keinem Fall im Schalter für die Airbag-Deaktivierung verbleiben, da er sonst beschädigt werden oder bei der Fahrt versehentlich den Airbag ein- oder ausschalten könnte.
- Abgeschaltete Airbags sollten so bald wie möglich wieder eingeschaltet werden, damit sie wieder ihre Schutzfunktion erfüllen können.

Knieairbag*



Abb. 22 Auf der Fahrerseite: Einbauort des Knieairbags.



Abb. 23 Auf der Fahrerseite: Wirkungsbereich des Knieairbags.

Der Knieairbag befindet sich auf der Fahrerseite im unteren Bereich der Instrumententafel » » **Abb. 22**. Der Einbauort ist durch das Wort „AIRBAG“ gekennzeichnet.

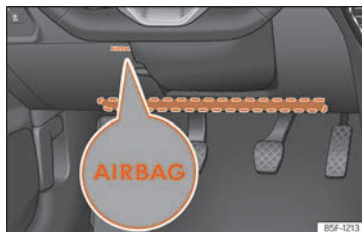
Der rot eingerahmte Bereich (Wirkungsbereich) » » **Abb. 23** wird vom auslösenden Knieairbag erfasst. In diesen Bereich dürfen niemals Gegenstände abgelegt oder befestigt werden.

⚠️ ACHTUNG

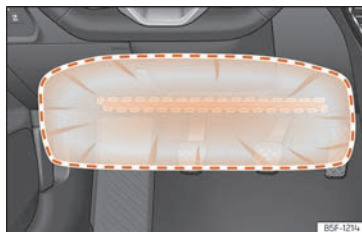
- Der Knieairbag entfaltet sich vor dem Knie des Fahrers. Immer den Wirkungsbereich des Knieairbags frei lassen.
- Niemals Gegenstände auf der Abdeckung sowie im Wirkungsbereich des Knieairbags befestigen.
- Stellen Sie den Fahrersitz so ein, dass mindestens 10 cm (4 Zoll) zwischen den Knien und diesem Airbag liegen. Wenn diese Anforderung auf Grund körperlicher Gegebenheiten nicht erfüllt werden kann, unbedingt mit einem Fachbetrieb in Verbindung setzen.

Center-Airbag*



Abb. 24 Im Sitzlehnenpolster des Fahrerplatzes: Center-Airbag.



Abb. 25 Vollständig entfalteter Center-Airbag (Entfaltungsbereich)

Der Center-Airbag wird für die Vordersitze verbaut und befindet sich in dem Sitzlehnenpolster des Fahrerplatzes.

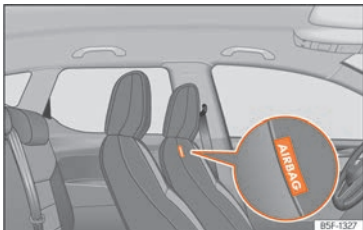
Der Einbauort des Center-Airbags ist durch den Schriftzug „AIRBAG“ gekennzeichnet »» **Abb. 24.**

Der rot eingerahmte Bereich wird vom auslösenden Center-Airbag erfasst (Entfaltungsbereich) »» **Abb. 25.** Aus diesem Grund dürfen sich in diesem Bereich keine Gegenstände befinden »» **⚠.**

Der Center-Airbag löst bei einer Seitenkollision oder einem Überschlag* des Fahrzeugs aus und verringert so das Risiko einer Verletzung der Insassen.

⚠ ACHTUNG

Bei Auslösung entfaltet sich der Airbag in Sekundenbruchteilen und mit hoher Geschwindigkeit

- Immer den Entfaltungsbereich des Center-Airbags frei lassen.
- Befestigen Sie keine Gegenstände auf der Abdeckung oder im Entfaltungsbereich des Center-Airbags.
- Zwischen Insassen der Vordersitze und dem Entfaltungsbereich des Airbags dürfen sich keine weiteren Personen, Tiere oder Gegenstände befinden. Stellen Sie sicher, dass dies immer von allen Insassen, einschließlich der Kinder, eingehalten wird.
- Verwenden Sie niemals Sitzbezüge/-schonbezüge, die nicht ausdrücklich für die Sitze dieses Fahrzeugs zugelassen sind.

Der Center-Airbag kann sich sonst bei einer Auslösung nicht entfalten.

⚠ ACHTUNG

Unsachgemäßer Umgang mit dem Fahrer- und Beifahrersitz kann die ordnungsgemäße Funktion des Center-Airbags verhindern und schwere Verletzungen verursachen.

- Die Vordersitze dürfen nicht aus dem Fahrzeug ausgebaut und an den Teilen der Vordersitze dürfen keine Veränderungen vorgenommen werden.
- Wenn zu große Kräfte auf die Sitzlehnenseiten einwirken, besteht die Gefahr, dass das Center-Airbag nicht einwandfrei, gar nicht oder unerwartet ausgelöst wird.
- Beschädigungen der Original-Sitzbezüge oder der Naht im Modulbereich des Center-Airbags umgehend durch einen Fachbetrieb beheben lassen.

Seitenairbags*



Abb. 26 Seitenairbag im Fahrersitz



Abb. 27 Komplettaufgeblasene Seitenairbags auf der linken Fahrzeugseite

Ausstattungsabhängig sind die Seitenairbags in den Rückenlehnen der Vordersitze und in den Seiten der Rücksitzbank eingebaut

»» Abb. 26, »» Abb. 27.

Die Einbauorte der Seitenairbags sind im unteren Bereich der Rückenlehnen mit dem Schriftzug „AIRBAG“ gekennzeichnet.

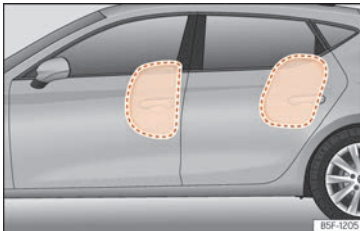
Das Seitenairbag-System bietet in Ergänzung zu den Sicherheitsgurten einen zusätzlichen Schutz für den Oberkörperbereich bei Seitenkollisionen mit höherer Unfallschwere »»» ⚠.

Im Fall von Seitenkollisionen verringern die Seitenairbags das Verletzungsrisiko für die Partien des Körpers, die direkt vom Aufprall betroffen sind. Neben des normalen Schutzes der Sicherheitsgurte werden die Insassen auch bei einem Seitenaufprall festgehalten; auf diese Weise entfalten diese Airbags ihre höchste Schutzwirkung.

⚠ ACHTUNG

- Wenn die Insassen keine Sicherheitsgurte angelegt haben, sich während der Fahrt nach vorne lehnen oder eine falsche Sitzposition einnehmen, setzen Sie sich im Falle eines Unfalls einem erhöhten Verletzungsrisiko aus, wenn das Seitenairbag-System auslöst.
- Damit die Seitenairbags ihre volle Schutzwirkung entfalten können, muss die durch die Sicherheitsgurte vorgegebene Sitzposition während der Fahrt immer beibehalten werden.
- Bei einem seitlichen Aufprall werden die Seitenairbags nicht ausgelöst, wenn die Sensoren den Druckanstieg im Innern der Türen nicht korrekt messen, da die Luft aus

Bereichen mit Löchern oder Öffnungen in den Türverkleidungen entweicht.

- Fahren Sie nicht, wenn Teile der inneren Türverkleidungen ausgebaut wurden oder nicht korrekt ausgerichtet sind.
- Fahren Sie nicht, wenn die Lautsprecher in den Türverkleidungen ausgebaut wurden; es sei denn, die Lautsprecheröffnungen wurden ordnungsgemäß abgedeckt.
- Stellen Sie sicher, dass die Öffnungen abgedeckt oder verschlossen wurden, nachdem Lautsprecher oder anderes Zubehör in die inneren Türverkleidungen eingebaut wurden.
- Zwischen den Insassen auf den äußeren Sitzplätzen und dem Wirkungsbereich der Airbags dürfen sich keine weiteren Personen, Tiere oder Gegenstände befinden. Damit die Funktion der Seitenairbags nicht beeinträchtigt wird, dürfen an den Türen keine Zubehörteile, wie z.B. Getränkehalter, befestigt werden.
- An den Kleiderhaken im Fahrzeug darf nur leichte Bekleidung aufgehängt werden. In den Taschen der Kleidungsstücke dürfen sich keine schweren und scharfkantigen Gegenstände befinden.
- Es dürfen keine zu großen Kräfte (wie z.B. kräftiges Stoßen oder Gegentreten) auf die Sitzlehenseiten einwirken, da sonst das System beschädigt werden kann. Die Seitenairbags würden in diesem Fall nicht auslösen!

- Es dürfen keinesfalls Sitz- oder Schonbezüge auf Sitzen mit eingebautem Seitenairbag aufgezogen werden, die nicht ausdrücklich für die Verwendung in Ihrem Fahrzeug freigegeben sind. Da sich der Luftsack aus der Sitzlehne seitlich heraus entfaltet, würde bei Verwendung von nicht freigegebenen Sitz- oder Schonbezügen die Schutzfunktion Ihres Seitenairbags erheblich beeinträchtigt werden.
- Beschädigungen der Original-Sitzbezüge oder der Naht im Modulbereich der Seitenairbags umgehend durch einen Fachbetrieb beheben lassen.
- Die Airbags schützen Sie nur bei einem Unfall und müssen nach einer Auslösung ersetzt werden.
- Alle Arbeiten am Airbag sowie der Aus- und Einbau von Systemteilen wegen anderer Reparaturarbeiten (z.B. Vordersitz aus- und einbauen) dürfen nur von einem Fachbetrieb ausgeführt werden. Ist dies nicht der Fall, kann eine Störung des Airbag-Systems auftreten.

Kopfairbags



Abb. 28 Einbauort der Kopfairbags

Die Kopfairbags befinden sich zu beiden Seiten im Innenraum oberhalb der Türen »» Abb. 28 und sind durch die Schriftzüge „AIRBAG“ gekennzeichnet.

Das Kopfairbag-System bietet in Ergänzung zu den Sicherheitsgurten einen zusätzlichen Schutz für den Kopf- und Oberkörperbereich der Insassen bei Seitenkollisionen mit höherer Unfallschwere oder Überschlag* des Fahrzeugs »» ⚠.

Der rot eingerahmte Bereich wird vom auslösenden Kopfairbag erfasst (Entfaltungsbereich) »» Abb. 28. Deshalb dürfen in diesen Bereich niemals Gegenstände abgelegt oder befestigt werden »» ⚠.

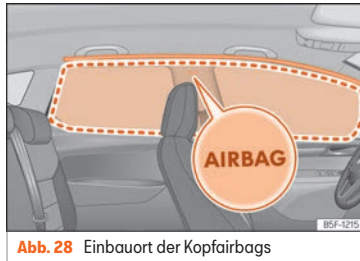
Bei einer Seitenkollision wird der Kopfairbag an der Unfallseite des Fahrzeugs ausgelöst.

Die Kopfairbags reduzieren bei Seitenkollisionen die Verletzungsgefahr der Insassen auf den Vordersitzen und den hinteren äußeren Sitzplätzen auf der dem Unfall zugewandten Körperpartie.

⚠ ACHTUNG

- Damit die Kopfairbags ihre volle Schutzwirkung entfalten können, muss die durch die Sicherheitsgurte vorgegebene Sitzposition während der Fahrt immer beibehalten werden.
- Aus Sicherheitsgründen muss bei Fahrzeugen, in denen eine Innenraum-Trennscheibe eingebaut wird, der Kopfairbag abgeschaltet werden. Wenden Sie sich zur Ausführung dieser Abschaltung an Ihren Fachbetrieb.
- Zwischen den Insassen und dem Austrittsbereich der Kopfairbags dürfen sich keine weiteren Personen, Tiere oder Gegenstände befinden, damit sich die Kopfairbags ungehindert entfalten und ihre maximale Schutzfunktion ausüben können. Deshalb dürfen an den Seitenscheiben keine Art von Rollos angebaut werden, die nicht ausdrücklich für die Verwendung in Ihrem Fahrzeug freigegeben sind.
- An den Kleiderhaken im Fahrzeug darf nur leichte Bekleidung aufgehängt werden. In den Taschen der Kleidungsstücke dürfen sich keine schweren und scharfkantigen Gegenstände befinden. Außerdem dürfen »»

Sie zum Aufhängen der Kleidung keine Kleiderbügel verwenden.

- Die Airbags schützen Sie nur bei einem Unfall und müssen nach einer Auslösung ersetzt werden.
- Alle Arbeiten am Kopfairbag sowie der Aus- und Einbau von Systemteilen wegen anderer Reparaturarbeiten (z.B. Dachhimmel ausbauen) dürfen nur von einem Fachbetrieb ausgeführt werden. Ist dies nicht der Fall, kann eine Störung des Airbag-Systems auftreten.
- Die Steuerung der Seiten- und Kopfairbags erfolgt mittels Sensoren, die sich im Innern der Vordertüren befinden. Um die korrekte Funktion der Seiten- und Kopfairbags nicht zu beeinträchtigen, dürfen weder die Türen noch die Türverkleidungen verändert werden (z. B. durch den nachträglichen Einbau von Lautsprechern). Schäden an der Vordertür können die korrekte Funktion des Airbag-Systems beeinträchtigen. Alle Arbeiten an der Vordertür müssen in einem Fachbetrieb ausgeführt werden.

Sicherer Transport von Kindern

Sicherheit von Kindern

Einführung

Aus Sicherheitsgründen und aufgrund der Unfallstatistiken sollten Kinder bis zu einem Alter von 12 Jahren immer auf dem Rücksitz transportiert werden. Je nach Alter, Körpergröße und Gewicht sind Kinder auf den Rücksitzen in einem Kindersitz zu transportieren oder durch die vorhandenen Sicherheitsgurte zu sichern. Der Kindersitz würde aus Sicherheitsgründen in der Mitte der Rücksitzbank oder hinter dem Beifahrersitz montiert werden.

Auch Kinder unterliegen im Falle eines Unfalls den physikalischen Gesetzen »» Seite 22. Im Gegensatz zu Erwachsenen sind die Muskeln und die Knochenstruktur von Kindern noch nicht vollständig ausgebildet. Sie sind deshalb einem erhöhten Verletzungsrisiko ausgesetzt.

Um dieses Verletzungsrisiko zu reduzieren, dürfen Kinder nur in speziellen Kindersitzen befördert werden!

Wir möchten Ihnen empfehlen, für Ihr Fahrzeug Kinderrückhaltesysteme aus dem Original SEAT-Zubehörprogramm zu verwenden, das Ihnen Systeme für alle Altersklassen bie-

tet (nicht in allen Ländern) (siehe www.seat.com).

Diese speziell entworfenen und zugelassenen Systeme erfüllen die Norm ECE-R44.

SEAT empfiehlt, die auf der Webseite aufgeführten Kindersitze folgendermaßen zu befestigen:

- Rückwärts zur Fahrtrichtung gerichtete Kindersitze (Gruppe 0+): ISOFIX und Stützfuß (ROMER BABY SAFE PLUS SHR II + ISOFIX BASE / PEKE GO I-SIZE + I-SIZE BASE).
- In Fahrtrichtung gerichtete Kindersitze (Gruppe 1): ISOFIX und Top Tether (ROMER DUO PLUS + TOP TETHER / PEKE G1 TRIFIX I-SIZE).
- In Fahrtrichtung gerichtete Kindersitze (Gruppe 2): Sicherheitsgurt und ISOFIX (ROMER BRITAX KIDFIX² S).
- In Fahrtrichtung gerichtete Kindersitze (Gruppe 3): Sicherheitsgurt (TAKATA MAXI).

Für den Einbau und die Benutzung von Kindersitzen sind die gesetzlichen Bestimmungen und Anweisungen des jeweiligen Kindersitzherstellers zu beachten. Lesen und beachten Sie in jedem Fall »» Seite 38.

Wir empfehlen Ihnen, die Bedienungsanleitung des Kindersitzherstellers dem Bordbuch beizulegen und immer im Fahrzeug mitzuführen.

Einteilung der Kindersitze in Gruppen



Abb. 29 Beispiele für Kindersitze.

Es dürfen nur Kindersitze benutzt werden, die amtlich zugelassen und für das Kind geeignet sind.

Für diese Sitze gilt die Norm ECE-R44 oder ECE-R129. ECE-R bedeutet: Economic Commission for Europe-Regelung.

Kindersitze nach Gewichtsgruppe

Die Kindersitze sind in fünf Gruppen eingeteilt:

Altersgruppe	Gewicht des Kindes
Gruppe 0	Bis 10 kg
Gruppe 0+	Bis 13 kg
Gruppe 1	Von 9 bis 18 kg
Gruppe 2	Von 15 bis 25 kg
Gruppe 3	Von 22 bis 36 kg

Kindersitze, die nach der Norm ECE-R44 oder ECE-R129 geprüft sind, haben am Sitz das ECE-R44 oder ECE-R129-Prüfzeichen (großes E im Kreis, darunter die Prüfnummer) fest angebracht.

Für den Einbau und die Benutzung von Kindersitzen sind die gesetzlichen Bestimmungen und Anweisungen des jeweiligen Kindersitzerstellers zu beachten.

Wir empfehlen Ihnen, die Bedienungsanleitung des Kindersitzerstellers dem Bordbuch beizulegen und immer im Fahrzeug mitzuführen.

SEAT empfiehlt, Kindersitze aus dem **Original Zubehör-Katalog** zu verwenden. Diese Sitze wurden für die Verwendung in Fahrzeugen von SEAT ausgewählt und geprüft. Der passende Sitz für Ihr Modell und die gewünschte Altersgruppe ist bei SEAT Fachbetrieben erhältlich.

Kindersitze nach Zulassungskategorien

Die Kindersitze können über die Zulassungskategorie universal, semi-universal, fahrzeugspezifisch (alle nach Norm ECE-R44) oder i-Size (nach Norm ECE-R129) verfügen.

- **Universal:** Die Kindersitze der Zulassung universal können in alle Fahrzeuge eingebaut werden. Es ist keine Modellliste zu berücksichtigen. Im Falle der universalen Zulassung für ISOFIX ist der Kindersitz zusätzlich mit einem oberen Befestigungsgurt (Top Tether) ausgestattet.

- **Semi-universal:** Die Kindersitze der Zulassung semi-universal müssen die Anforderungen der universalen Zulassung erfüllen und über zusätzlich geprüfte Sicherheitsvorrichtungen zur Befestigung des Kindersitzes verfügen. Die Kindersitze mit Zulassung semi-universal enthalten eine Liste der Fahrzeuge, in denen sie eingebaut werden dürfen.

- **Fahrzeugspezifisch:** Die spezifische Fahrzeugzulassung erfordert eine für jedes Fahrzeug gesonderte dynamische Prüfung des Kindersitzes. Die Kindersitze mit spezifischer Fahrzeugzulassung enthalten ebenfalls eine Liste der Fahrzeugmodelle, in denen sie eingebaut werden dürfen.

- **i-Size:** Die Kindersitze der Zulassung i-Size müssen die Anforderungen der Regelung ECE-R129 hinsichtlich Einbau und Sicherheit »

erfüllen. Die Hersteller von Kindersitzen können angeben, welche Sitze über die i-Size-Zulassung für dieses Fahrzeug verfügen.

Einbau und Umgang mit den Kindersitzen



Hinweise zum Einbau eines Kindersitzes

Wenn Sie einen Kindersitz einbauen, beachten Sie bitte die folgenden allgemeinen Hinweise, die für alle Kindersitze unabhängig von ihrem Befestigungssystem gelten.

- Lesen und beachten Sie die Bedienungsanleitung des Kindersitzherstellers.
- Bauen Sie den Kindersitz vorzugsweise auf dem Rücksitz hinter dem Beifahrer ein, damit das Kind auf der Gehwegseite aussteigen kann.
- Stellen Sie die Höhe des Sicherheitsgurts so ein, dass er auf natürliche Weise und ohne

Knicke zum Kindersitz passt. Bei Kindersitzen in entgegengesetzter Fahrtrichtung sollte die unterste Position der Gurthöheneinstellung verwendet werden.

- Zur ordnungsgemäßen Nutzung eines entgegengesetzt zur Fahrtrichtung auf den Rücksitzen montierten Kindersitzes, müssen die Rückenlehnen der Vordersitze so eingestellt werden, dass sie nicht mit dem Kindersitz in Berührung geraten. Bei Befestigungssystemen mit dem Kindersitz in Fahrtrichtung, muss die Rückenlehne des Vordersitzes so eingestellt werden, dass genügend Freiraum zu den Füßen des Kindes verbleibt.
- Für den korrekten Einbau des Kindersitzes auf den Rücksitzen, die Kopfstützen verstellen oder ausbauen, um ein Berühren mit dem Kindersitz zu vermeiden.
- Bei Verwendung eines Kindersitzes vom Typ semi-universal, der mittels Sicherheitsgurt und Stützfuß im Fahrzeug befestigt wird, darf dieser nicht auf dem mittleren Rücksitz eingebaut werden, da der Abstand zum Boden geringer als bei den anderen Sitzen ist, so dass wegen des Stützfußes der Kindersitz nicht ausreichend stabilisiert wird.
- Um einen Kindersitz auf dem Beifahrersitz anzubringen, muss er so weit wie möglich

nach hinten verschoben und in die höchste Position gebracht werden. Die Sitzlehne in aufrechte Position bringen¹⁾.

Wichtige Hinweise zum Beifahrer-Frontairbag

Auf der Sonnenblende und/oder dem hinteren Türrahmen der Beifahrerseite ist ein Aufkleber mit wichtiger Information zum Beifahrer-Airbag angebracht »» Abb. 30.

Beachten Sie die Sicherheitshinweise folgenden Kapitel:

- Sicherheitsabstand zum Beifahrerairbag »» Seite 27.
- Gegenstände zwischen dem Beifahrer und dem Beifahrerairbag »» ⚠ in Frontairbags auf Seite 31.

Der funktionsfähige Beifahrer-Frontairbag stellt für ein mit dem Rücken zur Fahrtrichtung sitzendes Kind eine große Gefahr dar, da die Aufprallwucht des Airbags gegen den Kindersitz lebensgefährliche oder tödliche Verletzungen verursachen kann. Transportieren Sie Kinder im Alter bis 12 Jahre stets auf dem Rücksitz.

Aus diesem Grund empfehlen wir Ihnen dringend, Kinder auf den Rücksitzen zu transportieren. Es ist der sicherste Ort im Fahrzeug. Alternativ kann der Beifahrerairbag mit dem Schlüsselschalter deaktiviert werden »» Seite 31. Benutzen Sie für den Transport des Kindes einen für das Alter und die Größe geeigneten Kindersitz »» Seite 37.

⚠ ACHTUNG

- Wenn auf dem Beifahrersitz ein Kindersitz montiert wird, erhöht sich im Falle eines Unfalles für das Kind das Risiko lebensgefährlicher oder tödlicher Verletzungen.
- Ein auslösender Beifahrerairbag kann den rückwärtsgerichteten Kindersitz treffen und diesen mit voller Wucht gegen die Tür, den Dachhimmel oder die Rückenlehne kaputtulieren.
- Befestigen Sie niemals einen Kindersitz auf dem Beifahrersitz, wenn das Kind mit dem Rücken zur Fahrtrichtung sitzt und der Beifahrerairbag funktionsfähig ist – Lebensgefahr! Wenn es aber notwendig sein sollte, schalten Sie den Beifahrer-Frontairbag ab »» Seite 31. Wenn der Beifahrersitz eine Höhenverstellung aufweist, bringen Sie diesen in die hinterste und höchste Position. Wenn Sie über einen fest montierten

Sitz verfügen, installieren Sie kein Kinderückhaltesystem an dieser Stelle.

- Bei Modellausführungen ohne Schlüsselschalter müssen Sie für die Abschaltung des Airbags eine Fachwerkstatt aufsuchen. Vergessen Sie nicht, den Airbag wieder einzuschalten, wenn sich ein Erwachsener auf dem Beifahrersitz setzen möchte.
- Erlauben Sie einem Kind niemals, ungesichert im Fahrzeug mitgenommen zu werden oder während der Fahrt im Fahrzeug zu stehen bzw. auf den Sitzen zu knien. Im Falle eines Unfalls wird das Kind durch das Fahrzeug geschleudert und kann sich und andere Mitfahrer dadurch lebensgefährlich verletzen.
- Niemals ein Kind alleine im Kindersitz oder im Fahrzeug lassen.
- Kinder unter 1,50 m Körpergröße dürfen ohne Kindersitz nicht mit einem normalen Sicherheitsgurt angegurtet werden, da es sonst bei plötzlichen Bremsmanövern oder einem Unfall zu Verletzungen im Bauch- und Halsbereich kommen kann.
- Wenn ein Kindersitz auf den Rücksitzen montiert wird, empfiehlt es sich, die Kindersicherung der Türen zu aktivieren »» Seite 117.

¹⁾ Es sind die jeweilige Gesetzgebung des Landes sowie die Herstellervorschriften zu Verwendung und Einbau von Kindersitzen einzuhalten.

Befestigungssysteme

Je nach Land werden unterschiedliche Befestigungssysteme zum sicheren Einbau der Kindersitze verwendet.

Übersicht der Befestigungssysteme

- **ISOFIX:** ISOFIX ist ein standardisiertes Befestigungssystem, das eine schnelle und sichere Befestigung des Kindersitzes im Fahrzeug ermöglicht. Die ISOFIX-Befestigung stellt eine starre Verbindung zwischen dem Kindersitz und der Karosserie her.

Der Kindersitz verfügt über zwei starre Befestigungsbügel, auch Rastarme genannt. Diese Rastarme werden in ISOFIX-Halbebügel eingeraset, die sich zwischen der Rücksitzbank der Rücksitzlehne befinden (an den Seitensitzen). Die ISOFIX-Befestigung wird hauptsächlich in Europa verwendet »» Seite 41. Ggf. ist die ISOFIX-Befestigung mit einem oberen Befestigungsgurt (Top Tether) oder einem Stützfuß zu ergänzen.

- **Dreipunkt-Automatiksicherheitsgurt.** Der Kindersitz sollte nach Möglichkeit immer mit dem ISOFIX-Befestigungssystem statt mit dem Dreipunkt-Automatiksicherheitsgurt befestigt werden »» Seite 45.

Zusätzliche Befestigungen:

- **Top Tether:** Der obere Befestigungsgurt wird über die Rücksitzlehne geführt und mit einem Haken am Befestigungspunkt fixiert. Die Befestigungspunkte befinden sich auf der Rückseite der Rücksitzlehne im Gepäckraum »» Seite 43. Die Befestigungsöse des Top Tether-Gurts sind mit einem Ankersymbol versehen.
- **Stützfuß:** Einige Kindersitze stützen sich mit einem Stützfuß am Fahrzeugboden ab. Der Stützfuß verhindert, dass der Kindersitz bei einem Aufprall nach vorne kippt. Die mit einem Stützfuß ausgestatteten Kindersitze sind ausschließlich auf dem Beifahrersitz oder auf den Seitenplätzen der Rücksitzbank zu verwenden »» ⚠. Für den Einbau dieser Art von Kin-

dersitzen schauen Sie bitte zusätzlich auf die Liste der für diesen Einbau zugelassenen Fahrzeuge, die Sie in der Anleitung des Kinderrückhaltesystems finden.

Empfohlene Befestigungssysteme für Kindersitze

SEAT empfiehlt, die Kindersitze folgendermaßen zu befestigen:

- **Rückwärts zur Fahrtrichtung gerichtete Babysitze oder Kindersitze:** ISOFIX und Stützfuß oder i-Size.
- **In Fahrtrichtung gerichtete Kindersitze:** ISOFIX und Top Tether.

⚠ ACHTUNG

Die unsachgemäße Verwendung des Stützfußes kann zu schweren oder tödlichen Unfällen führen.

- **Stellen Sie sicher, dass der Stützfuß korrekt und sicher installiert ist.**

Befestigung eines Kindersitzes mit dem System ISOFIX/i-Size und Top Tether



Abb. 32 Rückansicht: eingepprägte Schlitzlöcher für Griff auf die ISOFIX/i-Size-Halteösen.



Abb. 33 Beifahrersitz: ISOFIX/i-Size-Halteösen.

Die Kindersitze können schnell, einfach und sicher mit dem „ISOFIX-“ und Top Tether-System auf den äußeren Rücksitzen und am Beifahrersitz befestigt werden.

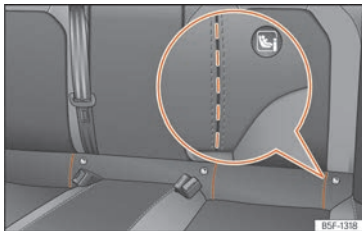
Zwei „ISOFIX“-Halteösen sind jeweils an den beiden äußeren Rücksitzen und dem Beifahrersitz vorhanden.

Bei bestimmten Fahrzeugen sind die Halteösen am Sitzgerüst, bei anderen am Ladeboden befestigt. Die „ISOFIX“-Halteösen befinden sich zwischen der Rück Sitzlehne und der Rück Sitzbank » **Abb. 32**, » **Abb. 33**. Die Top Tether-Halteösen befinden sich im hinteren Bereich der Rück Sitzlehnen (hinter den Rück Sitzlehnen oder im Gepäckraumbereich) » **Seite 43**.

Zur Kompatibilität der „ISOFIX“-Systeme im Fahrzeug siehe nachstehende Tabelle.

ISOFIX-Positionen im Fahrzeug

Gewichtsgruppe	Größenklasse ^{a)}	Gerät	Beifahrersitz		Seitlicher Rück-sitz	Mittlerer Rück-sitz
			Airbag eingeschaltet	Airbag abgeschaltet		
Gruppe 0 bis 10 kg	E	ISO/R1	X	IL	IL	X

IUF: Für universelle, vorwärts gerichtete ISOFIX-Kinderrückhaltesysteme in dieser Gewichtsgruppe geeignet.

IL: Geeignet für bestimmte Kinderrückhaltesysteme (KRS) ISOFIX der Kategorie spezielles Fahrzeug, eingeschränkt oder semi-universal. Beachten Sie die Fahrzeugliste des Kindersitzherstellers.

X: ISOFIX-Position nicht für ISOFIX-Kinderrückhaltesysteme dieser Gewichtsgruppe oder Größenklasse geeignet.

»

Gewichtsgruppe	Größenklasse ^{a)}	Gerät	Beifahrersitz		Seitlicher Rück-sitz	Mittlerer Rück-sitz
			Airbag eingeschaltet	Airbag abgeschaltet		
Gruppe 0+ bis 13 kg	E	ISO/R1	X	IL	IL	X
	D	ISO/R2	X	IL	IL	X
	C	ISO/R3	X	IL	IL	X
Gruppe I 9 bis 18 kg	D	ISO/R2	X	IL	IL	X
	C	ISO/R3	X	IL	IL	X
	B	ISO/F2	X	IL, IUF	IL, IUF	X
	B1	ISO/F2X	X	IL, IUF	IL, IUF	X
	A	ISO/F3	X	IL, IUF	IL, IUF	X
Gruppe II 15 bis 25 kg	B2/B3	ISO/B2/B3 ^{b)}	X	IL	IL	X
Gruppe III 22 bis 36 kg	B2/B3	ISO/B2/B3 ^{b)}	X	IL	IL	X

IUF: Für universelle, vorwärts gerichtete ISOFIX-Kinderrückhaltesysteme in dieser Gewichtsgruppe geeignet.

IL: Geeignet für bestimmte Kinderrückhaltesysteme (KRS) ISOFIX der Kategorie spezielles Fahrzeug, eingeschränkt oder semi-universal. Beachten Sie die Fahrzeugliste des Kindersitzherstellers.

X: ISOFIX-Position nicht für ISOFIX-Kinderrückhaltesysteme dieser Gewichtsgruppe oder Größenklasse geeignet.

^{a)} Die Angabe der Größenklasse entspricht dem zulässigen Körpergewicht für den Kindersitz. Bei Kindersitzen mit der Zulassung „universell“ oder „halb-universell“ ist die Größenklasse auf dem Zulassungsetikett der ECE angegeben. Die Angabe der Größenklasse befindet sich auf dem jeweiligen Kindersitz.

^{b)} Für den Einbau an den Vordersitzen muss die Kopfstütze entfernt und der Winkel der Rücksitzlehne geöffnet werden.

i-Size-Positionen im Fahrzeug

Beifahrersitz		Seitlicher Rücksitz	Mittlerer Rücksitz
Airbag eingeschaltet	Airbag abgeschaltet		
X	i-U	i-U	X

i-U: Geeignete Position für i-Size-Kinderrückhaltesysteme in Fahrtrichtung und entgegen der Fahrtrichtung mit der Zulassung universal.

X: Nicht geeignete Position für i-Size-Kinderrückhaltesysteme.

Befestigung des Kindersitzes mit dem System „ISOFIX/i-Size“

Beachten Sie unbedingt die Bedienungsanleitung des Kindersitzherstellers.

- Öffnen Sie vorab per Hand den eingepprägten Bereich hinter den markierten Schlitzen, um an die Halteösen zu gelangen »» Abb. 32.
- Stecken Sie den Kindersitz auf die „ISOFIX“-Halteösen, bis der Kindersitz hörbar einrastet. Wenn der Kindersitz über eine Top Tether Befestigung verfügt, befestigen Sie ihn an der entsprechenden Öse »» Seite 43. Befolgen Sie die Anweisungen des Kindersitzherstellers.
- Führen Sie an beiden Seiten des Kindersitzes eine Zugprobe durch, um die korrekte Befestigung zu prüfen.

Die Kindersitze mit dem Befestigungssystem „ISOFIX/i-Size“ und Top Tether sind bei den Servicebetrieben erhältlich.

⚠ ACHTUNG

Die Halteösen wurden exklusiv für Sitze mit den Systemen „ISOFIX“ und Top Tether entworfen.

- Befestigen Sie niemals andere Kindersitze ohne die Systeme „ISOFIX“ oder Top Tether, noch Gurte oder andere Gegenstände an den Halteösen, ansonsten besteht die Gefahr tödlicher Verletzungen.
- Achten Sie darauf, dass der Kindersitz korrekt in den Halteösen „ISOFIX“ und Top Tether befestigt ist.

Befestigungsgurte Top Tether



Abb. 34 Rücksitze: Einstellung und Einbau je nach Top Tether-Gurt.

»

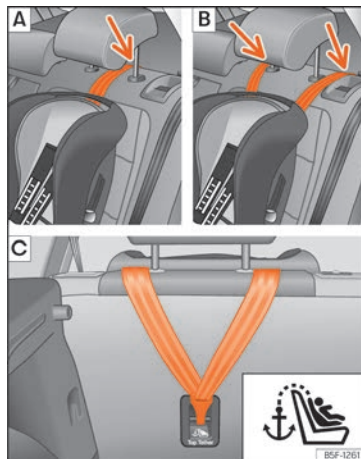

Abb. 35 Beifahrersitz: Einstellung und Einbau je nach Top Tether-Gurt.

Kindersitze mit Top Tether-System sind mit einem Gurt zur Befestigung desselben am Verankerungspunkt des Fahrzeugs ausgestattet, der sich im hinteren Teil der Rückenlehne des Rücksitzes befindet, und bieten einen besseren Rückhalt.

Der Zweck dieses Gurtes besteht in der Reduzierung der Bewegung des Kindersitzes nach vorn im Falle einer Kollision, sowie in der Verringerung der Verletzungsgefahr des Kopfes durch Zusammentreffen mit dem Innenraum des Fahrzeugs.

Verwendung des Top Tether-Systems bei gegen die Fahrtrichtung montierten Kindersitzen

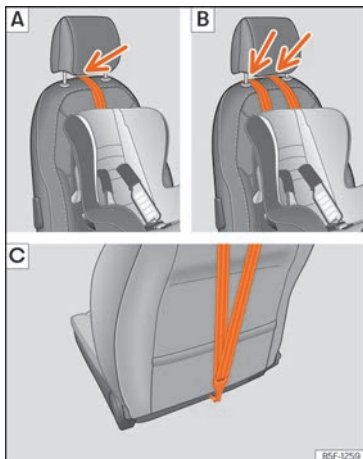
Derzeit gibt es nur sehr wenige Kindersitze, die in Gegenfahrtrichtung montiert sind und das Top Tether-System verwenden. Lesen und beachten Sie bitte die Anweisungen des Kindersitzherstellers, um sich mit der sachgerechten Befestigung des Top Tether-Gurtes vertraut zu machen.

Haltegurt befestigen

- Breiten Sie den Top-Tether-Haltegurt des Kindersitzes entsprechend den Anweisungen des Kindersitzherstellers aus.
- Führen Sie den Gurt unter der Kopfstütze durch (in Abhängigkeit der Gebrauchsanweisungen des Kindersitzes ggf. Kopfstütze anheben oder entfernen) »» Abb. 34 [A]/[B], »» Abb. 35 [A]/[B].

- Den Haltegurt nach hinten führen und ordnungsgemäß in die Verankerung an der Rückseite der Sitzlehne einhaken »» Abb. 34 [C], »» Abb. 35 [C].
- Den Haltegurt gemäß den Anweisungen des Herstellers festziehen.

Befestigungsgurt lösen

- Den Befestigungsgurt gemäß den Anweisungen des Herstellers lockern.
- Drücken Sie auf das Schloss und nehmen Sie den Haltegurt vom Verankerungspunkt ab.

⚠ ACHTUNG

Ein unsachgemäßer Einbau von Kindersitzen erhöht das Verletzungsrisiko bei Unfällen.

- Befestigen Sie niemals den Befestigungsgurt an einer der Befestigungsösen im Gepäckraum.
- Weder an den unteren Verankerungen (ISOFIX) noch an den oberen Verankerungen (Top Tether) dürfen Gepäckstücke oder andere Gegenstände befestigt bzw. gesichert werden.

Befestigung des Kindersitzes mit Sicherheitsgurt



Abb. 36 Auf den Rücksitzen: Einbau des Kindersitzes.

Wenn Sie in Ihrem Fahrzeug einen Kindersitz der Zulassungskategorie universal (U) anbringen möchten, müssen Sie prüfen, ob der Sitz für dieses Fahrzeug zugelassen ist. Die erforderlichen Informationen finden Sie auf dem orangefarbenen ECE-Zulassungsetikett des Kindersitzes. In der folgenden Tabelle finden Sie die verschiedenen Befestigungsoptionen.

Gewichtsguppe	Beifahrersitz ^{a)}		Seitlicher Rücksitz	Mittlerer Rücksitz ^{b)}
	Airbag eingeschaltet	Airbag abgeschaltet ^{c)}		
Gruppe 0 bis 10 kg	X	U	U	U
Gruppe 0+ bis 13 kg	X	U	U	U
Gruppe I 9 bis 18 kg	X	U	U	U
Gruppe II 15 bis 25 kg	X	UF	UF	UF
Gruppe III 22 bis 36 kg	X	UF	UF	UF

X: In dieser Konfiguration nicht zum Einbau von Kindersitzen geeignet.

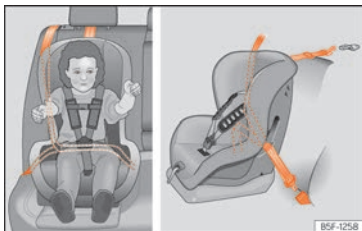
U: Geeignet für universale Rückhaltesysteme zum Einsatz in dieser Gewichtsguppe.

UF: Akzeptabel für universale Kinderrückhaltesysteme mit Blick nach vorn, die für diese Gewichtsguppe zugelassen sind.

^{a)} Es sind die jeweilige Gesetzgebung des Landes sowie die Herstellervorschriften zu Verwendung und Einbau von Kindersitzen einzuhalten.

^{b)} Semi-universale Kindersitze, bei denen die Befestigung mit dem Sicherheitsgurt des Autos und dem Stützfuß erfolgt, sind nicht auf dem mittleren Platz der Rücksitzbank zu verwenden.

^{c)} Sitze **ohne** Sitzhöhenregulierung sind ganz nach hinten zu schieben. Sitze **mit** Sitzhöhenregulierung sind ganz nach hinten und nach oben zu schieben.

Befestigung des Kindersitzes mit Sicherheitsgurt

- Stellen Sie die Höhe des Sicherheitsgurts so ein, dass er auf natürliche Weise und ohne Knicke zum Kindersitz passt. Bei Kindersitzen in entgegengesetzter Fahrtrichtung sollte die unterste Position der Gurthöheneinstellung verwendet werden.
- Legen Sie den Sicherheitsgurt an und führen Sie ihn gemäß den Anweisungen des Kindersitzherstellers durch den Kindersitz.
- Stellen Sie sicher, dass der Sicherheitsgurt nicht verdreht ist.
- Stecken Sie die Schlosszunge des Sicherheitsgurts in das entsprechende Gurtschloss am Sitz ein, bis diese hörbar einrastet.

ACHTUNG

Kinder müssen während der Fahrt mit einem dem Alter, dem Körpergewicht und der Körpergröße entsprechenden Rückhaltesystem im Fahrzeug gesichert sein.

- Lesen und beachten Sie in jedem Fall die Informationen und Warnhinweise zum Umgang mit den Kindersitzen »» Seite 38.

Notsituationen

Selbsthilfe



Inforuf-, Pannruf- und Notruf-Service*

Funktionsweise



Abb. 37 In der Dachkonsole: Schalter für Sprachdienste

Je nach Ausstattung befindet sich ein Schalter an der Dachkonsole.

Durch Drücken der Tasten ,  und  **»» Abb. 37** können folgende Sprachdienste aufgerufen werden:

- Inforuf
- Pannruf
- Notruf-Service.

Das werkseitig verbaute Steuergerät stellt die erforderliche Verbindung her.

Bei Aktivierung eines Sprachdienstes wird die Verbindung zu einem Gesprächspartner hergestellt.

Kontrollleuchte

Der Schalter verfügt über eine Kontrollleuchte **»» Abb. 37** (Pfeil). Sie dient zur Anzeige folgender Zustände:

- **Ausgeschaltet:** der eCall-Service ist nicht verfügbar.
- **Blinkt etwa 20 Sekunden nach Einschalten der Zündung rot:** der eCall-Service ist deaktiviert.
- **Leuchtet rot:** Systemfehler. Der eCall-Service ist nur eingeschränkt verfügbar. SEAT empfiehlt, einen Fachbetrieb aufzusuchen.
- **Leuchtet grün:** der eCall-Service ist verfügbar. Das System arbeitet einwandfrei.
- **Blinkt grün:** Eine Sprachverbindung ist aktiv.

Inforuf¹⁾

Mit dem Inforuf wird an Anruf an den Kundendienst von SEAT S.A. durchgeführt.

Pannruf¹⁾

Mit dem Pannruf kann im Fall einer Panne direkt um fachmännische Hilfe gebeten werden.

Parallel zum Sprachanruf werden einige Fahrzeugdaten übertragen, z. B. Ihr aktueller Standort.

Notruf-Service¹⁾

Wenn ein Notruf manuell oder bei einem Unfall mit Airbag-Auslösung automatisch ausgeführt wird, werden notrufrelevante Daten automatisch übermittelt, z. B. der aktuelle Standort des Fahrzeugs. **»» Seite 388.**

Bei einem öffentlichen Anruf verwendet der Gesprächspartner die Sprache des Landes, in dem Sie sich befinden.

Bei einem privaten Anruf hilft Ihnen der Gesprächspartner in der Sprache, die Sie im Infotainment-System konfiguriert haben. Falls die konfigurierte Sprache nicht zur Verfügung steht, wird Englisch verwendet. **»»**

¹⁾ Nur in bestimmten Ländern verfügbar.

Umleitung zur Notrufnummer 112

In einigen Situationen, in denen der Notruf-Service eingeschränkt ist oder nicht ausgeführt werden kann, wird ein Notruf an 112 getätigt.

Folgende Bedingungen können dazu führen, dass der Notruf-Service nur eingeschränkt funktioniert bzw. dass der Anruf an die Notrufnummer 112 umgeleitet wird:

- Wenn Ihr aktueller Standort in Gebieten mit keinem oder unzureichendem Mobilfunk- und GPS-Empfang liegt. Dazu können auch Tunnel, Hochhausschluchten, Garagen, Unterführungen, Berge und Täler zählen.
- Wenn in Gebieten mit ausreichendem Mobilfunk- und GPS-Empfang das Mobilfunknetz des entsprechenden Telekommunikationsanbieters nicht verfügbar ist.
- Der Notruf-Service steht nicht in allen Ländern zur Verfügung. Es gibt keine gültige Lizenz für die Nutzung des Notruf-Services.
- Wenn die für den Notruf benötigten Bauteile im Fahrzeug beschädigt oder ohne ausreichende elektrische Energie sind.
- Der Notruf-Service steht nicht in allen Ländern zur Verfügung. Je nach Standort des Fahrzeugs können die LED-Kontrollleuchten und sogar die verschiedenen Anrufarten ein bestimmtes Verhalten aufweisen.

Hinweis

Die Pannen- und Inforufe können auf Ihrer Telefonabrechnung zu Zusatzkosten führen.

Ausstattung für den Notfall

Bordwerkzeug



Abb. 38 Im Gepäckraum unter dem Gepäckraumboden: Bordwerkzeug.

Das Bordwerkzeug befindet sich im Gepäckraum, unter der Ladebodenabdeckung. Um an das Bordwerkzeug zu gelangen »» Seite 150.

Das Bordwerkzeug besteht aus folgenden Teilen:

- ① Adapter für die Anti-Diebstahl-Radschraube*
- ② Abschleppöse, einschraubbar

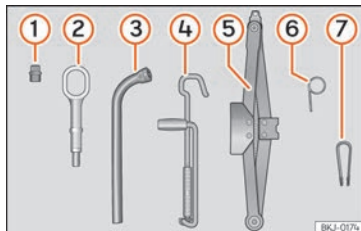
- ③ Radschlüssel*
- ④ Wagenheberkurbel
- ⑤ Wagenheber*
- ⑥ Haken zum Herausziehen der Radvollblenden*
- ⑦ Klammer für Radschraubenkappen

Einige der aufgeführten Werkzeuge gehören nur zu bestimmten Modellausführungen bzw. sind Mehrausstattungen.

ACHTUNG

Ein loses Bordwerkzeug, Pannenset und Reserverad kann bei plötzlichen Fahr- oder Bremsmanövern sowie bei einem Unfall durch den Fahrzeuginnenraum fliegen und schwere Verletzungen verursachen.

- Immer sicherstellen, dass das Bordwerkzeug, Pannenset und Reserverad oder Notrad sicher im Gepäckraum befestigt sind.

ACHTUNG

Ungeeignetes oder beschädigtes Bordwerkzeug kann zu Unfällen und Verletzungen führen.

- Niemals mit ungeeignetem oder beschädigtem Bordwerkzeug arbeiten.

i Hinweis

Der Wagenheber muss im Allgemeinen nicht gewartet werden. Falls erforderlich, mit Allzweckfett einfetten.

Reifenreparatur

Pannenset TMS (Tyre Mobility System)*

Mit dem Pannenset* (Tyre Mobility System) können Reifenbeschädigungen zuverlässig abgedichtet werden, die durch Fremdkörper oder Stichverletzungen bis etwa 4 mm Durchmesser verursacht wurden. **Der Fremdkörper (z.B. Schraube oder Nagel) darf nicht aus dem Reifen entfernt werden!**

Nachdem das Dichtmittel im Reifen eingefüllt ist, etwa 10 Minuten nach Fahrtantritt den Reifenfülldruck unbedingt wieder kontrollieren.

Das Pannenset zum Befüllen eines Reifens nur dann verwenden, wenn das Fahrzeug sicher abgestellt ist, die notwendigen Handlungen und Sicherheitsvorkehrungen vertraut sind und das richtige Pannenset zur Verfügung steht! Sonst fachmännische Hilfe in Anspruch nehmen.

Das Reifendichtmittel darf in folgenden Fällen nicht verwendet werden:

- Bei Schäden an der Felge.
- Bei Außentemperaturen unterhalb von -20°C (-4°F).
- Bei Schnitten oder Einstichen im Reifen, die größer als 4 mm sind.
- Wenn mit sehr niedrigem Reifenfülldruck oder luftleerem Reifen gefahren wurde.
- Wenn das Haltbarkeitsdatum auf der Reifenfüllflasche abgelaufen ist.

⚠ ACHTUNG

Das Verwenden des Pannensets kann gefährlich sein, vor allem wenn der Reifen am Straßenrand aufgefüllt wird. Um das Risiko schwerer Verletzungen zu reduzieren, folgendes beachten:

- Halten Sie das Fahrzeug an, sobald es möglich und sicher ist. Das Fahrzeug in sicherer Entfernung zum fließenden Verkehr abstellen, um den Reifen befüllen zu können.
- Sicherstellen, dass der Untergrund eben und fest ist.
- Alle Mitfahrer und insbesondere Kinder müssen sich immer in sicherer Entfernung und außerhalb des Arbeitsbereichs aufhalten.
- Warnblinkanlage einschalten, um andere Verkehrsteilnehmer zu warnen.

- Das Pannenset nur dann verwenden, wenn man mit den notwendigen Handlungen vertraut ist. Sonst fachmännische Hilfe in Anspruch nehmen.
- Das Pannenset ist nur für den Notfall bis zum Erreichen des nächsten Fachbetriebes gedacht.
- Einem mit dem Pannenset reparierten Reifen umgehend ersetzen lassen.
- Dichtungsmittel ist gesundheitsschädlich und muss bei Kontakt mit der Haut sofort entfernt werden.
- Pannenset außerhalb der Reichweite von Kindern aufbewahren.
- Immer den Motor abstellen, die elektronische Parkbremse einschalten und beim Schaltgetriebe einen Gang einlegen, um das Risiko einer unbeabsichtigten Fahrzeugbewegung zu reduzieren.

⚠ ACHTUNG

Ein mit Dichtungsmittel befüllter Reifen hat nicht die gleichen Fahreigenschaften wie ein herkömmlicher Reifen.

- Niemals schneller als 80 km/h (50 mph) fahren.
- Vollgasbeschleunigungen, starkes Bremsen und rasante Kurvenfahrten vermeiden!
- Mit maximal 80 km/h (50 mph) nur 10 Minuten fahren, dann ist der Reifen zu kontrollieren. »

Umwelthinweis

Gebrauchtes oder abgelaufenes Dichtungsmittel entsprechend den gesetzlichen Vorschriften entsorgen.

Hinweis

Eine neue Flasche Reifendichtungsmittel ist bei den SEAT-Händlern erhältlich.

Hinweis

Separate Bedienungsanleitung des Herstellers des Pannensets* beachten.

Bestandteile Pannenset*



Abb. 39 Prinzipdarstellung: Bestandteile des Pannensets.

Das Pannenset befindet sich im Gepäckraum unter dem Bodenbelag. Es besteht aus folgenden Bestandteilen » **Abb. 39**:

- ① Ventilersatzdreher
- ② Aufkleber zum Anbringen im Sichtfeld des Fahrers auf dem Kombi-Instrument, um an die empfohlene Höchstgeschwindigkeit von „max. 80 km/h“ bzw. „max. 50 mph“ zu erinnern
- ③ Einfüllschlauch mit Verschlussstopfen
- ④ Luftkompressor (je nach Version kann die Ausführung variieren).
- ⑤ EIN/AUS-Schalter
- ⑥ Luftablassschraube (kann auch im Reifenfüllschlauch integriert sein).
- ⑦ Reifenfülldruckanzeige (kann auch im Reifenfüllschlauch integriert sein).
- ⑧ Reifenfüllschlauch
- ⑨ 12-Volt-Kabelstecker
- ⑩ Reifenfüllflasche mit Dichtungsmittel
- ⑪ Ersatz-Ventileinsatz

Der **Ventileinsatzdreher** ① hat am unteren Ende einen Schlitz, in den der Ventileinsatz passt. Nur so kann der Ventileinsatz aus dem Reifenventil heraus- und wieder hineingedreht werden. Das gilt auch für den Ersatz-Ventileinsatz ⑪.

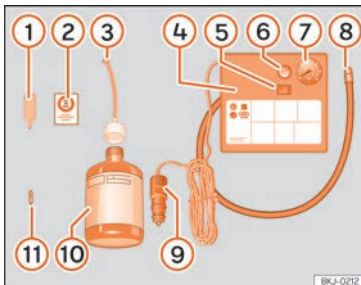
Reifen abdichten und aufpumpen

Reifen abdichten

- Ventilkappe und Ventileinsatz vom Reifenventil abschrauben. Verwenden Sie den Ventileinsatzdreher » **Abb. 39** ① zum Heraus-schrauben des Ventileinsatzes. Legen Sie den Ventileinsatz auf einem sauberen Untergrund ab.
- Reifendichtmittelflasche kräftig schütteln » **Abb. 39** ⑩.
- Schrauben Sie den Einfüllschlauch » **Abb. 39** ③ auf die Dichtmittelflasche. Die Folie am Verschluss wird automatisch durchstoßen.
- Verschlussstopfen vom Einfüllschlauch » **Abb. 39** ③ entfernen und das offene Ende ganz auf das Reifenventil stecken.
- Flasche mit dem Boden nach oben halten und den **gesamten** Inhalt in den Reifen füllen.
- Dichtmittelflasche vom Reifenventil abnehmen.
- Ventileinsatz mit dem Ventileinsatzdreher » **Abb. 39** ① wieder in das Reifenventil schrauben.

Reifen aufpumpen

- Reifenfüllschlauch » **Abb. 39** ⑧ des Luftkompressors fest auf das Reifenventil schrauben.

- Prüfen, ob die Luftablassschraube »» **Abb. 39** ⑥ zugedreht ist.
- Fahrzeugmotor starten und laufen lassen.
- Stecker »» **Abb. 39** ⑨ in die 12 Volt-Steckdose des Fahrzeugs stecken »» **Seite 164**.
- Luftkompressor mit dem EIN- und AUS-Schalter »» **Abb. 39** ⑤ einschalten.
- Luftkompressor so lange laufen lassen, bis 2,0 -2,5 bar (29-36 psi / 200-250 kPa) erreicht sind. **Maximale Laufzeit 8 Minuten**.
- Luftkompressor ausschalten.
- Wenn der genannte Luftdruck nicht erreicht wird, den Reifenfüllschlauch vom Reifenventil abschrauben.
- Das Fahrzeug 10 Meter bewegen, damit sich das Dichtungsmittel im Reifen verteilen kann.
- Reifenfüllschlauch des Luftkompressors erneut auf das Reifenventil schrauben.
- Aufpumpvorgang wiederholen.
- Wenn auch jetzt nicht der erforderliche Reifenfülldruck erreicht wird, ist der Reifen zu stark beschädigt. Nicht weiterfahren und fachmännische Hilfe in Anspruch nehmen .
- Luftkompressor ausschalten. Reifenfüllschlauch vom Reifenventil abschrauben.
- Wenn ein Reifenfülldruck von 2,0-2,5 bar erreicht ist, fahren Sie mit maximal 80 km/h (50 mph) weiter.

- Kleben Sie den Aufkleber »» **Abb. 39** ② im Sichtfeld des Fahrers auf das Kombi-Instrument.
- Reifenfülldruck nach 10 Minuten Fahrt erneut prüfen »» **Seite 51**.

⚠ ACHTUNG

Der Reifenfüllschlauch und der Luftkompressor können beim Aufpumpen heiß werden.

- **Hände und Haut vor heißen Teilen schützen.**
- **Heißen Reifenfüllschlauch und heißen Luftkompressor nicht auf brennbare Materialien ablegen.**
- **Vor dem Verstauben das Gerät stark abkühlen lassen.**
- **Wenn sich der Reifen nicht auf mindestens 2,0 bar (29 psi / 200 kPa) aufpumpen lässt, ist die Beschädigung zu groß. Das Dichtungsmittel ist nicht in der Lage, den Reifen abzudichten. Nicht weiterfahren. Fachmännische Hilfe in Anspruch nehmen.**

ⓘ VORSICHT

Den Luftkompressor nach spätestens 8 Minuten Laufzeit ausschalten, damit er nicht überhitzt! Vor dem erneuten Einschalten Luftkompressor einige Minuten abkühlen lassen.

Kontrolle nach 10 Minuten Fahrt

Den Reifenfüllschlauch »» **Abb. 39** ⑤ wieder anschließen und den Reifenfülldruck an der Reifenfülldruckanzeige ⑥ ablesen.

1,3 bar (19 psi / 130 kPa) und geringer:

- **Nicht weiterfahren!** Der Reifen lässt sich mit dem Pannenset nicht ausreichend abdichten.
- Fachmännische Hilfe in Anspruch nehmen »» ⚠.

1,4 bar (20 psi / 140 kPa) und höher:

- Den Reifenfülldruck wieder auf den richtigen Wert korrigieren .
- Die Fahrt vorsichtig zum nächsten Fachbetrieb mit maximal 80 km/h (50 mph) fortsetzen.
- Dort den beschädigten Reifen ersetzen lassen.

⚠ ACHTUNG

Das Fahren mit einem nicht abzudichtenden Reifen ist gefährlich und kann Unfälle und schwere Verletzungen verursachen.

- **Nicht weiterfahren, wenn der Reifenfülldruck 1,3 bar (19 psi / 130 kPa) und geringer ist.**
- **Fachmännische Hilfe in Anspruch nehmen.**

Rad wechseln

Vorarbeiten

- Stellen Sie das Fahrzeug auf einer horizontalen Fläche und an einem sichern Ort ab, möglichst weit weg vom fließenden Verkehr.
- Elektronische Parkbremse einschalten.
- Schalten Sie die Warnblinkanlage ein.
- *Schaltgetriebe*: Legen Sie den 1. Gang ein.
- *Automatikgetriebe*: schalten Sie durch Drücken der **P**-Taste die Parksperre ein.
- Bei Anhängerbetrieb, kuppeln Sie den Anhänger von Ihrem Fahrzeug ab.
- Legen Sie das Bordwerkzeug »» Seite 48 und das Reserverad bereit* »» Seite 374.
- Beachten Sie die gesetzlichen Bestimmungen einzelner Länder (Warnweste, Warndreieck, usw.).
- Lassen Sie alle Insassen des Fahrzeugs aussteigen, diese sollten sich außerhalb des Gefahrenbereiches aufhalten (z.B. hinter einer Leitplanke).

⚠ ACHTUNG

- **Beachten Sie die genannten Schritte und schützen Sie damit sich selbst und andere Verkehrsteilnehmer.**
- **Wenn Sie ein Rad auf einer abschüssigen Fahrbahn wechseln, blockieren Sie das gegenüberliegende Rad mit einem Stein oder**

dergleichen, um das Fahrzeug gegen Wegrollen zu sichern.

Radvollblenden



Abb. 40 Die Radvollblende vom Rad abnehmen.

Die Radvollblenden müssen entfernt werden, um Zugang zu den Radschrauben zu erhalten.

Demontieren

- Den Radschlüssel und den Drahtbügel aus dem Bordwerkzeug nehmen »» Seite 48.
- Haken Sie den Drahthaken in eine der Ausnehmungen der Radvollblende ein.
- Schieben Sie den Radschlüssel durch den Drahtbügel, nutzen Sie den Reifen als Hebel und ziehen Sie die Radvollblende ab »» **Abb. 40**.

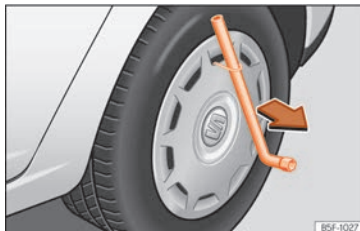
Anbringen

- Die Radvollblende muss so auf die Felge gedrückt werden, dass der Ventilausschnitt über dem Reifenventil sitzt.
- Beim Anbringen der Radvollblende darauf achten, dass die Blende sicher am gesamten Umfang einrastet. Bei Verwendung einer Anti-Diebstahl-Radschraube muss diese an der Position gegenüber dem Ventil eingeschraubt werden.

Abdeckkappen der Radschrauben*



Abb. 41 Rad: Radschrauben mit Deckel.

Herausnehmen

- Schieben Sie die Kunststoffklammer (Bordwerkzeug »» **Abb. 38**) so weit auf die Abdeckkappe, bis sie einrastet »» **Abb. 41**.
- Ziehen Sie die Kappe mit der Kunststoffklammer ab.

Die Abdeckkappen dienen dem Schutz der Radschrauben und sind nach dem Radwechsel wieder ganz aufzustecken.

Die **Anti-Diebstahl-Radschraube** hat eine separate Abdeckkappe. Diese passt nur auf die Anti-Diebstahl-Radschraube und nicht auf die herkömmlichen Radschrauben.

Diebstahlhemmende Radschrauben*



Abb. 42 Diebstahlhemmende Radschraube mit Abdeckkappe und Adapter

Anti-Diebstahl-Radschraube lockern

- Ziehen Sie die Radzierkappe* bzw. die Abdeckkappe* ab.
- Schieben Sie den Spezialadapter
»» **Abb. 42** ① (Bordwerkzeug »» Seite 48) bis zum Anschlag in die diebstahlhemmende Radschraube.

- Schieben Sie den Radschlüssel (Bordwerkzeug) bis zum Anschlag auf den Adapter.
- Lösen Sie die Radschraube »» Seite 53.

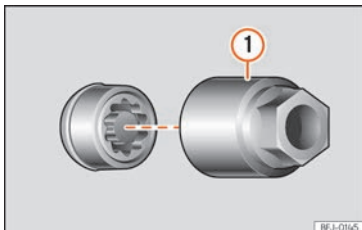
i Hinweis

Notieren Sie die Codenumber der Sicherheitsradschraube und bewahren Sie sie getrennt vom Fahrzeug sicher auf. Wenn Sie einen Ersatzadapter benötigen, geben Sie die Codenumber bei Ihrem SEAT Betrieb an.

Radschrauben lockern



Abb. 43 Radwechsel: Radschrauben lockern.



Abb. 44 Radwechsel: Reifenventil ① und Einbauort der Anti-Diebstahl-Radschraube ② oder ③.

Verwenden Sie zum Lockern der Radschrauben ausschließlich den Radschlüssel, der zum Fahrzeug gehört.

Lösen Sie die Radschrauben etwa eine Umdrehung, bevor Sie das Fahrzeug mit dem Wagenheber anheben.

Lässt sich eine Radschraube nicht lockern, drücken Sie vorsichtig mit dem Fuß auf das Ende des Radschlüssels. Halten Sie sich während dieses Vorgangs am Fahrzeug fest und achten Sie auf einen sicheren Stand.

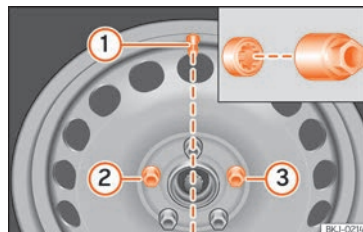
Radschrauben lockern

- Schieben Sie den Radschlüssel bis zum Anschlag auf die Radschraube »» **Abb. 43**.
- Fassen Sie den Radschlüssel am Ende an und drehen Sie die Schraube etwa eine Umdrehung entgegen den Uhrzeigersinn »» ⚠ »

Wichtige Informationen zu den Radschrauben

Die werksseitig montierten Felgen und Radschrauben sind hinsichtlich ihrer Konstruktion aufeinander abgestimmt. Bei jeder Umrüstung auf andere Felgen müssen deshalb die jeweils zugehörigen Radschrauben mit der richtigen Länge und dem richtigen Kopf verwendet werden. Der Festsitz der Räder und die Funktion der Bremsanlage hängen davon ab.

Unter bestimmten Umständen dürfen Sie nicht einmal Radschrauben von Fahrzeugen der gleichen Baureihe benutzen.

Bei Rädern mit Radvollblenden muss die Anti-Diebstahl-Radschraube in den Positionen » Abb. 44 ② oder ③ eingeschraubt sein, wobei das Reifenventil als Bezugsposition ① dient. Die Radvollblende kann sonst nicht montiert werden.

⚠ ACHTUNG

Unsachgemäß angezogene Radschrauben können sich während der Fahrt lösen und Unfälle, schwere Verletzungen und den Verlust der Fahrzeugkontrolle verursachen.

- Verwenden Sie nur die Radschrauben, die zu der jeweiligen Felge gehören.
- Niemals unterschiedliche Radschrauben verwenden.

- Die Radschrauben und die Gewindgänge müssen sauber, frei von Fett oder Öl und leichtgängig sein.
- Verwenden Sie zum Lockern bzw. Anziehen der Radschrauben nur den ab Werk mit dem Fahrzeug gelieferten Radschlüssel.
- Lockern Sie die Radschrauben nur ein wenig (etwa eine Umdrehung), solange das Fahrzeug nicht mit dem Wagenheber angehoben ist – Unfallgefahr!
- Niemals die Radschrauben und die Gewindgänge in den Radnaben fetten oder ölen. Obwohl die Schrauben mit dem vorgeschriebenen Anzugsdrehmoment angezogen sind, könnten sie sich während des Fahrbetriebs lösen.
- Niemals die Verschraubungen bei Felgen mit verschraubtem Felgenring lösen.
- Werden die Schrauben mit einem geringeren Anzugsdrehmoment als dem vorgeschriebenen angezogen, können sich die Schrauben und die Felgen während der Fahrt lösen. Ein stark erhöhtes Anzugsdrehmoment könnte zur Beschädigung der Radschrauben bzw. der Gewinde führen.

Anheben des Fahrzeugs



Abb. 45 Aufnahmepunkte für den Wagenheber.



Abb. 46 Längsholm: Wagenheber ansetzen.

- Stellen Sie den Wagenheber* (Bordwerkzeug) auf einen festen Untergrund. Benutzen Sie ggf. eine großflächige, stabile Unterlage. Verwenden Sie bei glattem Untergrund (z. B. Fliesenboden) eine rutschfeste Unterlage (z. B. eine Gummimatte) » » ⚠.

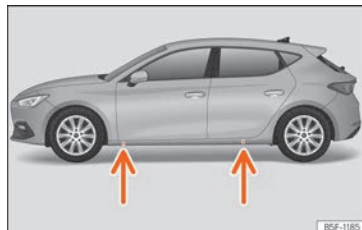
- Suchen Sie am Längsträger die Markierung des Aufnahmepunktes für den Wagenheber (Eindrückung), die dem zu wechselnden Rad am nächsten liegt »» **Abb. 45**.
- Drehen Sie die Kurbel des unter dem Aufnahmepunkt des Längsträgers befindlichen Wagenhebers*, bis sich die Nase ① »» **Abb. 46** unter der vorgesehenen Einführung befindet.
- Richten Sie den Wagenheber* so aus, dass sein Aufnahmehorn ① in die dafür vorgesehene Aufnahme am Längsträger „greift“ und die bewegliche Grundplatte ② plan auf dem Boden aufliegt. Die Bodenplatte ② muss sich dabei senkrecht unter dem Aufnahmepunkt ① befinden.
- Drehen Sie die Kurbel des Wagenhebers* weiter, bis sich das Rad etwas vom Boden abhebt.

⚠ ACHTUNG

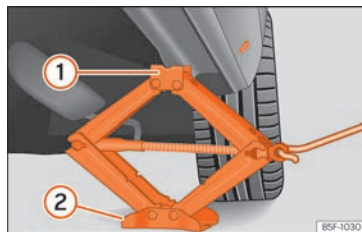
Der ab Werk mitgelieferte Wagenheber* ist nur für Ihren Fahrzeugtyp vorgesehen. Heben Sie auf gar keinen Fall damit schwerere Fahrzeuge oder andere Lasten an - Verletzungsgefahr!

- Stellen Sie sicher, dass der Wagenheber* stabil steht. Bei glattem/weichem Untergrund kann der Wagenheber* rutschen/einsinken - Verletzungsgefahr!
- Heben Sie Ihr Fahrzeug nur mit dem ab Werk mitgelieferten Wagenheber* an. Andere Wagenheber, auch wenn sie für ande-

re SEAT-Modelle zugelassen sind, könnten rutschen - Verletzungsgefahr!

- Setzen Sie den Wagenheber* nur an den vorgesehenen Aufnahmepunkten am Längsträger an und richten Sie ihn aus. Andernfalls kann der Wagenheber* bei nicht ausreichendem Halt am Fahrzeug abrutschen: Verletzungsgefahr!

- Sich niemals mit einem Körperteil, z.B. Arm oder Bein, unter das Fahrzeug begeben, das nur vom Wagenheber angehoben ist.

- Wenn unter dem Fahrzeug gearbeitet werden soll, muss das Fahrzeug zusätzlich mit geeigneten Unterstellböcken sicher abgestützt werden.

- Niemals das Fahrzeug anheben, wenn es seitlich geneigt ist oder der Motor läuft.

- Niemals bei angehobenem Fahrzeug den Motor anlassen. Durch Motorvibrationen kann das Fahrzeug vom Wagenheber fallen.

ⓘ VORSICHT

Das Fahrzeug darf nicht am Schweller angehoben werden. Setzen Sie den Wagenheber* nur an den vorgesehenen Aufnahmepunkten am Längsträger an. Andernfalls wird ihr Fahrzeug beschädigt.

Rad ab- bzw. anbauen

Nachdem Sie die Radschrauben gelockert und das Fahrzeug mit dem Wagenheber angehoben haben, tauschen Sie das Rad aus.

Beim Abnehmen/Ansetzen des Rads kann die Felge gegen die Bremsscheibe schlagen und diese beschädigen. Gehen Sie daher vorsichtig vor und lassen Sie sich von einer zweiten Person helfen.

Rad abbauen

- Drehen Sie die Radschrauben mit dem Radschraubenschlüssel heraus und legen Sie sie auf einen sauberen Untergrund.
- Nehmen Sie das Rad ab.

Rad anbauen

Gegebenenfalls auf die Laufrichtung des Reifens achten »» Seite 56.

- Reserverad bzw. Notrad ansetzen.
- Schrauben Sie die Radschrauben ein und ziehen Sie sie mit dem Radschraubenschlüssel leicht fest.
- Bei der Anti-Diebstahl-Radschraube den Adapter zur Hilfe nehmen.
- Lassen Sie das Fahrzeug vorsichtig mit dem Wagenheber* herunter.
- Alle Radschrauben mit dem Radschlüssel fest im Uhrzeigersinn anziehen. Dabei nicht »

reihum vorgehen, sondern immer zu einer gegenüberliegenden Radschraube wechseln.

- Gegebenenfalls die Abdeckkappen, die Radmittenblende oder die Radvollblende montieren »» Seite 52.

Die Radschrauben müssen sauber und leichtgängig sein. Kontrollieren Sie die Auflageflächen von Rad und Nabe. Verunreinigungen auf diesen Flächen sind vor der Radmontage zu entfernen.

Anzugsdrehmomente der Radschrauben

Das vorgeschriebene Anzugsdrehmoment der Radschrauben bei Stahl- und Leichtmetallfelgen beträgt **140 Nm**. Nach einem Radwechsel unverzüglich das Anzugsdrehmoment mit einem fehlerfrei arbeitenden Drehmomentschlüssel prüfen lassen.

Vor der Überprüfung des Anzugsdrehmoments müssen korrodierte und schwergängige Radschrauben erneuert und die Gewindgänge in der Radnabe gereinigt werden.

Niemals die Radschrauben und die Gewindgänge in den Radnaben fetten oder ölen. Obwohl die Schrauben mit dem vorgeschriebenen Anzugsdrehmoment angezogen sind, könnten sie sich während des Fahrbetriebs lösen.

Laufrichtungsgebundene Reifen

Laufrichtungsgebundene Reifen sind entwickelt worden, nur in eine Richtung zu rollen. Bei laufrichtungsgebundenen Reifen ist die Reifenflanke mit Pfeilen markiert. Die angegebene Laufrichtung ist unbedingt einzuhalten, nur dann werden die optimalen Laufeigenschaften bezüglich Aquaplaning, Haftvermögen, Geräusch und Abrieb sichergestellt.

Wenn einen Reifen dennoch entgegen der vorgesehenen Laufrichtung montiert wird, unbedingt sorgfältiger fahren, da der Reifen nicht mehr bestimmungsgemäß verwendet wird. Das ist besonders auf nassen Straßen wichtig. Der Reifen muss so schnell wie möglich ersetzt oder in der richtigen Laufrichtung montiert werden.

Nacharbeiten nach dem Radwechsel

- **Leichtmetallfelgen:** Bringen Sie die Abdeckkappen der Radschrauben wieder an.
- **Blechfelgen:** Bringen Sie die Radvollblende wieder an.
- Sämtliche Reparaturutensilien verstauen.
- Falls das ausgewechselte Rad nicht in die Reserveradmulde passt, verstauen Sie es sicher im Gepäckraum »» Seite 148.

- Prüfen Sie den Reifendruck des montierten Rads so bald wie möglich.
- Bei Fahrzeugen mit Reifendruck-Kontrollanzeige, korrigieren Sie den Reifendruck und speichern Sie ihn »» Seite 372.
- Das Anzugsdrehmoment der Radschrauben umgehend mit einem Drehmomentschlüssel prüfen »» Seite 56. Fahren Sie bis dahin vorsichtig.
- Lassen Sie das defekte Rad so schnell wie möglich ersetzen.

Wischerblätter wechseln

Servicestellung der Frontscheibenwischer



Abb. 47 Scheibenwischer in Servicestellung.

Stellen Sie sicher, dass die Wischerblätter nicht gefroren sind.

In der Servicestellung können die Scheibenwischerarme von der Frontscheibe abgeklappt werden » Abb. 47.

- Schließen Sie die Motorraumklappe » Seite 347.
- Zündung ein- und wieder ausschalten.
- Scheibenwischerhebel kurz nach unten drücken » Seite 136 ④.

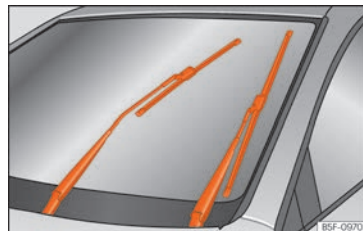
Scheibenwischerarme vor Fahrtantritt wieder an die Frontscheibe klappen! Die Scheibenwischerarme bewegen sich durch Betätigen der Scheibenwischerhebel wieder in die Ausgangsstellung zurück.

i Hinweis

- Die Wischerarme können nur dann in die Servicestellung gebracht werden, wenn die Motorraumklappe vollständig geschlossen ist.
- Die Servicestellung können Sie beispielsweise auch nutzen, wenn Sie im Winter die Frontscheibe mit einer Abdeckung vor Vereisung schützen wollen.

Front- und Heckscheibenwischerblätter wechseln



Abb. 48 Scheibenwischerblätter vorne auswechseln.

Werkseitig werden Scheibenwischerblätter eingebaut, die mit einer Grafitsschicht beschichtet sind. Die Grafitsschicht sorgt dafür, dass das Scheibenwischerblatt leise über die Scheibe wischt. Eine beschädigte Grafitsschicht verursacht unter anderem einen erhöhten Geräuschpegel beim Wischen über die Scheibe.

Regelmäßig den Zustand der Scheibenwischerblätter prüfen. **Wenn die Wischblätter das Glas verkratzen**, müssen diese im Fall von Verschleiß ausgewechselt oder im Fall von Schmutz gereinigt werden » ①.

Wenn das Problem dadurch nicht behoben werden kann, ist möglicherweise der Stellwinkel der Scheibenwischerarme verstellt. Suchen Sie in diesem Fall einen Fachbetrieb zur

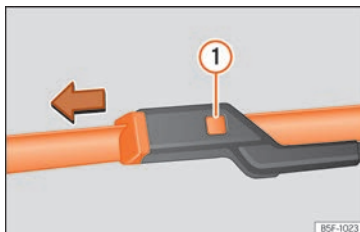
Kontrolle und Einstellung der Wischerarme auf.

Beschädigte Scheibenwischerblätter sollten umgehend gewechselt werden. Diese sind bei Fachbetrieben erhältlich.

Frontscheibenwischerarme anheben und wegklappen

- Bringen Sie die Frontscheibenwischer in Servicestellung » Seite 56.
- Frontscheibenwischerarme **nur** an der Wischerblattbefestigung anfassen.

Scheibenwischerblätter reinigen

- Die Scheibenwischerarme anheben.
- Staub und Schmutz mit einem weichen Tuch von den Scheibenwischerblättern vorsichtig entfernen.
- Bei starker Verschmutzung Scheibenwischerblätter vorsichtig mit einem Schwamm oder Tuch reinigen » ①.

Scheibenwischerblätter der Frontscheibe auswechseln

- Die Scheibenwischerarme anheben und wegklappen.
- Entriegelungstaste » Abb. 48 ① gedrückt halten und gleichzeitig das Scheibenwischerblatt in Pfeilrichtung abziehen. »

- Neues Scheibenwischerblatt **gleicher Länge und Ausführung**, auf den Scheibenwischerarm stecken, bis es einrastet.
- Scheibenwischerarme an die Frontscheibe zurückklappen.

Heckscheibenwischer wechseln

- Klappen Sie den Scheibenwischerarm von der Heckscheibe weg.
- Ziehen Sie das Wischerblatt unterhalb der Mitte aus der Halterung. Halten Sie dabei den Scheibenwischerarm fest.
- Drücken Sie das neue Wischerblatt (von gleicher Länge und Ausführung) in die Aufnahme des Scheibenwischerarms. Halten Sie dabei den Scheibenwischerarm am oberen Ende fest.
- Klappen Sie den Scheibenwischerarm auf die Heckscheibe zurück.

⚠ ACHTUNG

Abgenutzte oder schmutzige Scheibenwischerblätter reduzieren die Sicht und erhöhen das Risiko von Unfällen und schweren Verletzungen.

- Scheibenwischerblätter immer dann wechseln, wenn sie beschädigt und abgenutzt sind oder die Fensterscheibe nicht mehr ausreichend säubern.

⚠ VORSICHT

- Beschädigte oder verschmutzte Scheibenwischerblätter können die Fensterscheibe zerkratzen.
- Lösungsmittelhaltiger Reiniger, harte Schwämme und andere scharfkantige Gegenstände beschädigen beim Reinigen die Grafitschicht der Scheibenwischerblätter.
- Die Fensterscheiben nicht mit Kraftstoff, Nagellackentferner, Lackverdünner oder ähnlichen Flüssigkeiten reinigen.
- Bei Frost vor dem Einschalten der Scheibenwischer prüfen, dass die Scheibenwischerblätter nicht angefroren sind! Wenn bei kaltem Wetter das Fahrzeug abgestellt wird, kann die Servicestellung der Frontscheibenwischer hilfreich sein »» Seite 56.

⚠ VORSICHT

- Um Beschädigungen der Motorraumklappe und der Scheibenwischerarme zu vermeiden, die Wischerarme der Frontscheibenwischer nur in der Servicestellung nach vorn klappen.
- Vor Fahrtantritt Scheibenwischerarme immer an die Scheibe klappen.

Starthilfe

Starthilfekabel

Das Starthilfekabel muss einen ausreichenden Leitungsquerschnitt haben.

Springt der Motor nicht an, weil die Fahrzeugbatterie entladen ist, können Sie die Batterie eines anderen Fahrzeuges zum Starten benutzen.

Für die Starthilfe benötigen Sie **Starthilfekabel nach der Norm DIN 72553** (beachten Sie die Anweisungen des Kabelherstellers). Der Leitungsquerschnitt muss bei Fahrzeugen mit Benzinmotor mindestens 25 mm² und bei Fahrzeugen mit Dieselmotor mindestens 35 mm² betragen.

i Hinweis

- Zwischen den Fahrzeugen darf kein Kontakt bestehen, andernfalls könnte bereits beim Verbinden der Pluspole Strom fließen.
- Die entladene Batterie muss ordnungsgemäß am Bordnetz angeklemt sein.

Starthilfe: Beschreibung



Abb. 49 Anschlusschema für Fahrzeuge ohne Start-Stopp-System.



Abb. 50 Anschlusschema für Fahrzeuge mit Start-Stopp-System.

Starthilfekabel-Anschluss

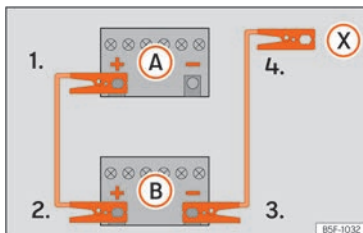
1. An beiden Fahrzeugen die Zündungen ausschalten » » ⚠.
2. Klemmen Sie ein Ende des roten Starthilfekabels an den Pluspol (+) des Fahr-

zeugs mit der entladenen Fahrzeugbatterie (A) » » Abb. 49.

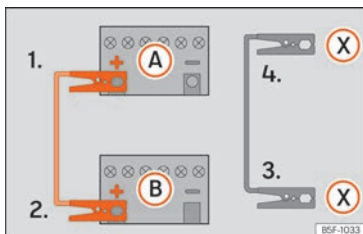
3. Klemmen Sie das andere Ende des roten Starthilfekabels an den Pluspol (+) des Strom gebenden Fahrzeugs (B).
- 4a. Bei Fahrzeugen ohne Start-Stopp-System: klemmen Sie ein Ende des schwarzen Starthilfekabels an den Minuspol (-) des stromgebenden Fahrzeugs (B) » » Abb. 49.
- 4b. Bei Fahrzeugen mit Start-Stopp-System: ein Ende des schwarzen Starthilfekabels (X) an einen geeigneten Masseanschluss, ein massives, fest mit dem Motorblock verschraubtes Metallteil oder an den Motorblock selbst anklammern » » Abb. 50.
5. Klemmen Sie das andere Ende des schwarzen Starthilfekabels (X) im Fahrzeug mit der entladenen Batterie an ein mit dem Motorblock verschraubtes, massives Metallteil oder an den Motorblock selbst, aber so weit wie möglich von der Batterie (A) entfernt an.
6. Platzieren Sie die Kabel so, dass sie nicht von sich drehenden Teilen im Motorraum erfasst werden können.

Starten

7. Starten Sie den Motor des Strom gebenden Fahrzeugs und lassen Sie ihn im Leerlauf laufen.

8. Starten Sie den Motor des Fahrzeugs mit der entladenen Batterie und warten Sie 2 bis 3 Minuten, bis der Motor rund läuft.

Starthilfekabel abnehmen

9. Schalten Sie vor dem Abklemmen der Starthilfekabel das Fahrlicht, falls es eingeschaltet ist, aus.
10. Schalten Sie im Fahrzeug mit der entladenen Batterie das Heizungsgebläse und die Heckscheibenbeheizung ein, damit beim Abklemmen auftretende Spannungsspitzen abgebaut werden.
11. Nehmen Sie die Kabel bei laufenden Motoren genau in der umgekehrten Reihenfolge, wie oben beschrieben, ab.

Achten Sie darauf, dass die angeschlossenen Zangen ausreichend metallischen Kontakt mit den Polen haben.

Brechen Sie den Startvorgang nach 10 Sekunden ab, falls der Motor nicht anspringt, und versuchen Sie es nach etwa einer Minute noch einmal.

⚠ ACHTUNG

- Bei Arbeiten im Motorraum die Warnhinweise beachten » » Seite 347.
- Die stromgebende Batterie muss die gleiche Spannung (12V) und etwa die gleiche Kapazität (siehe Aufdruck auf der Batterie) » »

wie die leere Batterie haben. Anderenfalls besteht Explosionsgefahr!

- Führen Sie niemals eine Starthilfe durch, wenn eine der Batterien gefroren ist – Explosionsgefahr! Auch nach dem Auftauen besteht Verätzungsgefahr durch auslaufende Batteriesäure. Ersetzen Sie eine gefrorene Batterie.
- Halten Sie Zündquellen (offenes Licht, brennende Zigaretten usw.) von den Batterien fern. Anderenfalls besteht Explosionsgefahr!
- Beachten Sie die Gebrauchsanleitung des Herstellers der Starthilfekabel.
- Schließen Sie das Minuskabel beim anderen Fahrzeug nicht direkt an den Minuspol der entladenen Batterie an. Durch Funkenbildung könnte sich das aus der Batterie ausströmende Knallgas entzünden – Explosionsgefahr!
- Klemmen Sie das Minuskabel beim anderen Fahrzeug niemals an Teile des Kraftstoffsystems oder an den Bremsleitungen an.
- Die nicht isolierten Teile der Polzangen dürfen sich nicht berühren. Außerdem darf das an den Pluspol der Batterie angeklemmte Kabel nicht mit elektrisch leitenden Fahrzeugteilen in Berührung kommen – Kurzschlussgefahr!
- Platzieren Sie die Starthilfekabel so, dass sie nicht von sich drehenden Teilen im Motorraum erfasst werden können.

- **Beugen Sie sich nicht über die Batterien – Verätzungsgefahr!**

Hinweis

Die Fahrzeuge dürfen sich nicht berühren, andernfalls könnte bereits bei Verbindung der Pluspole Strom fließen.

An- und abschleppen

Einleitung zum Thema

Anschleppen bedeutet, einen Motor zu starten, während das Fahrzeug von einem anderen Fahrzeug gezogen wird.

Abschleppen bedeutet, mit einem Fahrzeug ein anderes, verkehrsuntüchtiges Fahrzeug zu ziehen.

Beachten Sie immer die gesetzlichen Vorschriften bzgl. des Abschleppens und des Anschleppens.

Aus technischen Gründen darf das Fahrzeug bei entladener Batterie nicht abgeschleppt werden. Stattdessen ist die Starthilfe zu verwenden »» Seite 58.

Das Abschleppen von Fahrzeugen mit Keyless Access ist nur bei eingeschalteter Zündung erlaubt!

Die 12-Volt-Batterie entlädt sich, wenn das Fahrzeug mit ausgeschaltetem Motor und eingeschalteter Zündung abgeschleppt wird. Je nach Ladezustand der Batterie kann der Spannungsabfall sogar nach nur einigen Minuten so groß sein, dass alle elektrischen Verbraucher des Fahrzeuges ausfallen, z.B. die Warnblinkanlage. Bei Fahrzeugen mit Keyless Access könnte sich das Lenkrad blockieren »» .

ACHTUNG

Ein Fahrzeug ohne Strom sollte niemals abgeschleppt werden.

- Während des Abschleppens darf die Zündung über die Starttaste nicht abgeschaltet werden. Andernfalls könnte die elektronische Lenksäulenverriegelung ansprechen und das Fahrzeug wäre lenkuntauglich. Dies könnte einen Unfall, schwere Verletzungen und den Verlust der Kontrolle über das Fahrzeug zur Folge haben.
- Tritt während des Abschleppens eine Stromunterbrechung auf, ist der Abschleppvorgang sofort zu beenden und die Hilfe von sachkundigen Fachkräften anzufordern.

ACHTUNG

Beim Anschleppen ändert sich stark das Fahr- und Bremsverhalten des Fahrzeugs. Um das Risiko eines Unfalls oder schwerer

Verletzungen zu reduzieren, folgendes beachten:

- Als Fahrer des gezogenen Fahrzeugs:
 - Zum Bremsen ist erheblich mehr Pedalkraft erforderlich, da der Bremskraftverstärker nicht arbeitet. Achten Sie immer darauf, nicht auf das schleppende Fahrzeug aufzufahren.
 - Sie benötigen mehr Kraft zum Lenken des Fahrzeuges, da die Servolenkung bei stehendem Motor nicht funktioniert.
- Als Fahrer des ziehenden Fahrzeugs:
 - Besonders vorsichtig und behutsam Gas geben.
 - Vermeiden Sie plötzliche Brems- und Fahrmanöver.
 - Früher als gewöhnlich und dafür mit leichtem Pedaldruck abbremsen.

ⓘ VORSICHT

- Um das Fahrzeug nicht zu beschädigen, zum Beispiel die Farbe, entfernen und montieren Sie die Abdeckung und die Abschleppöse mit Vorsicht.
- Während des Abschleppens kann unverbrannter Kraftstoff in den Katalysator gelangen und diesen beschädigen.

Fahrhinweise zum Anschleppen

Generell sollte ein Fahrzeug nicht per Abschleppen gestartet werden. Stattdessen ist die Starthilfe zu verwenden »» Seite 58.

Aus technischen Gründen dürfen folgende Fahrzeuge **nicht** angeschleppt werden:

- Fahrzeuge mit automatischem Getriebe.
- Wenn die 12-V-Batterie entladen ist, da bei Fahrzeugen mit dem Schließ- und Startsystem Keyless Access die Lenksäule blockiert ist und weder die elektronische Parkbremse noch die elektronische Lenksäulenverriegelung abgeschaltet werden kann, sofern diese eingeschaltet sind.
- Bei entladener Batterie ist eine korrekte Funktion der Motorsteuergeräte nicht gewährleistet.

Sollte es trotzdem erforderlich sein, das Fahrzeug anzuschleppen (nur bei Schaltgetrieben):

- Legen Sie 2. oder 3. Gang ein.
- Halten Sie die Kupplung getreten.
- Zündung und Warnblinkanlage an beiden Fahrzeugen einschalten.
- Wenn sich beide Fahrzeuge in Bewegung befinden, lassen Sie das Kupplungspedal los.
- Sobald der Motor startet, das Kupplungspedal betätigen und den Gang herausnehmen.

men, um einen Zusammenstoß mit dem ziehenden Fahrzeug zu vermeiden.

ⓘ VORSICHT

- Bei einem Anschleppen kann unverbrannter Kraftstoff in den Katalysator gelangen und diesen beschädigen.
- Die zum Motorstart benötigte Anschleppstrecke darf maximal 50 m betragen, ansonsten besteht die Gefahr einer Beschädigung des Katalysators.

ⓘ Hinweis

Ein Anschleppen ist nur möglich, wenn die elektronische Parkbremse und ggf. die elektronische Lenksäulenverriegelung abgeschaltet sind. Bei einem Fahrzeug ohne Strom oder bei einem Defekt in der elektrischen Anlage ist der Motor mit dem Starthilfekabel zu starten, um die elektronische Parkbremse und die elektronische Lenksäulenverriegelung zu lösen.

Hinweise zum Abschleppen

Das Abschleppen erfordert eine gewisse Übung, insbesondere wenn ein Abschleppseil verwendet wird. Beide Fahrer müssen sich den Schwierigkeiten beim Abschleppen bewusst sein. Aus diesem Grund sollten unerfahrene Fahrer von einem Abschleppvorgang Abstand nehmen. »

Während des Abschleppens ist darauf zu achten, dass keine unzulässigen Vortriebskräfte oder Stöße erzeugt werden. Bei Schleppmanövern abseits der befestigten Straße besteht immer die Gefahr, dass die Befestigungsteile überlastet werden.

Während des Abschleppens kann im abgescleppten Fahrzeug eine Richtungsänderung angezeigt werden, auch wenn die Warnblinkanlage eingeschaltet ist. Dazu ist der Blinkerhebel bei eingeschalteter Zündung in die entsprechende Richtung zu betätigen. Während der Betätigung ist die Warnblinkanlage ausgeschaltet. Sobald der Blinkerhebel in die Grundstellung zurückkehrt, schaltet sich die Warnblinkanlage automatisch wieder ein.

Fahrer des gezogenen Fahrzeuges:

- Lassen Sie die Zündung eingeschaltet, damit die Lenksäule nicht verriegelt, die elektronische Parkbremse abgeschaltet wird und die Blinkanlage und die Scheibenwisch- und -waschanlage funktioniert.
- Sie benötigen mehr Kraft zum Lenken des Fahrzeuges, da die Servolenkung bei stehendem Motor nicht funktioniert.
- Zum Bremsen ist erheblich mehr Pedalkraft erforderlich, da der Bremskraftverstärker nicht arbeitet. Vermeiden Sie ein Zusammenstoßen mit dem ziehenden Fahrzeug.

- Beachten Sie die Informationen und Hinweise der Bedienungsanleitung des abzuschleppenden Fahrzeuges.

Fahrer des ziehenden Fahrzeuges:

- Besonders vorsichtig und behutsam Gas geben. Vermeiden Sie plötzliche Manöver.
- Früher als gewöhnlich und dafür mit leichtem Pedaldruck abbremsen.
- Beachten Sie die Informationen und Hinweise der Bedienungsanleitung des abzuschleppenden Fahrzeuges.

Abschleppseil bzw. Abschleppstange

Die Abschleppstange ist sicherer und vermeidet eine Fahrzeugbeschädigung. Nur wenn eine solche nicht zur Verfügung steht, sollten Sie ein Abschleppseil benutzen.

Das Abschleppseil sollte elastisch sein, damit beide Fahrzeuge geschont werden. Ein Kunstfaserseil oder ein Seil aus ähnlich elastischem Material verwenden.

Befestigen Sie das Seil oder die Abschleppstange ausschließlich an den dafür vorgesehenen Abschleppösen oder an der Anhängervorrichtung.

Ist das Fahrzeug **werksseitig mit einer Anhängervorrichtung ausgestattet**, ist das Abschleppen mit einer Abschleppstange **nur** erlaubt, wenn die Stange speziell zum Aufsatz

auf einer Anhängervorrichtung ausgelegt ist »» Seite 315.

Abschleppen eines Fahrzeuges:

Prüfen Sie, ob das Fahrzeug abgescleppt werden kann »» Seite 63, **Wann ist das Abschleppen des Fahrzeuges nicht erlaubt?**

Das Fahrzeug kann normal mit einer Abschleppstange bzw. einem Abschleppseil oder mit angehobener Vorder- bzw. Hinterachse abgescleppt werden.

- Zündung einschalten.
- Bringen Sie den Schalthebel in die Leerlaufstellung oder den Wählhebel für Fahrstufenauswahl in die Position **N** »» Seite 241.
- Das Fahrzeug darf keinesfalls mit einer Geschwindigkeit über 50 km/h (30 mph) abgescleppt werden.
- Das Fahrzeug darf 50 km abgescleppt werden.
- Bei Verwendung eines Abschleppwagens dürfen Fahrzeuge mit Automatikgetriebe nur mit angehobenen Vorderrädern abgescleppt werden.

Abschleppen von Fahrzeugen mit Allradantrieb (4Drive)

Die Fahrzeuge mit Allradantrieb (4Drive) können mit Abschleppseil oder Abschleppstange abgescleppt werden. Wird das Fahrzeug mit angehobenen Vorder- oder Hinterrädern

abgeschleppt, ist der Motor abzuschalten, da andernfalls der Antriebsstrang beschädigt werden könnte.

Wann ist das Abschleppen des Fahrzeuges nicht erlaubt?

- Wenn infolge eines Defekts Öl im Schaltgetriebe fehlt.
- Wenn die Batterie entladen ist, da die Lenkung weiterhin blockiert ist und ggf. weder die elektronische Parkbremse noch die elektronische Lenksäulenverriegelung abgeschaltet werden kann.
- Wenn das Fahrzeug weiter als 50 km abgeschleppt werden muss.
- Wenn beispielsweise nach einem Unfall nicht sichergestellt ist, dass die Räder korrekt drehen oder die Lenkung funktioniert.

Beim Abschleppen eines anderen Fahrzeuges:

- Gesetzliche Bestimmungen beachten.
- Hinweise der Bedienungsanleitung bzgl. des Abschleppens anderer Fahrzeuge beachten.

ⓘ VORSICHT

Falls aufgrund eines Defekts das Getriebe Ihres Fahrzeugs kein Schmiermittel mehr enthält, darf das Fahrzeug nur mit angehobenen Antriebsrädern bzw. auf einem speziellen Transporter oder Anhänger abgeschleppt werden.

ⓘ Hinweis

Das Fahrzeug kann nur abgeschleppt werden, wenn die elektronische Parkbremse und die elektronische Lenksäulenverriegelung abgeschaltet sind. Ein Fahrzeug ohne Strom oder bei einem Defekt in der elektrischen Anlage ist der Motor mit dem Starthilfekabel »» Seite 58 zu starten, um die elektronische Parkbremse und die elektronische Lenksäulenverriegelung zu lösen.

Abschleppöse vorne



Abb. 51 Auf der rechten Seite des vorderen Stoßfängers: Abdeckung entfernen.



Abb. 52 Stoßfänger vorn rechts: eingeschraubte Abschleppöse.

Die Abschleppöse wird in die hinter einer Abdeckung auf der rechten Seite des vorderen Stoßfängers befindliche Aufnahme eingeschraubt »» **Abb. 51**.

Die Abschleppöse muss immer im Fahrzeug mitgeführt werden.

Beachten Sie die Abschlepphinweise »» Seite 61.

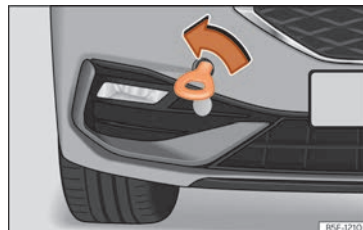
Abschleppöse vorm montieren

- Entnehmen Sie die Abschleppöse aus dem im Gepäckraum befindlichen Bordwerkzeug »» Seite 48.
- Drücken Sie die Abdeckung zum Herauslösen im unteren Bereich und lassen Sie sie am Fahrzeug hängen »» **Abb. 51**.
- Drehen Sie die Abschleppöse **entgegen dem Uhrzeigersinn** in die Aufnahme bis zum Anschlag »» **Abb. 52** »» ⓘ. Verwenden Sie ein »

geeignetes Hilfsmittel, um die Abschleppöse festzuziehen.

- Schrauben Sie die Abschleppöse nach dem Abschleppvorgang mit einem geeigneten Hilfsmittel **im Uhrzeigersinn** heraus.
- Bringen Sie die Abdeckung wieder an und drücken Sie auf die rechte Seite, bis die Nase in den Stoßfänger einrastet.
- Reinigen Sie ggf. die Abschleppöse und verstauen Sie diese im Gepäckraum zusammen mit dem Bordwerkzeug.

ⓘ VORSICHT

Die Abschleppöse muss immer vollständig und fest eingeschraubt sein. Andernfalls könnte sie sich beim Anschleppen oder Abschleppen lösen.

Hintere Abschleppöse



Abb. 53 Auf der rechten Seite des hinteren Stoßfängers: Abdeckung entfernen.



Abb. 54 Auf der rechten Seite des hinteren Stoßfängers: eingeschraubte Abschleppöse.

Die Abschleppöse wird in die hinter einer Abdeckung auf der rechten Seite des hinteren Stoßfängers befindliche Aufnahme eingeschraubt »» **Abb. 53**.

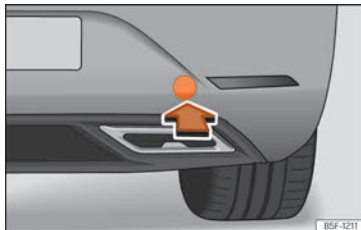
Die *serienmäßig mit einer Anhängervorrichtung ausgestatteten Fahrzeuge* verfügen **nicht** über eine Aufnahme für die Abschleppöse. In diesem Fall ist zum Abschleppen der Kugelkopf heraus zu ziehen oder anzubauen »» **Seite 315**, »» ⓘ.

Beachten Sie die Abschlepphinweise »» **Seite 61**.

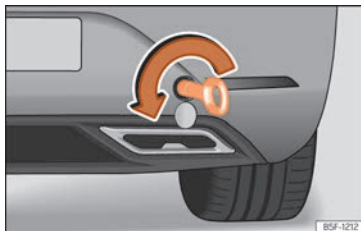
Hintere Abschleppöse anbringen (Fahrzeuge ohne serienmäßige Anhängervorrichtung)

- Entnehmen Sie die Abschleppöse aus dem im Gepäckraum befindlichen Bordwerkzeug »» **Seite 48**.
- Auf den unteren Bereich der Abdeckung »» **Abb. 53** drücken, um die Verrastung zu lösen.
- Entfernen Sie die Abdeckung und lassen Sie sie am Fahrzeug hängen.
- Drehen Sie die Abschleppöse **entgegen dem Uhrzeigersinn** in die Aufnahme bis zum Anschlag »» **Abb. 54** »» ⓘ. Verwenden Sie ein geeignetes Hilfsmittel, um die Abschleppöse festzuziehen.
- Schrauben Sie die Abschleppöse nach dem Abschleppvorgang mit einem geeigneten Hilfsmittel **im Uhrzeigersinn** heraus.
- Reinigen Sie ggf. die Abschleppöse und verstauen Sie diese im Gepäckraum zusammen mit dem Bordwerkzeug.

VORSICHT

- Die Abschleppöse muss immer vollständig und fest eingeschraubt sein. Andernfalls könnte sie sich beim Anschleppen oder Abschleppen lösen.
- Ist das Fahrzeug werksseitig mit einer Anhängervorrichtung ausgestattet, ist das Abschleppen mit einer Abschleppstange nur erlaubt, wenn die Stange speziell zum Aufsatz auf einen Kugelkopf ausgelegt ist. Bei Verwendung einer ungeeigneten Abschleppstange können sowohl der Kugelkopf als auch das Fahrzeug beschädigt werden. Stattdessen ein Abschleppseil benutzen.

Sicherungen und Glühlampen

Sicherungen

Einleitung zum Thema

Grundsätzlich können mehrere Geräte gemeinsam über eine Sicherung abgesichert sein. Umgekehrt können zu einem Gerät mehrere Sicherungen gehören.

Sicherungen nur dann ersetzen, wenn die Ursache für den Fehler behoben wurde. Wenn eine neu eingesetzte Sicherung nach kurzer Zeit wieder durchbrennt, muss die elektrische Anlage von einem Fachbetrieb geprüft werden.

ACHTUNG

Hochspannung in der elektrischen Anlage kann Stromschläge, schwere Verbrennungen und den Tod verursachen!

- Niemals die elektrischen Leitungen der Zündanlage berühren.
- Kurzschlüsse in der elektrischen Anlage vermeiden.

ACHTUNG

Das Benutzen von ungeeigneten Sicherungen, das Reparieren von Sicherungen und

das Überbrücken eines Stromkreises ohne Sicherungen können einen Brand und schwere Verletzungen verursachen.

- Niemals Sicherungen einbauen, die eine höhere Absicherung besitzen. Sicherungen nur durch Sicherungen gleicher Stärke (gleiche Farbe und gleicher Aufdruck) und gleicher Baugröße ersetzen.
- Niemals Sicherungen durch einen Metallstreifen, eine Büroklammer oder Ähnliches ersetzen.

VORSICHT

- Um Beschädigungen an der elektrischen Anlage im Fahrzeug zu vermeiden, müssen vor dem Wechseln einer Sicherung immer die Zündung, das Licht und alle elektrischen Geräte ausgeschaltet sein.
- Geöffnete Sicherungskästen müssen vor dem Eindringen von Schmutz und Nässe geschützt werden, um Beschädigungen an der elektrischen Anlage zu vermeiden.

Hinweis

- Zu einem Gerät können mehrere Sicherungen gehören.
- Mehrere Geräte können gemeinsam über eine Sicherung abgesichert sein.
- Im Fahrzeug befinden sich noch weitere Sicherungen als in diesem Kapitel angegeben.

Sicherungen im Fahrzeuginnenraum



Abb. 55 Auf der Fahrerseite in der Instrumententafel: Abdeckung des Sicherungskastens.

Sicherungskasten unter der Instrumententafel öffnen und schließen

- **Öffnen:** Abdeckung nach unten aufklappen »» **Abb. 55**.
- **Schließen:** Klappen Sie die Klappe nach oben, bis sie einrastet.

Farbkennzeichnung der Sicherungen unter der Instrumententafel

Color	Stromstärke in Am-pere
Hellbraun	5
Braun	7,5
Rot	10

Color	Stromstärke in Am-pere
Blau	15
Gelb	20
Weiß oder klar	25
Grün	30
Orange	40

ⓘ VORSICHT

- Die Abdeckungen der Sicherungskästen vorsichtig ausbauen und wieder richtig anbauen, um Fahrzeugbeschädigungen zu vermeiden.
- Geöffnete Sicherungskästen müssen vor dem Eindringen von Schmutz und Nässe geschützt werden. Schmutz und Nässe in den Sicherungskästen können Beschädigungen an der elektrischen Anlage verursachen.

Sicherungen im Motorraum



Abb. 56 Im Motorraum: Abdeckung des Sicherungskastens.

Sicherungskasten im Motorraum öffnen

- Öffnen Sie die Motorraumklappe ⚠ »» Seite 347.
- Drücken Sie die Verriegelungslaschen, um die Abdeckung des Sicherungskastens zu entriegeln »» **Abb. 56**.
- Abdeckung nach oben abnehmen.
- Um die Abdeckung **einzubauen**, legen Sie sie auf den Sicherungskasten. Die Verriegelungslaschen nach unten schieben, bis diese hörbar einrasten.

Durchgebrannte Sicherung ersetzen

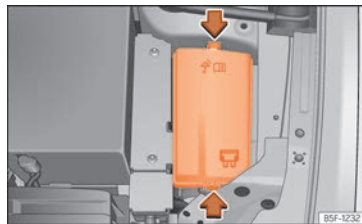

Abb. 57 Darstellung einer durchgebrannten Sicherung.

Vorbereitungen

- Die Zündung, das Licht und alle elektrischen Geräte ausschalten.
- Entsprechenden Sicherungskasten öffnen
»» Seite 66, »» Seite 66.

Durchgebrannte Sicherung erkennen

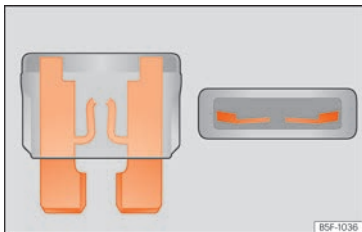
Eine durchgebrannte Sicherung ist am durchgeschmolzenen Metallstreifen erkennbar
»» **Abb. 57.**

- Leuchten Sie die Sicherung mit einer Taschenlampe an, um zu sehen, ob sie durchgebrannt ist.

Sicherung auswechseln

- Ziehen Sie die Sicherung heraus.
- Durchgebrannte Sicherung durch eine neue Sicherung der *gleichen* Stärke (gleiche Farbe und gleicher Aufdruck) und *gleichen* Größe ersetzen.
- Abdeckung wieder einsetzen bzw. Deckel des Sicherungskastens schließen.

Sicherungsbelegung

Sicherungsbelegung im Fahrzeuginnenraum

Nr.	Verbraucher/Ampere	
3	Anhänger	25
4	SCR, Adblue	20
5	Wählhebel automatisches Getriebe	25
6	Innenleuchte	30
8	Schiebedach	20
7	Sitzheizungen	30
9	Tür links	30
11	Anhänger	15
12	Beleuchtung rechts	40
13	Zentralverriegelung	40
14	Beats Audio can und most.	30
16	Airbag	7,5

Nr.	Verbraucher/Ampere	
17	SCR, Relais Motor 1.5	10
18	KESSY	7,5
19	Kombi-Instrument	7,5
20	Connectivity Box	7,5
21	Rückfahrkamera	7,5
24	Steuergerät 4x4 Haldex	15
25	Sicherheitsgurte vorn RGS+EBSS	25
26	Tür rechts	30
27	Sicherheitsgurte vorn RGS+EBSS	25
28	PHEV. Abschaltung des Hochvolt-systems für Rettungsarbeiten. Kennzeichnung durch gelben Aufkleber.	10
29	Anhänger	15
30	Radio	30
31	Anhänger	25
34	230V-Steckdose	30
35	Beleuchtung links	40
36	Gebälse Klimaanlage	40
37	elektrische betätigte Tür	30
39	Beheiztes Lenkrad	10
40	Alarmhupe	7,5

»

Nr.	Verbraucher/Ampere	
41	Gateway	7,5
42	Wählhebel automatisches Getriebe	7,5
43	Bedienteil der Klimaanlage/Heizung, Heckscheibenheizung, Kompressor der Klimaanlage	10
44	Diagnose, Schalter für Handbremse, Lichtschalter, Rückfahrleuchte, Innenbeleuchtung, beleuchtete Trittleiste	7,5
45	Lenksäule	7,5
46	Radio-Display	7,5
47	Fahrbetrieb	10
48	USB	7,5
52	12V-Steckdose	20
58	Parkensensoren, Steuergerät für Einparkhilfe, Frontkamera und Radar	7,5
59	Schalter Rückwärtsgang, Klimasensor, Elektrochrom-Spiegel	7,5
60	Diagnose, Steuergerät Scheinwerfer, Scheinwerferregler	7,5
61	Anlasser, Kupplungssensor	7,5
65	Soundverstärker	10
66	Heckscheibenwischer	15
67	Heckscheibenbeheizung	30

Sicherung/Ampere	
Steckdosen hinten 230 V	30
Elektrisch einstellbarer Fahrersitz	15

Sicherungsbelegung im Motorraum

Nr.	Verbraucher/Ampere	
2	Motorsteuergerät	7,5
3	Steuergerät Benzinpumpe	7,5/10/20
4	Scheinwerfer vorn links KL 30 Signal	15
5	Scheinwerfer vorn rechts KL 30 Signal	15
7	Pumpe für Automatikgetriebe	30
8	Bremskraftverstärker KL 30 Signal	40
9	Hupe	15
10	Scheibenwischer vorne	30
11	Klima PHEV	7,5
12	Steuergerät für Automatikgetriebe	15/30
13	ESP-Steuergerät	25
14	Standheizung	20
15	ESP-Steuergerät	40
16	PHEV, Steuergerät automatisches Getriebe	50

Nr.	Verbraucher/Ampere	
17	PTC	40
18	PTC	40
20	Elektronisches Sperrdifferenzial vorne	15
21	Motorsteuergerät	7,5
22	Anlasser	30
23	Motorsteuergerät (Diesel/Benzin)	15
24	Motorsensoren	7,5/10
25	Motorsensoren	7,5/10
26	Spannungsversorgung Motor	7,5/10
27	Lambdasonde	10/15
28	Motor	10/20
29	Steuergerät Benzinpumpe	15/20/30
30	Druckpumpe 1.0	10
33	PTC	40

Hinweis

- **Im Fahrzeug befinden sich noch weitere Sicherungen als in diesem Kapitel angegeben. Diese sollten nur von einem Fachbetrieb gewechselt werden.**
- **Die Positionen, die von keiner Sicherung belegt sind, werden in den Tabellen nicht aufgeführt.**

- Einige der in den Tabellen aufgeführten Ausstattungen beziehen sich nur auf bestimmte Versionen des Modells bzw. stellen Sonderausstattungen dar.
- Bitte beachten Sie, dass in den Tabellen die zum Zeitpunkt der Drucklegung dieser Betriebsanleitung zur Verfügung stehenden Daten aufgeführt sind, die jederzeit geändert werden können.

wechseln bei einem SEAT-Betrieb vorgenommen werden.

Glühlampen

Glühlampen auswechseln

Voll-LED-Scheinwerfer

Die Voll-LED-Hauptscheinwerfer erfüllen alle Beleuchtungsfunktionen (Tagfahrlicht, Standlicht, Blinker, Abblend- und Fernlicht) mit lichtemittierenden Dioden (LED) als Lichtquelle.

Die Voll-LED-Scheinwerfer sind so konstruiert, dass sie über die gesamte Nutzungsdauer des Fahrzeugs halten. Die Lichtquellen können nicht ausgewechselt werden. Sollte ein Scheinwerfer ausfallen, lassen Sie ihn einer Fachwerkstatt austauschen.

Nebelscheinwerfer*, Rückleuchten, Kennzeichenleuchte, seitliche Blinker und zusätzliches Bremslicht

Unter Berücksichtigung der Tatsache, dass es sich um LED-Lampen handelt, sollte das Aus-



Abb. 58 Cockpit

Bedienung

Cockpit

Innenansicht

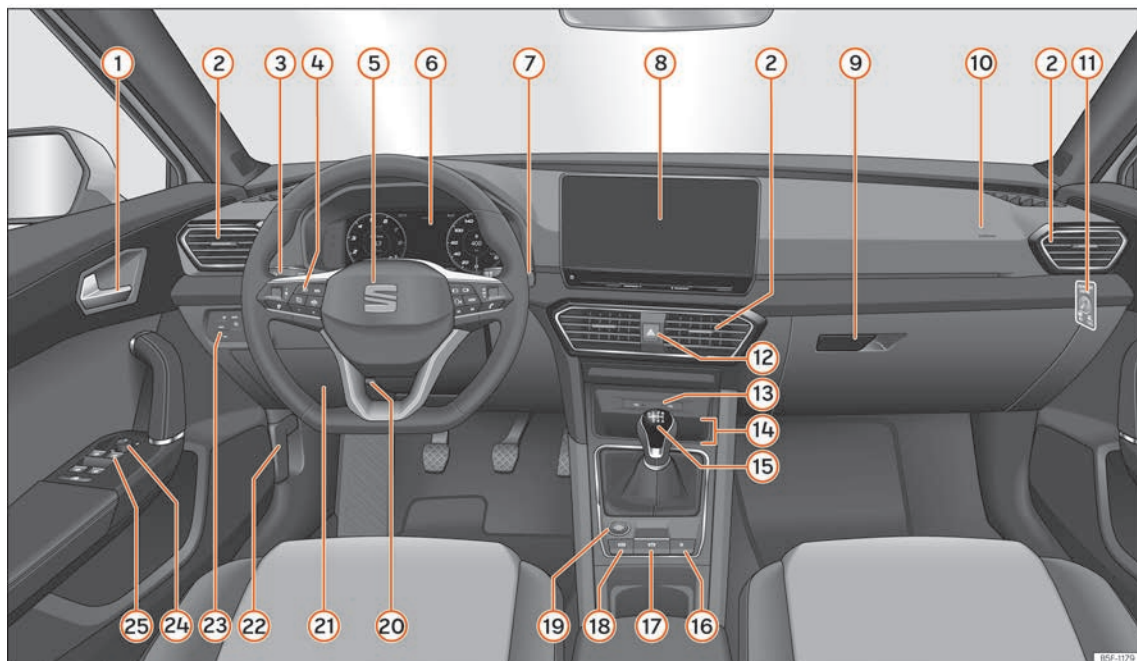
Allgemeine Übersicht

- | | | | |
|---|-----|--|-----|
| ① Türgriff | | – Heckscheibenwisch-/Waschanlage | 136 |
| ② Luftaustrittsdüsen | 173 | – Bordcomputer | 79 |
| ③ Bedienhebel für: | | ⑧ Infotainment | 182 |
| – Blinker und Fernlicht | 129 | ⑨ Handschuhfach | 162 |
| – Geschwindigkeitsbegrenzer | 260 | ⑩ Beifahrerairbag | 30 |
| ④ Bedienelemente für: | | ⑪ Schalter für Beifahrerairbag | 31 |
| – Fahrerassistenzsysteme | 93 | ⑫ Warnblinkanlage | 133 |
| – Bordcomputer | 92 | ⑬ USB-Eingänge, Typ C | 229 |
| – Bedienung für Radio, Telefon, Navigation und Sprachdialogsystem | 102 | ⑭ Connectivity Box* | 228 |
| ⑤ Lenkrad mit Hupe und | | ⑮ Je nach Ausstattung: | |
| – Fahrerairbag | 30 | – Schaltgetriebe | 241 |
| – Hebel für die Bedienung des Tiptronic (Automatikgetriebe) | 244 | – Automatisches Getriebe | 242 |
| ⑥ Kombi-Instrument | 73 | ⑯ Zentralverriegelungsschalter | 108 |
| ⑦ Bedienhebel für: | | ⑰ Schalter für elektronische Parkbremse | 291 |
| – Frontscheibenwischer/Frontscheibenwaschanlage | 136 | ⑱ Auto Hold-Schalter | 293 |
| | | ⑲ Starterknopf | 230 |
| | | ⑳ Verstellbare Lenksäule | 18 |
| | | ㉑ Sicherungskasten | 65 |
| | | ㉒ Entriegelung für Motorraumklappe | 348 |
| | | ㉓ Bedienelement für Beleuchtung und Spiegelheizung der Fensterscheiben | 127 |
| | | ㉔ Bedienung für elektrische Außenspiegelverstellung | 139 |
| | | ㉕ Elektrische Fensterheber | 122 |

Hinweis

- Einige der gezeigten Instrumente oder Anzeigefelder gehören nur zu bestimmten Modellausführungen oder sind Mehrausstattungen.
- Bei Rechtslenker-Fahrzeugen* weicht die Anordnung der Bedienelemente zum Teil von der auf »» Seite 70 gezeigten Anordnung ab. Die Symbole, die die Bedienelemente markieren, sind jedoch gleich.

Instrumente und Kontrollleuchten

das Risiko von Unfällen und Verletzungen zu verringern.

Kombi-Instrument

Einleitung zum Thema

Das Fahrzeug kann mit einem analogen oder mit einem frei konfigurierbarem Kombi-Instrument (SEAT Digital Cockpit) ausgestattet sein.

Wenn die 12-V-Batterie voll entladen oder kürzlich getauscht wurde kann es beim Neustart des Motors passieren, dass einige Einstellungen des Systems (wie Uhrzeit, Datum, personalisierte Komfort-Einstellungen und Programmierungen) verstellt oder gelöscht wurden. Wenn die Batterie wieder ausreichend geladen ist, sollten diese Einstellungen überprüft und korrigiert werden.

ACHTUNG

Wenn der Fahrer abgelenkt wird, kann das Unfälle und Verletzungen verursachen.

- Niemals die Tasten im Kombi-Instrument während der Fahrt bedienen.
- Nehmen Sie Änderungen für die Bildschirmanzeigen des Kombi-Instruments und für Bildschirmanzeigen des Infotainment-Systems nur bei stehendem Fahrzeug vor, um

Analoges Kombi-Instrument



Abb. 59 Display des Kombi-Instruments in der Instrumententafel.

Erläuterungen zu den Instrumenten

»» **Abb. 59:**

- ① **Drehzahlmesser** (Umdrehungen x 100 pro Minute des laufenden Motors) »» Seite 87.
- ② **Motorkühlmittel-Temperaturanzeige** »» Seite 89.
- ③ **Bildschirmanzeigen** »» Seite 76.
- ④ **Geschwindigkeitsmesser.**
- ⑤ **Kraftstoffstandanzeige** »» Seite 88.

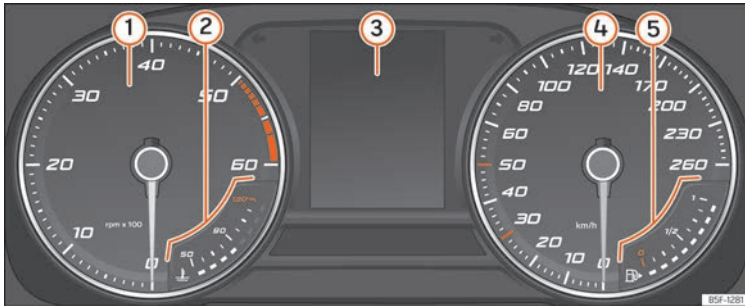
Frei konfigurierbares Kombi-Instrument (SEAT Digital Cockpit)



Abb. 60 Fahrzeuge mit herkömmlichem Antriebssystem: SEAT Digital Cockpit in der Schalttafel (klassische Ansicht).

Erläuterungen zu den Instrumenten

»» **Abb. 60:**

- ① **Warn- und Kontrollleuchten** »» Seite 94
- ② **Drehzahlmesser.** Umdrehungen pro Minute bei laufendem Motor »» Seite 87.
- ③ **Eingelegter Gang oder aktuell ausgewählte Wählhebelstellung**
- ④ **Bildschirmanzeigen** »» Seite 76
- ⑤ **Tachometer**
- ⑥ **Digitale Geschwindigkeitsanzeige**
- ⑦ **Informationsprofile** »» Seite 74.

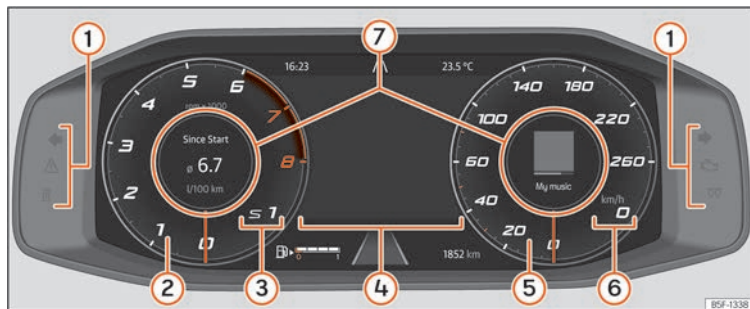
SEAT Digital Cockpit ist ein frei konfigurierbares Kombi-Instrument mit einem hochauflösenden TFT-Farbbildschirm. Es verfügt über 5 Ansichten, auf die über die Taste **VIEW** am Multifunktionslenkrad zugegriffen wird. Durch Auswahl verschiedener Informationsprofile können zusätzliche Anzeigen zu den klassischen Rundinstrumenten, wie Drehzahlmesser, Multimedia oder Fahrdaten, angezeigt werden.



Die 5 Ansichten sind:

- Klassisch
- Dynamisch
- Assistenten

- Navigation*
- Night

In allen Ansichten werden im Display Informationen über Audio, Telefon, Fahrdaten, Fahrzeugstatus, Navigation¹⁾ und Fahrerassistenzsysteme¹⁾ angezeigt.

Informationsprofile

Mit den Tasten  /  am Multifunktionslenkrad können Sie durch die verschiedenen Informationen des SEAT Digital Cockpit navigieren.

¹⁾ Modellabhängig.

Links werden Informationen über Fahrzeugstatus, Fahrdaten und Assistenten angezeigt.

Rechts werden Informationen über Audio, Telefon, Kompass* und Manöver der Navigation* angezeigt.

Je nach Ansicht im **mittleren Bereich** des SEAT Digital Cockpit werden folgende Informationen angezeigt:

- **Klassische Ansicht und dynamische Ansicht:** Startdaten, Datum, Fahrstrecke und Reichweite. Durch Drehen des rechten Rädchen am Multifunktionslenkrad: Navigationskarte*, Verkehrszeichen*, Fahrdaten (durch Drücken auf **OK** wird zwischen den verschiedenen Speichern gewechselt).
- **Ansicht Assistenten:** Der Zugriff erfolgt durch Drücken der Taste  oder der Taste **VIEW** am Multifunktionslenkrad. Durch Drehen des rechten Rädchen am Multifunktionslenkrad werden die verschiedenen Assistenten angezeigt. Drücken Sie **OK**, um den gewünschten Assistenten auszuwählen.
- **Ansicht Navigation:** Drücken Sie die Taste **OK** am Multifunktionslenkrad. Drehen Sie danach das Rädchen, um die Karte zu vergrößern oder zu verkleinern. Durch erneutes Drücken der Taste **OK** kehrt die Karte zum automatischen Maßstab zurück.

- **Ansicht Night:** Die Geschwindigkeit wird digital angezeigt.

Klassische Ansicht

Die Zeiger der Umdrehungen pro Minute und der Geschwindigkeitsmesser werden über die gesamte Länge durch langes Drücken der Taste **VIEW** am Multifunktionslenkrad angezeigt, unabhängig vom Menü im mittleren Bereich **»» Abb. 60**.

Durch erneutes langes Drücken der Taste **VIEW** kehrt man zur vorherigen Ansicht zurück.

Oder suchen Sie im Menü des Kombi-Instruments die Option **X Schließen** mit dem rechten Rädchen am Multifunktionslenkrad und drücken Sie danach **OK**.

Mögliche Informationen im mittleren Bereich des Geschwindigkeitsmessers am SEAT Digital Cockpit

- Audio
- Telefon
- Kompassanzeige*
- Navigationshinweise* (durch Drücken des rechten Pfeils am Multifunktionslenkrad werden die letzte Ziele angezeigt)
- **X > OK** (klassische Ansicht schließen).

Mögliche Informationen im mittleren Bereich des Drehzahlmessers am SEAT Digital Cockpit

- Verbrauch und durchschnittlicher Verbrauch Durch Drücken des linken Pfeils am Multifunktionslenkrad wird zwischen den verschiedenen Speichern der Fahrdaten gewechselt.
- Reichweite (Füllstand der Kraftstoffvorratsanzeige)
- Schmieröl- und Kühlmitteltemperatur
- Durchschnittsgeschwindigkeit. Durch Drücken des linken Pfeils am Multifunktionslenkrad wird zwischen den verschiedenen Speichern der Fahrdaten gewechselt.
- Reichweite AdBlue.
- Weitere Fahrdaten: zurückgelegte km und Fahrzeit. Durch Drücken des linken Pfeils am Multifunktionslenkrad wird zwischen den verschiedenen Speichern der Fahrdaten gewechselt.
- Assistenten.
- **X > OK** (klassische Ansicht schließen).

Frei konfigurierbares Kombi-Instrument (SEAT Digital Cockpit)

✓ Gilt für: Hybridfahrzeuge



Abb. 61 SEAT Digital Cockpit in der Schalttafel (klassische Ansicht).

Erläuterungen zu den Instrumenten

»» **Abb. 61:**

- ① **Warn- und Kontrollleuchten** »» Seite 94
- ② **Drehzahlmesser und Powermeter.** Umdrehungen pro Minute bei laufendem Motor »» Seite 87.
- ③ **Eingelegter Gang oder aktuell ausgewählte Wählhebelstellung**
- ④ **Bildschirmanzeigen** »» Seite 76
- ⑤ **Tachometer**
- ⑥ **Digitaler Geschwindigkeitsanzeiger**
- ⑦ **Informationsprofile** »» Seite 74.

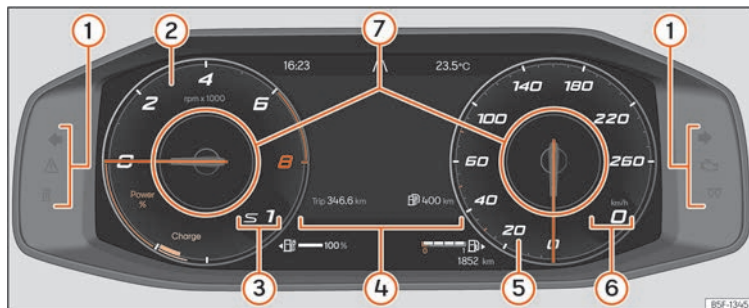
Displayanzeigen

Mögliche Hinweise im Display des Kombi-Instruments

Im Display des Kombi-Instruments können je nach Fahrzeugausstattung verschiedene Informationen angezeigt werden:

- Geöffnete Türen, Motorraum- und Gepäckraumklappe
- Warn- und Informationshinweise
- Wegstreckenanzeigen
- Uhrzeit »» Seite 86
- Anzeigen von Radio und Navigationssystem
- Telefonanzeigen

- Außentemperatur
- Kompassanzeige
- Positionen am Wahlschalter
- Gangempfehlung »» Seite 248
- Kombinierte Reichweite (Hybridfahrzeuge) »» Seite 77
- Anzeige der Fahrdaten (Multifunktionsanzeige) und Menüs für verschiedene Einstellungen »» Seite 78
- Service-Intervall-Anzeige »» Seite 90
- Geschwindigkeitswarnung »» Seite 79
- Geschwindigkeitswarnung für die Winterreifen

- Statusanzeige des Start-Stopp-Systems

» Seite 236

- Von der Verkehrszeichenerkennung erfasste Signale und Meldung, dass die zulässige Höchstgeschwindigkeit* überschritten wird

» Seite 83

- Statusanzeige des aktiven Zylindermanagements (ACT®) » Seite 252
- Verbrauchsgünstiger Fahrzustand 

- Motorkennbuchstaben (MKB)

- Anzeigen der Fahrerassistenzsysteme

» Seite 254

- Copyright

Geöffnete Türen, Motorraum- und Gepäckraumklappe

Nachdem das Fahrzeug verriegelt wurde und während der Fahrt wird am Display des Kombi-Instruments gezeigt, ob eine der Türen, die Motorraumklappe oder die Gepäckraumklappe geöffnet sind und ggf. auch mit einem akustischen Signal angezeigt. Je nach Ausführung des Kombi-Instruments kann die Darstellung abweichen.

Wahlschalterstellungen (Doppelkupplungsgetriebe DSG®)

Die aktuell eingelegte Wahlschalterstellung wird sowohl am Schalter als auch im Display des Kombi-Instruments angezeigt. Wenn sich der Schalter in der Position **D/S** befindet so-

wie in der Tiptronic-Stellung wird ggf. am Display des Kombi-Instruments der jeweils eingelegte Gang angezeigt.

Außentemperaturanzeige

Bei Außentemperaturen kälter als +4 °C (+39 °F) erscheint in der Anzeige zur Außentemperatur zusätzlich ein „Eiskristall-Symbol“ ❄. Dieses Symbol bleibt erleuchtet, bis die Außentemperatur über +6 °C (+43 °F) ansteigt » .

Wenn das Fahrzeug steht, die Standheizung angeschlossen ist oder wenn bei sehr niedriger Geschwindigkeit gefahren wird, kann die angezeigte Außentemperatur durch Abstrahlungswärme vom Motor etwas höher sein als die tatsächliche Temperatur.

Der Messbereich reicht von -45 °C (-49 °F) bis +76 °C (+169 °F).

Gangempfehlung

Am Bildschirm des Kombi-Instruments wird bei einigen Fahrzeugen während der Fahrt eine Empfehlung für die Wahl eines Kraftstoffsparenden Gangs angezeigt » Seite 248.

Wegstreckenanzeigen

Der *Gesamtkilometerzähler* registriert die gesamt zurückgelegte Fahrstrecke des Fahrzeugs.

Der *Tageskilometerzähler (Trip)* zeigt die Kilometer an, die nach dem letzten Zurückstellen des Tageskilometerzählers gefahren wurden.

- Stellen Sie den Tageskilometerzähler auf Null über das Infotainment-System oder dem Multifunktionslenkrad » Seite 79.

Um den Streckenzähler (**trip**) auf 0 zurückzusetzen:

- In **Fahrdaten** wählen Sie **trip**.
- Drücken Sie die Taste **OK/RESET** des Scheibenwischerhebels oder die Taste **OK** des Multifunktionslenkrads ca. 2 Sekunden lang.

Anzeige der kombinierten Reichweite (Hybridfahrzeuge)

Der angezeigte Wert wird je nach aktueller Fahrweise kalkuliert und aktualisiert. Daher kann sich die Reichweite auch dann verändern, wenn der Kraftstoffbehälter voll und die Hochvoltbatterie vollständig geladen ist.

Die Reichweite kann erhöht werden, wenn Komfortverbraucher, wie die Klimaanlage oder die Sitzheizung, reduziert bzw. abgeschaltet werden.

Geschwindigkeitswarnung für die Winterreifen

Bei Überschreitung der eingestellten Höchstgeschwindigkeit wird dies am Bildschirm des Kombi-Instruments angezeigt » Seite 78. »

Im Infotainment-System können Einstellungen für die Geschwindigkeitswarnung über die Funktionstaste  > **Außen > Reifen** vorgenommen werden **»» Seite 101**.

Kompassanzeige

Je nach Ausstattung wird bei eingeschalteter Zündung am Display des Kombi-Instruments die Fahrtrichtung mit einem Symbol, zum Beispiel NW für Nordwesten, angezeigt.

Wenn das Infotainment-System eingeschaltet ist und es keine aktive Zielführung gibt, wird zusätzlich die grafische Darstellung mit einem Kompass angezeigt.

Verbrauchsgünstiger Fahrzustand *

Je nach Ausstattung zeigt das Kombi-Instrument während der Fahrt den Hinweis  an, wenn das Fahrzeug dank des aktiven Zylindermanagements (ACT®)* einen niedrigen Kraftstoffverbrauch hat **»» Seite 252**.

Motorkennbuchstaben (MKB)

Fahrzeuge mit analogem Kombi-Instrument:

- Zündung einschalten, jedoch ohne den Motor zu starten.
- Siehe Menü Service **»» Seite 79**.

Copyright

Impressum über die Urheber- und Eigentumsrechte vom Kombi-Instrument.

ACHTUNG

Auch wenn die Außentemperatur höher als der Gefrierpunkt ist, kann Eis auf den Straßen und Brücken liegen.

- Das „Eiskristall-Symbol“ zeigt an, dass die Gefahr von Glatteis vorhanden sein kann.
- Bei Außentemperaturen über +4 °C (+39 °F) kann auch Glatteis vorhanden sein, auch wenn das „Eiskristall-Symbol“ nicht aufleuchtet.
- Der Außentemperaturfühler führt eine Messung zur Orientierung durch.

Hinweis

- Es gibt verschiedene Kombi-Instrumente, daher können die Versionen und Anzeigen am jeweiligen Display unterschiedlich sein. Beim Display ohne Anzeige von Warn- oder Informationstexten werden Störungen ausschließlich über Kontrollleuchten angezeigt.
- Einige Anzeigen am Display des Kombi-Instruments bleiben aufgrund eines plötzlich auftretenden Ereignisses, wie zum Beispiel die eines eingehenden Anrufs, ausgeblendet.
- Je nach Ausstattung können einige Einstellungen und Anzeigen auch über das Infotainment-System ausgeführt und angezeigt werden.

- Wenn mehrere Warnmeldungen vorliegen, erleuchten die entsprechenden Symbole hintereinander für einige Sekunden. Die Symbole leuchten so lange, bis die Ursache beseitigt ist.
- Wenn beim Einschalten der Zündung Warnmeldungen über vorhandene Störungen angezeigt werden, können Einstellungen evtl. nicht durchgeführt noch Informationen schriftlich angezeigt werden. Suchen Sie in diesem Fall einen Fachbetrieb auf und lassen Sie die Störungen reparieren.

Menü des Kombi-Instruments

✓ Gilt für Fahrzeuge mit analogem Kombi-Instrument

Die Anzahl der verfügbaren Menüs und Informationsanzeigen sind von der Elektronik und der Ausstattung des Fahrzeugs abhängig.

Einige Menüpunkte können nur bei Fahrzeugstillstand aufgerufen werden.

- **Fahrdaten** **»» Seite 79**
- **Assistenten.**
 - Front Assist ein/aus **»» Seite 263**
 - ACC (nur Anzeige) **»» Seite 268**
 - Lane Assist ein/aus **»» Seite 276**
 - Travel Assist ein/aus **»» Seite 278**
 - Side Assist ein/aus **»» Seite 282**
- **Navigation.**

- **Audio.**
- **Telefon.**
- **Fahrzeugstatus.** »» Seite 81

Menü Service

Im Menü Service können verschiedene Einstellungen je nach Ausstattung vorgenommen werden.

Menü Service öffnen

Fahrzeuge mit analogem Kombi-Instrument:

- Zum Öffnen des Menüs **Service** wählen Sie im Menü **Fahrdaten** das Informationsprofil **Reichweite** und halten Sie die Taste **OK** am Multifunktionslenkrad ca. 5 Sekunden lang gedrückt, nach Loslassen der Taste wird das Menü **Service** angezeigt. Sie können nun mit den Tasten am Multifunktionslenkrad wie gewohnt im Menü navigieren.

Fahrzeuge mit frei konfigurierbarem Kombi-Instrument (SEAT Digital Cockpit):

- In der **klassischen Ansicht** gehen Sie auf den Bildschirm der Startdaten und drücken Sie die Taste **OK** am Multifunktionsrad etwa 5 Sekunden lang und lassen Sie sie los.
- Im Anschluss wird das Menü **Konfigurationsliste** angezeigt, wo zwischen dem **Menü Service** oder der **Auswahl der Ansicht**,

wo die Ansichten aktiviert bzw. deaktiviert werden können, gewählt werden kann.

Die Service-Intervall-Anzeige neu starten

Wählen Sie den Menüpunkt **Service** und folgen Sie den Anweisungen am Bildschirm des Kombi-Instruments.

Ölwechsel-Service neu starten

Wählen Sie den Menüpunkt **Zurücksetz. Ölwechsel-Service** und folgen Sie den Anweisungen am Bildschirm des Kombi-Instruments.

Fahrdaten neu starten

Wählen Sie den Menüpunkt **Trip zurücksetzen** und folgen Sie den Anweisungen am Bildschirm des Kombi-Instruments, um den gewünschten Wert neu zu starten.

Motorkennbuchstaben (MKB)

Wählen Sie den Menüpunkt **Motorkennbuchstaben** aus. Die Motorkennbuchstaben werden unten links im Display des Kombi-Instruments angezeigt.

Einstellen der Uhrzeit

Wählen Sie den Menüpunkt **Uhrzeit** und stellen Sie die korrekte Uhrzeit ein, indem Sie das rechte Rädchen am Multifunktionslenkrad drehen.

Reifendruck

Zum Speichern der Reifendruckwerte nach dem Befüllen bzw. Wechseln der Reifen »» Seite 372. Folgen Sie den Anweisungen im Kombi-Instrument.

Anzeige der Fahrdaten (Multifunktionsanzeige)

✓ *Gilt für Fahrzeuge mit analogem Kombi-Instrument*

Die Fahrdatenanzeige (Multifunktionsanzeige) zeigt verschiedene Fahrdaten und Kraftstoffverbrauchswerte an.

Von einer Anzeige in eine andere wechseln

Fahrzeuge ohne Multifunktionslenkrad:

- Drücken Sie den Wippschalter **TRIP** im Scheibenwischerhebel »» Seite 93.

Fahrzeuge mit Multifunktionslenkrad:

- Drehen Sie das rechte Rädchen des Multifunktionslenkrads »» Seite 92.

Speicher wechseln

Fahrzeuge mit analogem Kombi-Instrument:

- Drücken Sie die Taste **OK/RESET** am Scheibenwischerhebel und die Taste **OK** am Multifunktionslenkrad.

»

Fahrzeuge mit frei konfigurierbarem Kombi-Instrument:

- Je nach Ansicht wählen Sie **Fahrdaten** und drücken Sie den linken Pfeil oder die Taste **OK** am Multifunktionslenkrad.
- **Ab Start:** Bei einer Fahrtunterbrechung von mehr als 2 Stunden wird der Speicher gelöscht.
- **Ab Tanken:** Visualisierung und Speicherung der zusammengestellten Fahrdaten und der Kraftstoffverbrauchswerte. Beim Tanken wird der Speicher gelöscht.
- **Langzeit:** Dieser Speicher sammelt die Fahrdaten bis maximal 19 Stunden und 59 Minuten bzw. 99 Stunden und 59 Minuten oder bis maximal 1999,9 km oder 9999,9 km. Bei Überschreitung einer dieser Höchstwerte (je nach Version des Kombi-Instruments) wird der Speicher gelöscht.

Speicher der Reisedaten löschen

- In **Fahrdaten** wählen Sie den gewünschten Speicher.
- Die Taste **OK/RESET** des Scheibenwischhebels oder die Taste **OK** des Multifunktionslenkrads ca. 2 Sekunden lang gedrückt halten.



Auswahl der Anzeige

Im Infotainment-System, im Menü für Fahrzeugeinstellungen, kann eingestellt werden, welche Fahrdaten gezeigt werden sollen »» Seite 101.

- **Momentaner Kraftstoffverbrauch:** Die Anzeige des momentanen Kraftstoffverbrauchs erfolgt während der Fahrt in l/100 km, bei laufendem Motor und Fahrzeugstillstand in l/h.
- **Durchschnittlicher Kraftstoffverbrauch:** Der durchschnittliche Kraftstoffverbrauch wird angezeigt, nachdem ca. 300 Meter zurückgelegt wurden.
- **Fahrtzeit:** Fahrzeit in Stunden (h) und Minuten (min), die nach Einschalten der Zündung vergangen ist.
- **Reichweite:** Ungefähre Entfernung in km, die noch zurückgelegt werden kann, wenn die gleiche Fahrweise beibehalten wird.
- **Reichweite AdBlue oder ρ :** Ungefähre Entfernung in km, die mit der aktuellen Tankfüllung von AdBlue® noch zurückgelegt werden kann, wenn die gleiche Fahrweise beibehalten wird. Die Anzeige erscheint ab einer Reichweite unter 2400 km und kann nicht deaktiviert werden.¹⁾

- **Fahrstrecke:** Die nach Einschalten der Zündung zurückgelegte Fahrstrecke in km.
- **Durchschnittliche Geschwindigkeit:** Die Durchschnittsgeschwindigkeit wird angezeigt, nachdem ca. 100 Meter zurückgelegt wurden.
- **Digitale Geschwindigkeitsanzeige:** Aktuell gefahrene Geschwindigkeit als digitale Anzeige.
- **ECO-Tipps:** Es Empfehlungsnachrichten werden angezeigt, um den Verbrauch durch gute Fahrpraktiken zu senken, z. B. **Klimaanlage eingeschaltet: Fenster schließen.**

Anzeige von Öl- und Kühlmitteltemperatur (nur mit frei konfigurierbarem Kombi-Instrument)

Der Motor hat seine Betriebstemperatur erreicht, wenn die Öltemperatur unter normalen Fahrbedingungen zwischen **80°C** [176°F] und **120°C** [248°F] liegt. Bei hoher Motorbelastung und hoher Außentemperatur kann die Motoröltemperatur steigen. kann die Motoröltemperatur ansteigen. Dies ist unbedenklich, solange die Kontrollleuchten  oder  am Bildschirm nicht erscheinen »» Seite 351.

¹⁾ Nicht in allen Ländern erhältlich.

Warn- und Informationshinweise (Fahrzeugstatus)

Beim Einschalten der Zündung oder während der Fahrt werden einige Funktionen im Fahrzeug und Fahrzeugkomponenten auf ihren Zustand kontrolliert. Die Störungen werden durch rote oder gelbe Warnsymbole mit Texten am Bildschirm des Kombi-Instruments angezeigt¹⁾ und gegebenenfalls auch akustisch signalisiert » Seite 94. Die Darstellung der Texte und Symbole kann je nach Version des Kombi-Instruments variieren.

Die bestehenden Störungen können auch manuell abgefragt werden. Dazu das Menü **Fahrzeuginformationen** öffnen » Seite 100.

Warnmeldung der Priorität 1 (rot)

Das Symbol blinkt oder leuchtet auf (teilweise ertönt gleichzeitig ein akustisches Warnsignal).  **Nicht weiterfahren!** Gefahr! Überprüfen Sie die gestörte Funktion und beseitigen Sie die Ursache. Nehmen Sie ggf. fachmännische Hilfe in Anspruch.

Warnmeldung der Priorität 2 (gelb)



Das Symbol blinkt oder leuchtet auf (teilweise ertönt gleichzeitig ein akustisches Warn-

signal). Funktionsstörungen oder Mangel an Betriebsflüssigkeiten kann Schäden am Fahrzeug und den Ausfall desselbigen auslösen. Überprüfen Sie so bald wie möglich die ausfallende Funktion. Nehmen Sie ggf. fachmännische Hilfe in Anspruch.

Informationstext

Liefert Informationen über die Prozesse im Fahrzeug.

Zugriff auf Warnung und Informationen

- Über das Infotainment-System drücken Sie  >  **Daten > Fahrzeugstatus > Meldungen**.
- **ODER:**²⁾ Gehen Sie zum Menü **Fahrzeug**, drücken Sie danach die Taste **OK** am Multifunktionslenkrad oder die Taste **OK/RESET** am Scheibenwischerhebel und wählen Sie **Speicherliste Warnmeldungen**.

Müdigkeitserkennung (Pausenempfehlung)*



Abb. 62 Am Bildschirm des Kombi-Instruments: Symbol für Müdigkeitserkennung.

Die Müdigkeitserkennung informiert den Fahrer, wenn dessen Fahrverhalten auf Müdigkeit schließen lässt.

Funktionsweise und Bedienung

Die Müdigkeitserkennung ermittelt zu Beginn einer Fahrt das Fahrverhalten des Fahrers und berechnet daraus eine Müdigkeitseinschätzung. Diese wird ständig mit dem aktuellen Fahrverhalten verglichen. Erkennt das System eine Müdigkeit des Fahrers, warnt es akustisch mit einem Warnton und optisch im »

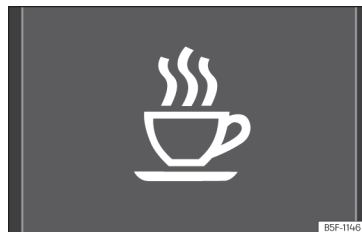
¹⁾ Im analogen Kombi-Instrument werden die Warnungen immer weiß angezeigt.

²⁾ Fahrzeuge mit analogem Kombi-Instrument.

Display des Kombi-Instruments durch ein Symbol »» **Abb. 62** in Verbindung mit einer ergänzenden Textmeldung. Die Meldung im Display des Kombi-Instruments wird für etwa 5 Sekunden angezeigt und ggf. einmal wiederholt. Die zuletzt erfolgte Meldung wird vom System gespeichert.

Die Meldung am Bildschirm des Kombi-Instruments kann durch Drücken der Taste **OK/RESET** im Scheibenwischerhebel bzw. der Taste **OK** im Multifunktionslenkrad ausgeschaltet werden »» **Seite 92**.

Über die Multifunktionsanzeige »» **Seite 79** kann die Meldung im Display des Kombi-Instruments erneut aufgerufen werden.

Betriebsbedingungen

Das Fahrverhalten wird nur bei Geschwindigkeiten über etwa 65 km/h (40 mph) bis etwa 200 km/h (125 mph) ausgewertet.

Ein- und Ausschalten

Die Müdigkeitserkennung kann im Infotainment-System über die Funktionstaste  >

Fahrerassistenz > Müdigkeitserkennung aktiviert oder deaktiviert werden »» **Seite 101**. Ein „Häkchen“ kennzeichnet eine aktivierte Einstellung.

Funktionseinschränkungen

Die Müdigkeitserkennung hat systembedingte Grenzen. Folgende Bedingungen können

dazu führen, dass die Müdigkeitserkennung nur eingeschränkt oder gar nicht funktioniert:

- Bei Geschwindigkeiten von unter 65 km/h (40 mph).
- Bei Geschwindigkeiten von über 200 km/h (125 mph).
- Bei kurvigen Strecken.
- Bei schlechten Straßen.
- Bei ungünstigen Wetterbedingungen.
- Bei sportlicher Fahrweise.
- Bei starker Ablenkung des Fahrers.

Die Müdigkeitserkennung wird zurückgesetzt, wenn sich das Fahrzeug länger als 15 Minuten im Stillstand befindet, die Zündung ausgeschaltet wird oder der Fahrer den Sicherheitsgurt gelöst und die Tür geöffnet hat.

Bei einer längeren langsamen Fahrt (unter 65 km/h (40 mph)) wird die Einschätzung der Müdigkeit vom System automatisch zurückgesetzt. Bei anschließendem schnellerem Fahren wird das Fahrverhalten erneut berechnet.

ACHTUNG

Das erhöhte Komfortangebot durch die Müdigkeitserkennung darf nicht dazu verleiten, ein Risiko einzugehen. Bei längeren Fahrten regelmäßige und ausreichend lange Pausen einlegen.

- Die Verantwortung für die eigene Fahrtüchtigkeit liegt immer beim Fahrer.
- Niemals im ermüdeten Zustand ein Fahrzeug führen.
- Das System erkennt eine Müdigkeit des Fahrers nicht unter allen Umständen. Weitere Informationen erhalten Sie unter »» **Seite 82**, Funktionseinschränkungen.
- Das System kann in einigen Situationen ein gewolltes Fahrmanöver fälschlicherweise als Müdigkeit des Fahrers interpretieren.
- Es erfolgt keine Akutwarnung bei so genanntem „Sekundenschlaf“!
- Auf Anzeigen im Display des Kombi-Instruments achten und entsprechend der Aufforderungen handeln.

Hinweis

- Die Müdigkeitserkennung ist nur für das Fahren auf Autobahnen und gut ausgebauten Straßen entwickelt worden.
- Bei einer Störung des Systems Fachbetrieb aufsuchen und System prüfen lassen.

Verkehrszeichenerkennung*¹⁾



Abb. 63 Am Bildschirm des Kombi-Instruments: Beispiel für erkannte Verkehrszeichen.

Die Verkehrszeichenerkennung wird immer dann aktiviert, wenn die Zündung des Fahrzeugs eingeschaltet wird.

Das System registriert anhand einer am Rahmen des Innenspiegels angebrachten Kamera die standardisierten Verkehrszeichen, die sich vor dem Fahrzeug befinden und informiert über Geschwindigkeitsbegrenzungen, Gefahrenwarnungen und Überholverbote.

Innerhalb ihrer Grenzen zeigt das System außerdem zusätzliche Verkehrszeichen an, wie z.B. zeitlich begrenzte Verbotsschilder, Verkehrszeichen zum Anhängerbetrieb » **Seite 315** oder Verkehrszeichen, die nur bei Regen gültig sind. Selbst auf Strecken ohne Verkehrszeichen kann das System gültige Geschwindigkeitsbegrenzungen anzeigen.

Die Verkehrszeichenerkennung wird nicht in allen Ländern unterstützt. Dies ist bei Auslandsreisen zu berücksichtigen.

Bildschirmanzeige

In Deutschland werden auf Autobahnen und Schnellstraßen neben den Geschwindigkeitsbegrenzungen und Überholverböten auch die Verkehrszeichen zur Anzeige des Verbotsschildes angezeigt. In allen anderen Ländern wird stattdessen die jeweils gültige Geschwindigkeitsbegrenzung angezeigt.

Die vom System erkannten Verkehrszeichen werden am Bildschirm des Kombi-Instruments » **Abb. 63** und je nach installiertem Navigationssystem auch im Infotainment-System » **Seite 97** angezeigt.

Die Gefahrenwarnungen werden nicht im Infotainment-System angezeigt.

Meldungen der Verkehrszeichenerkennung:

Keine Verkehrszeichen verfügbar

- Das System befindet sich im Initialisierungslauf.
- **ODER:** Die Kamera hat kein verpflichtendes Verkehrszeichen oder Verbotsschilder erkannt.

Fehler: Verkehrszeichenerkennung

- Es liegt eine Störung im System vor. Fachbetrieb aufsuchen und System prüfen lassen.

Geschwindigkeitswarnung zurzeit nicht verfügbar.

- Die Funktion zur Geschwindigkeitswarnung der Verkehrserkennung ist defekt. Fachbetrieb aufsuchen und System prüfen lassen.

Verkehrszeichenerkennung: Frontscheibe reinigen!

- Die Frontscheibe ist im Kamerabereich verschmutzt. Reinigen Sie die Frontscheibe.

Verkehrszeichenerkennung: In diesem Moment eingeschränkt.

- Vom Navigationsgerät werden keine Daten übertragen. Prüfen Sie, ob das Navigationssystem über aktualisierte Karten verfügt.
- **ODER:** Das Fahrzeug befindet sich in einer Region, die nicht Bestandteil der Karte des Navigationssystems ist.

Keine Daten verfügbar.

- Die Verkehrszeichenerkennung wird im derzeit befahrenen Land nicht unterstützt. »

¹⁾ System länderspezifisch verfügbar.

Anzeige der Verkehrszeichen

Bei eingeschalteter Verkehrszeichenerkennung erfasst das Fahrzeug die vor ihm befindlichen Verkehrszeichen über eine Kamera an der Basis des Innenspiegels. Nach Überprüfung und Auswertung der Informationen der Kamera, des Navigationssystems sowie der aktuellen Fahrzeugdaten werden bis zu zwei Verkehrszeichen mit der entsprechenden Zusatzbeschilderung angezeigt.

- **Erste Position:** Das für den Fahrer gegenwärtig gültige Verkehrszeichen wird am Bildschirm angezeigt. Zum Beispiel die Geschwindigkeitsbegrenzung 130 km/h (100 mph)

»» **Abb. 63.**

- **Zweite Position:** An zweiter Stelle kann ein zweites Verkehrszeichen, z. B. ein Schild zur Gefahrenwarnung, ein Überholverbot oder eine alternative Geschwindigkeitsbegrenzung.

Zusatzzeichen: Wenn der Frontscheibenwischer während der Fahrt in Betrieb ist, wird das Zusatzzeichen für Regen an erster Stelle links gezeigt, da es derzeit Vorrang hat.

Es kann ein Zeichen angezeigt werden, das nur beschränkt gültig ist, zum Beispiel ein Überholverbot für einen bestimmten Zeitraum.

Geschwindigkeitswarnung (je nach Kombi-Instrument)

Erkennt das System, dass die in diesem Moment zulässige Höchstgeschwindigkeit überschritten wird, kann es hierüber akustisch mit einem „gong“ und optisch mit einer Meldung am Bildschirm des Kombi-Instruments warnen.

Modus Anhängerbetrieb

Bei Fahrzeugen mit werkseitig eingebauter Anhängervorrichtung und einem elektrisch verbundenen Anhänger kann die Anzeige spezieller Verkehrszeichen für Fahrzeuge mit Anhängern, wie zum Beispiel Geschwindigkeitsbeschränkungen oder Überholverbote, ein- und ausgeschaltet werden. Die Aktivierung oder Deaktivierung erfolgt im Infotainment-System über die Funktionsfläche  > **Fahrerassistenz > Müdigkeitserkennung** >>> **Seite 101.**

Für den Anhängerbetrieb-Modus kann die Anzeige der zulässigen Höchstgeschwindigkeit entsprechend des Anhängers oder der gesetzlichen Vorschriften eingestellt werden. Die Einstellung erfolgt in 10 km/h (5 mph)-Schritten innerhalb eines Bereiches zwischen 60 km/h (40 mph) und 130 km/h (80 mph). Wird eine höhere Geschwindigkeit als die im jeweiligen Land zulässigen Höchstgeschwindigkeit für Fahrzeuge mit Anhängern eingestellt, zeigt das System automatisch die übli-

che Geschwindigkeitsbegrenzung an, z.B. In Deutschland 80 km/h (50 mph).

Wenn die Geschwindigkeitswarnung für Anhängerbetrieb ausgeschaltet wird, zeigt das System die Geschwindigkeitsbegrenzungen für den Fahrbetrieb ohne Anhänger an.

Signal für Einfahrtsverbot

Die Verkehrssignalerkennung warnt akustisch und optisch im Kombi-Instrument, wenn ein Signal für Einfahrtsverbot auf einer Einbahnstraße oder einer Einfahrt auf eine Autobahn oder Schnellstraße überschritten wird.

Begrenzte Funktion

Die Verkehrszeichenerkennung hat bestimmte Grenzen. Folgende Fälle können zu einem eingeschränkten Betrieb oder vollständigem Ausfall führen:

- Bei schlechten Sichtverhältnissen, z.B. Bei Schnee, Regen, Nebel oder intensivem Wassernebel.
- Bei Blendung, z.B. durch entgegenkommenden Verkehr oder Sonneneinstrahlung.
- Bei Fahrten mit hoher Geschwindigkeit.
- Bei verdeckter oder verschmutzter Kamera.
- Wenn sich Verkehrszeichen außerhalb des Sichtbereichs der Kamera befinden.
- Wenn Verkehrszeichen teilweise oder vollständig verdeckt sind, z.B. Durch Bäume, Schnee, Schmutz oder andere Fahrzeuge.

- Bei nicht normgerechten Verkehrszeichen.
- Bei beschädigten oder verbogenen Verkehrszeichen.
- Bei Wechselverkehrszeichen an Verkehrszeichenbrücken (wechselnde Verkehrszeichen mittels LED oder andere Beleuchtungsrichtungen).
- Bei Verwendung von nicht aktualisierten Karten im Navigationssystem.
- Bei Aufklebern an Fahrzeugen, die Verkehrszeichen abbilden, z.B. Geschwindigkeitsbegrenzung an Lastkraftwagen.

ACHTUNG

Die bei der Verkehrszeichenerkennung eingesetzte Technik kann die physikalisch vorgegebenen Grenzen nicht überwinden und arbeitet nur innerhalb der Systemgrenzen. Das erhöhte Komfortangebot der Verkehrszeichenerkennung darf nicht dazu verleiten, ein Sicherheitsrisiko einzugehen. Das System kann die Aufmerksamkeit des Fahrers nicht ersetzen.

- Geschwindigkeit und Fahrweise den Sicht-, Wetter-, Fahrbahn- und Verkehrsverhältnissen anpassen.
- Schlechte Sichtverhältnisse, Dunkelheit, Schnee, Regen und Nebel können dazu führen, dass die Verkehrszeichenerkennung die Verkehrszeichen nicht oder nicht richtig anzeigt.

- Wenn das Sichtfeld der Kamera verschmutzt, verdeckt oder beschädigt ist, kann dies die Funktion der Verkehrszeichenerkennung beeinträchtigen.

ACHTUNG

Die von der Verkehrszeichenerkennung angezeigten Fahrempfehlungen und Verkehrszeichen können von der aktuellen Verkehrssituation abweichen.

- Das System kann nicht alle Verkehrszeichen erkennen und korrekt anzeigen.
- Verkehrsschilder und Verkehrsvorschriften an der Fahrbahn haben Vorrang vor Fahrempfehlungen und Anzeigen der Verkehrszeichenerkennung.

ACHTUNG

Werden angezeigte Meldungen ignoriert, kann das Fahrzeug inmitten vom Verkehr stehen bleiben und dadurch einen Unfall und schwere Verletzungen hervorrufen.

- Ignorieren Sie niemals die angezeigten Meldungen.
- Stoppen Sie das Fahrzeug, sobald es möglich und sicher ist.

Hinweis

Beachten Sie folgende Hinweise, um die ordnungsgemäße Funktion des Systems nicht zu beeinträchtigen:

- Das Sichtfeld der Kamera regelmäßig reinigen sowie sauber, schnee- und eisfrei halten.
- Das Sichtfeld der Kamera nicht verdecken.
- Tauschen Sie beschädigte oder abgenutzte Wischerblätter aus, um Streifen im Sichtfeld der Kamera zu vermeiden.
- Die Frontscheibe im Sichtbereich der Kamera auf Beschädigungen prüfen.
- Die Benutzung von veraltetem Kartenmaterial im Navigationssystem kann dazu führen, dass Verkehrszeichen falsch angezeigt werden.
- Im Navigationsmodus mit Zielführung über Wegpunkte des Navigationssystems, ist die Verkehrszeichenerkennung nur begrenzt verfügbar.
- Das Ignorieren aufleuchtender Kontrollleuchten und der entsprechenden Textmeldungen kann zu Schäden am Fahrzeug führen.

Fahrerassistenz für eine ökologische Fahrweise



Abb. 64 Anzeige des Assistenten für eine ökologische Fahrweise (schematische Darstellung).

Der Assistent für eine ökologische Fahrweise hilft dem Fahrer mittels eingblendeter Anzeigen im Digital Cockpit, je nach Fahrsituation, vorausschauend und mit einem geringen Energieverbrauch zu fahren.

Beim Nähern an z.B. eine Kreuzung, einen Kreisverkehr oder einen Straßenabschnitt mit Geschwindigkeitsbegrenzung wird das Symbol  zusammen mit einem Ereignis im Digital Cockpit angezeigt **»» Abb. 64**.

Wenn der Fahrer den Hinweis befolgt und den Fuß vom Gaspedal nimmt, passt das Fahrzeug, in Abhängigkeit vom gewählten Fahrprofil und dem Abstand zum Ereignis, die Bremsenergie-Rückgewinnung und Geschwindigkeit an.

Die Fahrerassistenz für eine ökologische Fahrweise nutzt die Streckendaten des Infotainment-Systems sowie die Sensoren bestimmter Assistenzsysteme. Wenn keine Zielführung aktiv ist, wird die wahrscheinlichste Route verwendet.

Der Eingriff des Assistenten kann jederzeit durch Betätigen des Gaspedals annulliert werden.

Die Fahrerassistenz für eine ökologische Fahrweise kann im Infotainment-System, in den Einstellungen der Assistenzsysteme aktiviert und deaktiviert werden **»» Seite 101**.

Die Fahrerassistenz für eine ökologische Fahrweise wird vorübergehend ausgeschaltet, wenn:

- sich die Gangwahl in der Stellung **S** befindet.
- das Fahrprogramm Sport verwendet wird.
- wenn mit der automatischer Distanzregelung (ACC) oder der Geschwindigkeitsregelanlage (GRA) gefahren wird.

Wenn diese Bedingungen nicht mehr gegeben sind, schaltet sich die Fahrerassistenz wieder ein, wenn sie in den Einstellungen der Assistenzsysteme aktiviert ist.

Die Fahrerassistenz für eine ökologische Fahrweise ist je nach Ausstattung und nicht in allen Ländern verfügbar.

ACHTUNG

Das System kann die Aufmerksamkeit des Fahrers nicht ersetzen.

- Passen Sie die Geschwindigkeit und den Fahrstil immer an die Sicht-, Wetter-, Fahrbahn- und Verkehrsverhältnisse an.
- Verkehrszeichen an der Fahrbahn und Verkehrsvorschriften haben Vorrang vor den Eco-Fahrempfehlungen.

Hinweis

- Je nach Ausstattung und Modell kann das Aussehen der Symbole leicht variieren. Die Symbole können durch eine Aktualisierung des Systems geändert oder erweitert werden.
- Bei aktiviertem System kann die Fahrerassistenz für eine ökologische Fahrweise auch die Rekuperation steigern, ohne dass ein Hinweis angezeigt wird. Dies geschieht z.B. wenn der Fuß wegen eines vorausfahrenden Fahrzeugs vom Gaspedal genommen wird. In diesem Fall wird die Energie-Rückgewinnung an das vorausfahrende Fahrzeug angepasst, ohne dass ein Hinweis angezeigt wird.

Uhrzeit

Uhrzeit im Infotainment-System einstellen

- Drücken Sie  /  > **Einstellungen**.

- Wählen Sie den Menüpunkt **Zeit und Datum**, um die Uhrzeit einzustellen »» Seite 97.

Uhrzeit im frei konfigurierbarem Kombi-Instrument einstellen

- In der klassischen Ansicht »» Seite 75 halten Sie die Taste **OK** am Multifunktionslenkrad gedrückt, wenn die Informationen zu Datum, Fahrstrecke und Reichweite ausgewählt sind.
- Drücken und drehen Sie die Taste **OK**, um die Einstellungen vorzunehmen.

Uhrzeit im analogen Kombi-Instrument einstellen

- Im Menü **Fahrdaten** wählen Sie die Funktion **Reichweite** (☰ > **Innen** > **Kombi-Instrument**).
- Drücken Sie die Taste **OK** am Multifunktionslenkrad gedrückt bis das Menü **Service** am Bildschirm des Kombi-Instruments angezeigt wird »» Seite 79.
- Wählen Sie den Menüpunkt **Stunde** aus.
- Stellen Sie die korrekte Uhrzeit ein, indem Sie das rechte Rädchen am Multifunktionslenkrad drehen.

Drehzahlmesser

Der Drehzahlmesser zeigt die Motordrehzahl pro Minute an.

Der Drehzahlmesser bietet Ihnen gemeinsam mit der Schaltanzeige die Möglichkeit, den Motor Ihres Fahrzeugs in einem geeigneten Drehzahlbereich zu fahren.

Der Beginn des roten Bereichs im Drehzahlmesser kennzeichnet für alle Gänge die maximal zulässige Motordrehzahl des eingefahrenen und betriebswarmen Motors. Vor Erreichen des roten Bereichs sollte in den nächsthöheren Gang geschaltet, die Wählhebelstellung **D** gewählt oder der Fuß vom Gaspedal genommen werden »» !.

Am sinnvollsten ist es, hohe Motordrehzahlen zu vermeiden und sich an den Empfehlungen der Schaltanzeige zu orientieren. Weitere Informationen erhalten Sie unter »» Seite 248, **Optimalen Gang auswählen**.

! VORSICHT

- **Um Motorschäden zu vermeiden, darf sich der Zeiger des Drehzahlmessers nur kurzzeitig im roten Bereich der Skala befinden.**
- **Bei kaltem Motor hohe Motordrehzahlen, Vollgas und starke Motorbelastung vermeiden.**

🌱 Umwelthinweis

Frühzeitiges Hochschalten hilft Ihnen, Kraftstoff zu sparen und Betriebsgeräusche zu vermindern.

Powermeter (prozentuale Leistungsanzeige)

✓ Gilt für: Hybridfahrzeuge



Abb. 65 Frei konfigurierbares Kombiinstrument: Powermeter

Der Drehzahlmesser zeigt im unteren linken Bereich zwei farblich differenzierte Bereiche an:

Grün Charge: Ladebereich Zeigt die erzeugte Lademenge und die maximale Ladung an.

Blau Power %: Bereich Elektroantrieb. Anzeige der abgegebenen Leistung in Prozent und der aktuellen maximalen Leistungsverfügbarkeit.

Das Powermeter gibt Informationen über den Nutzungsgrad des Elektroantriebs. Der Balken »

des Powermeters zeigt den aktuellen Nutzungsgrad an.

Ein dünnerer farbiger Rand zeigt an, in welchem Umfang der Antrieb derzeit genutzt werden kann. In Abhängigkeit vom gewählten Fahrprogramm und der aktuellen Leistungsverfügbarkeit, kann die Länge der verschiedenen Farbbalken variieren.

Im Powermeter werden folgende Anzeigen dargestellt:

»» Abb. 65

- A** Das Fahrzeug gewinnt elektrische Energie zurück
- B** Elektroantrieb aktiviert / Boost (das Fahrzeug fährt für eine kurze Zeit mit der maximalen Leistung des Elektro- und des Verbrennungsmotors).
- C** Der Verbrennungsmotor arbeitet.

Anzeige des Batterieladestatus

✓ Gilt für: Hybridfahrzeuge



Abb. 66 Frei konfigurierbares Kombiinstrument: Anzeige des Batterieladestatus.

Der kleine Pfeil neben der elektrischen Zapfpistole zeigt an, auf welcher Fahrzeugseite sich die Ladeklappe befindet.

i Hinweis

- **Fahren Sie niemals mit komplett leerem Tank. Unter bestimmten Umständen könnte die in der Hochvoltbatterie gespeicherte Energie nicht ausreichen, um bis zur nächsten Tankstelle zu kommen.**
- **Bei sehr niedrigen Außentemperaturen und damit einer sehr kalten Hochvoltbatterie können Schwierigkeiten beim Starten des Verbrennungsmotors auftreten und die Reichweite im Elektrobetrieb kann sich verringern.**

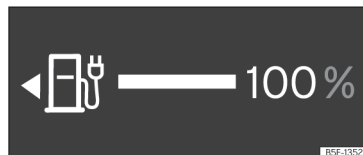
Kraftstoffvorratsanzeige



Abb. 67 Analoges Kombi-Instrument: Kraftstoffvorratsanzeige



Abb. 68 Frei konfigurierbares Kombiinstrument: Kraftstoffvorratsanzeige an verschiedenen Stellen je nach Ansicht.

Kontrollleuchten

Es leuchtet gelb

Kraftstoffbehälter fast leer. Der Kraftstoffreservestand wurde erreicht »» ⚠. Tanken Sie so bald wie möglich.

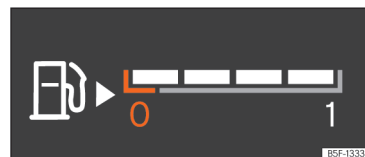
Wenn der Kraftstofffüllstand sehr niedrig ist, blinkt bei Fahrzeugen mit analogem Kombi-Instrument außerdem die rote LED im unteren Bereich.

Es leuchtet gelb

Wasser im Dieseldieselfkraftstoff vorhanden. Stellen Sie den Motor ab und nehmen Sie fachmännische Hilfe in Anspruch.

Die Anzeige erscheint nur bei eingeschalteter Zündung.

Die Reichweite des Kraftstoffvorrats wird am Bildschirm des Kombi-Instruments angezeigt.

Die Tankfüllmenge Ihres Fahrzeugs ist auf »» Seite 394 angegeben.

ACHTUNG

Das Fahren mit einem zu geringen Kraftstoffvorrat kann zum Liegenbleiben im Straßenverkehr, zu Unfällen und schweren Verletzungen führen.

- Ein zu geringen Kraftstoffvorrat kann zu einer unregelmäßigen Kraftstoffzufuhr zum Motor führen, besonders beim Befahren von Steigungen oder Gefällestrecken.
- Die Lenkung, die Fahrerassistenzsysteme und bremsunterstützende Systeme funktionieren nicht, wenn der Motor unregelmäßig läuft oder aufgrund von Kraftstoffmangel bzw. unregelmäßiger Kraftstoffzufuhr abgeschaltet wird.
- Tanken Sie immer, wenn nur noch ein Viertel Kraftstoff im Tank ist, um zu vermeiden, dass das Fahrzeug durch Kraftstoffmangel ausfällt.

VORSICHT

Fahren Sie niemals den Kraftstoffbehälter ganz leer. Durch die unregelmäßige Kraftstoffversorgung kann es zu Fehlzündungen kommen und unverbrannter Kraftstoff in die Abgasanlage gelangen. Der Katalysator oder der Partikelfilter können zerstört werden!

Hinweis

Der kleine Pfeil in der Kraftstoffvorratsanzeige neben dem Tanksäulensymbol im Anzeigeelement zeigt zur Fahrzeugseite, auf der sich die Tankklappe befindet.

Kühlmitteltemperatur-Anzeige





Abb. 69 Analoges Kombi-Instrument: Motor-kühlmittel-Temperaturanzeige.

- A Kaltbereich.** Der Motor hat seine Betriebstemperatur noch nicht erreicht. Ver-

meiden Sie hohe Drehzahlen und starke Motorbelastung, solange der Motor nicht betriebswarm ist.

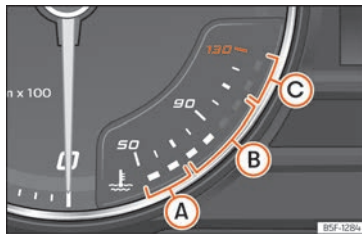
- B Normalbereich.** Bei starker Motorbelastung und hohen Außentemperaturen können die leuchtenden Dioden auch weiter nach oben reichen. Das ist unbedenklich, solange die Kontrollleuchte D nicht aufleuchtet .
- C Warnbereich.** Bei zu starker Motorbelastung, besonders bei hohen Außentemperaturen, können die Leuchtdioden im Warnbereich aufleuchten.

Die Kühlmitteltemperaturanzeige arbeitet nur bei eingeschalteter Zündung.

Bei Fahrzeugen mit frei konfigurierbarem Kombi-Instrument (SEAT Digital Cockpit) kann die Anzeige der Kühlmitteltemperatur im entsprechenden Menü ausgewählt werden »» Seite 75.

Warn- und Kontrollleuchte

Es leuchtet rot

-  **Nicht weiterfahren!**
Motor-Kühlmittelstand zu niedrig, Kühlmitteltemperatur zu hoch.

Blinkt rot

Störung im Motorkühlmittelsystem. »

- Halten Sie an, stellen Sie den Motor ab und lassen Sie den Motor abkühlen.
- Motorkühlmittelstand prüfen »» Seite 353.
- Wenn die Warnleuchte nicht erlischt, obwohl der Kühlmittelstand korrekt ist, nehmen Sie fachmännische Hilfe in Anspruch.

Warn- und Kontrollleuchten (gilt für Hybridfahrzeuge)



Es leuchtet rot

Nicht weiterfahren!

Kühlmittelstand von Motor oder Hochvoltssystem zu niedrig, Kühlmitteltemperatur von Motor oder Hochvoltssystem zu hoch.



und Blinkt rot

Nicht weiterfahren!

Störung im Hochvolt-Kühlkreis. Schalten Sie den Elektroantrieb aus und nehmen Sie fachmännische Hilfe in Anspruch.

- Halten Sie an, stellen Sie den Motor ab und lassen Sie den Motor abkühlen.
- Motorkühlmittelstand prüfen »» Seite 353.
- Überprüfen Sie den Kühlmittelstand des Hochvolt-Kühlkreis »» Seite 354. Ist der Stand zu niedrig, **KEIN Kühlmittel nachfüllen**. Nehmen Sie umgehend fachliche Hilfe in Anspruch.

- Wenn die Warnleuchte nicht erlischt, obwohl der Kühlmittelstand korrekt ist, nehmen Sie fachmännische Hilfe in Anspruch.

VORSICHT

• **Zum Erreichen einer langen Motorlebensdauer wird das Vermeiden des Betriebs bei hohen Drehzahlen, Durchtreten des Gaspedals und Aussetzen des Motors hohen Belastungen in den ersten 15 Minuten empfohlen, solange der Motor kalt ist. Die Phase, bis der Motor warm ist, ist auch abhängig von der Außentemperatur. Berücksichtigen Sie in diesem Fall die Motoröltemperatur* »» Seite 80.**

• **Zusatzscheinwerfer und andere Anbauteile vor dem Kühlluft einlass verschlechtern die Kühlwirkung des Kühlmittels. Bei hohen Außentemperaturen und starker Motorbelastung besteht dann die Gefahr einer Motorüberhitzung!**

• **Der Frontspoiler sorgt auch für die richtige Verteilung der Kühlluft während der Fahrt. Sollte der Spoiler beschädigt sein, verschlechtert sich die Kühlmittelwirkung und es besteht die Gefahr einer Motorüberhitzung. Fachmännische Hilfe in Anspruch nehmen.**

Service-Intervalle

Die Service-Intervall-Anzeige erscheint im Display des Kombi-Instruments und im Infotainment-System.

Es gibt verschiedene Ausführungen des Kombi-Instruments und der Infotainment-Systeme, daher können die Versionen und Anzeigen an den Bildschirmen unterschiedlich sein.

Bei SEAT wird zwischen Services mit Ölwechsel (z. B. Ölwechsel-Service) und Services ohne Ölwechsel (z. B. Inspektions-Service) unterschieden.

Bei Fahrzeugen mit **zeit- oder laufeistungabhängigem Service** sind feste Service-Intervalle vorgegeben.

Bei Fahrzeugen mit **LongLife-Service** werden die Intervalle individuell ermittelt. Dank der Technik wurden die Wartungsarbeiten stark reduziert. Mit der von SEAT verwendeten Technologie, mit besagtem Service, muss das Öl nur noch gewechselt werden, wenn das Fahrzeug es braucht. Um diesen Wechsel zu berechnen (max. 2 Jahre) werden sowohl die Nutzungsbedingungen des Fahrzeugs als auch die Fahrweise berücksichtigt. Die Vorwarnung wird erstmalig 20 Tage vor dem errechneten jeweiligen Service angezeigt. Die angezeigte Restfahrstrecke in km wird immer auf 100 km gerundet bzw. die Restzeit auf ganze Tage. Die aktuelle Service-Meldung lässt sich erst ab 500 km nach dem letzten

Service abfragen. Bis dahin erscheinen nur Striche in der Anzeige.

Service-Erinnerung

Wenn in naher Zukunft ein Service durchgeführt werden muss, erscheint eine **Service-Erinnerung** beim Einschalten der Zündung.

Die angezeigte Zahl ist die Kilometerzahl, die noch zurückgelegt werden kann oder die verbleibende Zeit bis zum nächsten Service.

Service-Ereignis



Wenn die **Durchführung eines Services** oder einer **Inspektion** fällig ist, ertönt beim Einschalten der Zündung ein akustisches Signal und für einige Sekunden erscheint auf dem Bildschirm des Kombi-Instruments das Schraubenschlüssel-Symbol  sowie eine der folgenden Meldungen:

- **Service jetzt!**
- **Inspektion fällig!**
- **Ölwechsel-Service notwendig!**
- **Ölwechsel-Service und Inspektion notwendig!**

Service-Meldung abfragen

Bei eingeschalteter Zündung, abgestelltem Motor und stehendem Fahrzeug kann die aktuelle **Service-Meldung** abgefragt werden:

Abfrage des aktuellen Servicedatums im Infotainment-System

- Drücken Sie  /  **> Einstellungen**.
- Wählen Sie den Menüpunkt **Apps und Services**, um die Informationen zu den Services anzuzeigen.

Fahrzeuge mit analogem Kombi-Instrument

- Halten Sie die Taste **OK/RESET** des Scheibenwischerhebels oder die Taste **OK** des Multifunktionslenkrads länger als ca. 5 Sekunden lang gedrückt, um die Servicemeldung abzufragen.

Fahrzeuge mit frei konfigurierbarem Kombi-Instrument

- Das Datum für den Service kann nur über das Menü **Service** abgefragt werden **»» Seite 79**.

Service-Intervall-Anzeige auf Null zurücksetzen

Wenn der Service **nicht** von einem SEAT-Betrieb durchgeführt wurde, kann die Anzeige wie folgt zurückgesetzt werden:

Fahrzeuge mit analogem Kombi-Instrument

- Im Menü **Reichweite** **»» Seite 80** drücken Sie die Taste **OK** am Multifunktionslenkrad etwa 4 Sekunden lang und lassen Sie sie los. Es öffnet sich das Menü **Services**.
- Wählen Sie **Service zurücksetzen** oder **Ölwechsel-Service zurücksetzen** [je

nach Version oder Bedürfnis] und drücken Sie die Taste **OK** am Multifunktionslenkrad.

- Es erscheint die Abfrage **Möchten Sie zurücksetzen?**. Bei erneutem Drücken der Taste **OK** wird der Service zurückgesetzt.

Fahrzeuge mit frei konfigurierbarem Kombi-Instrument

- Die Service-Intervall-Anzeige kann nur über das Menü **Service** neu gestartet werden **»» Seite 79**.

Die Anzeige **nicht** zwischen den Service-Intervallen neu starten, da es sonst zu falschen Anzeigen kommt.

Wenn der Ölwechsel-Service manuell neu gestartet wird, wechselt die Service-Intervall-Anzeige in ein festes Serviceintervall; dies erfolgt auch bei Fahrzeugen mit dem **flexiblen Ölwechsel-Service**.

Hinweis

- Die **Service-Meldung** verlischt nach einigen Sekunden, bei laufendem Motor oder durch Drücken der Taste **OK/RESET** im Scheibenwischerhebel bzw. die Taste **OK** des Multifunktionslenkrads.
- Wenn die Fahrzeugbatterie bei Fahrzeugen mit LongLife Service längere Zeit abgeklemmt war, ist keine zeitliche Berechnung für den nächsten fälligen Service möglich. Die **Service-Anzeigen** können daher falsche Berechnungen anzeigen. In diesem **»**

Fall die maximal zulässigen Wartungsintervalle beachten »» Seite 376.

- Bei manuellem Zurücksetzen der Anzeige auf Null wird der nächste Service wie bei Fahrzeugen mit festen Service-Intervallen angezeigt. Aus diesem Grund empfehlen wir, dass das Zurücksetzen der Service-Intervall-Anzeige durch einen SEAT-Vertragshändler vorgenommen wird.

Bedienung des Kombi-Instruments

Einleitung zum Thema

Bei eingeschalteter Zündung können über die Menüs die verschiedenen Funktionen des Displays aufgerufen werden.

Bei Fahrzeug mit Multifunktions-Lenkrad kann die Multifunktionsanzeige nur mit den Tasten des Lenkrads verwendet werden.

Einige Menüpunkte können nur bei Fahrzeugstillstand aufgerufen werden.

ACHTUNG

Wenn der Fahrer abgelenkt wird, kann das Unfälle und Verletzungen verursachen.

- Niemals die Menüs im Display des Kombi-Instruments während der Fahrt aufrufen.

Hinweis

Überprüfen Sie nach Aufladen oder Wechseln der 12-Volt-Batterie die Systemeinstellungen. Bei Ausfall der Stromversorgung ist es möglich, dass die Systemeinstellungen verstellt oder gelöscht wurden.

Bedienung über das Multifunktionslenkrad





Abb. 70 Rechte Seite des Multifunktionslenkrads: Bedienelemente für die Menüs und Informationsanzeigen im Kombi-Instrument.

Solange eine Warnung der Priorität 1 vorliegt, »» Seite 81, kann auf kein Menü zugegriffen werden. Einige Warnmeldungen können bestätigt und ausgeblendet werden über die Taste **OK** am Multifunktionslenkrad »» **Abb. 70**.

Ein Menü oder eine Informationsanzeige auswählen

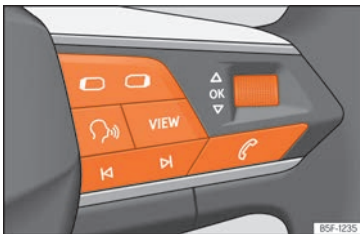
- Zündung einschalten.
- Falls eine Meldung oder das Fahrzeug-Piktogramm angezeigt wird, drücken Sie die Taste **OK** »» **Abb. 70**; ggf. mehrere Male.
- Zum Menüwechsel verwenden Sie die Tasten  oder  »» **Abb. 70**.
- Um das Menü oder die Informationsanzeige aufzurufen, die angezeigt wird, drücken Sie die Taste **OK** »» **Abb. 70** oder warten Sie einige Sekunden lang bis das Menü oder die Informationsanzeige automatisch geöffnet werden.

Menüeinstellungen vornehmen

- Im angezeigten Menü, drehen Sie das rechte Rädchen am Multifunktionslenkrad »» **Abb. 70** bis der gewünschte Menüpunkt markiert ist. Der Menüpunkt wird umrahmt dargestellt.
- Drücken Sie die Taste **OK** »» **Abb. 70**, um die gewünschten Änderungen vorzunehmen. Eine Markierung zeigt an, dass die entsprechende Funktion bzw. das System aktiviert sind.

Zur Menüauswahl zurückkehren

Drücken Sie die Taste  oder  »» **Abb. 70**.

Steuerung über den Scheibenwischerhebel



Abb. 71 Scheibenwischerhebel: Steuertasten.

Solange eine Warnung der Priorität 1 vorliegt, »» Seite 81, kann auf kein Menü zugegriffen werden. Einige Warnmeldungen können bestätigt und ausgeblendet werden über die Taste »» **Abb. 71 1**.

Ein Menü oder eine Informationsanzeige auswählen

- Zündung einschalten.
- Falls eine Meldung oder das Fahrzeug-Piktogramm angezeigt wird, drücken Sie die Taste **1**; ggf. mehrere Male.
- Um die Menüs anzuzeigen »» Seite 78 oder von einem Menü bzw. einer Informationsanzeige aus zurück zur Menüauswahl zu gehen, halten Sie den Wippschalter **2** gedrückt.

- Zum Wechseln von einem Menü in das andere, betätigen Sie den Wippschalter oben oder unten.
- Um das Menü oder die Informationsanzeige aufzurufen, die angezeigt wird, drücken Sie die Taste **1** oder warten Sie einige Sekunden lang bis das Menü oder die Informationsanzeige automatisch geöffnet werden.

Menüeinstellungen vornehmen

- Im angezeigten Menü, drücken Sie den Wippschalter oben oder unten **2** bis der gewünschte Menüpunkt markiert ist. Der Menüpunkt wird umrahmt dargestellt.
- Drücken Sie die Taste **1**, um die gewünschten Änderungen vorzunehmen. Eine Markierung zeigt an, dass die entsprechende Funktion bzw. das System aktiviert sind.

Zur Menüauswahl zurückkehren

Wählen Sie die Option **Zurück** aus dem entsprechenden Menü, um diesen zu verlassen.

i Hinweis

Wenn beim Einschalten der Zündung Warnmeldungen über vorhandene Störungen angezeigt werden, können Einstellungen evtl. nicht durchgeführt noch Informationen schriftlich angezeigt werden. Suchen Sie in diesem Fall einen Fachbetrieb auf und lassen Sie die Störungen reparieren.

Taste für Fahrerassistenzsysteme*



Abb. 72 Am Blinker- und Fernlichthebel: Taste für die Fahrerassistenzsysteme (modellabhängig).

»

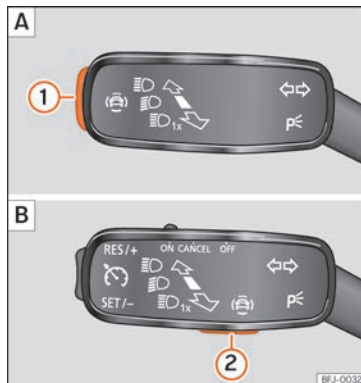

Abb. 73 Linke Seite des Multifunktionslenkrads: Taste für die Fahrerassistenzsysteme (modellabhängig).

Mit der Taste im Blinker- und Fernlichthebel können die im Menü **Assistenten** angezeigten Fahrerassistenzsysteme ein- oder ausgeschaltet werden.

Einzelne Fahrerassistenzsysteme über Blinker- und Fernlichthebel ein- oder ausschalten

- Taste » » **Abb. 72** ① oder ② kurz drücken, um das Menü **Assistenten** aufzurufen.
- Fahrerassistenzsystem auswählen und ein- oder ausschalten » » **Seite 92**. Ein „Häkchen“ kennzeichnet ein eingeschaltetes Fahrerassistenzsystem.
- Anschließend zum Markieren oder Bestätigen der Auswahl die Taste **OK/RESET** am Scheibenwischerhebel oder die Taste **OK** am Multifunktionslenkrad drücken.

Einzelne Fahrerassistenzsysteme über das Multifunktionslenkrad ein- oder ausschalten*

- Taste  » » **Abb. 73** drücken, um das Menü **Assistenten** zu öffnen.
- Fahrerassistenzsystem auswählen und ein- oder ausschalten. Ein „Häkchen“ kennzeichnet ein eingeschaltetes Fahrerassistenzsystem.
- Bestätigen Sie im Anschluss die Auswahl mit der Taste **OK** am Multifunktionslenkrad.

Die Fahrerassistenzsysteme können auch im Infotainment-System im Menü der Fahrzeugeinstellungen ein- und ausgeschaltet werden » » **Seite 101**.

Kontrollleuchten

Warn- und Kontrollleuchten

Die Warn- und Kontrollleuchten zeigen Warnungen » » , Störungen oder bestimmte Funktionen an. Einige Warn- und Kontrollleuchten leuchten beim Einschalten der Zündung auf und müssen bei laufendem Motor oder während der Fahrt verlöschen.

Je nach Modellausführung können im Display des Kombi-Instruments zusätzlich Textmeldungen angezeigt werden, die weitere Infor-

mationen geben oder zu Handlungen auffordern » » **Seite 72, Kombi-Instrument**.

Je nach Fahrzeugausstattung kann statt einer Warnleuchte im Display des Kombi-Instruments eine symbolische Darstellung angezeigt werden.













Beim Aufleuchten einiger Warn- und Kontrollleuchten ertönen zusätzlich akustische Signale.

Rote Warn- und Kontrollleuchten





	Mittlere Warnleuchte: Zusatzinformationen am Bildschirm des Kombi-Instruments.
	Elektrische Parkbremse betätigt » » Seite 289 .
	Bremsanlage gestört » » Seite 289 .
	Lenkung gestört » » Seite 249 .
	Nicht angelegter Sicherheitsgurt des Fahrers bzw. Beifahrers » » Seite 19 .
	Kühlmittel von Motor oder Hochvoltssystem (Hybridfahrzeuge) » » Seite 89 .
	Motoröl Druck » » Seite 351 .
	Generator gestört » » Seite 359 , » » Seite 362 .
	Bremspedal betätigen » » Seite 268 .
	Elektroantrieb » » Seite 334

	AdBlue-Füllstand zu niedrig, ODER Störung im SCR-System »» Seite 343.
---	--



Gelbe Warn- und Kontrollleuchten

	Mittlere Warnleuchte: Zusatzinformationen am Bildschirm des Kombi-Instruments.
	Vordere Bremsbeläge verschlissen »» Seite 289.
	Störung im ESC oder vom System herbeigeführte Abschaltung; ODER ESC oder TCS aktiviert »» Seite 294.
	TCS manuell abgeschaltet; ODER ESC im Sportmodus »» Seite 294.
	ABS gestört »» Seite 294.
	Elektronische Parkbremse gestört.
	Nebelschlussleuchte eingeschaltet »» Seite 127.
	Störung im Abgaskontrollsystem »» Seite 345.
	Dieselmotor wird vorgeglüht; ODER Störung an der Dieselmotorsteuerung »» Seite 345.
	Störung in der Ottomotorsteuerung »» Seite 345.
	Partikelfilter mit Ruß zugesetzt »» Seite 345.
	Lenkung gestört »» Seite 249.

	Reifendruckkontrolle »» Seite 372.
	Elektroantrieb »» Seite 235
	Motorgeräusch »» Seite 235
	Kraftstoffbehälter fast leer »» Seite 88.
	AdBlue-Füllstand zu niedrig, ODER Störung im SCR-System »» Seite 343.
	Airbag- und Gurtstraffersystem gestört »» Seite 30.
	Beifahrer-Frontairbag abgeschaltet »» Seite 30.
	Beifahrer-Frontairbag eingeschaltet »» Seite 30.
	Geschwindigkeitsregelanlage (GRA) gestört »» Seite 260.
	Geschwindigkeitsbegrenzer gestört »» Seite 262
	Automatische Distanzregelung (ACC) gestört »» Seite 273
	Spurhalteassistent (Lane Assist) »» Seite 277.
	Fehler im Spurhalteassistent (Lane Assist) »» Seite 277.
	Spurhalteassistent (Lane Assist) wurde deaktiviert »» Seite 277.

	Störung in der Fahrzeugbeleuchtung »» Seite 127.
	Motorölstand »» Seite 351.
	Getriebestörung »» Seite 247.
	Flüssigkeitsstand von Frontscheibenwaschanlage zu niedrig »» Seite 136.

Grüne Kontrollleuchten

	Blinkanlage oder Warnlichtanlage eingeschaltet »» Seite 127.
	Anhängerblinkanlage »» Seite 127.
	Auto Hold aktiviert oder Auto Hold in Pause (leuchtet weiß) »» Seite 293.
	Ladesystem »» Seite 332
	Bremspedal betätigen »» Seite 242.
	Geschwindigkeitsregelanlage (GRA) »» Seite 259; ODER automatische Distanzregelung (ACC) »» Seite 269.
	Geschwindigkeitsbegrenzer »» Seite 261
	Automatische Distanzregelung (ACC) »» Seite 269.
	Spurhalteassistent (Lane Assist) aktiv »» Seite 277.
	Standheizung* »» Seite 176. »

Blaue Kontrollleuchten

	Fernlicht eingeschaltet oder Lichthupe betätigt »» Seite 127.
--	---

Weitere Kontrollleuchten

	Tür(en), Heckklappe oder Motorraumklappe offen bzw. nicht korrekt verschlossen »» Seite 77.
	Service-Intervall-Anzeige »» Seite 90.
	Mobiltelefon per Bluetooth® verbunden.
	Batterieladestatus von Handy.
	Frostgefahr »» Seite 77.
	Start-Stopp-System eingeschaltet »» Seite 236.
	Start-Stopp-System nicht verfügbar »» Seite 236.
	Kraftstoffspargang-Status »» Seite 78.

⚠ ACHTUNG

Das Missachten aufleuchtender Warnleuchten und Textmeldungen kann zu Fahrzeugbeschädigungen und zum Liegenbleiben im Straßenverkehr, zu Unfällen und schweren Verletzungen führen.

- Missachten Sie niemals aufleuchtende Warnleuchten und Textmeldungen.
- Halten Sie das Fahrzeug an, sobald es möglich und sicher ist.

- Ein liegengebliebenes Fahrzeug stellt ein hohes Unfallrisiko für sich selbst und andere Verkehrsteilnehmer dar. Falls erforderlich, Warnblinkanlage einschalten und Warndreieck aufstellen, um andere Verkehrsteilnehmer zu warnen.
- Bevor die Motorraumklappe geöffnet wird, den Motor ausschalten und ausreichend abkühlen lassen.
- Der Motorraum jedes Fahrzeugs ist ein gefährlicher Bereich und kann schwere Verletzungen verursachen »» Seite 347.

Infotainment

Einleitung zum Thema

Das Infotainment-System fasst wichtige Funktionen und Systeme des Fahrzeugs in einem einzigen zentralen Steuergerät zusammen, z. B. Klimaanlage, Menüeinstellungen, Radioanlage oder Navigationssystem.

Die Anzahl der verfügbaren Menüs und die Bezeichnung der verschiedenen Optionen sind von der Elektronik und der Ausstattung des Fahrzeugs abhängig.

Allgemeine Informationen über die Bedienung

Allgemeine Informationen über die Bedienung des Infotainment-Systems und über die Warn- und Sicherheitshinweise, die berücksichtigt werden müssen, finden Sie unter »» Seite 182.

Sich durch die verschiedenen Menüs bewegen und diese auswählen

- Zündung einschalten.
- Sollte das Infotainment-System ausgeschaltet sein, schalten Sie es ein.
- Die verschiedenen Menüs werden direkt am Touchscreen mit Texten, Symbolen oder Tasten ausgewählt.

Wenn das Kästchen ✓ markiert ist, ist die Funktion aktiviert.

Bei Drücken der Menütaste < wird automatisch das zuletzt aktivierte Menü aufgerufen.

Die in den Einstellungsmenüs vorgenommenen Änderungen werden nach Schließen der Menüs automatisch gespeichert.

Scrollbalken: Einige Menüs und Funktionen zeigen mehr Inhalt über oder unter den auf dem Bildschirm angezeigten Inhalten an, z. B. lange Listen mit Einstellungen. Drücken Sie

auf den Scrollbalken und ziehen Sie ihn nach oben oder unten.

Tutorial

Wenn Sie das Infotainment-System zum ersten Mal einschalten, wird ein System-Tutorial mit einer kurzen Beschreibung der Hauptfunktionen und ihrer Verwendung geöffnet.

Hilfe

Im Menü **Hilfe** finden Sie weitere Informationen und Tipps zur Verwendung des Infotainment-Systems.

ACHTUNG

Wenn der Fahrer abgelenkt wird, kann das Unfälle und Verletzungen verursachen. Die Bedienung des Infotainment-Systems kann vom Verkehrsgeschehen ablenken.

Erklärung der Funktionsflächen



Abb. 74 Schematische Darstellung: Übersicht möglicher Funktionsflächen am Bildschirm

Oberer Bildschirmbereich

Folgende Informationen sind immer eingeblendet, auch bei ausgeschaltetem Infotainment-System »» **Abb. 74**:

- A** Uhrzeit oder **Eingehender Anruf**.
- B** **Menü Klimatisierung** »» Seite 169.
- C** **Statusbalken**. Personalisierung des Systems je nach Nutzer und Benachrichtigungen.

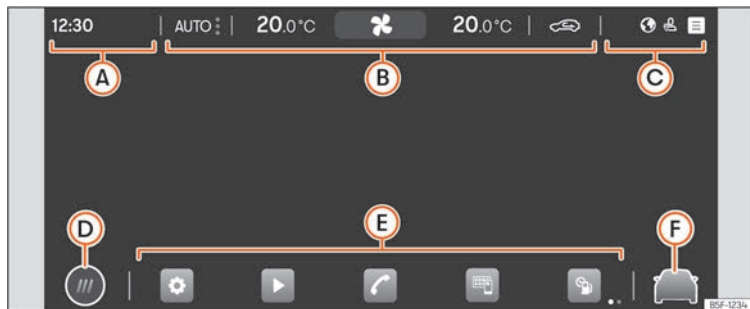
Unterer Bildschirmbereich

D Ansichtsmodus des Hauptmenüs:

☰: Hauptmenü mit 6 Hauptfunktionen, die sich auf 2 Bildschirmen verteilen (3 + 3, der Benutzer kann diese durch längeres Drücken der Funktion individuell anpassen).

⊕: Hauptmenü im Ansichtsmodus Mosaik (alle Funktionen des Infotainment-Systems)

- E** Schnellzugriff auf die Funktionen des Infotainment-Systems (bis zu 10 Funktionen, 5 + 5, die der Benutzer individuell anpassen kann). Durch längeres Drücken auf das Symbol können Sie die betreffenden Funktionen auswählen/abwählen.
- F** Direkter Zugriff auf die Assistenten und Fahrzeugeinstellungen »» Seite 101.

Assistent für die Erstkonfiguration



Abb. 75 Schematische Darstellung: Assistent für die Erstkonfiguration

Der Assistent für die Erstkonfiguration hilft Ihnen bei der Einstellung des Infotainment-Systems, wenn Sie zum ersten Mal darauf zugreifen.

Jedes Mal, wenn Sie das Infotainment-System einschalten, erscheint die Bildschirmanzeige der Erstkonfiguration » Abb. 75, wenn Sie nicht alle Parameter eingestellt (markiert mit „✓“) oder nicht die Funktionsfläche **Nicht mehr anzeigen** gedrückt haben.

Funktionsfläche: Funktion

✕	SchlieÙe den Konfigurationsassistenten.
---	---

Funktionsfläche: Funktion

A	Drücken, um Tag und Uhrzeit einzustellen.
B	Drücken, um die Radiosender mit dem derzeit besten Empfang zu suchen und zu speichern.
C	Drücken, um auf die Einstellungen Online-Medien zuzugreifen.
D	Drücken, um Ihr Mobilfunktelefon mit dem Infotainment-System zu koppeln.

Funktionsfläche: Funktion

E	Drücken, um die Heimatadresse anhand der aktuellen Position oder durch die manuelle Eingabe der Adresse auszuwählen.
Nicht mehr anzeigen	Deaktiviert die Möglichkeit der Konfiguration des Infotainment-Systems. Wenn die Erstkonfiguration durchgeführt werden soll, ist auf Hilfe zuzugreifen.
Start	Startet den Konfigurationsassistenten.
Beenden	Drücken, um nach der Durchführung von ein oder mehreren Einstellungen die Konfiguration im Hauptmenü des Assistenten zu beenden.

Fahrzeuginformationen



Abb. 76 Schematische Darstellung: Information und Fahrzeugstatus

Durch Drücken auf  **Daten** im Hauptmenü öffnet sich das Menü Fahrzeuginformationen mit folgenden Untermenüs:

- **Fahrdaten.** Angezeigt werden Durchschnittsverbrauch, Durchschnittsgeschwindigkeit, Fahrstrecke, Fahrzeit und Reichweite. Verfügbar sind 3 Speicher: „Ab Start“, „Langzeit“ und „Ab Tanken“
»» Seite 79.
- **Fahrzeugstatus.** Die Warnung vor Störungen, Zwischenfällen, Speichern des Reifendrucks oder Informationen des nächsten Inspektionsdienstes werden angezeigt.

Assistenten und Fahrzeugeinstellungen



Abb. 77 Schematische Darstellung: Assistenten und Fahrzeugeinstellungen

Durch Drücken auf  » **Abb. 77 A** oder im Hauptmenü auf **Einstellungen Fahrzeug** öffnet sich das Menü der Assistenten und Fahrzeugeinstellungen. Wenn dann auf eines der Menüs im linken Bereich **B** gedrückt wird, wird auf dem Bildschirm das ausgewählte Menü Einstellungen oder Assistenten angezeigt.

Die Anzahl von Assistenten und Einstellungen hängt von der Version oder des betreffenden Landes ab.

Die Punkte **C** zeigen an, dass durch Bewegen des Fingers auf dem Bildschirm von links nach rechts oder umgekehrt die restlichen Assistenten angezeigt werden, über die das Modell verfügt.

■ Fahrerassistenz

- Automatische Aktivierung der Parkbremse » Seite 291.
- Parkassistent » Seite 298.
- ESC aktivieren/deaktivieren, Stabilisierungsprogramme und bremsunterstützende Systeme » Seite 294.
- Start-Stopp-System aktivieren und deaktivieren » Seite 236.
- Automatische Distanzregelung [ACC] » Seite 268.
- Spurhalteassistent (Lane Assist) » Seite 276.
- Bremsunterstützende Systeme (Front Assist) » Seite 263.
- Müdigkeitserkennung » Seite 81.

- Verkehrszeichenerkennung » Seite 83.
- Spurwechselassistent » Seite 282.
- Notfallassistent (Emergency Assist) » Seite 281.
- **SEAT Drive Profile** » Seite 249
- **Ambientebeleuchtung** » Seite 135
- **Innen**
 - Kombi-Instrument » Seite 76.
 - Beleuchtung » Seite 134.
 - Rückspiegel » Seite 139.
- **Aussen**
 - Verriegelung » Seite 103.
 - Licht » Seite 127.
 - Fenster » Seite 122.
 - Reifen » Seite 372.

Multifunktionslenkrad*

Funktionen



Abb. 78 Bedienelemente am Lenkrad



Abb. 79 Bedienelemente am Lenkrad

Das Lenkrad verfügt über Multifunktionsmodule, über die die Funktionen Audio, Telefon, Navigation, Sprachsteuerung und Fahrerassistenzsysteme bedient werden können, ohne

dass man vom Verkehrsgeschehen abgelenkt wird.

Verfügbare Tasten je nach Version:

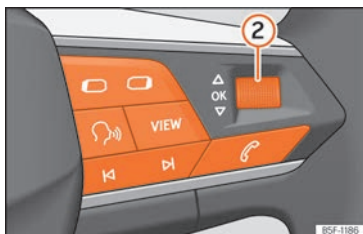
Symbol	Funktion
①	<i>Drehen:</i> Lautstärke erhöhen/verringern <i>Drücken:</i> Stummschalten
②	<i>Drehen:</i> Suchen im Menü des Kombi-Instruments. Im Navigationsmodus drehen, um die Karte im SEAT Digital Cockpit zu vergrößern/verkleinern <i>Drücken:</i> Markierte Option im Kombi-Instrument auswählen
⏮ ⏭	<i>Radio:</i> Vorherigen/nächsten Sender suchen. <i>Medien:</i> Kurz drücken: vorheriger/nächster Titel; lang drücken: schneller Vorlauf/Rücklauf
☎	Telefonmenü aktivieren (Anruf annehmen, Anruf beenden)
🔄	Zwischen den Quellen Medien Radio wechseln
📺 📺	Menü des Kombi-Instruments wechseln (vorheriger/nächster)
🗣️	Sprachsteuerung einschalten/auschalten
VIEW	<i>Analog:</i> Keine Funktion <i>Digital (SEAT Digital Cockpit):</i> Ansichten im frei konfigurierbaren Kombi-Instrument wechseln » Seite 74

Symbol	Funktion
🔥	Lenkradheizung aktivieren oder deaktivieren » Seite 174
🚦	Geschwindigkeitsregelanlage einschalten/ausschalten » Seite 258 / ACC » Seite 268 / Geschwindigkeitsbegrenzer » Seite 260
SET RES	SET: ACC / Geschwindigkeitsregelanlage / Geschwindigkeitsbegrenzer aktivieren RES: Programmierte Geschwindigkeit der ACC oder Geschwindigkeitsbegrenzer zurücksetzen
- +	+ : Programmierte Geschwindigkeit erhöhen - : Programmierte Geschwindigkeit reduzieren
🚗	Öffnet das Menü der Fahrerassistenzsysteme im Kombi-Instrument
🚗	Verändert die programmierte Distanz der ACC

Öffnen und Schließen

Fahrzeugschlüsselsatz

Fahrzeugschlüssel



Abb. 80 Fahrzeugschlüssel für das Fahrzeug.



Abb. 81 Mittelkonsole: Aufnahme für den Fahrzeugschlüssel

Legende zu »» Abb. 80

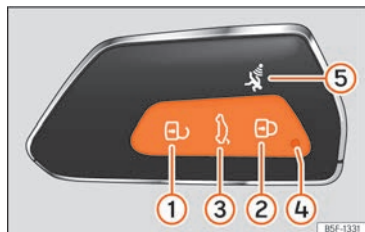
- ① Fahrzeug entriegeln

- ② Fahrzeug verriegeln
- ③ Nur die Gepäckraumklappe entriegeln. Taste drücken bis die Blinkleuchten am Fahrzeug kurz aufleuchten. Sie haben 2 Minuten Zeit, um die Klappe zu öffnen. Nach Ablauf dieser Zeit wird die Heckklappe wieder verriegelt. Zudem blinkt die Leuchte des Schlüssels.
- ④ Kontrollleuchte
- ⑤ Alarmtaste*. Nur im Notfall drücken! Nach Drücken der Taste ertönt die Fahrzeughupe und die Blinker leuchten kurz auf. Nach erneutem Drücken schaltet diese ab.

Mit dem Fahrzeugschlüssel lässt sich das Fahrzeug aus der Ferne ent- und verriegeln »» Seite 106.

Der Sender mit der Batterie ist im Fahrzeugschlüssel untergebracht. Der Empfänger befindet sich im Innenraum des Fahrzeugs. Der Wirkungsbereich des Fahrzeugschlüssels beträgt bei voller Batterie einige Meter um das Fahrzeug herum.

Wenn sich das Fahrzeug mit dem Fahrzeugschlüssel nicht öffnen oder schließen lässt, muss der Fahrzeugschlüssel neu synchronisiert werden »» Seite 106 oder die Batterie im Fahrzeugschlüssel gewechselt werden »» Seite 105.

Es können mehrere Fahrzeugschlüssel verwendet werden.

Kontrollleuchte im Fahrzeugschlüssel

Durch kurzes Drücken der Taste auf dem Fahrzeugschlüssel blinkt die Kontrollleuchte ④ »» Abb. 80 einmal kurz, durch Drücken eines längeren Zeitraums blinkt diese mehrere Male, z. B. beim Komfortöffnen.

Wenn die Kontrollleuchte des Fahrzeugschlüssels beim Drücken der Taste nicht leuchtet, muss die Schlüsselbatterie gewechselt werden »» Seite 105.

Aufnahme für den Fahrzeugschlüssel*

Modellabhängig gibt es neben der Startertaste eine Aufnahme für den Fahrzeugschlüssel »» Abb. 81. **Achtung!** Nicht mit dem Verbauort für den Notstart verwechseln »» Seite 234.

Ersatzschlüssel

Für die Beschaffung eines Ersatzschlüssels oder weiterer Fahrzeugschlüssel ist die Fahrzeugnummer des Fahrzeugs notwendig.

Jeder neue Fahrzeugschlüssel muss einen Mikrochip enthalten und mit den Daten der elektronischen Wegfahrsicherung des Fahrzeugs codiert werden. Ein Fahrzeugschlüssel funktioniert nicht, wenn er keinen Mikrochip enthält, oder einen Mikrochip enthält, der nicht codiert ist. Das gilt auch für Fahrzeugschlüssel, die passend gefräst sind. »

Neue Fahrzeugschlüssel oder Ersatzschlüssel sind beim SEAT-Betrieb oder bei Fachbetrieben und autorisierten Schlüsseldiensten erhältlich, die qualifiziert sind, diese Fahrzeugschlüssel herzustellen.

Neue Fahrzeugschlüssel und Ersatzschlüssel müssen vor der Benutzung synchronisiert werden »» Seite 106.

⚠ ACHTUNG

- Lassen Sie Kinder oder hilfsbedürftige Personen nicht allein im Fahrzeug, da diese nicht in der Lage sind, das Fahrzeug selbstständig zu verlassen oder sich im Notfall selbst zu helfen.
- Ein unbeaufsichtigtes Benutzen des Fahrzeugschlüssels durch Dritte kann dazu führen, dass der Motor gestartet wird oder elektrische Ausstattungen (z.B. elektrische Fensterheber) betätigt werden – Unfallgefahr! Die Fahrzeurtüren können mit dem Funkschlüssel verriegelt werden, so dass in einer Notsituation die Hilfe erschwert wird.
- Lassen Sie niemals einen zum Fahrzeug gehörenden Schlüssel im Fahrzeug zurück. Eine von Ihnen nicht erlaubte Nutzung des Fahrzeugs durch Dritte könnte das Fahrzeug beschädigen, oder Ihr Fahrzeug könnte gestohlen werden. Nehmen Sie deshalb in jedem Fall den Schlüssel mit, wann immer Sie das Fahrzeug verlassen.
- Ziehen Sie niemals den Schlüssel aus dem Zündschloss, solange das Fahrzeug in

Bewegung ist. Die Lenksperre könnte sonst plötzlich einrasten und Sie wären nicht mehr in der Lage, das Fahrzeug zu lenken.

ⓘ VORSICHT

Jeder Fahrzeugschlüssel enthält elektronische Bauteile. Schützen Sie diese vor Beschädigungen, Stößen und Feuchtigkeit.

ⓘ Hinweis

- Tasten im Fahrzeugschlüssel nur drücken, wenn die entsprechende Funktion tatsächlich benötigt wird. Durch unnötiges Drücken der Taste kann sich das Fahrzeug versehentlich entsperren und der Alarm ausgelöst werden. Dies gilt auch wenn man denkt, dass man sich außerhalb des Wirkungsbereichs befindet.
- Die Fahrzeugschlüsselfunktion kann vorübergehend durch Überschneiden mit Sendern in Fahrzeugnähe beeinträchtigt sein, die im selben Frequenzbereich arbeiten, zum Beispiel Radiosender oder Mobiltelefone.
- Hindernisse zwischen Fahrzeugschlüssel und Fahrzeug, schlechte Wetterbedingungen sowie der fortschreitende Verbrauch des Akkus verringern die Reichweite der Fernbedienung.
- Wenn die Tasten im Fahrzeugschlüssel oder eine der Zentralverriegelungstasten »» Seite 108 innerhalb kurzer Zeit mehrfach hintereinander betätigt werden, schaltet

sich die Zentralverriegelung kurzzeitig ab, um sich vor Überlastung zu schützen. Das Fahrzeug ist dann entriegelt. Bei Bedarf sperren.

- Weitere Funkschlüssel sind beim Fachbetrieb erhältlich und müssen dort an das Schließsystem angepasst werden.
- Es können maximal fünf Funkschlüssel verwendet werden.

Schlüsselbart des Fahrzeugschlüssels herausklappen



Abb. 82 Fahrzeugschlüssel: Schlüsselbart abziehen.

Der Fahrzeugschlüssel enthält einen Schlüsselbart zur Notentriegelung oder -verriegelung der Fahrertür »» Seite 116.

- Wenn Sie die Taste »» **Abb. 82** ① einmal drücken, wird der Schlüsselbart entriegelt und eine Öse als Schlüsselband angezeigt.
- Halten Sie die Taste ① gedrückt und ziehen Sie gleichzeitig die Öse in Pfeilrichtung »» **Abb. 82** ②, um den Schlüsselbart vollständig auszuklappen.

Batterie wechseln

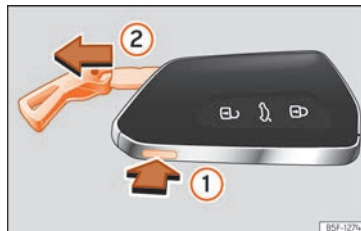

Abb. 83 Fahrzeugschlüssel: Deckel des Batteriefachs öffnen.



Abb. 84 Fahrzeugschlüssel: Batterie herausnehmen.

SEAT empfiehlt, den Batteriewechsel von einem Fachbetrieb durchführen zu lassen.

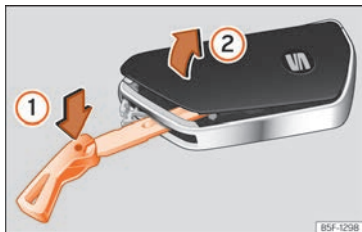
Die Batterie befindet sich auf der Rückseite des Fahrzeugschlüssels unter einer Abdeckung.

Batterie ersetzen

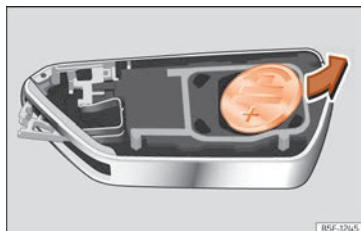
- Schlüsselbart aus Fahrzeugschlüssel abziehen »» Seite 104.
- Schlüsselbart in den Schlitz »» **Abb. 83** stecken, in Pfeilrichtung ① drücken und Abdeckkappe abhebeln ②.
- Batterie mit einem geeigneten dünnen Gegenstand aus dem Batteriefach heraushebeln »» **Abb. 84**.
- Neue Batterie einsetzen und in das Batteriefach drücken »» ①.

- Abdeckung aufsetzen und auf das Fahrzeugschlüsselgehäuse drücken, bis sie einrastet.

⚠ ACHTUNG

Das Verschlucken von Knopfzellenbatterien mit einem Durchmesser von 20 mm oder jeder anderen Knopfzelle kann in kurzer Zeit sehr schwere Verletzungen verursachen und sogar zum Tod führen.

- Den Fahrzeugschlüssel sowie Schlüsselanhänger mit Batterien außerhalb der Reichweite von Kindern aufbewahren.
- Besteht der Verdacht, dass jemand eine Batterie verschluckt haben könnte, suchen Sie unverzüglich einen Arzt auf.

ⓘ VORSICHT

- Ein unsachgemäß durchgeführter Batteriewechsel kann den Fahrzeugschlüssel beschädigen.
- Ungeeignete Batterien können den Fahrzeugschlüssel beschädigen. Entladene Batterien nur durch neue Batterien gleicher Spannung, gleicher Baugröße und Spezifikation ersetzen.
- Beim Einbau der Batterie auf die richtige Polarität achten.

♻ Umwelthinweis

Entladene Batterien umweltgerecht entsorgen.

Fahrzeugschlüssel synchronisieren

Wenn die Taste  häufig außerhalb des Wirkungsbereichs gedrückt wird, lässt sich das Fahrzeug möglicherweise nicht mehr mit dem Fahrzeugschlüssel ent- oder verriegeln. In diesem Fall muss der Fahrzeugschlüssel wie folgt neu synchronisiert werden:

- Schlüsselbart aus Fahrzeugschlüssel abziehen »» Seite 103.
- Taste  im Fahrzeugschlüssel drücken. Dabei unmittelbar am Fahrzeug stehen.
- Fahrzeug innerhalb einer Minute mit dem Schlüsselbart aufschließen. Die Synchronisation ist abgeschlossen.
- Ggf. Abdeckklappe montieren.

Zentralverriegelung

Einleitung zum Thema

Die Zentralverriegelung funktioniert nur dann ordnungsgemäß, wenn alle Türen und die Heckklappe vollständig geschlossen sind. Bei geöffneter Fahrertür kann mit dem Fahrzeugschlüssel das Fahrzeug *nicht* verriegelt werden.

Längere Standzeiten eines entriegelten Fahrzeuges (z.B. in der eigenen Garage) können dazu führen, dass sich die Fahrzeugbatterie

entlädt und der Motor nicht mehr starten lässt.

ACHTUNG

Eine unsachgemäße Benutzung der Zentralverriegelung kann schwere Verletzungen verursachen.

• Die Zentralverriegelung verriegelt alle Türen. Ein von innen verriegeltes Fahrzeug kann ein unbeabsichtigtes Öffnen der Türen und Eindringen von unbefugten Personen verhindern. Im Notfall oder bei einem Unfall erschweren verriegelte Türen jedoch den Helfern den Zugang in den Fahrzeuginnenraum, um den Personen zu helfen.

• Niemals Kinder oder hilfsbedürftige Personen im Fahrzeug zurücklassen. Mit der Zentralverriegelungstaste können alle Türen von innen verriegelt werden. Das kann dazu führen, dass sich diese Personen im Fahrzeug einschließen. Eingeschlossene Personen können sehr hohen oder sehr niedrigen Temperaturen ausgesetzt werden.

• Je nach Jahreszeit können in einem geschlossenen Fahrzeug sehr hohe oder niedrige Temperaturen entstehen, die vor allem bei Kleinkindern ernsthafte Verletzungen und Erkrankungen hervorrufen oder zum Tode führen können.

• Niemals Personen in einem verriegelten Fahrzeug zurücklassen. Diese Personen könnten in einem Notfall nicht in der Lage

sein, das Fahrzeug selbstständig zu verlassen oder sich selbst zu helfen.

Beschreibung

Die Zentralverriegelung ermöglicht ein zentrales Ent- und Verriegeln aller Türen, der Heckklappe und der Tankklappe:

- Von außen mit dem Fahrzeugschlüssel »» Seite 108.
- Von außen mit dem Keyless Access-System »» Seite 109,
- Von innen mit der Zentralverriegelungstaste »» Seite 108.

Zur Verbesserung der Sicherheitszustände Ihres Fahrzeuges stehen Ihnen verschiedene Systeme zur Verfügung:

- Sicherheitssystem „Safe“ »» Seite 112
- Automatische Verriegelung zum Schutz gegen ungewolltes Öffnen
- Selektives Entriegelungssystem
- Geschwindigkeitsabhängige Verriegelung und automatische Entriegelung (Auto Lock)
- Sicherheitsentriegelung

Automatische Verriegelung zum Schutz gegen ungewolltes Öffnen

Hierbei handelt es sich um ein Diebstahl-sicherungssystem, um zu vermeiden, dass das Fahrzeug unbeabsichtigt offen bleibt. Wenn das Fahrzeug entriegelt und innerhalb von 30 Sekunden weder eine der Türen noch die Heckklappe geöffnet wird, wird das Fahrzeug automatisch wieder verriegelt.

Seitenselektive Türerriegelung

Beim Zuschließen werden die Türen und die Gepäckraumklappe verriegelt. Auf Wunsch können Sie beim Öffnen der Tür *nur* die Fahrertür oder aber alle Fahrzeugtüren entriegeln. Nehmen Sie die entsprechende Einstellung im Infotainment-System vor »» Seite 107.

Automatische Verriegelung (Auto Lock)*

Die Funktion Auto Lock verriegelt ab einer Geschwindigkeit von etwa 15 km/h (9 mph) die Türen und die Gepäckraumklappe.

Das Fahrzeug kann entriegelt werden, wenn die Öffnungsfunktion im Zentralverriegelungsschalter oder einer der Türöffnungshebel betätigt wird.

Außerdem werden bei einem Unfall mit Airbag-Auslösung die Türen automatisch entriegelt, um Helfern den Zugang in das Fahrzeug zu ermöglichen.

Blinklichter

Beim Entriegeln blinken die Blinkleuchten zweimal auf, beim Verriegeln einmal.

Wenn diese nicht blinken, bedeutet dies, dass eine Tür oder der Kofferraum oder die Motorhaube nicht geschlossen sind.

Unbeabsichtigtes Aussperren

In den folgenden Fällen wird verhindert, dass, wenn Sie den Schlüssel im Fahrzeug gelassen haben, dass dieses sich schließt:

- Beim Verriegeln mit dem Zentralverriegelungsschalter wird bei geöffneter Fahrertür das Fahrzeug nicht verriegelt »» Seite 108.

Verriegeln Sie Ihr Fahrzeug mit dem Funkschlüssel erst dann, wenn alle Türen und die Gepäckraumklappe geschlossen sind. Sie vermeiden dadurch ein unbeabsichtigtes Aussperren.

Hinweis

- Lassen Sie niemals Wertgegenstände unbeaufsichtigt im Fahrzeug liegen. Auch ein verschlossenes Fahrzeug ist kein Tresor!
- Falls die LED in der Brüstung der Fahrertür nach dem Verriegeln etwa 30 Sekunden leuchtet, liegt eine Funktionsstörung der Zentralverriegelung oder der Diebstahl-Warnanlage* vor. Lassen Sie die Störung von einem SEAT-Betrieb bzw. Fachbetrieb beheben.

- Die Innenraumüberwachung der Diebstahl-Warnanlage* funktioniert nur dann einwandfrei, wenn die Fenster und das Dach* geschlossen sind.

Einstellungen der Zentralverriegelung

Mit dem Infotainment-System können die Einstellungen der Zentralverriegelung vorgenommen werden.

Türen entriegeln

- Tippen Sie auf die Funktionsfläche  > **Außen** > **Schließen** > **Entriegeln der Türen**.

Sie können bestimmen, ob sich beim Entriegeln **alle** oder nur die **Beifahrertür** entriegeln. Bei allen Optionen wird auch die Tankklappe entriegelt.





Wenn bei Einstellung **Fahrer** die Taste  des Funkschlüssels einmal gedrückt wird, entriegelt sich nur die Fahrertür. Wenn diese Taste zweimal gedrückt wird, entriegeln sich auch die restlichen Türen und die Heckklappe.

Wenn Sie die Taste  drücken, wird das gesamte Fahrzeug verriegelt. Gleichzeitig ertönt ein Bestätigungston*.

Von außen entriegeln und verriegeln



Abb. 85 Funkschlüssel: Tasten.

- Verriegeln: drücken Sie die Taste 
- »» **Abb. 85.**
- Fahrzeug verriegeln ohne Sicherheitssystem „Safe“: drücken Sie die Taste  innerhalb von 2 Sekunden ein zweites Mal.
- Entriegeln: drücken Sie die Taste 
- Heckklappe entriegeln: drücken Sie die Taste  mindestens 1 Sekunde lang.

Wenn sich das Fahrzeug entriegelt und keine Tür oder Heckklappe innerhalb von 30 Sekunden geöffnet wird, verriegelt sich das Fahrzeug automatisch wieder. Diese Funktion verhindert ein unbeabsichtigtes dauerhaftes Entriegeln des Fahrzeugs. Dies gilt nicht, wenn Sie die Taste  mindestens 1 Sekunde lang gedrückt halten.

Selektives Entriegelungssystem

Die selektive Entriegelung bietet die Möglichkeit, nur die Fahrertür und die Tankklappe zu entriegeln. Das übrige Fahrzeug bleibt verriegelt.

Fahrertür und Tankklappe entriegeln:

- Drücken Sie *einmal* die Taste  des Funkschlüssels oder drehen Sie den Schlüssel *einmal* in Öffnungsrichtung.

Alle Türen, die Gepäckraumklappe und die Tankklappe entriegeln:

- Drücken Sie innerhalb von 5 Sekunden *zweimal* die Taste  des Funkschlüssels oder drehen Sie den Schlüssel innerhalb von 5 Sekunden *zweimal* in Öffnungsrichtung.

Auch beim Aufschließen nur der Fahrertür werden das Sicherheitssystem Safe* und die Diebstahl-Warnanlage* sofort deaktiviert.

Bei Fahrzeugen mit Infotainment-System können Sie die Sicherheits-Zentralverriegelung direkt einstellen »» Seite 107.

ACHTUNG

Beachten Sie die Sicherheitshinweise »»  in Sicherheitssystem „Safe“ auf Seite 113.



Hinweis

- **Betätigen Sie den Funkschlüssel nur, wenn sich das Fahrzeug in Sichtweite befindet.**
- Weitere Funktionen des Funkschlüssels »» Seite 123, Komfortöffnen und -schließen.

Von innen entriegeln und verriegeln



Abb. 86 In der Mittelkonsole: Zentralverriegelungstaster

- Verriegeln: drücken Sie die Taste  »» **Abb. 86.**
- Entriegeln: Drücken Sie noch einmal die Taste  »» **Abb. 86.**

Wenn Ihr Fahrzeug mit dem Zentralverriegelungsschalter verriegelt wird, gilt Folgendes:

- Ein Öffnen der Türen und der Gepäckraumklappe von *außen* ist nicht möglich (Sicherheit z. B. beim Ampelstopp).
- Die LED im Zentralverriegelungsschalter leuchtet, wenn alle Türen geschlossen und verriegelt sind.
- Sie können die Türen von innen einzeln öffnen, indem Sie den Türöffnungshebel ziehen.
- Bei einem Unfall mit Airbag-Auslösung werden die von innen verriegelten Türen automatisch entriegelt, um Helfern den Zugang in das Fahrzeug zu ermöglichen.

⚠ ACHTUNG

- Der Zentralverriegelungstaster funktioniert auch bei ausgeschalteter Zündung, außer wenn das Sicherheitssystem „safe“ aktiviert ist.
- Bei von außen verriegeltem Fahrzeug mit eingeschaltetem Sicherheitssystem ist der Zentralverriegelungstaster außer Funktion.
- Verriegelte Türen erschweren Helfern im Notfall in das Fahrzeuginnere zu gelangen. Lassen Sie keine Person, vor allem keine Kinder, im Fahrzeug zurück.

ℹ Hinweis

Ihr Fahrzeug wird bei einer Geschwindigkeit von 15 km/h (9 mph) automatisch verriegelt (Auto Lock) »» Seite 106. Mit der Taste  im Zentralverriegelungsschalter können Sie das Fahrzeug wieder entriegeln.

Fahrzeug entriegeln und und verriegeln mit Keyless Access



Abb. 87 Keyless Access: Näherungsbereiche.



Abb. 88 Türgriff: Sensorflächen

»» Abb. 88

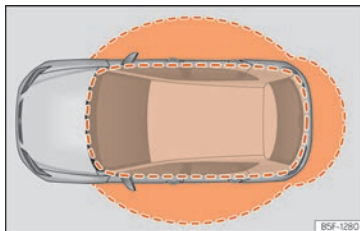
- Ⓐ Sensorfläche zur Entriegelung auf der Innenseite des Türgriffs.
- Ⓑ Sensorfläche zur Verriegelung auf der Außenseite des Türgriffs.

Je nach Ausstattung kann das Fahrzeug über das Keyless Access-System verfügen.

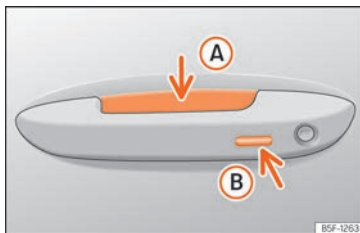
Keyless Access-System konfigurieren

Das Verhalten des Keyless Access-Systems kann im Menü **Einstellungen Fahrzeug** im Infotainment-System eingestellt werden.

Wenn die Funktion Keyless Access deaktiviert ist, wird dessen Funktion eingeschränkt.

Keyless Access ist ein schlüsselloses Start- und Schließsystem, mit dem das Fahrzeug ohne aktive Fahrzeugschlüsselbenutzung ent- bzw. verriegelt werden kann. Dazu müssen sich lediglich ein gültiger Fahrzeugschlüssel im Erkennungsbereich für den Zugang zum Fahrzeug befinden.

Fahrzeug entriegeln

- Sensorfläche Ⓐ an der Innenseite des Türgriffs berühren. Alle Blinkleuchten blinken zweimal.

Bei zweimaligem Berühren der Sensorfläche, wird das gesamte Fahrzeug entriegelt.

Fahrzeug automatisch entriegeln

Das Fahrzeug kann automatisch entriegelt werden. Dazu muss die Funktion im Infotainment-System aktiviert sein und der Fahrzeugschlüssel muss sich in der Nähe des Fahrzeugs befinden. »

Befindet sich der Schlüssel im nächsten Erfassungsbereich, wird das Fahrzeug automatisch entriegelt.

Wird das Fahrzeug längere Zeit nicht entriegelt, wird die Funktion deaktiviert.

Das Fahrzeug kann nur über die Vordertüren entriegelt und verriegelt werden. Der Funk Schlüssel darf sich hierbei höchstens ca. 1,5 m entfernt vom Türgriff befinden.

Dabei ist es unerheblich, ob sich der Funk Schlüssel z. B. in Ihrer Jackentasche befindet.

Ein erneutes Öffnen der Tür ist direkt nach dem Schließvorgang für kurze Zeit nicht möglich. Dadurch haben Sie die Möglichkeit, sich über den richtigen Verschluss der Türen zu vergewissern.

Sie können wahlweise entweder *nur* die entsprechende Tür oder das gesamte Fahrzeug entriegeln. Die erforderlichen Einstellungen können Sie in Fahrzeugen mit Fahrerinformationssystem vornehmen »» Seite 101.

Allgemeine Informationen

Befindet sich ein gültiger Schlüssel in einem der Funktionsbereiche »» Abb. 87, erteilt das Schließ- und Startsystem Keyless Access diesem Schlüssel eine Zugangsberechtigung, sobald eine der Sensorflächen an den Vordertürgriffen betätigt wird.

Anschließend sind folgende Funktionen ohne aktive Fahrzeugschlüsselbenutzung möglich:

- **Keyless-Entry:** Entriegelung des Fahrzeugs mittels der Griffe an den Vordertüren oder dem **Softtouch** Haltegriff der Heckklappe.
- **Keyless Exit:** Verriegelung des Fahrzeugs mittels Sensor im Fahrer- oder Beifahrertürgriff.
- **Easy Open:** Öffnung der Heckklappe durch Fußbewegung unterhalb des hinteren Stoßfängers »» Seite 121.
- **Press & Drive:** Schlüsselloser Motorstart mit Starterknopf »» Seite 230.

Die Zentralverriegelung und das Schließsystem funktionieren wie bei dem *normalen* Ent- und Verriegelungssystem. Nur die Bedienelemente sind andere.

Das Entriegeln des Fahrzeugs wird durch *zweimaliges* Blinken, das Verriegeln durch *einmaliges* Blinken aller Blinkleuchten angezeigt.

Wird das Fahrzeug verriegelt und anschließend alle Türen und die Heckklappe geschlossen, und befindet sich der zuletzt verwendete Schlüssel im Inneren und kein Schlüssel außerhalb des Fahrzeugs, wird das Fahrzeug **nicht sofort** verriegelt. Alle Blinker des Fahrzeugs blinken *vier mal*. Wenn keine der Türen noch die Heckklappe geöffnet wird, verriegelt sich das Fahrzeug nach einigen Sekunden.

Wenn das Fahrzeug entriegelt und keine Tür oder die Heckklappe geöffnet wird, verriegelt

sich das Fahrzeug nach einigen Sekunden wieder.

Türen entriegeln und öffnen (Keyless-Entry)

- Umfassen Sie einen der Griffe an den Vordertüren. Dabei wird die Sensorfläche »» Abb. 88 (A) (Pfeil) im Türgriff berührt und das Fahrzeug entriegelt sich.
- Öffnen Sie die Tür.

Bei Fahrzeugen mit selektiver Entriegelung oder Infotainment-System-Konfiguration werden durch zweimaliges Umfassen des Türgriffs alle Türen entriegelt.

Fahrzeuge ohne „Safe“-Sicherheitssystem: Türen schließen und verriegeln (Keyless-Exit)

- Schalten Sie die Zündung aus.
- Fahrtür schließen.
- Berühren Sie *einmal* die Verriegelungssensorfläche »» Abb. 88 (B) (Pfeil) am Griff an einer der Vordertüren. Die Tür, an welcher der Griff betätigt wird, muss geschlossen sein.

Fahrzeuge mit „Safe“-Sicherheitssystem: Türen schließen und verriegeln (Keyless-Exit)

- Schalten Sie die Zündung aus.
- Fahrtür schließen.

- Berühren Sie *einmal* die Sensorfläche »» **Abb. 88** (B) (Pfeil) am Griff an einer der Vordertüren. Das Fahrzeug ist mit der „Safe“ »» **Seite 112**-Sicherheitssystem verriegelt. Die Tür, an welcher der Griff betätigt wird, muss geschlossen sein.

- Berühren Sie *zweimal* die Sensorfläche »» **Abb. 88** (B) (Pfeil) am Griff an einer der Vordertüren, um das Fahrzeug zu verriegeln, ohne das Sicherheitssystem „Safe“ zu aktivieren »» **Seite 112**.

Heckklappe entriegeln und verriegeln

Wenn sich ein gültiger Fahrzeugschlüssel in der Nähe »» **Abb. 87** der Heckklappe befindet, entriegelt die Heckklappe beim Öffnen des verriegelten Fahrzeugs.

Heckklappe wie *normale* Heckklappe öffnen oder schließen.

Heckklappe verriegelt automatisch nach dem Schließen. Ist das Fahrzeug vollständig entriegelt, verriegelt sich die Heckklappe **nicht** automatisch, wenn sie geschlossen wird.

Was passiert, wenn das Fahrzeug mit einem zweiten Schlüssel verriegelt wird

Wenn sich ein Fahrzeugschlüssel im Fahrzeuginnenraum befindet und das Fahrzeug von außen mit einem zweiten Fahrzeugschlüssel verriegelt wird, blockiert sich der Schlüssel, der sich im Fahrzeuginnenen befindet und

kann nicht mehr zum Starten des Motors benutzt werden »» **Seite 230**. Um den Motorstart zu ermöglichen, muss die Taste  des sich im Fahrzeuginnenraum befindlichen Schlüssels gedrückt werden.

Automatisches Abschalten der Sensoren

Wird das Fahrzeug über einen längeren Zeitraum weder ent- noch verriegelt, schalten sich die Näherungssensoren an den Türen automatisch ab.

Werden bei einem verriegelten Fahrzeug die Sensorflächen der Türgriffe ungewöhnlich oft berührt (beispielsweise durch Äste oder Sträucher), schalten sich alle Näherungssensoren für einen bestimmten Zeitraum ab.

Die Sensoren sind wieder aktiv:

- wenn eine gewisse Zeit verstrichen ist.
- **ODER:** wenn das Fahrzeug mit der Taste  des Schlüssels entriegelt wird.
- **ODER:** wenn die Heckklappe geöffnet wird.
- **ODER:** Wenn das Fahrzeug von Hand mit dem Schlüssel entriegelt wird.

Funktion zur vorübergehenden Abschaltung des Keyless Access*

Die Entriegelung des Fahrzeugs mit Keyless Access (schlüsselloser Zugang) kann für einen Verriegelungs- und Entriegelungszyklus deaktiviert werden.

- Bringen Sie den Wählhebel in Stellung **P** (bei Automatikgetriebe), da sich das Fahrzeug sonst nicht verriegeln lässt.

- Schließen Sie die Tür.

- Berühren Sie die Schließaste  auf dem Funkschlüssel und berühren Sie einmal innerhalb von 5 Sekunden die Verriegelungssensorfläche am Fahrertürgriff »» **Abb. 88** (B). Greifen Sie nicht am Türgriff, da sich das Fahrzeug sonst nicht verriegelt. Die Deaktivierung kann auch erfolgen, wenn das Fahrzeug über Fahrertürschloss verriegelt wird.

- Um zu prüfen, ob die Funktion deaktiviert wurde, mindestens 10 Sekunden warten, dann den Türgriff umfassen und daran ziehen. Die Tür sollte nicht aufgehen.

Das Fahrzeug kann das nächste Mal nur mit dem Funkschlüssel oder über den Schließzylinder entriegelt werden. Nach der nächsten Verriegelung/Entriegelung ist der schlüssellose Zugang (Keyless Access) wieder aktiv.

Funktion zur dauerhaften Abschaltung des Keyless Access*

Die Entriegelung des Fahrzeugs mit Keyless Access (schlüsselloser Zugang) kann im Infotainment-System dauerhaft deaktiviert werden, damit andere das Fahrzeug nicht entriegeln oder starten können. »

Komfortfunktionen

Um mit der **Komfortfunktion** alle elektrischen Seitenfenster und das Glasdach zu schließen, legen Sie einige Sekunden einen Finger auf den Verriegelungssensorfläche »» **Abb. 88** (B) (Pfeil) am Türgriff, bis die Seitenfenster und das Dach geschlossen sind.

Die **Entriegelung der Türen** mittels Berührung der Sensorfläche am Türgriff erfolgt entsprechend den im Infotainment-System mit der Funktionsfläche  > **Außen** > **Schließen** aktivierten Einstellungen.

ⓘ VORSICHT

Die Sensoren der Türgriffe können durch einen Wasser- oder Hochdruckdampfstrahl aktiviert werden, sofern sich ein gültiger Schlüssel in der Nähe befindet. Ist mindestens eines der elektrisch betriebenen Seitenfenster geöffnet und wird die Sensorfläche »» **Abb. 88** (B) (Pfeil) an einem der Türgriffe permanent aktiviert, schließen sich alle Fenster.

ⓘ Hinweis

• Bei schwacher oder entladener 12-V-Fahrzeuggatterie bzw. Batterie im Fahrzeugschlüssel kann das Fahrzeug möglicherweise nicht über das Keyless Access System ent- oder verriegelt werden. Das

Fahrzeug kann manuell ent- oder verriegelt werden »» Seite 116.

- Um die korrekte Verriegelung des Fahrzeugs kontrollieren zu können, wird die Entriegelungsfunktion für ca. 2 Sekunden entriegelt.
- Wenn am Bildschirm des Kombi-Instruments die Meldung **Keyless-System defekt** angezeigt wird, können Funktionsstörungen im Keyless Access-System auftreten. Fachbetrieb aufsuchen. SEAT empfiehlt dazu einen SEAT-Händler aufzusuchen.
- Je nach im Infotainment-System eingestellter Funktion für die Außenspiegel klappen diese aus und die Orientierungsbeleuchtung wird eingeschaltet, wenn das Fahrzeug über die Sensorfläche am Fahrer- und Beifahrertürgriff entriegelt wird »» Seite 139.
- Wenn sich kein gültiger Schlüssel im Fahrzeug befindet bzw. das System diesen nicht erfasst, erscheint ein entsprechender Hinweis im Display des Kombi-Instruments. Dies wäre möglich, wenn ein anderes Funk-signal Interferenzen mit dem Schlüsselsignal verursacht, (z.B. ein Bauteil für mobile Geräte) oder wenn der Schlüssel durch einen Gegenstand verdeckt ist (z.B. einen Aluminium-Koffer).

- Die Funktion der Sensoren an den Türgriffen kann durch eine starke Verschmutzung der Sensoren, z. B. durch eine Salzschiicht, beeinträchtigt werden. In diesem Fall muss das Fahrzeug gereinigt werden.
- Bei Fahrzeugen mit Automatikgetriebe kann das Fahrzeug nur verriegelt werden, wenn sich der Wählhebel in der Stellung **P** befindet.
- Um die Sicherheit Ihres Fahrzeugs zu verbessern, ist die Funkfernbedienung des Systems mit einem Positionssensor ausgestattet. Falls die Funkfernbedienung während eines bestimmten Zeitintervalls keine Bewegung erkennt, wird das System verstehen, dass das Fahrzeug nicht geöffnet werden soll (z. B. auf dem Tisch während der Nacht), so dass es deaktiviert wird.
- Befindet sich beim Versuch, das Fahrzeug zu verriegeln, der zuletzt verwendete Schlüssel noch im Inneren, blinken alle Blinker viermal.

Sicherheitssystem „Safe“¹⁾

Wenn das Fahrzeug verriegelt ist, setzt das Sicherheitssystem „Safe“ die Türgriffe außer Betrieb und erschwert Unbefugten den Zugang. Die Türen lassen sich von innen nicht mehr öffnen »» .

¹⁾ Markt- und versionsabhängig.

In Abhängigkeit von der Fahrzeugausstattung kann bei Ausschalten der Zündung im Kombi-Instrument angezeigt werden, dass das „Safe“-Sicherheitssystem aktiviert ist.

Fahrzeug verriegeln und Sicherheitssystem „Safe“ aktivieren

- Drücken Sie *einmal* die Sperrtaste  des Fahrzeugschlüssels.

Fahrzeug verriegeln, ohne das „Safe“-System zu aktivieren

- Drücken Sie *zweimal* hintereinander die Sperrtaste  des Fahrzeugschlüssels.
- *Bei Fahrzeugen mit dem schlüssellosen Schließ- und Startsystem:* Berühren Sie *zweimal* die Sensorfläche auf der Außenseite des Türgriffs.

Wenn das „Safe“-Sicherheitssystem deaktiviert ist, gilt Folgendes:

- Das Fahrzeug kann von innen mit dem Türöffnungshebel entriegelt und geöffnet werden.
- Die Diebstahlwarnanlage ist aktiv.
- Die Innenraumüberwachung und der Abschleppschutz sind deaktiviert.

Zustand der „Safesicherung“

Dieser Vorgang wird unmittelbar durch die Blinkfrequenz der LED in der Türbrüstung quit-

tiert. Anfangs blinkt die LED kurz und schnell, danach erlischt sie für etwa 30 Sekunden und blinkt schließlich langsam weiter.

ACHTUNG

Bei von außen abgeschlossenem Fahrzeug mit eingeschaltetem Sicherheitssystem „Safe“* dürfen keine Personen - vor allem keine Kinder - im Fahrzeug zurückbleiben, weil sich die Türen und Fenster von innen nicht mehr öffnen lassen. Verriegelte Türen erschweren Helfern im Notfall in das Fahrzeuginnere zu gelangen.

Diebstahlwarnanlage*

Beschreibung

Mithilfe der Diebstahlwarnanlage werden Einbruchversuche und der Diebstahl des Fahrzeugs erschwert. Hierfür löst die Anlage bei unbefugtem Eindringen in das Fahrzeug akustische und optische Warnsignale aus.

Die Diebstahlwarnanlage wird beim Verriegeln des Fahrzeugs mit dem Fahrzeugschlüssel automatisch aktiviert. Die Anlage ist danach sofort funktionsbereit. Das Einschalten der Alarmanlage und der Safesicherung (Doppelverriegelung) werden durch Blinken der in der Fahrtür befindlichen Kontrollleuchte und der Blinkleuchten angezeigt.

Ist eine Tür oder die Heckklappe beim Einschalten der Diebstahlwarnanlage geöffnet, so gehört sie nicht zu den Schutzzonen des Fahrzeugs. Wird die Tür oder die Heckklappe später geschlossen, so gehört sie automatisch zu den Schutzzonen des Fahrzeugs, und der optische Hinweis der Blinker wird ausgeführt, wenn die Türen verriegelt werden.

- Die Blinker blinken beim Entriegeln und beim Abschalten der Diebstahlwarnanlage zweimal auf.
- Die Blinker blinken beim Verriegeln und beim Einschalten der Diebstahlwarnanlage einmal auf.

Wann wird der Alarm ausgelöst?

Der Diebstahlalarm gibt 30 Sekunden lang akustische und Leuchtsignale aus (Blinker), die bis zu 10 Mal wiederholt werden, wenn bei einem verriegelten Fahrzeug versucht wird, die folgenden Handlungen ohne Berechtigung durchzuführen:

- Öffnen einer mit dem Fahrzeugschlüssel mechanisch entriegelten Tür ohne Einschalten der Zündung innerhalb von etwa 15 Sekunden (in bestimmten Ländern, wie zum Beispiel Holland, entfällt die Wartezeit von 15 Sekunden und die Diebstahlwarnanlage wird sofort beim Öffnen der Tür ausgelöst).
- Öffnen einer Tür.
- Motorraumklappe öffnen

- Öffnen der Heckklappe.
- Einschalten der Zündung mit einem ungültigen Fahrzeugschlüssel.
- Unsachgemäße Manipulation des Alarms.
- Abklemmen der 12-Volt-Fahrzeuggatterie.
- Bewegung im Fahrzeug (bei Fahrzeugen mit Innenraumüberwachung »» Seite 114).
- Abschleppen des Fahrzeugs (bei Fahrzeugen mit Abschleppschutz »» Seite 114).
- Anheben des Fahrzeugs (bei Fahrzeugen mit Abschleppschutz »» Seite 114)
- Transportieren des Fahrzeugs auf einer Autofähre oder Eisenbahn (bei Fahrzeugen mit Abschleppschutz oder Innenraumüberwachung »» Seite 114).
- Abkoppeln eines an die Diebstahlwarnanlage angeschlossenen Anhängers.

Alarm ausschalten

- Entriegeln Sie das Fahrzeug über die Entriegelungstaste  des Fahrzeugschlüssels.
- **ODER:** Schalten Sie die Zündung mit einem gültigen Fahrzeugschlüssel ein.

Wenn die Fahrtür mit dem Fahrzeugschlüssel mechanisch entriegelt wird, stehen ab dem Öffnen der Tür 15 Sekunden zur Verfügung, um die Zündung einzuschalten.

Andernfalls wird für 30 Sekunden der Alarm ausgelöst und die Zündung gesperrt.

VORSICHT

Wenn Sie die Einbruchsicherung ausschalten, werden die Innenraumüberwachung und die Abschleppschutzüberwachung automatisch ausgeschaltet.

Hinweis

- Wird das Fahrzeug über einen langen Zeitraum nicht bewegt, so erlischt die Kontrollleuchte nach Ablauf von 28 Tagen, um die Batterie zu schonen. Die Diebstahlwarnanlage bleibt eingeschaltet.
- Wird nach Ablauf des Warnsignals in einen weiteren Sicherungsbereich eingedrungen (z.B. nach dem Öffnen einer Tür die Heckklappe geöffnet), wird erneut Alarm ausgelöst.
- Die Diebstahlwarnanlage wird beim Verriegeln von innen mit der Zentralverriegelungstaste  nicht aktiviert.
- Wenn die Fahrtür mit dem Fahrzeugschlüssel mechanisch entriegelt wird, ist nur die Fahrtür entriegelt und nicht das ganze Fahrzeug. Erst beim Einschalten der Zündung werden alle Türen entschert, jedoch nicht entriegelt, und die Zentralverriegelungstaste aktiviert.
- Bei schwacher oder entladener 12-V-Fahrzeuggatterie arbeitet die Diebstahlwarnanlage nicht ordnungsgemäß.
- Wenn die Alarmanlage eingeschaltet ist, bleibt die Fahrzeugüberwachung auch

dann gewährleistet, wenn die Batterie abgeklemmt oder defekt ist.

- Wird einer der beiden Batteriepole bei aktivierter Anlage abgeklemmt, wird Alarm ausgelöst.

Innenraumüberwachung und Abschleppschutz*

Hierbei handelt es sich um eine Überwachungs- oder Kontrollfunktion der Diebstahlwarnanlage*, der über Ultraschall einen unberechtigten Zugang zum Fahrzeuginnenraum erkennt.



Die Innenraumüberwachung und der Abschleppschutz (Neigungssensor) werden zusammen mit der Diebstahlwarnanlage automatisch eingeschaltet. Zum Einschalten des Sensors der Innenraumüberwachung müssen alle Türen sowie die Heckklappe geschlossen sein.

Wenn Sie das Sicherheitssystem „Safe** »» Seite 112 ausschalten, werden die Innenraumüberwachung und die Abschleppschutzüberwachung automatisch ausgeschaltet.

Aktivierung

- Dieses System wird bei Aktivierung der Diebstahlwarnanlage automatisch eingeschaltet.

Deaktivierung

- Öffnen Sie das Fahrzeug manuell mit dem Schlüssel oder drücken Sie die Taste  der Funk-Fernbedienung. Die Zeit vom Öffnen der Tür bis zum Einschalten der Zündung darf 15 Sek. nicht überschreiten, anderenfalls wird der Alarm ausgelöst.
- Drücken Sie zweimal die Taste  der Funk-Fernbedienung. Der Sensor für die Innenraumüberwachung und der Neigungssensor werden ausgeschaltet. Die Diebstahlwarnanlage bleibt eingeschaltet.

Die Überwachung des Fahrgastraums und das Abschleppschutzsystem werden automatisch erneut aktiviert, wenn Sie das Fahrzeug das nächste Mal verriegeln.

Wenn die Innenraumüberwachung und der Abschleppschutz abgeschaltet werden sollen, muss dies nach jeder Verriegelung des Fahrzeugs wiederholt werden, da sie bei jeder Verriegelung wieder automatisch eingeschaltet werden.

Die Innenraumüberwachung und der Abschleppschutz sollten z. B. ausgeschaltet werden, wenn Tiere im verriegelten Fahrzeug gelassen werden (sonst wird durch Bewegungen im Fahrzeuginnenraum der Alarm ausgelöst) und wenn das Fahrzeug transportiert oder mit einer angehobenen Achse abgeschleppt wird.

Deaktivierung über das Infotainment-System

- Schalten Sie die Zündung aus und tippen Sie auf die Funktionsfläche  > **Außen** > **Schließen** > **Innenraumüberwachung**.
- Wenn Sie nun Ihr Fahrzeug verriegeln, ist die Innenraum- und Abschleppschutzüberwachung bis zum nächsten Türöffnen ausgeschaltet.

Fehlalarm

Die Innenraumüberwachung kann nur bei einem vollständig geschlossenen Fahrzeug richtig funktionieren. Hierbei sind die gesetzlichen Bestimmungen zu beachten.

In den folgenden Fällen kann ein Fehlalarm ausgelöst werden:

- Geöffnete Fenster (ganz oder teilweise).
- Geöffnetes Schiebe-/Ausstelldach (ganz oder teilweise)
- Bewegungen, die auf Gegenstände im Fahrzeuginnenraum, wie beispielsweise lose Papiere, am Rückspiegel befestigte Anhänger (Luftverbesserer) etc., zurückzuführen sind.

Hinweis

- Wird das Fahrzeug bei eingeschalteter Alarmanlage ohne Aktivierung der Innenraumüberwachung verriegelt, wird durch dieses erneute Verriegeln die Alarmanlage mit allen Funktionen außer der Innenraum-

überwachung eingeschaltet. Die Innenraumüberwachung wird beim nächsten Einschalten der Alarmanlage wieder aktiviert, sofern sie nicht zuvor absichtlich abgeschaltet wurde.

- Sollte der Alarm aufgrund des Volumensensors ausgelöst worden sein, wird dies beim Öffnen des Fahrzeugs über die blinkende Kontrollleuchte in der Fahrzeugtür angezeigt. Dieses Blinksignal unterscheidet sich vom Blinksignal für eingeschaltete Diebstahlwarnanlage.
- Der Vibrationsalarm eines im Fahrzeug zurückgelassenen Mobiltelefons kann den Alarm der Innenraumüberwachung auslösen, da die Sensoren auf Bewegung und Erschütterungen im Fahrzeug reagieren.
- Wenn bei Aktivierung der Diebstahlwarnanlage noch eine der Türen oder die Heckklappe offen ist, wird nur die Alarmanlage aktiviert. Nach Schließen aller Türen (einschließlich Heckklappe), werden die Innenraumüberwachung und der Abschleppschutz aktiviert.

Türen

Einführung

Die Türen und die Heckklappe können z.B. bei einem Ausfall des Fahrzeugschlüssels oder »

der Zentralverriegelung manuell verriegelt und teilweise entriegelt werden.

⚠️ ACHTUNG

Ein unachtsames Notschießen oder Notöffnen kann schwere Verletzungen verursachen.

- Bei einem von außen verriegelten Fahrzeug lassen sich die Türen und Fenster von innen nicht öffnen.
- Niemals Kinder oder hilfsbedürftige Personen allein im Fahrzeug zurücklassen. Diese sind in einem Notfall nicht in der Lage, das Fahrzeug selbstständig zu verlassen oder sich selbst zu helfen.
- Je nach Jahreszeit können in einem geschlossenen Fahrzeug sehr hohe oder niedrige Temperaturen entstehen, die vor allem bei Kleinkindern ernsthafte Verletzungen und Erkrankungen hervorrufen oder zum Tode führen können.

⚠️ ACHTUNG

Der Funktionsbereich der Türen und der Heckklappe ist gefährlich und kann Verletzungen verursachen.

- Türen und Heckklappe nur dann öffnen oder schließen, wenn sich niemand im Schwenkbereich befindet.

⚠️ VORSICHT

Beim Durchführen einer Notschließung oder Notöffnung die Teile vorsichtig ausbauen und wieder richtig anbauen, um Fahrzeugbeschädigungen zu vermeiden.

Notentriegelung oder -verriegelung der Fahrertür



Abb. 89 Fahrertürgriff: Schließzylinder.

Bei einem Ausfall der Zentralverriegelung kann die Fahrertür am Schließzylinder ent- und verriegelt werden.

Beim manuellen Verriegeln werden in der Regel alle Türen verriegelt. Beim manuellen Entriegeln wird nur die Fahrertür entriegelt. Hinweise zur Diebstahlwarnanlage beachten »» Seite 113.

- Schlüsselbart aus Fahrzeugschlüssel abziehen »» Seite 103.

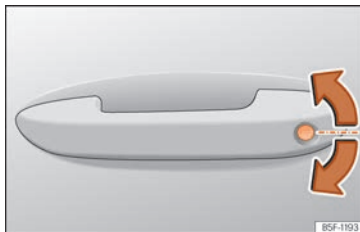
- Schlüsselbart in den Schließzylinder stecken und Fahrzeug ent- bzw. verriegeln.

Besonderheiten

- Die Diebstahlwarnanlage bleibt bei entriegeltem Fahrzeug aktiviert. Es wird jedoch kein Alarm ausgelöst »» Seite 113.
- Nach dem Öffnen der Fahrertür bleiben dem Fahrer 15 Sekunden, um die Zündung einzuschalten. Nach dieser Zeit wird der Alarm ausgelöst.
- Zündung einschalten. Die elektronische Wegfahrsicherung erkennt einen gültigen Fahrzeugschlüssel und deaktiviert die Diebstahlwarnanlage.

i Hinweis

Die Diebstahlwarnanlage wird beim manuellen Verriegeln des Fahrzeugs mit dem Schlüsselbart nicht aktiviert »» Seite 106.

Notfallsperre der Türen ohne Schließzylinder



Abb. 90 Notfallsperre der Tür.

Beim Ausfall der Zentralverriegelung müssen die Türen ohne Schließzylinder separat entriegelt werden.

Die Notfallsperre befindet sich am vorderen Teil der Beifahrertür und der hinteren Türen. Sie ist nur bei geöffneter Tür sichtbar.

- Ziehen Sie die Abdeckkappe aus der Öffnung.
- Stecken Sie den Schlüsselbart in den innenliegenden Schlitz und drehen Sie den Schlüssel bis zum Anschlag nach rechts (rechte Tür) bzw. nach links (linke Tür).
- Setzen Sie die Abdeckkappe wieder ein.

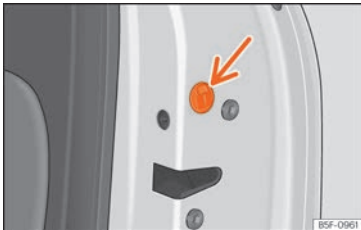
Nach dem Schließen der Tür ist ein Öffnen von außen nicht mehr möglich. Die Tür kann von innen durch einmaliges Ziehen des Türöff-

nungshebels entriegelt und gleichzeitig geöffnet werden.

Kindersicherung



Abb. 91 Kindersicherung in der linken Tür

Die Kindersicherung verhindert das Öffnen der hinteren Türen von innen. Damit soll verhindert werden, dass Kinder während der Fahrt die Tür öffnen.

Diese Funktion ist unabhängig von den elektronischen Ent- und Verriegelungssystemen des Fahrzeugs. Sie steht nur in den Hintertüren zur Verfügung. Die Kindersicherung kann nur entsprechend der folgenden Beschreibung mechanisch ein- bzw. ausgeschaltet werden:

Kindersicherung einschalten

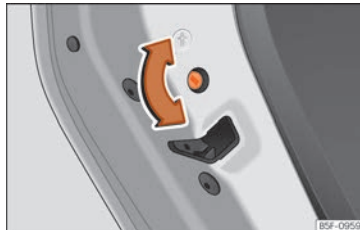
- Entriegeln Sie das Fahrzeug und öffnen Sie die Tür, die gesichert werden soll.

- Drehen Sie bei geöffneter Tür den Schlitz mit dem Fahrzeugschlüssel an den linken Türen im Uhrzeigersinn » Abb. 91 und bei den rechten Türen gegen den Uhrzeigersinn.

Kindersicherung ausschalten

- Entriegeln Sie das Fahrzeug und öffnen Sie die Tür, bei der die Kindersicherung aufgehoben werden soll.
- Drehen Sie bei geöffneter Tür den Schlitz mit dem Fahrzeugschlüssel an den linken Türen gegen den Uhrzeigersinn » Abb. 91 und bei den rechten Türen im Uhrzeigersinn.

Bei eingeschalteter Kindersicherung kann die Tür nur von außen geöffnet werden.

Heckklappe

Einleitung zum Thema

⚠ ACHTUNG

Ein unsachgemäßes und unbeaufsichtigtes Entriegeln, Öffnen oder Schließen der Heckklappe kann Unfälle und schwere Verletzungen verursachen.

- Öffnen Sie die Heckklappe nicht, solange die Nebelschlussleuchten und Rückfahrleuchten eingeschaltet sind. Kann die Anzeigeleuchten beschädigen. »

- Drücken Sie die Heckklappe nicht mit der Hand auf der Heckscheibe zu. Die Heckscheibe könnte zersplittern – Verletzungsgefahr!
- Achten Sie nach dem Schließen der Heckklappe darauf, dass diese verriegelt ist, damit sie sich nicht plötzlich während der Fahrt öffnen kann.
- Seien Sie beim Schließen der Heckklappe nicht unaufmerksam oder leichtfertig, dies könnte zu schweren Verletzungen bei Ihnen oder Dritten führen. Stellen Sie immer sicher, dass sich niemand im Schwenkbereich der Heckklappe befindet.
- Fahren Sie nie mit angelehnter oder geöffneter Heckklappe, da Abgase in den Innenraum gelangen könnten – Vergiftungsgefahr!
- Lassen Sie das Fahrzeug niemals unbeaufsichtigt und gestatten Sie nicht, dass Kinder im oder am Fahrzeug spielen, insbesondere bei geöffneter Heckklappe. Die Kinder könnten sich in den Gepäckraum begeben, die Klappe schließen und sich dort einschließen. Ein geschlossenes Fahrzeug kann sich je nach Jahreszeit extrem erhitzen oder abkühlen, was schwere Verletzungen, Krankheiten oder sogar den Tod zur Folge haben könnte.

ⓘ VORSICHT

Bevor die Heckklappe geöffnet wird, ist sicherzustellen, dass ausreichend Platz zum

Öffnen und Schließen vorhanden ist, z. B. wenn ein Anhänger angekoppelt ist oder sich das Fahrzeug in einer Garage befindet.

ⓘ Hinweis

Stellen Sie vor dem Schließen der Heckklappe sicher, dass sich der Fahrzeugschlüssel nicht im Gepäckraum befindet.

Heckklappe öffnen und schließen



Abb. 92 Heckklappe: Öffnen von außen.

Die Öffnung der Heckklappe erfolgt über ein elektrisches System. Es wird über den Griff in Form des Markenlogos in der Heckklappe bedient »» Abb. 92.

Zum Verriegeln oder Entriegeln der Heckklappe drücken Sie die Taste oder des Fahrzeugschlüssels.

Ist die Heckklappe geöffnet oder nicht richtig geschlossen, wird dies im Display des Kombi-Instruments angezeigt.* Wenn sie bei mehr als 6 km/h (4 mph) geöffnet wird, ertönt zusätzlich ein akustisches Warnsignal*.

Öffnen und schließen

- Öffnen: ziehen Sie den Griff nach oben »» Abb. 92. Es öffnet sich selbsttätig.
- Schließen: Halten Sie an einem der Haltegriffe an der Innenverkleidung und ziehen Sie die Klappe nach unten oder drücken Sie an der Heckklappe befindliche Taste* »» Abb. 93.

Sind die Türen verriegelt, wird auch die Gepäckraumklappe verriegelt.

Elektrisches Öffnen und Schließen der Heckklappe*

✓ gültig für die Länder Leon Sportstourer



Abb. 93 Heckklappe: Taste zum Schließen der Heckklappe.



Abb. 94 An der Fahrertür: Taste zum Öffnen und Schließen der Heckklappe.

Heckklappe öffnen

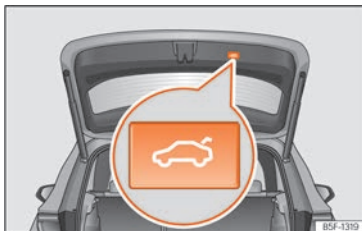
- Entriegeln Sie das Fahrzeug und drücken Sie kurz auf den Haltegriff der Heckklappe.

Bei Fahrzeugen mit Keyless Access können Sie direkt auf den Haltegriff der Heckklappe drücken. Heckklappe wird entriegelt, sofern ein gültiger Schlüssel in der Nähe des Fahrzeugs erkannt wird.

- **ODER:** je nach Ausstattung, Taste ↵ in der Fahrertür nach oben ziehen »» **Abb. 94**. Die Taste funktioniert auch bei ausgeschalteter Zündung.
- **ODER:** Halten Sie die Taste ↵ des Fahrzeugschlüssels ca. 1 Sekunden lang gedrückt. Ist das Fahrzeug verriegelt, wird nur die Heckklappe entriegelt (die Türen sind weiterhin verriegelt).
- **ODER:** Bei Fahrzeugen mit Keyless Access und sensorgesteuerter Öffnung kann die Heckklappe mittels Bewegung eines Fußes im Bereich der unter dem Stoßfänger angebrachten Sensoren geöffnet werden (Easy Open »» **Seite 121**). Die Heckklappe öffnet sich selbsttätig.

Heckklappe schließen

- Drücken Sie kurz die Taste ↵ an der Heckklappe »» **Abb. 93** »» **Δ in Einleitung zum Thema auf Seite 117**.
- **ODER:** je nach Ausstattung, Taste ↵ in der Fahrertür nach oben ziehen »» **Abb. 94**.
- **ODER:** Bei Fahrzeugen mit Keyless Access halten Sie die Taste ↵ im Fahrzeugschlüssel gedrückt, bis die Gepäckraumklappe geschlossen ist oder bewegen Sie einen Fuß im

Bereich der unter dem Stoßfänger angebrachten Sensoren (Easy Open) »» **Seite 121**. Der Fahrzeugschlüssel muss sich in einem Abstand von nicht mehr als 1,5 m von der Gepäckraumklappe und nicht im Inneren des Fahrzeugs befinden.

- **ODER:** Bewegen Sie die Heckklappe mit der Hand in Schließrichtung, bis sie sich selbstständig schließt.
- Die Heckklappe bewegt sich automatisch abwärts bis zur Schließposition und schließt auch selbstständig »» **Δ in Einleitung zum Thema auf Seite 117**.

Öffnen oder Schließen unterbrechen

Der Vorgang zum Öffnen und Schließen der Heckklappe kann durch Drücken der Tasten ↵ unterbrochen werden.

Schließen Sie die Gepäckraumklappe von Hand. Dazu ist einige Kraft aufzuwenden.

Wenn Sie eine der Tasten ↵ erneut drücken, bewegt sich die Gepäckraumklappe in die Ausgangsposition zurück.

Stößt die Heckklappe während des automatischen Öffnens oder Schließens auf einen Widerstand oder Gegenstand, wird der Vorgang sofort unterbrochen. Bei einem Schließvorgang öffnet sich die Gepäckraumklappe ein wenig. »»

- Prüfen Sie, warum die Gepäckraumklappe nicht geöffnet oder geschlossen werden konnte.
- Versuchen Sie die Klappe erneut zu öffnen oder zu schließen.
- Ggf. kann die Klappe mit einigem Kraftaufwand geöffnet oder geschlossen werden.

Besonderheit im Anhängerbetrieb

Wenn die werksseitig eingebaute Anhängervorrichtung mit einem Anhänger elektrisch verbunden ist »» Seite 315, kann die Heckklappe nur mit den dafür vorgesehenen Tasten geöffnet und geschlossen werden.

Akustische Warnungen

Während des Vorgangs zum Öffnen oder Schließen der Heckklappe ertönen akustische Signale. Ausnahme: Wenn die Gepäckraumklappe mittels Haltegriff oder Easy Open-Funktion mit einer Fußbewegung geöffnet oder mit der dafür vorgesehenen Taste geschlossen wird »» Abb. 93.

Öffnungswinkel ändern und speichern

Ist der verfügbare Bereich hinter oder über dem Fahrzeug kleiner als die Bewegungsbahn der Heckklappe, kann der Öffnungswinkel der Klappe geändert werden.

Um einen neuen Öffnungswinkel abzuspeichern, muss die Heckklappe mindestens zur Hälfte geöffnet sein.

- Unterbrechen Sie den Vorgang an der gewünschten Position.
- Drücken Sie die Taste  »» Abb. 93 an der Gepäckraumklappe mindestens 3 Sekunden lang.

Der Öffnungswinkel wird abgespeichert. Das Speichern wird durch Blinken der Warnblinkanlage und durch einen Signalton bestätigt.

Öffnungswinkel Zurücksetzen und speichern

Damit sich die Heckklappe wieder vollständig öffnet, ist der Öffnungswinkel zurückzusetzen und erneut abzuspeichern.

- Heckklappe entriegeln und bis zur gespeicherten Höhe öffnen.
- Öffnen Sie die Heckklappe von Hand vollständig. Dazu ist einige Kraft aufzuwenden.
- Drücken Sie die Taste  »» Abb. 93 an der Gepäckraumklappe mindestens 3 Sekunden lang.
- Nun ist der werksseitig programmierte Öffnungswinkel zurückgesetzt und gespeichert. Das Speichern wird durch Blinken der Warnblinkanlage und durch einen Signalton bestätigt.

Automatischer Überhitzungsschutz

Wird das System in kurzen Abständen wiederholt betätigt, schaltet es sich ab, um eine Überhitzung zu vermeiden.

Sobald sich das System abgekühlt hat, kann die Funktion erneut verwendet werden. Bis dahin kann die Heckklappe nur von Hand mit einigem Kraftaufwand geöffnet und geschlossen werden.

Wird die 12-V-Fahrzeuggatterie bei geöffneter Heckklappe abgeklummt oder brennt die entsprechende Sicherung durch »» Seite 65, muss das System neu gestartet werden. Dazu ist die Klappe einmal vollständig zu schließen.

Notentriegelung

»» Seite 122

ACHTUNG

Bei erheblicher Schneeanhäufung auf der Heckklappe oder wenn hohe Lasten auf der Klappe angebracht sind, besteht die Möglichkeit, dass sich die Heckklappe nicht öffnet oder beim Öffnen infolge des zusätzlichen Gewichts wieder schließt und schwere Verletzungen verursacht.

- Öffnen Sie nie die Heckklappe, wenn sich viel Schnee auf dieser angehäuft hat oder wenn sie Lasten an der Klappe angebracht haben (z. B. auf einen Gepäckträger).
- Entfernen sie den Schnee oder die Last, bevor Sie die Klappe öffnen.

Heckklappe mit sensorgesteuertem Öffnen und Schließen (Easy Open)*

✓ gültig für die Länder Leon Sportstourer



Abb. 95 Heckklappe mit sensorgesteuerter Öffnung (Easy Open).

Befindet sich ein gültiger Schlüssel in der Nähe der Heckklappe, kann diese durch Bewegung eines Fußes im Bereich der unter dem Stoßfänger gelegenen Sensoren entriegelt und geöffnet werden.

- Schalten Sie die Zündung aus.
 - Stellen Sie sich vor den hinteren Stoßfänger.
 - Mit einer schnellen Bewegung nähern Sie einen Fuß und unteren Beinteil so weit wie möglich dem Stoßfänger. Der untere Beinteil muss sich dem oberen Sensorbereich, und der Fuß dem unteren Sensorbereich
- » **Abb. 95** ① nähern.

- Entfernen Sie den Fuß und den unteren Beinteil mit einer schnellen Bewegung aus dem Sensorbereich » **Abb. 95** ②. Die Heckklappe öffnet sich selbsttätig.
- Wenn sich die Heckklappe nicht öffnet, wiederholen Sie den Prozess nach einigen Sekunden nochmals.

Mit einer weiteren Fußbewegung analog zur Öffnung wird die Heckklappe geschlossen (sofern sich ein Fahrzeugschlüssel in der Nähe der Heckklappe befindet).

Bei verriegeltem Fahrzeug verriegelt die Heckklappe automatisch nach dem Schließen, sofern sich kein gültiger Fahrzeugschlüssel innerhalb des Fahrzeugs befindet.

Die Bewegung der Heckklappe (ob beim Öffnen oder Schließen) kann mittels einer weiteren, gleichen Fußbewegung angehalten werden (sofern sich ein Fahrzeugschlüssel in der Nähe der Gepäckraumklappe befindet).

Unter folgenden Bedingungen steht die Funktion Easy Open nicht oder nur bedingt zur Verfügung (Beispiele):

- Wenn der hintere Stoßfänger sehr verschmutzt ist.
- Wenn der hintere Stoßfänger mit Salzwasser bespritzt ist, z.B. nach einer Fahrt über salzbestreute Straßen.
- Wenn der elektrisch entriegelbare Kugelkopf nicht eingeschwenkt ist.

- Wenn Ihr Fahrzeug nachträglich mit einer Anhängevorrichtung ausgerüstet wurde.

Bei starken Niederschlägen ist es möglich, dass die Funktion Easy Open die Heckklappe etwas verzögert öffnet bzw. sich automatisch deaktiviert, um eine fehlerhafte Öffnung der Heckklappe, z.B. durch den Fall des Wassers, zu vermeiden.

Die Funktion Easy Open kann im Infotainment-System über die Funktionstaste > **Außen > Schließen** permanent ein- und ausgeschaltet werden.

ACHTUNG

Befindet sich ein gültiger Schlüssel in der Nähe der Heckklappe, kann es vorkommen, dass die Funktion Easy Open versehentlich aktiviert und die Heckklappe geöffnet wird, zum Beispiel durch eine Bewegung unter dem hinteren Stoßfänger, infolge eines auf diesen Bereich gerichteten Wasser- oder Hochdruckdampfstrahls oder bei der Durchführung von Wartungs- oder Reparaturarbeiten in diesem Bereich. Durch das versehentliche Öffnen der Heckklappe können Personen, die sich im Hubbereich der Klappe befinden, verletzt bzw. Materialschäden verursacht werden.

- Daher muss immer sichergestellt werden, dass sich kein gültiger Schlüssel unbeaufsichtigt im Näherungsbereich der Heckklappe befindet.

»

- Vor Durchführung von Instandhaltungs- bzw. Reparaturarbeiten im Fahrzeug muss immer die Funktion Easy Open im SEAT-Infotainment-System deaktiviert werden.
- Vor einer Fahrzeugwäsche muss immer die Funktion Easy Open im SEAT-Infotainment-System deaktiviert werden.
- Vor Anbringung einer Fahrradträgers oder Ankopplung eines Anhängers »» Seite 315 muss immer die Funktion Easy Open im SEAT-Informationssystem deaktiviert werden.

Notentriegelung der Heckklappe



Abb. 96 Detail Gepäckraum: Notentriegelung (Leon).



Abb. 97 Ausschnitt Gepäckraum: Notentriegelung (Leon Sportstourer).

Die Gepäckraumklappe kann von innen notentriegelt werden (z.B. wenn die Batterie entladen ist).

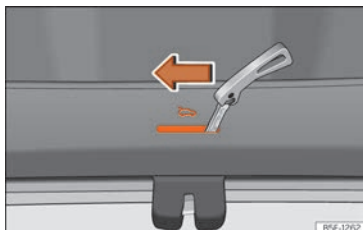
In der Gepäckraumverkleidung befindet sich ein Schlitz, durch den der Notentriegelungsmechanismus zugänglich ist.

Entriegeln der Heckklappe vom Gepäckraum aus

- Führen Sie den Schlüsselbart in den Schlitz ein und drehen Sie den Schlüssel in Pfeilrichtung, bis sich das Schloss öffnet

»» **Abb. 96** »» **Abb. 97**.

Schalter für die Fenster

Elektrisches Öffnen und Schließen der Fenster





Abb. 98 Ausschnitt aus der Fahrertür: Schalter für die Fenster.

- Fenster öffnen: Taste drücken.
- Fenster schließen: Taste ziehen.

Tasten in der Fahrertür

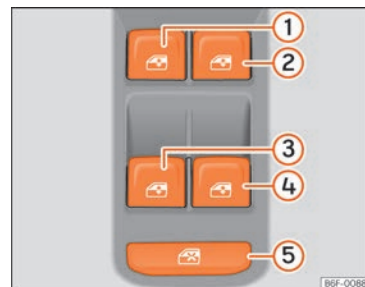
- ① Fenster in der linken Vordertür
- ② Fenster in der rechten Vordertür
- ③ Fenster in der hinteren linken Tür
- ④ Fenster in der hinteren rechten Tür
- ⑤ Sicherheitsschalter zum Deaktivieren der Fensterheberknöpfe der hinteren Türen

Über die Bedienelemente in der Fahrertür lassen sich die vorderen und hinteren Fenster bedienen. In den anderen Türen befinden sich separate Tasten für das jeweilige Fenster.

Schließen Sie die Fenster immer vollständig, wenn Sie das Fahrzeug parken oder unbeaufsichtigt verlassen »» .

Nach Ausschalten der Zündung können Sie die Fenster noch ca. 10 Minuten lang betätigen, solange die Fahrer- oder Beifahrertür nicht geöffnet wird.

Sicherheitsschalter *

Mit dem Sicherheitsschalter »» **Abb. 98**  in der Fahrertür können die Fensterheber-Tasten in den hinteren Türen außer Funktion gesetzt werden.

Sicherheitsschalter ausgerastet: Die Tasten in den hinteren Türen sind funktionsbereit.



Sicherheitsschalter eingerastet: Die Tasten in den hinteren Türen sind außer Funktion.

Das Symbol des Sicherheitsschalters  leuchtet gelb, wenn die Tasten der hinteren Fenster gesperrt sind.



Komfortöffnen und -schließen

Die Fenster können von außen mit dem Fahrzeugschlüssel geöffnet und geschlossen werden:

Komfortöffnen:

- Drücken Sie die Taste  am Funkschlüssel so lange, bis alle Fenster und das Glasdach* die gewünschte Position erreicht haben.
- **ODER:** entriegeln Sie das Fahrzeug erst mit der Taste  am Funkschlüssel und halten Sie anschließend den Schlüssel im Schloss der Fahrertür so lange, bis alle Fenster und das Panorama-Schiebedach* die gewünschte Position erreicht haben.

Komfortschließen:

- Drücken Sie die Taste  am Funkschlüssel so lange, bis alle Fenster und das Panorama-Schiebedach* geschlossen sind »» .
- **ODER:** halten Sie den Schlüssel im Schloss der Fahrertür so lange in Schließstellung, bis alle Fenster und das Panorama-Schiebedach* geschlossen sind.
- **ODER** mit dem Keyless Access*-System (nur Schließen): Halten Sie einige Sekunden lang einen Finger über die Verriegelungssensorfläche »» **Abb. 100** (Pfeil) am Türgriff, damit die Fenster und das Dach* geschlossen werden. Wenn Sie die Sensorfläche nicht mehr berühren, wird die Schließfunktion unterbrochen.

Beim Komfortschließen schließen zuerst die Fenster und dann das Panorama-Schiebedach.

Im Infotainment-System können verschiedenen Einstellungen über die Funktionsfläche .

> **Außen > Fenster > Komfortöffnen** vorgenommen werden.

Hoch- und Tiefaufautomatik

Die Hoch- und Tiefaufautomatik ermöglicht ein vollständiges Öffnen und Schließen der Fenster. Dabei muss die jeweilige Taste des Fensterhebers nicht gehalten werden.

Für Hochlaufautomatik: Taste für das jeweilige Fenster kurzzeitig bis zur zweiten Stufe nach oben ziehen.

Für Tiefaufautomatik: Taste für das jeweilige Fenster kurzzeitig bis zur zweiten Stufe nach unten drücken.

Automatiklauf anhalten: Taste für das jeweilige Fenster erneut drücken oder ziehen.

Wiederherstellen der Hoch- und Tiefaufautomatik

Wenn die Fahrzeugbatterie bei nicht vollständig geschlossenem Fenster abgeklemmt oder entladen worden ist, ist die Hoch- und Tiefaufautomatik außer Funktion und muss wiederhergestellt werden:

- Taste für das jeweilige Fenster nach oben ziehen und mindestens eine Sekunde lang in dieser Stellung halten.
- Taste loslassen und erneut nach oben ziehen und halten. Die Hoch- und Tiefaufautomatik ist nun wieder betriebsbereit.

»

Es können die Fensterheberautomatiken einzeln oder für mehrere Fenster zugleich wiederhergestellt werden.

ACHTUNG

Beachten Sie die Sicherheitshinweise »»  in Einführung auf Seite 116.

- Ein unsachgemäßer Gebrauch der elektrischen Fensterheber kann zu Verletzungen führen!

- Seien Sie beim Schließen der Fenster nicht unaufmerksam oder leichtfertig, dies könnte zu schweren Verletzungen bei Ihnen oder Dritten führen. Stellen Sie deshalb sicher, dass sich niemand im Funktionsbereich der Fenster befindet.

- Wird die Zündung eingeschaltet, können elektrische Ausstattungselemente eingeschaltet werden – Quetschgefahr, z. B. durch elektrische Fensterheber.

- Die Fahrzeigtüren können mit dem Funk Schlüssel verriegelt werden, so dass in einer Notsituation die Hilfe erschwert wird.

- Nehmen Sie deshalb in jedem Fall den Schlüssel mit, wann immer Sie das Fahrzeug verlassen.

- Die Fensterheber sind erst dann außer Funktion, wenn die Zündung ausgeschaltet ist und eine der vorderen Türen geöffnet wird.

- Setzen Sie – wenn notwendig – die hinteren Fensterheber mit dem Sicherheits-

schalter außer Funktion. Stellen Sie sicher, dass diese tatsächlich abgeschaltet sind.

- Aus Sicherheitsgründen sollte das Öffnen und Schließen der Fenster mit dem Funk Schlüssel nur aus etwa 2 Meter Abstand vom Fahrzeug erfolgen. Während der Betätigung der Schließtaste muss das Hochfahren der Fenster immer beobachtet werden, damit niemand eingeklemmt werden kann. Beim Loslassen der Taste wird der Schließvorgang sofort abgebrochen.

Hinweis

Wird der Schließvorgang eines Fensters durch Schwergängigkeit oder durch ein Hindernis beeinträchtigt, öffnet sich das Fenster sofort wieder »» Seite 124. Überprüfen Sie in diesem Fall, warum das Fenster nicht geschlossen werden konnte, bevor Sie erneut versuchen, es zu schließen.

Kraftbegrenzung der Fenster

Die Kraftbegrenzung der elektrischen Fenster vermindert die Gefahr von Quetschverletzungen, wenn ein Fenster schließt.

- Wird ein Fenster im automatischen Hochlauf durch Schwergängigkeit oder durch ein Hindernis am Schließvorgang gehindert, stoppt das Fenster an dieser Stelle und öffnet sich sofort wieder »» .

- Danach prüfen, warum das Fenster nicht schließt, bevor Sie es erneut versuchen.

- Wenn Sie den nächsten Schließversuch innerhalb von 10 Sekunden unternehmen und die Scheibe wiederum nur schwergängig schließt oder auf ein Hindernis trifft, wird die Hochlaufautomatik 10 Sekunden lang ausgeschaltet.

- Lässt sich das Fenster weiterhin durch Schwergängigkeit oder durch ein Hindernis nicht schließen, stoppt das Fenster an dieser Stelle.

- Wenn Sie nicht erkennen können, warum sich das Fenster nicht schließen lässt, versuchen Sie, das Fenster innerhalb von 10 Sekunden durch Ziehen der Taste erneut zu schließen. Das Fenster schließt mit größter Kraft. **Die Kraftbegrenzung ist jetzt deaktiviert.**

- Warten Sie länger als 10 Sekunden, öffnet sich das Fenster beim Betätigen einer Taste wieder vollständig und die Hochlaufautomatik ist wieder in Funktion.

ACHTUNG

Beachten Sie die Sicherheitshinweise »»  in Elektrisches Öffnen und Schließen der Fenster auf Seite 124.

- **Die Kraftbegrenzung verhindert nicht, dass Finger oder andere Körperteile gegen den Fensterrahmen gedrückt werden – Verletzungsgefahr!**

Glasdach*

Einleitung zum Thema

Das Glasdach funktioniert bei eingeschalteter Zündung. Nach dem Ausschalten der Zündung kann das Glasdach noch für einige Minuten geöffnet oder geschlossen werden, solange die Fahrer- oder Beifahrertür nicht geöffnet wird.

⚠ ACHTUNG

Die nachlässige oder unachtsame Nutzung des Glasdachs kann schwere Verletzungen zur Folge haben.

- Öffnen oder schließen Sie das Glasdach und das Sonnenrollo nur dann, wenn sich niemand im Funktionsbereich derselben befindet.
- Bei jedem Verlassen des Fahrzeugs immer alle Fahrzeugschlüssel mitnehmen.
- Niemals Kinder oder hilfsbedürftige Personen im Fahrzeug zurücklassen, insbesondere, wenn sie Zugang zum Fahrzeugschlüssel haben. Wenn sie den Schlüssel unachtsam benutzen, könnten sie das Fahrzeug verriegeln, den Motor starten, die Zündung aktivieren und das Glasdach in Bewegung setzen.
- Nach dem Ausschalten der Zündung kann das Glasdach noch für einen Moment geöffnet oder geschlossen werden, solange

die Fahrer- oder Beifahrertür nicht geöffnet wird.

ⓘ VORSICHT

- Um Schäden zu vermeiden, entfernen Sie bei winterlichen Temperaturen eventuelle Eis- oder Schneeannehlungen vom Glasdach, bevor Sie es öffnen oder die Ausstellposition anpassen.
- Schließen Sie das Glasdach immer vor dem Verlassen des Fahrzeugs oder bei Regen. Bei geöffnetem oder ausgestellt Glasdach tritt Wasser in das Fahrzeuginnere und kann das elektrische System beträchtlich beschädigen. Infolgedessen können weitere Schäden am Fahrzeug entstehen.

ⓘ Hinweis

- Entfernen Sie regelmäßig mit der Hand oder einem Staubsauger die Blätter und lose Gegenstände, die sich auf den Schienen des Glasdachs ansammeln.
- Weist das Glasdach eine Funktionsstörung auf, funktioniert auch nicht die Kraftbegrenzung. Fachbetrieb aufsuchen.

Funktion des Glasdachs



Abb. 99 Im Dachhimmel: Taste des Glasdachs.

Der Funktionsbereich  kann auf zweierlei Weise bedient werden: schieben und drücken.

Schieben: Das Dach wird vollständig oder teilweise geöffnet oder geschlossen.

Drücken: Das Dach wird vollständig oder teilweise angehoben, geöffnet oder geschlossen. Zum automatischen Anhalten der Bewegung erneut drücken.

Glasdach anheben, öffnen oder schließen

Das Glasdach öffnen:

- Automatische Bewegung: den Finger nach hinten über den Funktionsbereich  **» Abb. 99 A** ziehen.



- Manuelle Bewegung: den Finger nach hinten über den Funktionsbereich ↵ ziehen und halten.

Das Glasdach schließen:

- Automatische Bewegung: den Finger nach vorne über den Funktionsbereich ↵ **(A)** ziehen.
- Manuelle Bewegung: den Finger nach vorne über den Funktionsbereich ↵ ziehen und halten.

Das Glasdach anheben:

- Das Glasdach kann nur angehoben werden, wenn es geschlossen ist.
- Automatische Bewegung: kurz in die Mitte des Funktionsbereichs ↵ **(B)** drücken

Das angehobene Glasdach schließen:

- Automatische Bewegung: den Finger nach vorne über den Funktionsbereich ↵ **(A)** ziehen **oder** kurz in die Mitte des Funktionsbereichs ↵ **(B)** drücken.

Automatische Bewegung zum Öffnen und Schließen stoppen:

- Erneut auf den Funktionsbereich ↵ drücken.

Komfortfunktion zum Öffnen oder Schließen des Glasdachs*



Abb. 100 Türgriff: Sensorfläche.

Das Glasdach lässt sich wie auch die Fenster mit der Komfortfunktion öffnen und schließen.

Über das Schloss der Fahrertür*

- Halten Sie den Schlüssel im Schloss der Fahrertür in der Öffnungs- oder Schließposition, um das Dach in ausgesetzter Position zu öffnen oder zu schließen. Lassen Sie den Schlüssel los, um den Ablauf zu unterbrechen.

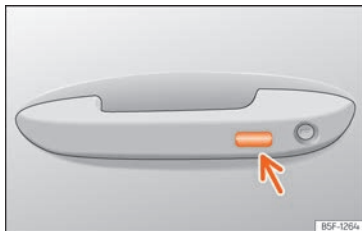
Mit der Funk-Fernbedienung

- Halten Sie die Verriegelungs- oder Entriegelungstaste gedrückt, damit sich das Dach öffnet bzw. schließt. Wenn Sie die gedrückte Taste loslassen, wird das Öffnen bzw. Schließen unterbrochen.

Mit dem Keyless Access-System* (nur Schließen)

- Halten Sie einige Sekunden lang einen Finger über die Verriegelungssensorfläche »» **Abb. 100** (Pfeil) am Türgriff, damit das Dach geschlossen wird. Wenn Sie die Sensorfläche nicht mehr berühren, wird die Schließfunktion unterbrochen.

Kraftbegrenzung des Panorama-Schiebedachs und des Sonnenschutzrollos

Der Einklemmschutz kann die Quetschgefahr beim Schließen des Glasdachs und des Sonnenrollos »» **△** vermindern. Stoßen Glasdach oder Sonnenrollo beim Schließen auf Widerstand oder ein Hindernis, öffnen sie sich sofort wieder.

- Prüfen Sie, warum sich Glasdach oder Sonnenrollo nicht schließen lassen.
- Versuchen Sie, Glasdach oder Sonnenrollo erneut zu schließen.
- Sollten sich Glasdach oder Sonnenrollo aufgrund eines Hindernisses oder Widerstandes nicht schließen können, verbleiben Sie in der jeweiligen Position und öffnen sich dann wieder. Bei aktivierter Automatikfunktion kann ein erneuter Schließversuch folgen.

- Sollten Glasdach oder Sonnenrollo wiederholt nicht schließen, schließen Sie es ohne aktivierten Einklemmschutz.

Das Glasdach ohne Kraftbegrenzung schließen

- Innerhalb von etwa 5 Sekunden nach der Aktivierung des Einklemmschutzes den Finger nach vorne über den Funktionsbereich ↵
- » » **Abb. 99**  ziehen und gedrückt halten bis das Dach vollständig geschlossen ist.
- **Das Glasdach schließt sich ohne Einwirken der Kraftbegrenzung.**
- Wenn sich das Dach weiterhin nicht schließen lässt, einen Fachbetrieb aufsuchen.

ACHTUNG

Beim Schließen des Glasdachs oder Sonnenrollos ohne Aktivierung des Einklemmschutzes kann es zu schweren Verletzungen kommen.

- Schließen Sie Glasdach und Sonnenrollo immer mit größter Vorsicht.
- Es darf sich niemals eine Person im Schiebebereich des Glasdachs oder Sonnenrollos befinden, besonders wenn sie ohne Kraftbegrenzung geschlossen werden.
- Die Kraftbegrenzung verhindert nicht, dass Finger oder andere Körperteile gegen den Dachrahmen gedrückt werden und Verletzungen - Verletzungsgefahr!

Licht

Fahrzeugbeleuchtung

Kontrollleuchten

leuchtet auf

Fahrbeleuchtung ganz oder teilweise ausgefallen.

Kurvenfahrlicht (Cornering) gestört.

leuchtet auf

Nebelschlussleuchte eingeschaltet.

leuchtet auf

Blinklicht links oder rechts.
Die Kontrollleuchte blinkt doppelt so schnell, wenn ein Blinker defekt ist.

Warnblinkanlage eingeschaltet » » Seite 133.

leuchtet auf

Anhängerblinkanlage

leuchtet auf

Fernlicht eingeschaltet oder Lichthupe betätigt » » Seite 129.

leuchtet auf

Der Fernlichtassistent [Light Assist] ist eingeschaltet » » Seite 130.

Beim Einschalten der Zündung leuchten einige Warn- und Kontrollleuchten zur Funktionsprüfung kurz auf. Sie erlöschen nach wenigen Sekunden.

ACHTUNG



Beachten Sie die Sicherheitshinweise » »  in Warn- und Kontrollleuchten auf Seite 96.

Tasten für Beleuchtung und Sichtbarkeit







Abb. 101 Instrumententafel: Lichtschalter.

Durch Drücken auf die Taste  **MODE** kann zwischen Folgendem ausgewählt werden [die entsprechende Kontrolllampe leuchtet]: »

	Abblendlicht einschalten.
AUTO	Automatische Steuerung des Abblendlichts und des Tagfahrlichts
	Standlicht einschalten

Zusätzlich können folgende Beleuchtungsfunktionen durch Drücken auf das entsprechende Symbol aktiviert werden.

Bei Aktivierung der Funktion leuchtet das entsprechende Symbol. Zum Deaktivieren muss das Symbol erneut gedrückt werden.

 FRONT	Nebelscheinwerfer* ein- oder ausschalten
 REAR	Nebelschlusslicht ein- oder ausschalten.
 MAX	Defrost-Funktion der Frontscheibe ein- und ausschalten »» Seite 170.
 REAR	Heckscheibenheizung ein- oder ausschalten »» Seite 170.

Für die richtige Scheinwerfereinstellung und das richtige Fahrlicht ist immer der Fahrer verantwortlich.

Automatische Fahrlichtsteuerung AUTO*

Die automatische Fahrlichtsteuerung ist lediglich ein Hilfsmittel und kann nicht alle Fahrsituationen ausreichend erkennen.

Wenn die Kontrollleuchte **AUTO** leuchtet, schalten sich die Fahrzeugbeleuchtung sowie die Instrumenten- und Schalterbeleuchtung in folgenden Situationen automatisch ein

»» 

- Der Dämmerungssensor erkennt *Dunkelheit*, z. B. bei Tunnelfahrten. Schalten sich aus beim Erkennen von ausreichender Helligkeit.
- Der Regensensor erkennt Regen und schaltet die Scheibenwischer ein. Schalten sich aus, wenn die Scheibenwischer einige Minuten nicht gewischt haben.

Tagfahrlicht

Für das Tagfahrlicht befinden sich separate Leuchten in den Hauptscheinwerfern.

Das Tagfahrlicht schaltet sich immer dann ein, wenn die Zündung eingeschaltet wird, die Kontrollleuchten ausgeschaltet sind oder die Kontrollleuchte **AUTO** leuchtet und der Lichtsensor **keine** Dunkelheit erkennt. Das Tagfahrlicht schaltet sich beim Ausschalten der Zündung aus.

Wenn die Kontrollleuchte **AUTO** leuchtet, schaltet ein Helligkeitssensor in Abhängigkeit von der Außenbeleuchtung automatisch das Abblendlicht (einschließlich der Instrumenten- und Schalterbeleuchtung) oder das Tagfahrlicht ein und aus.

Autobahnlicht*



Das Autobahnlicht ist bei Fahrzeugen verfügbar, die mit LED High-Scheinwerfern ausgestattet sind.

Das An- und Ausschalten der Funktion kann über das entsprechende Menü des Infotainment-Systems vorgenommen werden.

- **Aktivierung:** Wenn die Fahrzeuggeschwindigkeit länger als 10 Sekunden über 110 km/h (68 mph) liegt, bewegt sich der Abblendlichtkegel geringfügig nach oben, um die Sichtweite des Fahrers zu verbessern.
- **Deaktivierung:** Sinkt die Geschwindigkeit des Fahrzeugs unter 100 km/h (62 mph), kehrt der Abblendlichtkegel in die Normalposition zurück.

Warntöne für nicht ausgeschaltetes Licht

Bei ausgeschalteter Zündung und geöffneter Fahrertür ertönen unter folgenden Bedingungen Warntöne: dies erinnert Sie daran, das Licht auszuschalten.

- Bei eingeschaltetem Parklicht »» Seite 129.
- Bei eingeschalteter Kontrollleuchte  oder .

⚠ ACHTUNG

Bei schlechter Fahrbahnbeleuchtung und wenn andere Verkehrsteilnehmer das Fahrzeug nicht oder nur schwer erkennen können besteht Unfallgefahr.

- Die automatische Fahrlichtsteuerung (AUTO) schaltet nur bei Veränderungen der Helligkeit das Abblendlicht ein und beispielsweise nicht bei Nebel.

⚠ ACHTUNG

Das Standlicht oder Tagfahrlicht ist nicht hell genug, um die Straße genügend auszu-leuchten und von anderen Verkehrsteilnehmern gesehen zu werden.

- Abblendlicht bei Dunkelheit, Niederschlag und schlechter Sicht immer einschalten.
- Bei schlechter Fahrbahnbeleuchtung aufgrund schlechter Witterungs- oder Lichtverhältnisse darf nie mit Tagfahrlicht gefahren werden.

⚠ ACHTUNG

Zu hoch eingestellte Scheinwerfer und das unsachgemäße Verwenden des Fernlichts können andere Verkehrsteilnehmer ablenken und blenden. Das kann Unfälle und schwere Verletzungen verursachen.

- Immer darauf achten, dass die Scheinwerfer richtig eingestellt sind.

i Hinweis

- **Länderspezifische gesetzliche Bestimmung zum Gebrauch der Fahrzeugbeleuchtung beachten.**
- **Das Fahrlicht leuchtet nur bei eingeschalteter Zündung. Beim Ausschalten der Zündung wird automatisch das Standlicht eingeschaltet.**
- **Das Licht der Nebelschlussleuchte kann den nachfolgenden Verkehr blenden. Benutzen Sie die Nebelschlussleuchte nur bei sehr geringen Sichtweiten.**

Blinker- und Fernlichthebel

Abb. 102 Blinker- und Fernlichthebel.

Hebel in die gewünschte Position bewegen:

- 1 Rechte Blinkleuchte oder Parklicht rechts [Zündung ausgeschaltet].

- 2 Linke Blinkleuchte oder Parklicht links [Zündung ausgeschaltet].
- 3 Fernlicht einschalten: Die Kontrollleuchte leuchtet im Kombi-Instrument.
- 4 Die Lichthupe ist eingeschaltet so lange der Hebel gezogen ist. Kontrollleuchte leuchtet.

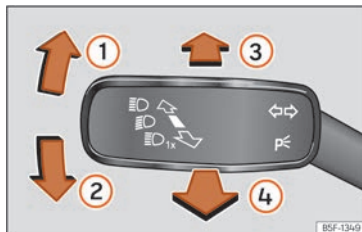
Hebel in Ruhestellung bringen, um die jeweilige Funktion auszuschalten.

Komfortblinken

Bei eingeschalteter Zündung den Hebel nur bis zum Druckpunkt nach oben oder unten bewegen und Hebel loslassen. Der Blinker blinkt drei Mal.

Das Komfortblinken kann im Infotainment-System über die Funktionsfläche > **Außen** > **Licht** > **Komfortblinken** aktiviert bzw. deaktiviert werden Seite 101.

Bei Fahrzeugen ohne entsprechendes Menü kann die Funktion in einer Fachwerkstatt deaktiviert werden.

Parklicht



Das Parklicht leuchtet nur bei ausgeschalteter Zündung. Wenn dieses Licht eingeschaltet ist, ertönt ein Warnton solange die Fahrertür offen ist.

- Schalten Sie die Zündung aus.

- Blinkerhebel nach oben oder nach unten drücken.

Bei eingeschaltetem Parklicht leuchten auf der entsprechenden Fahrzeugseite das Standlicht vorne und ein Teil der Heckleuchte.

Beidseitiges Parklicht

- Schalten Sie die Zündung aus.
- Drücken Sie die Taste  **MODE**, um  auszuwählen.
- Verriegeln Sie das Fahrzeug von Außen.

Es schalten sich jeweils nur das Standlicht der beiden Scheinwerfer sowie teilweise die Heckleuchten ein.

ACHTUNG

Blinker richtig verwenden, nicht verwenden oder vergessen zu deaktivieren, um andere Verkehrsteilnehmer nicht zu verwirren. Dies kann Unfälle und schwere Verletzungen verursachen.

- Schalten Sie stets rechtzeitig den Blinker ein, bevor Sie die Fahrspur wechseln, Überhol- oder Wendemanöver ausführen.
- Wenn Sie den Fahrspurwechsel, das Überhol- oder Wendemanöver beendet haben, schalten Sie den Blinker aus.

ACHTUNG

Ein unsachgemäßes Verwenden des Fernlichts kann Unfälle und schwere Verletzungen verursachen, da das Fernlicht andere Verkehrsteilnehmer ablenken und blenden kann.

Hinweis



- Wenn Sie bei betätigtem Blinkerhebel die Zündung ausschalten, ertönt ein Warnton, solange die Fahrertür geöffnet ist. Das erinnert Sie daran, den Blinker auszuschalten, es sei denn, Sie wollen das Parklicht eingeschaltet haben.
- Wenn die Komfortblinker eingeschaltet sind (blinkt drei Mal) und es wird der Komfortblinker auf der anderen Seite aktiviert, hört die aktive Seite auf zu blinken und es blinkt nur ein Mal auf der neu gewählten Seite.
- Die Blinkleuchte funktioniert nur bei eingeschalteter Zündung. Die Warnblinkanlage funktioniert auch bei ausgeschalteter Zündung.
- Wenn ein Anhängerblinklicht ausfällt, blinken nicht die Fahrzeugblinker mit doppelter Geschwindigkeit, sondern die Kontrollleuchte (Anhänger-Blinkleuchten) hört auf zu blinken.
- Das Fernlicht lässt sich nur bei eingeschaltetem Abblendlicht einschalten.
- Bei kühlen bzw. feuchten Witterungsverhältnissen können die Scheinwerfer sowie

Rücklicht und Blinker innen vorübergehend beschlagen. Diese Erscheinung ist normal und hat keinen Einfluss auf die Lebensdauer der Beleuchtungseinrichtung des Fahrzeugs.





- Wenn Sie das rechte oder linke Blinklicht eingeschaltet haben und danach die Zündung ausschalten, wird das Parklicht nicht automatisch eingeschaltet.

Fernlichtassistent (Light Assist)*

Der Fernlichtassistent verhindert automatisch ein Blenden der entgegenkommenden und vorausfahrenden Fahrzeuge. Zusätzlich erfasst der Fernlichtassistent beleuchtete Zonen und schaltet das Fernlicht zum Beispiel beim Durchfahren einer Ortschaft aus.

Innerhalb seiner Grenzen schaltet der Assistent automatisch das Fernlicht in Abhängigkeit von den Umgebungs- und Verkehrsbedingungen sowie der Geschwindigkeit ein und aus  .

Fernlichtassistenten einschalten

- Schalten Sie die Zündung ein und wählen Sie den Modus **AUTO** am Lichtschalter aus  **Abb. 101**.
- Drücken Sie den Blinker- und Fernlichthebel aus der Ausgangsstellung nach vorne  **Abb. 102** . Wenn die Kontrollleuchte 

am Bildschirm des Kombi-Instruments aufleuchtet, ist der Fernlichtassistent eingeschaltet.

Fernlichtassistenten ausschalten

- Schalten Sie den Modus **AUTO** am Lichtschalter aus »» **Abb. 101**.
- **ODER:** Ziehen Sie bei eingeschaltetem Fernlicht den Blinker- und Fernlichthebel nach hinten »» **Abb. 102** .
- **ODER:** Drücken Sie den Blinker- und Fernlichthebel nach vorne, um das Fernlicht manuell einzuschalten. Der Fernlichtassistent wird ausgeschaltet.

Systemgrenzen

In folgenden Fällen muss das Fernlicht manuell ausgeschaltet werden, da der Fernlichtassistent das Fernlicht nicht oder nicht rechtzeitig abschaltet:

- Bei schlecht beleuchteten Straßen und stark reflektierenden Verkehrszeichen.
- Bei Verkehrsteilnehmern mit unzureichender Beleuchtung, wie z.B. Fußgänger oder Fahrradfahrer.
- In engen Kurven, an starken Steigungen oder Gefällen, aufgrund derer der entgegenkommende Verkehr teilweise nicht sichtbar ist.
- Bei entgegenkommenden Fahrzeugen auf Straßen mit Mittelleitplanke, wenn der Fahrer

deutlich über die Mittelleitplanke hinwegsehen kann, z. B. ein LKW-Fahrer.

- Bei Nebel, Schnee oder starken Niederschlägen.
- Bei Staub- oder Sandverwehungen.
- Bei Beschädigung der Frontscheibe im Sichtfeld der Kamera.
- Wenn das Sichtfeld der Kamera beschlagen, verschmutzt oder mit Aufklebern, Schnee oder Eis verdeckt ist.
- Bei einer Funktionsstörung der Kamera oder unterbrochener Stromversorgung.

ACHTUNG

Das erhöhte Komfortangebot durch den Fernlichtassistenten darf nicht dazu verleiten, ein Sicherheitsrisiko einzugehen. Das System kann die Aufmerksamkeit des Fahrers nicht ersetzen.

- Sie sind selbst dafür verantwortlich, das Fernlicht jederzeit an die Lichtverhältnisse, die Sicht und den Verkehr anzupassen.
- Die Fernlichtregulierung kann möglicherweise nicht alle Fahrsituationen richtig erkennen und in bestimmten Situationen nur eingeschränkt arbeiten.
- Wenn das Sichtfeld der Kamera verschmutzt, verdeckt oder beschädigt ist, kann dies die Funktion der Fernlichtregulierung beeinträchtigen. Dies gilt auch, wenn die Lichtanlage des Fahrzeugs z. B. durch

Anbringen von zusätzlichen Scheinwerfern verändert wird.

VORSICHT

Beachten Sie folgende Hinweise, um die Funktion des Systems nicht zu beeinträchtigen:

- Das Sichtfeld der Kamera regelmäßig reinigen und frei von Schnee und Eis halten.
- Das Sichtfeld der Kamera nicht verdecken.
- Sicherstellen, dass die Windschutzscheibe im Sichtfeld der Kamera nicht beschädigt ist.

Hinweis

- Die Lichthupe kann jeder Zeit manuell über den Blinker- und Fernlichthebel ein- und ausgeschaltet werden »» Seite 129.
- Wenn sich im Einflussbereich der Kamera Objekte befinden, die Licht ausstrahlen, z. B. ein tragbares Navigationssystem, kann der Betrieb des Fernlichtassistenten beeinträchtigt werden.

Nebelscheinwerfer mit Cornering-Licht-Funktion*

Das *Cornering*-Licht ist eine zusätzliche Funktion zum Abblendlicht, um die seitliche Beleuchtung der Fahrbahn beim Fahren enger »

Kurven mit niedriger Geschwindigkeit zu verbessern.

Das *Cornering*-Licht funktioniert mit ange-schlossenem Abblendlicht und schaltet sich bei Geschwindigkeiten unter ca. 40 km/h (25 mph) ein.

- Wenn das Lenkrad gedreht oder der Blinker gesetzt wird, leuchtet der entsprechende Nebelscheinwerfer schrittweise auf. Nach dem Drehen geht das *Cornering*-Licht progressiv aus.
- Beim Rückwärtsfahren leuchten beide Nebelscheinwerfer gleichzeitig.

Funktion „Coming home“ und „Leaving home“

Die „Coming Home“- und „Leaving Home“-Funktionen leuchten das am Fahrzeug nächstgelegene Umfeld aus, wenn bei Dunkelheit ein- oder ausgestiegen wird. Bei eingeschalteter Funktion leuchten vorne das Abblend- und Standlicht und hinten das Rücklicht und die Kennzeichenbeleuchtung.

Die „Leaving Home“-Funktion wird über einen Lichtsensor gesteuert.

Im Menü für Fahrzeugeinstellungen des Infotainment-Systems kann die Länge der Nachleuchtzeit eingestellt und die Funktion ein- oder ausgeschaltet werden.

„Coming Home“-Funktion einschalten

Für Fahrzeuge mit Licht- und Regensensor.

- Stellen Sie den Motor ab und schalten Sie die Zündung mit aus mit dem Licht im Modus **AUTO** » Seite 127.
- Die Funktion „Coming Home“ wird nur dann automatisch aktiviert, wenn der Lichtsensor Dunkelheit erkennt.

Für Fahrzeuge ohne Licht- und Regensensor.

- Schalten Sie die Zündung aus.
- Betätigen Sie die Lichtlupe etwa 1 Sekunde lang.

Die Beleuchtung „Coming home“ wird beim Öffnen der Fahrzeugtür eingeschaltet. Die Zeit für das Ausschalten der Scheinwerfer beginnt mit dem Schließen der letzten Fahrzeugtür bzw. der Heckklappe.

Die „Coming Home“-Beleuchtung wird in den folgenden Fällen ausgeschaltet:

- Automatisch nach Ablauf der Zeit für das Einschalten der Scheinwerfer.
- Automatisch, wenn etwa 30 Sekunden nach dem Einschalten noch eine Fahrzeugtür oder die Heckklappe geöffnet ist
- Wenn die Kontrollleuchten der Lichtschalter ausgeschaltet sind » Seite 127.
- Beim Einschalten der Zündung.

„Leaving Home“-Funktion aktivieren

- Verriegeln Sie das Fahrzeugs mit der Fernbedienung.
- Die Funktion „Leaving Home“ wird nur aktiviert, wenn sich das Licht im Modus **AUTO** befindet und der Lichtsensor Dunkelheit erkennt.

Die „Leaving Home“-Beleuchtung wird in den folgenden Fällen ausgeschaltet:

- Automatisch nach Ablauf der Einschaltzeit von „Leaving Home“ (standardmäßig 30 Sekunden).
- Beim Verriegeln des Fahrzeugs mit der Fernbedienung.
- Wenn die Kontrollleuchten der Lichtschalter ausgeschaltet sind » Seite 127.
- Beim Einschalten der Zündung.

Hinweis

Zum Aktivieren der Funktion „Coming Home“ und „Leaving Home“ muss die Kontrollleuchte **AUTO des Lichtsensors eingeschaltet sein und der Lichtsensor Dunkelheit erkennen.**

Warnblinkanlage



Abb. 103 Instrumententafel: Schalter für Warnblinkanlage.

Die Warnblinkanlage dient dazu, in Gefahrensituationen andere Verkehrsteilnehmer auf Ihr Fahrzeug aufmerksam zu machen.

Sollte Ihr Fahrzeug einmal stehen bleiben:

1. Stellen Sie Ihr Fahrzeug in sicherer Entfernung zum fließenden Verkehr ab.
2. Drücken Sie die Taste, um die Warnblinkanlage einzuschalten » .
3. Motor abstellen.
4. Elektronische Parkbremse einschalten.
5. Legen Sie beim Schaltgetriebe den 1. Gang ein bzw. stellen Sie beim Automatikgetriebe den Wählhebel auf **P**.
6. Benutzen Sie das Warndreieck, um andere Verkehrsteilnehmer auf Ihr Fahrzeug aufmerksam zu machen.

7. Nehmen Sie immer den Fahrzeugschlüssel an sich, wenn Sie das Fahrzeug verlassen.

Bei eingeschalteter Warnblinkanlage blinken alle Blinkleuchten des Fahrzeuges gleichzeitig. Sowohl die Blinkleuchten \leftrightarrow wie auch die Kontrollleuchte im Schalter  blinken gleichzeitig. Die Warnblinkanlage funktioniert auch bei ausgeschalteter Zündung.

Notbremswarnung

Bei einem abrupten und kontinuierlichen Abbremsvorgang bei einer Geschwindigkeit von über 80 km/h (50 mph) blinken die Bremslichter mehrmals pro Sekunde auf, um die hinteren Fahrzeuge zu warnen. Wird der Bremsvorgang fortgesetzt, schaltet sich automatisch die Warnblinkanlage ein, sobald das Fahrzeug zum Stehen kommt. Wird die Fahrt wieder fortgesetzt, schaltet sich die Warnblinkanlage automatisch aus.

ACHTUNG

- Ein liegen gebliebenes Fahrzeug stellt ein hohes Unfallrisiko dar. Benutzen Sie immer die Warnblinkanlage und ein Warndreieck, um andere Verkehrsteilnehmer auf Ihr stehendes Fahrzeug aufmerksam zu machen.
- Wegen der hohen Temperaturen des Abgaskatalysators sollten Sie niemals das Fahrzeug im Bereich leicht entflammbarer Materialien, wie z. B. trockenem Gras oder ausgelaufenem Benzin, abstellen – Brandgefahr!

Hinweis

- Die 12-V-Fahrzeugbatterie entlädt sich (auch bei ausgeschalteter Zündung), wenn die Warnblinkanlage über einen längeren Zeitraum eingeschaltet ist.
- Beachten Sie bei der Benutzung der Warnblinkanlage die gesetzlichen Bestimmungen.

Dynamische Leuchtweitenregulierung

✓ Gilt für Fahrzeuge mit High-Scheinwerfern

Die Reichweite der Scheinwerfer passt sich automatisch dem Beladungszustand des Fahrzeugs an, wenn diese eingeschaltet werden.

ACHTUNG

Schwere Gegenstände im Fahrzeug können dazu führen, dass die Scheinwerfer andere Verkehrsteilnehmer blenden und ablenken. Das kann Unfälle und schwere Verletzungen verursachen.

Im Ausland fahren

Der Lichtkegel des Abblendlichts ist asymmetrisch, dadurch wird der Straßenrand auf »

der Seite, auf der Sie fahren, stärker ausgeleuchtet.

Wenn das für ein Land mit Rechtsverkehr hergestellt Fahrzeug in einem Land mit Linksverkehr gefahren wird (oder umgekehrt), ist es normalerweise notwendig, ein Teil des Scheinwerferglases mit einer Haftmaske zu verdecken oder die Scheinwerfer zu regulieren, um die übrigen Verkehrsteilnehmer nicht zu blenden.

Für diese Fälle schreibt die einschlägige Norm spezifische Lichtwerte vor, die an bestimmten Punkten der Leuchtdichteverteilung eingehalten werden müssen. Dieses Licht wird auch als „Auslandslicht“ bezeichnet.

Die Lichtverteilung der Scheinwerfer ermöglicht die Einhaltung der für das „Auslandslicht“ spezifizierten Werte, ohne dass Sie Abklebefolien verwenden oder die Regulierung ändern müssen.

Hinweis

Das „Auslandslicht“ darf nur vorübergehend verwendet werden. Wenn Sie einen längeren Aufenthalt in einem Land mit Linksverkehr planen, müssen Sie zur Umstellung der Scheinwerfer eine autorisierte Fachwerkstatt aufsuchen.

Innenleuchten

Beleuchtung des Kombi-Instruments, Bildschirme und Schalter

Modellabhängig kann die Helligkeit der Beleuchtung des Kombi-Instruments im Infotainment-System über die Funktionsfläche  > **Innen > Beleuchtung** eingestellt werden >>> Seite 101.

Bei angelassenem Motor und ohne Aktivierung der Lichter bleibt die Beleuchtung des analogen Kombi-Instruments unter Tageslichtbedingungen eingeschaltet. Die Beleuchtung wird zusammen mit dem abnehmenden Außenlicht reduziert. In einigen Fällen, z. B. bei Durchfahren eines Tunnels ohne Aktivierung der Funktion **AUTO** kann es vorkommen, dass sich die Kombi-Instrument-Beleuchtung vollständig ausschaltet. Der Zweck dieser Funktion ist die Bereitstellung eines Sicht Hinweises für den Fahrer, das Abblendlicht einzuschalten.

Sollte Ihr Fahrzeug mit einem frei konfigurierbaren Kombi-Instrument (SEAT Digital Cockpit) ausgestattet sein, erscheint im Kombi-Instrument der Hinweis **Bitte Licht einschalten**.

Innen- und Leseleuchten



Abb. 104 Ausschnitt aus Dachhimmel:: Innenraumbeleuchtung vorn.



Innenleuchten ein- oder ausschalten



Türkontaktschalter.
Innenleuchten schalten sich automatisch beim Entriegeln des Fahrzeugs, dem Öffnen einer Tür oder dem Ausschalten der Zündung ein.
Das Licht erlischt einige Sekunden nach dem Schließen aller Türen, beim Verriegeln des Fahrzeugs oder beim Einschalten der Zündung.

Leseleuchte

Die Leseleuchte ist taktil, jede Linse wird einzeln durch Drücken im entsprechenden mittleren Bereich ein- und ausgeschaltet. Darüber hinaus kann die Intensität des Lichts entsprechend dem ausgeübten Druck eingestellt werden.

Wenn beide Linsen zusammen eingeschaltet werden sollen, auf das Symbol  drücken
»» **Abb. 104.**

Ablagefach- und Gepäckraumbeleuchtung*

Beim Öffnen und Schließen des Beifahrer-Ablagefachs und der Gepäckraumklappe schaltet sich automatisch die jeweilige Beleuchtung ein bzw. aus.

Fußraumbeleuchtung*

Die Fußraumbeleuchtung unter der Instrumententafel (Fahrer- und Beifahrerseite) schaltet sich bei geöffneten Türen ein und verringert während der Fahrt die Leuchtstärke. Diese Leuchtstärke ist über das Menü im Infotainment-System über die Funktionsfläche  > **Innen** > **Beleuchtung** einstellbar
»» **Seite 101.**

Hinweis

Die Leseleuchten schalten sich nach dem Schließen und Verriegeln des Fahrzeugs oder einige Minuten nach Abschaltung der Zündung aus. Das verhindert ein Entladen der 12-V-Fahrzeuggatterie.

Ambientebeleuchtung*



Abb. 105 Schematische Darstellung: Ambientebeleuchtung

Die Ambientebeleuchtung beleuchtet den Bereich der Mittelkonsole und den Fußraum und je nach Ausführung auch die Verkleidung der Vordertüren und die Zeile der Instrumententafel.

Es gibt vordefinierte Versionen der **Ambientebeleuchtung** »» **Abb. 105.** Die Intensität der Beleuchtung kann über die Funktionsfläche  eingestellt werden:

- **Automatisch:** beleuchtet den Fahrzeuginnenraum je nach eingestelltem Fahrprofil.
- **Manuell:** zum Einstellen der Intensität der Ambientebeleuchtung in jedem der Bereiche »»

sowie zum Ändern der Farbe in den Ausführungen, die über Beleuchtung der vorderen Türinnenverkleidungen und der Zeile der Instrumententafel verfügen.

- **Off:** schaltet die Ambientebeleuchtung aus.

Hinweis

Bei einigen Versionen stimmt die im Display des Infotainments angezeigte Farbe nicht mit der tatsächlichen Farbe der Innenbeleuchtung des Fahrzeugs überein.

Sicht

Front- und Heckscheibenwischanlage

Scheibenwischerhebel



Abb. 106 Bedienung von Windschutz- und Heckscheibenwischer

Hebel in die gewünschte Position bewegen:

0	OFF	Scheibenwischer ausgeschaltet.
1	INT	Intervall-Wischen für den Scheibenwischer. Mit Schalter » Abb. 106 (A) Intervallstufen (Fahrzeuge ohne Regensensor) oder Empfindlichkeit des Regensensors einstellen.
2	LOW	Langsames Wischen regulierbar über Bedienelement » Abb. 106 (A).

Hebel in die gewünschte Position bewegen:

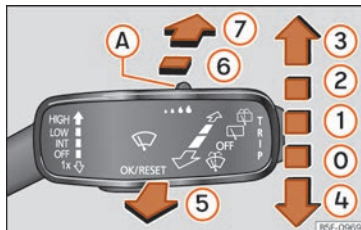
3	HIGH	Schnelles Wischen regulierbar über Bedienelement » Abb. 106 (A).
4	1x	Tippwischen. Kurzes Drücken, kurzes Wischen. Hebel länger nach unten gedrückt halten, um schneller zu wischen.
5		Scheibenwischer. Mit gedrücktem Hebel zum Lenkrad hin schaltet sich die Windschutzscheiben-Waschanlage ein. Gleichzeitig werden die Scheibenwischer aktiviert.
6		Intervallwischen für die Heckscheibe. Der Heckscheibenwischer wischt in Intervallen von etwa 6 Sekunden.
7		Durch Drücken des Hebels schaltet sich die Heckscheiben-Waschanlage ein. Gleichzeitig wird der Heckscheibenwischer aktiviert.

⚠ ACHTUNG

Benutzen Sie die Frontscheibenwischanlage nicht bei winterlichen Temperaturen, ohne dass vorher die Windschutzscheibe mit der Heizungs- und Lüftungsanlage angewärmt wurde. Das Scheibenwischwasser könnte sonst auf der Scheibe gefrieren und die Sicht nach vorne einschränken.

VORSICHT

Wird bei eingeschalteten Scheibenwischern die Zündung ausgeschaltet, beenden die Wischer den Vorgang und kehren in die Ruhestellung zurück. Bei erneutem Einschalten der Zündung nehmen die Scheibenwischer ihre Funktion bei gleicher Wischerstufe wieder auf. Im Fall von Eis, Schnee und anderen Hindernissen auf der Windschutzscheibe können die Scheibenwischer bzw. deren zugehöriger Motor beschädigt werden.

- Vor Fahrtbeginn ggf. Schnee und Eis von den Scheibenwischern entfernen.
- Scheibenwischer nicht bei trockener Scheibe einschalten. Durch das trockene Wischen der Wischerblätter über die Scheibe kann die Scheibe beschädigt werden.
- Bei Frost vor dem Einschalten der Scheibenwischer prüfen, dass die Scheibenwischerblätter nicht angefroren sind! Wenn bei kaltem Wetter das Fahrzeug abgestellt wird, kann die Servicestellung der Frontscheibenwischer hilfreich sein »» Seite 56.

Hinweis

- Die Scheibenwischer funktionieren sowohl vorn als auch hinten nur bei eingeschalteter Zündung und geschlossener Motorraumklappe bzw. Heckklappe.
- Der Heckscheibenwischer schaltet sich automatisch ein, wenn die Scheibenwi-

scher für die Frontscheibe eingeschaltet sind und der Rückwärtsgang eingelegt wird.

Scheibenwischerfunktionen**Verhalten des Scheibenwischers in unterschiedlichen Situationen**

- Wenn das Fahrzeug bei eingeschalteter Wischerstufe 1 oder 2 anhält, wird automatisch auf die nächste Stufe heruntergeschaltet. Fährt das Fahrzeug wieder an, wird erneut auf die eingestellte Wischerstufe hochgeschaltet.
- Bei eingeschalteten Scheibenwischern schaltet die Klimaanlage für etwa 30 Sekunden auf Umluftbetrieb, um Gerüche des Scheibenwaschwassers im Fahrzeuginnenraum zu vermeiden.
- Beim Intervall-Wischen steuern die Intervalle geschwindigkeitsabhängig. Je höher die Geschwindigkeit ist, desto kürzer ist das Intervall.

Hinweis

- Bei einem Hindernis auf der Windschutzscheibe versucht der Wischer, dieses Hindernis wegzuschieben. Wenn das Hindernis weiterhin den Wischer blockiert, bleibt der Wischer stehen. Hindernis entfernen und Wischer erneut einschalten.

- Nach Betätigen der Scheibenwischer wird während der Fahrt nach etwa fünf Sekunden noch einmal nachgewischt (Funktion „Tropfen-Wischen“). Wenn innerhalb von 10 Sekunden nach der Funktion des „Tropfen-Wischens“ erneut die Scheibenwaschfunktion betätigt wird, wird ein erneuter Waschvorgang ohne das Nachwischen durchgeführt. Damit die Funktion „Tropfen-Wischen“ erneut verfügbar ist, muss die Zündung aus- und wieder eingeschaltet werden.

Regensensor*



Abb. 107 Scheibenwischerhebel: Regensensor einstellen (A).



Abb. 108 Sensitive Fläche des Regensensors.

Der aktivierte Regensensor steuert selbstständig die Scheibenwischer-Intervalle in Abhängigkeit von der Stärke des Niederschlags »» ⚠. Die Empfindlichkeit des Regensensors kann manuell eingestellt werden. Manuelles Wischen »» Seite 136.

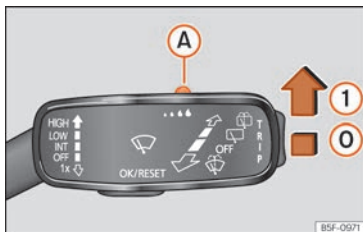
Hebel in gewünschte Position drücken

»» Abb. 107:

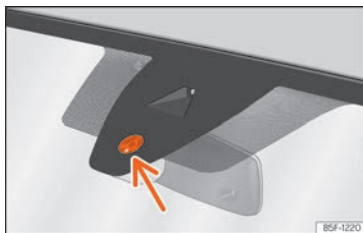
- ⊖ Regensensor deaktiviert.
- ① Regensensor aktiv – automatisches Wischen bei Bedarf.
- A Empfindlichkeit des Regensensors einstellen:
 - Schalter nach rechts einstellen – hohe Empfindlichkeit.
 - Schalter nach links einstellen – niedrige Empfindlichkeit.

Nach dem Aus- und Wiedereinschalten der Zündung bleibt der Regensensor aktiviert und funktioniert wieder, wenn der Scheibenwischerhebel in der Position ① steht und schneller als 16 km/h (10 mph) gefahren wird.

Verändertes Auslöseverhalten des Regensensors

Mögliche Ursachen für Störungen und Fehlinterpretationen im Bereich der sensitiven Fläche »» Abb. 108 des Regensensors sind u. a.:

- Beschädigte Wischblätter: ein Wasserfilm auf beschädigten Wischblättern kann die Aktivierungszeit verlängern, die Reinigungsintervalle verzögern oder ein schnelles und kontinuierliches Wischen herbeiführen.
- Insekten: bei Vorhandensein von Insekten kann es zu einer Aktivierung der Scheibenwischer kommen.

• Salzschlieren: Im Winter kann das Streusalz auf der Straße zu außergewöhnlich langem Nachwischen auf nahezu trockener Scheibe führen.

• Schmutz: Trockener Staub, Wachs, Scheibenbeschichtungen (Lotuseffekt), Waschmittelrückstände (Waschstraße) können den Regensensor tendenziell unempfindlicher machen oder später, langsamer oder gar nicht mehr reagieren lassen.

• Riss in der Scheibe: Ein Steinschlag löst bei eingeschaltetem Regensensor einen Wischzyklus aus. Danach erkennt der Regensensor die Verringerung der sensitiven Fläche und stellt sich darauf ein. Je nach Größe des Steinschlags kann sich das Auslöseverhalten des Sensors ändern.

⚠ ACHTUNG

Es ist möglich, dass der Regensensor den Regen nicht ausreichend erfasst und die Scheibenwischer nicht anschaltet.

- Bei Bedarf den Scheibenwischer rechtzeitig manuell einschalten, wenn das Wasser auf der Frontscheibe die Sicht beeinträchtigt.

i Hinweis

- Sensitive Fläche des Regensensors »» Abb. 108 regelmäßig reinigen und Scheibenwischerblätter auf Beschädigungen prüfen (Pfeil).

- Für die Entfernung von Wachsen und Glanzbeschichtungen wird die Verwendung eines alkoholhaltigen Scheibenreinigers empfohlen.
- Kleben Sie keine Aufkleber im Bereich vor dem Regensensor* auf die Frontscheibe. Dies könnte Funktionsstörungen verursachen.

Rückspiegel

Rückspiegel innen abblendbar

Automatisch abblendender Innenspiegel*

Die automatische Abblendfunktion wird bei jedem Einschalten der Zündung aktiviert.

Bei eingeschalteter automatischer Abblendfunktion wird der Innenspiegel bei Lichteinfall **automatisch** abgeblendet. Die automatische Abblendfunktion wird bei Einlegen des Rückwärtsgangs abgeschaltet.

⚠ ACHTUNG

Bei automatisch abblendenden Spiegeln kann aus einem zerbrochenen Spiegelglas Elektrolytflüssigkeit austreten. Diese Flüssigkeit kann Haut, Augen und Atmungsorgane reizen. Bei Kontakt mit dieser Flüssigkeit sofort mit viel Wasser abwaschen. Suchen Sie gegebenenfalls einen Arzt auf.

⚠ VORSICHT

Bei automatisch abblendenden Spiegeln kann aus einem zerbrochenen Spiegelglas Elektrolytflüssigkeit austreten. Diese Flüssigkeit greift Kunststoffoberflächen an. Reinigen Sie diese so schnell wie möglich mit einem feuchten Schwamm.

i Hinweis

- Wenn der Lichteinfall auf den Innenspiegel beeinträchtigt wird (z. B. Sonnenschott*), funktionieren die automatisch abblendbaren Spiegel nicht störungsfrei.
- Bei eingeschalteter Innenbeleuchtung oder eingelegtem Rückwärtsgang werden die automatisch abblendbaren Spiegel **nicht abgeblendet**.
- Wenn Sie an der Windschutzscheibe Aufkleber anbringen müssen, dürfen die Sensoren **nicht überklebt werden**. Dies kann dazu führen, dass die automatische Abblendfunktion des Innenspiegels **nicht richtig bzw. überhaupt nicht funktioniert**.

Außenspiegel einstellen



Abb. 109 Ausschnitt aus der Fahrertür: Drehknopf für den Außenspiegel.

Drehknopf in entsprechende Position drehen:

L/R In der gewünschten Position können Sie mit dem Drehknopf die Außenspiegel auf der Fahrerseite (L, links) und auf der Beifahrerseite (R, rechts) in die gewünschte Richtung verstellen.

🔊 Je nach Ausstattung erhitzen sich die Außenspiegel abhängig von der Außentemperatur.

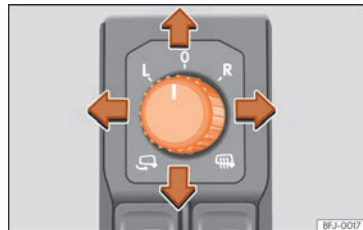
🔊 Spiegel anklappen.

Synchronisierte Verstellung der Außenspiegel

Im Infotainment-System kann über die Funktionsfläche **> Innen > Spiegel** ausgewählt werden, dass die Außenspiegel synchron eingestellt werden sollen.



- Drehknopf in Stellung **L**¹⁾ drehen.
- Linken Außenspiegel einstellen. Der rechte Außenspiegel wird gleichzeitig (synchron) mit eingestellt.
- Falls erforderlich, korrigieren Sie die Einstellung des rechten Außenspiegels durch Drehen des Drehknopfes auf die Stellung **R**¹⁾.

Kippfunktion des Beifahreraußenspiegels*

Damit beim Rückwärts-Einparken z. B. der Bordstein erkannt wird, kann die Oberfläche des Beifahrer-Außenspiegels automatisch dorthin neigen, wenn die Position zuvor gespeichert wurde. Dazu muss der Drehknopf in Stellung **R** stehen¹⁾.

Der Rückspiegel kehrt zur Ausgangsposition zurück, wenn das Fahrzeug mit einer Geschwindigkeit von über 15 km/h (9 mph) vorwärts fährt oder der Schlüssel abgezogen wird. Er geht ebenfalls in seine Ausgangsstellung zurück, wenn Sie die Stellung des Drehknopfes ändern.

Beifahreraußenspiegeleinstellungen für Kippfunktion speichern

- Zündung einschalten.
- Wählen Sie im Infotainment-System **☰ > Innen > Spiegel** »» Seite 101.

- Wählen Sie auf dem Schalter die Stellung **R**¹⁾.
- Rückwärtsgang einlegen.
- Stellen Sie den Beifahreraußenspiegel so ein, dass z. B. der Bereich der Bordsteinkante gut eingesehen werden kann.
- Nehmen Sie den Rückwärtsgang heraus.
- Die neue Außenspiegeleinstellung wird gespeichert.

Außenspiegel beim Schließen des Fahrzeugs einklappen*

Im Infotainment-System kann über die Funktionsfläche **☰ > Innen > Spiegel** eingestellt werden, dass die Außenspiegel nach Parken und Schließen des Fahrzeugs automatisch anklappen sollen »» Seite 101.

Durch Schließen des Fahrzeugs mit der Fernbedienung klappen sich die Außenspiegel automatisch ein. Durch Öffnen des Fahrzeugs mit der Fernbedienung klappen sich die Außenspiegel automatisch aus.

⚠ ACHTUNG

Gewölbte Spiegelflächen (konvex oder asphärisch)* vergrößern das Blickfeld. Sie lassen jedoch Objekte im Spiegel kleiner und weiter entfernt erscheinen. Wenn Sie

die Außenspiegel zum Bestimmen des Abstands zu den Fahrzeugen benutzen, die von hinten kommen, um die Spur zu wechseln, können Sie sich irren, was eine Unfallgefahr darstellt.

⚠ ACHTUNG

Ein unachtsames An- und Zurückklappen der Außenspiegel kann Verletzungen verursachen.

- Außenspiegel nur dann an- oder zurückklappen, wenn sich niemand im Funktionsbereich befindet.
- Immer darauf achten, dass keine Finger zwischen dem Außenspiegel und dem Spiegelfuß eingeklemmt werden, wenn die Außenspiegel bewegt werden.

ⓘ VORSICHT

- Wenn der Spiegel aus irgendeinem Grund (z. B. Anstoßen beim Rangieren) verstellt wurde, müssen Sie die Spiegel elektrisch bis zum Anschlag anklappen. Der Spiegel darf keinesfalls von Hand zurückgestellt werden, da sonst die Mechanik zum Einklappen beeinträchtigt wird.
- Wenn Sie das Fahrzeug in einer automatischen Waschanlage waschen, müssen Sie die Außenspiegel einklappen, damit diese

¹⁾ Bei Fahrzeugen mit dem Lenkrad auf der rechten Seite ist die Regelung symmetrisch.

nicht beschädigt werden. Elektrisch einklappbare Außenspiegel dürfen keinesfalls von Hand, sondern nur elektrisch betätigt werden.

i Hinweis

- Wenn die elektrische Einstellung ausfällt, können beide Spiegelflächen von Hand durch Drücken auf den Rand eingestellt werden.
- Bei einer Geschwindigkeit über 40 km/h (25 mph) lässt sich die Klappfunktion der Außenspiegel nicht aktivieren.

Sonnenschutz

Sonnenblenden



Abb. 110 Sonnenblende.

Verstellmöglichkeiten der Sonnenblenden für den Fahrer und Beifahrer

- Sonnenblende zur Frontscheibe herunterklappen.
- Die Sonnenblende kann aus der Halterung herausgezogen und zur Tür » Abb. 110 ① geschwenkt werden.
- Zur Tür geschwenkte Sonnenblende in Längsrichtung nach hinten verschieben.

In der Sonnenblende befindet sich hinter einer Abdeckung ein Make-up-Spiegel. Beim Aufschieben der Abdeckung ② leuchtet eine Leuchte auf.

Die Leuchte verlischt, wenn die Abdeckung vor dem Make-up-Spiegel zurückgeschoben oder die Sonnenblende nach oben geschwenkt wird.

! ACHTUNG

Heruntergeklappte Sonnenblenden können die Sicht reduzieren.

- Sonnenblenden immer in die Halterung zurückführen, wenn sie nicht mehr benötigt werden.

i Hinweis

Die Leuchte oberhalb der Sonnenblende verlischt unter bestimmten Bedingungen nach einigen Minuten automatisch. Das verhindert ein Entladen der 12-V-Fahrzeuggelbatterie.

Sitze und Kopfstützen

Sitze einstellen

Vordersitze manuell einstellen



Abb. 111 Vordersitze: Manuelle Sitzeinstellung.

- ① Nach vorne/hinten: Hebel ziehen und Sitz verschieben. Der Sitz muss nach dem Loslassen des Hebels einrasten!
- ② Heben/senken: Den Hebel ggf. mehrfach nach oben oder unten bewegen.
- ③ Lehne flacher/steiler: Drehknopf drehen.
- ④ Lendenwirbelstütze: Hebel betätigen, bis die gewünschte Position eingestellt ist. »

⚠ ACHTUNG

Unsauggemäßes Einstellen der Sitze kann Unfälle und schwere Verletzungen verursachen.

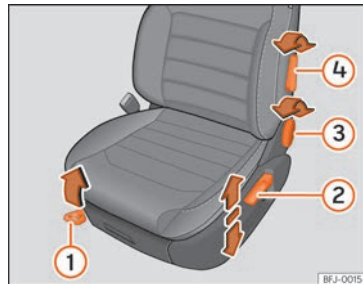
- Die Sitze nur bei stehendem Fahrzeug einstellen, da sich die Sitze sonst während der Fahrt unerwartet verstellen können und die Kontrolle über das Fahrzeug verloren gehen kann. Außerdem wird beim Einstellen eine falsche Sitzposition eingenommen.
- Die Vordersitze in der Höhe, Neigung und Längsrichtung nur dann einstellen, wenn sich niemand im Verstellbereich der Sitze befindet.
- Der Verstellbereich der Vordersitze darf nicht durch Gegenstände eingeschränkt werden.
- Die Verstell- und Verriegelungsbereiche der Sitze müssen sauber gehalten werden.

⚠ ACHTUNG

Die unsachgemäße Verwendung von Sitzbezügen und -schonbezügen kann dazu führen, dass die elektrische Einstellung des Sitzes versehentlich aktiviert wird und der Sitz sich während der Fahrt unerwartet bewegt. In Folge kann die Kontrolle über das Fahrzeug verloren gehen und Unfälle und Verletzungen verursacht werden. Außer-

dem können Sachschäden an den elektrischen Bauteilen der Vordersitze die Folge sein.

- Befestigen Sie niemals Sitzbezüge/-schonbezüge an den elektrischen Bedienelementen des Sitzes.
- Verwenden Sie niemals Sitzbezüge/-schonbezüge, die nicht ausdrücklich für die Sitze dieses Fahrzeugs zugelassen sind.

Elektrische Fahrersitzeinstellung*

Abb. 112 Fahrersitz: elektrische Sitzeinstellung.

A Lendenwirbelstütze einstellen: Drücken Sie die Taste im jeweiligen Bereich.

B Sitz nach vorn/hinten: Drücken Sie die Taste nach vorn/hinten.

Sitz nach oben/unten: Drücken Sie den hinteren Teil der Taste nach oben/unten. Um die Sitzneigung einzustellen, drücken Sie die Taste im vorderen Teil nach oben/unten.

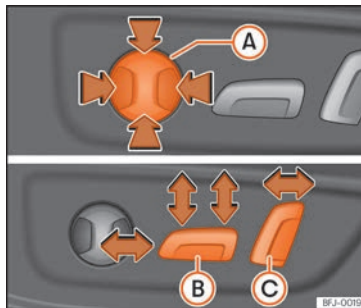
C Rückenlehne steiler/flacher: Drücken Sie die Taste nach vorn/hinten.

Beim Ausschalten der Zündung im aktiven SEAT Connect-Benutzer wird die Position automatisch gespeichert¹⁾.

⚠ ACHTUNG

- Eine fahrlässige oder unachtsame Benutzung der elektrischen Vordersitze kann schwere Verletzungen verursachen.
- Die Vordersitze können auch bei ausgeschalteter Zündung elektrisch verstellt werden. Niemals Kinder oder hilfsbedürftige Personen im Fahrzeug zurücklassen.
- Im Notfall kann die elektrische Verstellung durch Betätigen eines anderen Schalters unterbrochen werden.

¹⁾ Gilt für Fahrzeuge mit Infotainment-Connect-System

ⓘ VORSICHT

Um die elektrischen Bauteile der Vordersitze nicht zu beschädigen, sollten Sie nicht auf den Vordersitzen knien oder die Sitzfläche und Rückenlehne anderweitig punktförmig belasten.

ⓘ Hinweis

- Bei zu geringem Ladezustand der 12-V-Fahrzeuggatterie kann der Sitz möglicherweise nicht elektrisch eingestellt werden.
- Beim Anlassen des Motors wird die elektrische Einstellung der Sitze unterbrochen.
- Während des Benutzerwechsels erscheint auf dem Bildschirm des Infotainment-Systems eine Meldung solange sich der Sitz auf die gespeicherte Position hin bewegt. Die Bewegung kann durch Drücken des Stoptasters auf dem Bildschirm angehalten werden.

Kopfstützen

Einleitung zum Thema

Im Folgenden werden die möglichen Einstellungen und der Ausbau der Kopfstütze beschrieben. Vergewissern Sie sich, dass die Sitze richtig eingestellt sind »» Seite 15.

Alle Sitzplätze sind mit Kopfstützen ausgestattet. Die mittlere hintere Kopfstütze ist nur für den mittleren Sitzplatz der Rücksitzbank vorgesehen. Deshalb nicht an anderen Positionen einbauen.

Richtige Kopfstützeinstellung

Stellen Sie die Kopfstütze so ein, dass die Oberkante der Kopfstütze sich auf einer Linie mit dem oberen Teil Ihres Kopfes – jedoch nicht niedriger als Augenhöhe – befindet. Hinterkopf stets so nah wie möglich an der Kopfstütze positionieren.

Kopfstützeinstellung für kleine Menschen

Kopfstütze bis zum Anschlag nach unten schieben, auch wenn sich der Kopf dann unterhalb der Kopfstützenoberkante befindet. In der untersten Position kann zwischen Kopfstütze und Sitzlehne eine kleine Lücke vorhanden sein.

Kopfstützeinstellung für große Menschen

Kopfstütze bis zum Anschlag nach oben schieben.

⚠ ACHTUNG

Das Fahren mit ausgebauten oder falsch eingestellten Kopfstützen erhöht bei Unfällen und plötzlichen Fahr- und Bremsmanö-

vern das Risiko schwerer oder tödlicher Verletzungen.

- Immer mit richtig eingebauter und eingestellter Kopfstütze fahren.
- Stellen Sie die Kopfstütze entsprechend Ihrer Körpergröße richtig ein, um das Risiko von Genickverletzungen beim Unfall zu reduzieren. Dabei muss die Oberkante der Kopfstütze sich auf einer Linie mit dem oberen Teil des Kopfes befinden – jedoch nicht niedriger als Augenhöhe. Den Hinterkopf so nah wie möglich und mittig an der Kopfstütze positionieren.
- Niemals die Kopfstütze während der Fahrt einstellen.
- Wenn sich Insassen auf den Rücksitzen befinden, dürfen die Kopfstützen keinesfalls auf die Außergebrauchsstellung eingestellt sein.

ⓘ VORSICHT

Beim Aus- und Einbau der Kopfstütze darauf achten, dass die Kopfstütze nicht gegen den Dachhimmel, die Vordersitzlehne oder andere Fahrzeugteile stößt. Die Teile könnten sonst beschädigt werden.

Kopfstützen einstellen



Abb. 113 Vordersitz: Kopfstützeinstellung.



Abb. 114 Kopfstützen hinten: Kopfstützeinstellung.

Kopfstützen in der Höhe einstellen

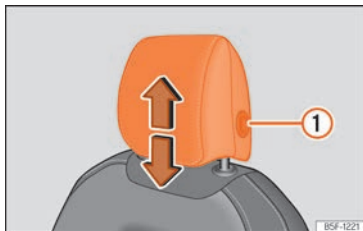
- Fassen Sie die Kopfstütze seitlich mit beiden Händen und schieben Sie sie nach oben bis sie in der gewünschten Position einrastet. Zum Absenken gehen Sie auf der gleiche

Weise vor und drücken Sie gleichzeitig die seitliche Taste ① » Abb. 113 » Abb. 114.

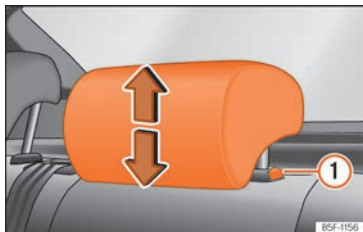
- Kopfstütze muss sicher in einer Position einrasten.

Kopfstützen aus- und einbauen



Abb. 115 Kopfstützen hinten: Ausbau.

Kopfstützen vorne aus- und einbauen

- Ziehen Sie die Kopfstütze bis zum Anschlag nach oben.
- Seitliche Taste drücken » Abb. 113 ① und Kopfstütze herausziehen.
- Zum Wiedereinbau setzen Sie die Kopfstütze in die Öffnungen in der Rückenlehne ein und drücken Sie sie so weit nach unten, bis sie einrastet.

Hintere Kopfstützen ausbauen

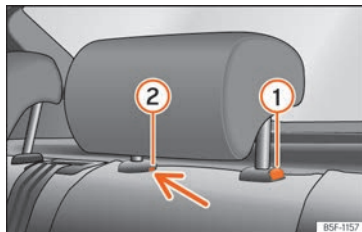
Zum Ausbauen der Kopfstützen ist die betreffende Rückenlehne teilweise nach vorne zu klappen.

- Entriegeln Sie die Lehne » Seite 146.
- Ziehen Sie die Kopfstütze bis zum Anschlag nach oben.
- Drücken Sie die Taste » Abb. 115 ① und gleichzeitig mit einem Schlitzschraubendreher [Breite max. 5 mm] in die Öffnung der Verriegelung ② und ziehen Sie die Kopfstütze heraus.
- Klappen Sie die Rückenlehne zurück, bis sie korrekt einrastet » ⚠ in Rücksitzlehne vorklappen und zurückklappen auf Seite 147.

Hintere Kopfstützen einbauen

Zum Einbauen der Kopfstützen müssen Sie die entsprechende Rückenlehne teilweise nach vorn klappen.

- Entriegeln Sie die Lehne » Seite 146.
- Stecken Sie die Stangen der Kopfstütze in die Führungen, bis sie hörbar einrasten. Die Kopfstütze darf sich nicht aus der Lehne herausziehen lassen.
- Klappen Sie die Rückenlehne zurück, bis sie korrekt einrastet » ⚠ in Rücksitzlehne vorklappen und zurückklappen auf Seite 147.

⚠️ ACHTUNG

Bauen Sie die Kopfstützen hinten nur dann aus, wenn zum Einbau eines Kindersitzes erforderlich. Wenn Sie den Kindersitz ausbauen, bauen Sie die Kopfstütze sofort wieder ein.

Sitzfunktionen

Speicherfunktion*



Abb. 116 Außen am Fahrersitz: Speichertasten.

Speichertasten

Mit den Memorytasten können Einstellungen für den Fahrersitz und die Außenspiegel gespeichert und wieder abgerufen werden.

Fahrersitzeinstellungen und Außenspiegeleinstellungen für Vorwärtsfahrt speichern

- Elektronische Parkbremse einschalten.
- Bringen Sie das Getriebe in Neutralstellung.

- Zündung einschalten.
- Fahrersitz und die Außenspiegel einstellen.
- Taste **SET** länger als 1 Sekunde drücken »» Abb. 116.
- Innerhalb von etwa 10 Sekunden die Memorytaste drücken, auf der die Einstellungen gespeichert werden sollen. Ein akustisches Signal bestätigt die Speicherung.

Beifahreraußenspiegeleinstellungen für Rückwärtsfahrt speichern

- Elektronische Parkbremse einschalten.
- Bringen Sie das Getriebe in Neutralstellung.
- Zündung einschalten.
- Gewünschte Memorytaste drücken.
- Rückwärtsgang einlegen.
- Stellen Sie den Beifahreraußenspiegel so ein, dass z. B. der Bereich der Bordsteinkante gut eingesehen werden kann.
- Die eingestellte Spiegelposition wird automatisch gespeichert und dem Fahrzeugschlüssel zugeordnet, mit dem das Fahrzeug entriegelt wurde.

Einstellungen abrufen

- Bei stehendem Fahrzeug und eingeschalteter Zündung entsprechende Speichertaste so lange gedrückt halten, bis die gespeicherte Position erreicht ist.

- **ODER:** Bei abgeschalteter Zündung und geschlossener Fahrertür entsprechende Taste kurz antippen.
- Der Beifahreraußenspiegel verlässt die gespeicherte Position für Rückwärtsfahren automatisch, wenn mit mindestens 15 km/h (10 mph) vorwärts gefahren oder der Drehknopf aus der Stellung **R** in eine andere Position gedreht wird »» Seite 139.

Fahrzeugschlüssel für Memoryfunktion aktivieren

Bedingung: Eine beliebige Memoryposition ist gespeichert.

- Fahrertür entriegeln.
- Beliebige Memorytaste gedrückt halten.
- Innerhalb von etwa drei Sekunden nach der Bewegung die Öffnungstaste  im Fahrzeugschlüssel drücken. Ein Gongsignal bestätigt die Aktivierung.

Außenspiegeleinstellungen für Vorwärtsfahrt und Fahrersitzeinstellung einem Fahrzeugschlüssel zuordnen

- Fahrzeugschlüssel für Memoryfunktion aktivieren.
- Bei eingeschalteter Zündung Außenspiegel und Sitz einstellen.
- Sowohl beim Ausschalten der Zündung als auch beim Schließen des Fahrzeugs bestätigt ein akustisches Signal die gespeicherte »»

Position. Die Einstellungen sind dem Fahrzeugschlüssel zugeordnet.

Fahrzeugschlüssel für Memoryfunktion deaktivieren

Bedingung: Eine beliebige Memoryposition ist gespeichert.

- Taste **SET** gedrückt halten »» **Abb. 116**.
- Innerhalb der nächsten 10 Sekunden die Öffnungstaste  im Fahrzeugschlüssel drücken. Ein Gongsignal bestätigt die Deaktivierung.

Memorsitze initialisieren

Wenn z.B. der Fahrersitz ausgetauscht wurde, muss das Memory-System initialisiert werden.

Das Initialisieren löscht alle Speicher und Zuordnungen des Memorsitzes. Die Memorytasten können danach neu programmiert und einem Fahrzeugschlüssel zugeordnet werden.

- Fahrertür öffnen und nicht einsteigen.
- Sitzeinstellungen von außen bedienen.
- Neigung Sitzlehne bis zum Anschlag ganz nach vorn einstellen.
- Schalter für die Neigungseinstellung loslassen und erneut betätigen, bis ein Gongsignal ertönt.

ACHTUNG

Memoryfunktion nur bei stehendem Fahrzeug einstellen.

Hinweis

Wird die Fahrertür nach mehr als etwa 10 Minuten nach Entriegelung des Fahrzeugs geöffnet, stellen sich der Fahrersitz und die Außenspiegel nicht automatisch ein.

Rücksitzlehne vorklappen und zurückschlagen



Abb. 117 Rücksitz: Bügel zum Halten des Sicherheitsgürtes.



Abb. 118 Rücksitz: Rückenlehne vorklappen.

Die Rückenlehne der Rücksitzbank ist geteilt und kann getrennt vorgeklappt werden, um den Gepäckraum zu vergrößern.

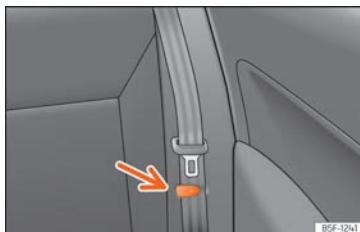
Rückenlehne vorklappen

- Befestigen Sie die seitlichen Sicherheitsgurte am Halter der Verkleidung »» **Abb. 117**.
- Kopfstützen hinten ganz einklappen »» Seite 144.
- Entriegelungstaste »» **Abb. 118** **1** nach vorn ziehen und gleichzeitig die Rückenlehne umklappen. Die Rücksitzlehne ist entriegelt, wenn die rote Markierung des Tasters **2** sichtbar ist.

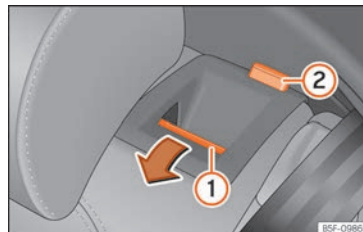
Rückenlehne aufstellen

- Rückenlehnen korrekt in die Verriegelungen anheben und einrasten. Bei korrektem Einrasten ist die rote Markierung der Taste **2** nicht mehr zu sehen.

⚠️ ACHTUNG

Wenn diese nach vorn geklappt ist oder die Rücksitzlehne unkontrolliert oder unbeachtet hebt, können schwere Verletzungen die Folge sein.

- Niemals die Rücksitzlehne während der Fahrt vor- und zurückklappen.
- Achten Sie beim Zurückklappen der Rücksitzlehne darauf, dass der Sicherheitsgurt nicht eingeklemmt oder beschädigt wird.
- Beim Vor- und Zurückklappen der Rücksitzlehne sollten sich Hände, Finger, Füße oder andere Körperteile außerhalb des Bewegungsbereichs der Sitzbank befinden.
- Damit die Sicherheitsgurte der Rücksitze den notwendigen Schutz bieten können, müssen alle Bereiche der Rücksitzlehne jederzeit korrekt eingerastet sein. Dies ist besonders wichtig für den mittleren Rücksitz. Wenn ein Passagier auf einem Platz sitzt, dessen Rückenlehne nicht ordnungsgemäß eingerastet ist, kann er bei starkem Bremsen, einem plötzlichen Fahrmanöver oder einem Unfall zusammen mit der Rückenlehne nach vorn geschleudert werden.
- Eine rote Markierung an der Taste ② signalisiert eine nicht eingerastete Rückenlehne. Achten Sie immer darauf, dass die rote Markierung nicht mehr zu sehen ist, wenn sich die Rückenlehne wieder in aufrechter Position befindet.

- Wenn die Rückenlehne des Rücksitzes vorgeklappt oder nicht richtig eingerastet ist, darf niemand auf den entsprechenden Sitzen mitreisen (auch keine Kinder).

⚠️ VORSICHT

Durch unkontrolliertes oder unachtsames Vor- und Zurückklappen der Rücksitzlehne können schwere Schäden am Fahrzeug oder anderen Gegenständen entstehen.

- Stellen Sie vor dem Umklappen der Rücksitzlehne die Vordersitze so ein, dass weder die Kopfstützen noch das Sitzpolster der Rückenlehne gegen die Vordersitze stößt.

Rücksitzlehne vom Kofferraum aus vorklappen

✓ gültig für die Länder Leon Sportstauer



Abb. 119 Im Gepäckraum: Hebel zum Entriegeln der Rücksitzlehne.

- Schieben Sie die Kopfstützen ganz nach unten.
- Öffnen Sie die Heckklappe.
- Ziehen Sie am Hebel zur Fernentriegelung auf der linken » Abb. 119 ① oder rechten ② Seite der Rückenlehne in Pfeilrichtung. Der entriegelte Teil der Rücksitzbank klappt nun automatisch nach vorn um.
- Schließen Sie nun gegebenenfalls die Heckklappe.

Die Rücksitzlehne ist entriegelt, wenn die rote Markierung des Tasters » Abb. 118 ② sichtbar ist.

Mittelarmlehne vorne

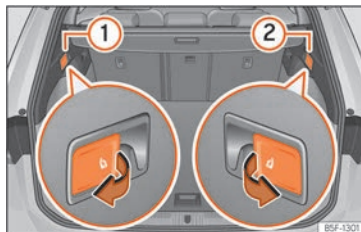

Abb. 120 Mittelarmlehne vorne.

Zum Anheben die Armlehne in Pfeilrichtung nach oben » Abb. 120 oder schrittweise »

nach oben ziehen, je nach gewünschter Öffnung.

Zum *Absenken*, Armlehne ganz nach oben ziehen. Anschließend Mittelarmlehne nach unten absenken.

Zum *Einstellen in Längsrichtung*, Armlehne in der entsprechenden Pfeilrichtung ganz nach vorn »» **Abb. 120** bzw. ganz nach hinten schieben.

ACHTUNG

Die Mittelarmlehne vorn kann die Bewegungsfreiheit der Arme des Fahrers beeinträchtigen und dadurch Unfälle und schwere Verletzungen verursachen.

- Ablagefächer in der Mittelarmlehne während der Fahrt immer geschlossen halten.
- Niemals eine Person oder ein Kind auf der Mittelarmlehne befördern. Diese falsche Sitzposition kann schwere Verletzungen verursachen.

Transportieren und praktische Ausstattungen

Gepäckstücke verstauen

Gepäckstücke und Ladegut verstauen

Ladegut und Gepäckstücke können im Fahrzeug, auf einem Anhänger »» Seite 315 und auf dem Dach »» Seite 159 transportiert werden. Dabei sind die gesetzlichen Bestimmungen zu beachten.

Alle Gepäckstücke im Fahrzeug sicher verstauen

- Verteilen Sie die Lasten so gleichmäßig wie möglich im Fahrzeug.
- Gepäckstücke und schwere Gegenstände immer im Gepäckraum verstauen »» .
- Schwere Gegenstände so weit wie möglich im Gepäckraum nach vorn legen.
- Zulässige Achslast und zulässiges Gesamtgewicht des Fahrzeugs beachten »» Seite 393.
- Befestigen Sie die Gegenstände unter Verwendung von Verzurrleinen oder geeigneten Spannbändern an den Verzurrösen »» Seite 154.

- Auch kleinere Gegenstände sicher verstauen.
- Passen Sie den Reifenfülldruck der Beladung entsprechend an. Reifenfülldruck-Aufkleber beachten »» Seite 367.
- Bei Fahrzeugen mit Reifendruckkontrolle ggf. den neuen Beladungszustand einstellen »» Seite 372.

ACHTUNG

Ungesicherte oder falsch gesicherte Gegenstände können bei plötzlichen Fahr- und Bremsmanövern und bei Unfällen schwere Verletzungen verursachen. Das gilt insbesondere dann, wenn Gegenstände vom auslösenden Airbag getroffen und durch den Innenraum geschleudert werden. Um das Risiko von Verletzungen zu verringern, Folgendes beachten:

- Alle Gegenstände im Fahrzeug sicher verstauen.
- Sichern Sie auch kleine und leichte Gegenstände.
- Gegenstände im Fahrzeuginnenraum so verstauen, dass sie während der Fahrt niemals in die Wirkungsbereiche der Airbags gelangen können.
- Ablagefächer während der Fahrt immer geschlossen halten.
- Verstaute Gegenstände dürfen niemals dazu führen, dass Insassen eine falsche Sitzposition einnehmen.

- Wenn verstaute Gegenstände einen Sitzplatz blockieren, dann darf dieser Sitzplatz niemals von einer Person eingenommen und benutzt werden.
- Keine harten, schweren oder scharfen Gegenstände lose in offenen Ablagen im Fahrzeug, auf der Gepäckraumabdeckung hinter der Rücksitzlehne oder auf der Instrumententafel verstauen.
- Harte, schwere oder scharfe Gegenstände aus Kleidungsstücken und Taschen im Fahrzeuginnenraum herausnehmen und sicher verstauen.

ACHTUNG

Beim Transport von schweren Gegenständen verändern sich die Fahreigenschaften des Fahrzeugs und es verlängert sich der Bremsweg. Schwere Ladung, die nicht ordnungsgemäß verstaut oder befestigt wurde, kann dazu führen, dass die Kontrolle über das Fahrzeug verloren geht, und schwere Verletzungen verursachen.

- Niemals das Fahrzeug überladen. Sowohl die Zuladung als auch die Verteilung der Last im Fahrzeug haben Auswirkungen auf das Fahrverhalten und die Bremswirkung.
- Beim Transport von schweren Gegenständen verändern sich die Fahreigenschaften des Fahrzeugs durch die Schwerpunktverlagerung.
- Die Zuladung immer gleichmäßig und so tief wie möglich im Fahrzeug verteilen.

- Schwere Gegenstände im Gepäckraum immer so weit wie möglich vor der Hinterachse sicher verstauen.
- Im Gepäckraum transportierte, nicht befestigte Gegenstände können sich plötzlich bewegen und das Fahrverhalten des Fahrzeugs verändern.
- Passen Sie die Geschwindigkeit und den Fahrstil immer an die Sicht-, Wetter-, Fahrbahn- und Verkehrsverhältnisse an.
- Besonders vorsichtig und behutsam Gas geben.
- Vermeiden Sie plötzliche Brems- und Fahrmanöver.
- Bremsen Sie früher als gewöhnlich.

ACHTUNG

- Lassen Sie Ihr Fahrzeug niemals unbeaufsichtigt, besonders wenn die Heckklappe geöffnet ist. Kinder könnten in den Gepäckraum klettern und die Heckklappe von innen schließen. Damit wären sie eingeschlossen und könnten ohne Hilfe von außen nicht mehr das Fahrzeug verlassen - Lebensgefahr!
- Schließen und verriegeln Sie sowohl die Heckklappe als auch alle Türen, wenn Sie das Fahrzeug verlassen. Vergewissern Sie sich vor dem Verriegeln, dass sich keine Personen im Fahrzeug befinden.

VORSICHT

Die Heizfäden oder, je nach Ausstattung, die Antenne in der Heckscheibe können durch daran scheuernde Gegenstände beschädigt oder sogar zerstört werden.

Hinweis

Geeignete Spanngurte zum Befestigen des Ladegutes an den Verzurrösen können Sie über den Zubehörhandel beziehen.

Gepäckraum

Gepäckraumabdeckung

✓ gültig für die Länder Leon



Abb. 121 Im Gepäckraum: Gepäckraumabdeckung aus- und einbauen.



Abb. 122 Im Gepäckraum: Gepäckraumabdeckung aus- und einbauen.

Demontieren

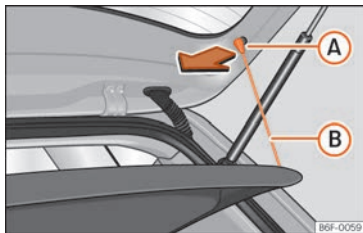
- Hängen Sie die Haltebänder »» **Abb. 121** **B** aus den Aufnahmen **A** aus.
- Drücken Sie die Abdeckung aus den Seitenhalterungen »» **Abb. 122** aus, indem Sie diese nach oben ziehen und herausnehmen.

Bei Bedarf kann die Ablage unter dem doppelten Gepäckraumboden verstaut werden »» Seite 151.

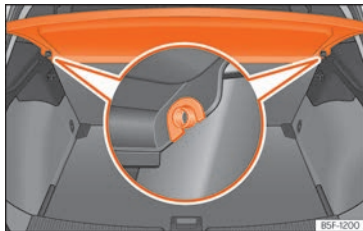
Anbringen

- Führen Sie die Abdeckung horizontal ein, so dass das „Hufeisen“ über den Achsen der Halter »» **Abb. 122** liegt und drücken Sie die Abdeckung nach unten, bis sie einrastet.
- Hängen Sie die Haltebänder »» **Abb. 121** **B** an der Heckklappe ein.

⚠ ACHTUNG

Ungesicherte oder falsch gesicherte Gegenstände oder Tiere auf der Gepäckraumabdeckung können bei plötzlichen Fahr- und Bremsmanövern und bei Unfällen schwere Verletzungen verursachen.

- Keine harten, scharfen oder schweren Gegenstände lose oder in Taschen auf der Gepäckraumabdeckung verstauen.
- Niemals Tiere auf der Gepäckraumabdeckung mitnehmen.

ⓘ VORSICHT

- Achten Sie vor dem Schließen der Heckklappe darauf, dass die Gepäckraumabdeckung richtig befestigt ist.
- Eine Zuladung mit zu großem Umfang im Gepäckraum kann dazu führen, dass die Gepäckraumabdeckung nicht richtig angebracht ist, wodurch sie verbogen bzw. beschädigt werden kann.
- Wenn die Umfänge der Zuladung im Gepäckraum zu groß sind, sollten Sie die Ablage abnehmen.

ⓘ Hinweis

Wenn Sie auf der Hutablage Kleidungsstücke ablegen, achten Sie bitte darauf, dass diese nicht die Sicht durch die Heckscheibe beeinträchtigen.

Gepäckraumabdeckung verstauen

✓ gültig für die Länder Leon



Abb. 123 Im Gepäckraum: Abdeckungen zum Verstauen der Gepäckraumabdeckung.



Abb. 124 Im Gepäckraum: Einsetzen der Gepäckraumabdeckung.

Je nach Ausstattung kann die Gepäckraumabdeckung nach Ausbau unter dem Gepäckraumboden verstaut werden.

- Entfernen Sie die Abdeckungen links und rechts »» **Abb. 123**.
- Legen Sie die Gepäckraumabdeckung in die dafür vorgesehene Aufnahme »» **Abb. 124**.
- Bringen Sie die linke und rechte Abdeckung nun wieder in die ursprüngliche Position.

Aufrollbare Abdeckung

✓ gültig für die Länder Leon Sportstourer



Abb. 125 Im Gepäckraum: Abdeckung ausziehen und einrollen. »



Abb. 126 Im Gepäckraum: Abdeckung ausbauen.

Abdeckung ausziehen

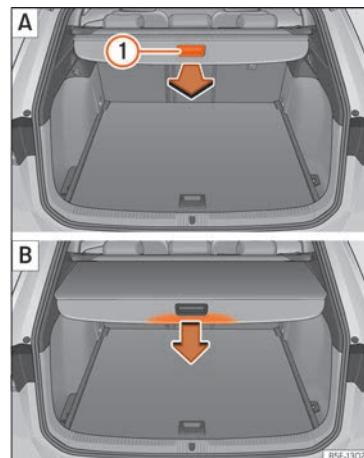
• Ziehen Sie gleichmäßig die Abdeckung am Handgriff »» **Abb. 125** ① **A** heraus, bis diese hörbar einrastet.

Gepäckraumabdeckung aufrollen

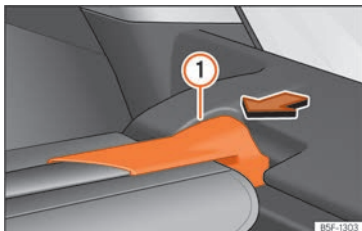
• Drücken Sie den Haltegriff der Gepäckraumabdeckung in Pfeilrichtung, bis diese entriegelt ist »» **Abb. 125** **B**.

Die Abdeckung wird automatisch bis zum Ende eingezogen und vollständig eingerollt.

Gepäckraumabdeckung ausbauen

- Drücken Sie die Aufhängung der Abdeckung »» **Abb. 126** ① in Pfeilrichtung.
- Nehmen Sie die Abdeckung nach oben heraus.

• Die Abdeckung kann unter dem verstellbaren Gepäckraumboden aufbewahrt werden, wobei sich dieser in der oberen Position befinden muss »» **Seite 152**.

Gepäckraumabdeckung einbauen

- Stecken Sie die Abdeckung in die dafür vorgesehen Aufnahme in der linken oder rechten Seitenverkleidung.
- Lassen Sie die Aufhängung der Abdeckung »» **Abb. 126** ① auf der anderen Seite in der Aufnahme einrasten.
- Prüfen, dass der Träger korrekt eingerastet ist.

⚠ VORSICHT

Zum Einrollen der Abdeckung drücken Sie den Haltegriff stets nach unten. Wenn Sie den Haltegriff nach oben drücken, können die Wellen beschädigt werden.

Aufrollbare Abdeckung verstauen

✓ gültig für die Länder Leon Sportstourer



Abb. 127 Im Gepäckraum: Aufnahme zum Verstauen der aufrollbaren Abdeckung.



Abb. 128 Im Gepäckraum: Aufnahme zum Verstauen der aufrollbaren Abdeckung.

Die aufrollbare Abdeckung kann unter dem variablen Gepäckraumboden verstaut werden.

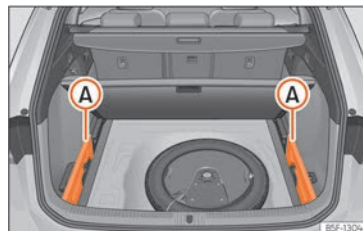
- Entfernen Sie die Abdeckungen links und rechts »» **Abb. 127 A**.
- Drücken Sie den Kopfteil der aufrollbaren Abdeckung in Pfeilrichtung, bis diese in der vorgesehenen Aufnahme einrastet »» **Abb. 128**. Stellen Sie sicher, dass das Gleitstück **A** in der entsprechenden Aufnahme einrastet.
- Bringen Sie die linke und rechte Abdeckung nun wieder in die ursprüngliche Position.

Variabler Gepäckraumboden

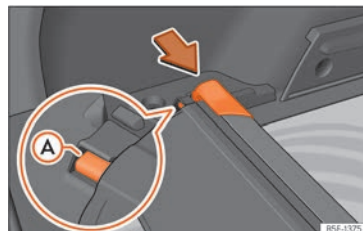

Abb. 129 Variabler Gepäckraumboden: **A** Hochstellung; **B** Tiefstellung.



Abb. 130 Variabler Gepäckraumboden: geneigte Stellung.

Variabler Gepäckraumboden in hoher Position

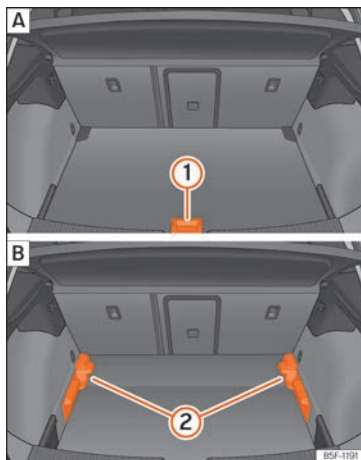
- Um von der niedrigen in die hohe Position überzugehen, heben Sie den Boden am Haltegriff »» **Abb. 129 1** an und ziehen Sie ihn nach hinten, bis der vordere Teil des Bodens vollständig über den Halterungen »» **Abb. 129 2** liegt.
- Den Gepäckraumboden nun bis zum Anschlag an den Rücksitzlehnen nach vorne schieben und mit Hilfe des Haltegriffs **1** absenken.

Variabler Gepäckraumboden in niedriger Position

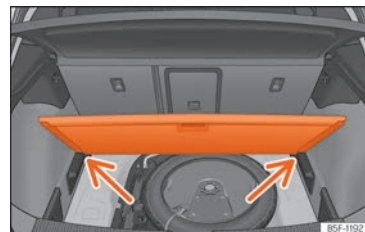
- Um von der hohen in die niedrige Position überzugehen, heben Sie den Boden am Haltegriff »» **Abb. 129 1** an und ziehen Sie ihn nach hinten, bis der vordere Teil des Bodens »»

vollständig über den Halterungen » Abb. 129 ② liegt.

- Den vorderen Teil auf den Boden absenken und diesen bis zum Anschlag an den Rücksitzlehnen nach vorn verschieben und dabei den Boden gleichzeitig mit Hilfe des Haltegriffs ① absenken.

Variable Gepäckraumboden in gekippter Position

Durch das Ankippen des variablen Gepäckraumbodens erhalten Sie Zugang zum Reserverad oder dem Pannenset.

- Bei einem variablen Boden in hoher Position diesen am Haltegriff anheben » Abb. 129 ①, daran ziehen und in Richtung der Rücksitzlehne bewegen bis der Boden an der Scharnierlinie eingeklappt wird und sich der bewegliche Teil des Bodens auf diesem befindet.

- Legen Sie den Gepäckraumboden auf die dafür vorgesehenen Aufnahmen » Abb. 130 (Pfeile).

⚠ ACHTUNG

- Befestigen Sie stets alle Gegenstände, auch wenn der Gepäckraumboden ordnungsgemäß angehoben ist.

- Transportieren Sie zwischen dem Rücksitz und dem Gepäckraumboden nur Gegenstände, die nicht höher als 2/3 der Bodenhöhe sind.

- Für den Transport zwischen dem Rücksitz und dem Gepäckraumboden sind nur Gegenstände zugelassen, die ein Maximalgewicht von etwa 7,5 kg nicht überschreiten.

ⓘ VORSICHT

- Das Höchstgewicht, mit dem der variable Gepäckraumboden in der hohen Position belastet werden darf, liegt bei 100 kg.

- Lassen Sie den Gepäckraumboden beim Schließen nicht fallen, sondern führen Sie ihn immer kontrolliert nach unten. Ansonsten können die Verkleidungen und der Gepäckraumboden beschädigt werden.

Verzurrösen*



Abb. 131 Im Gepäckraum: feststehende und herausklappbare Verzurrösen.

Im vorderen und hinteren Bereich des Gepäckraums befinden sich Verzurrösen » Abb. 131 zum Befestigen von Gepäckstü-

cken und losen Gegenständen mit Verzurrleinen oder Spannbändern.

⚠ ACHTUNG

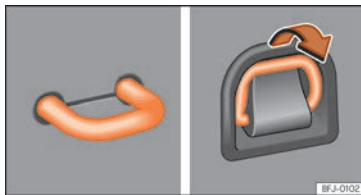
Bei Verwendung von ungeeigneten oder beschädigten Verzurrleinen, Befestigungs- oder Spannbändern können diese im Falle eines abrupten Bremsvorgangs oder Unfalls reißen. Die Gegenstände können dann durch das Fahrzeug geschleudert werden und zu schweren oder tödlichen Verletzungen führen.

- Immer geeignete und unbeschädigte Verzurrleinen oder Halte- bzw. Spannbänder verwenden.

- Verzurrleinen, Spann- oder Haltebänder über Kreuz über das Ladegut auf dem Gepäckraumboden spannen und sicher an den Verzurrösen befestigen.

- Niemals die maximale Zuglast der Verzurröse beim Sichern von Gegenständen überschreiten.

- Achten Sie darauf, dass insbesondere bei flachen Gegenständen die Oberkante der Ladung höher ist als die Verzurrösen.

- Je nach Ausstattung, beachten Sie die Hinweisschilder zur richtigen Verstaumung des Ladeguts im Gepäckraum.

- Befestigen Sie niemals einen Kindersitz an den Verzurrösen.

i Hinweis

- Die maximale Zuglast der Verzurrösen beträgt etwa 3,5 kN.
- Geeignete Spann- bzw. Haltegurte und Ladungssicherungssysteme sind bei einem Fachbetrieb erhältlich. SEAT empfiehlt dazu einen SEAT-Händler aufzusuchen.

Gepäckraumnetz*

✓ gültig für die Länder Leon Sportstourer



Abb. 132 Im Gepäckraum: flach eingehängtes Gepäckraumnetz.



Abb. 133 Im Gepäckraum: Ösen ① und Haken ② zum Einhängen des Gepäckraumnetzes.

Das Gepäckraumnetz verhindert das Verrutschen leichten Ladeguts. Im Gepäckraumnetz mit Reißverschluss können kleinere Gegenstände aufbewahrt werden.

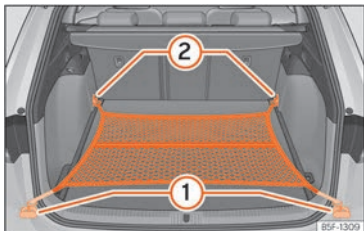
Es gibt verschiedene Einhängvarianten, wie das Gepäckraumnetz im Gepäckraum eingehängt werden kann.

Gepäcknetz auf dem Gepäckraumboden einhängen

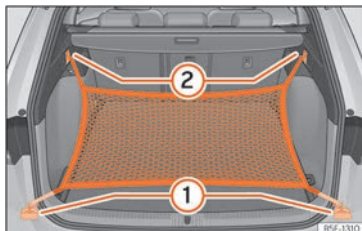
Ggf. die vorderen Verzurrösen aufklappen
» Seite 154.

- Hängen Sie die Haken in die Verzurrösen ① und ② » » Abb. 132 ein » » ⚠. Der Reißverschluss des Gepäckraumnetzes muss dabei nach oben zeigen.

Gepäckraumnetz an der Ladekante einhängen

- Hängen Sie die kurzen Haken des Netzes in die Verzurrösen » » Abb. 133 ① » » ⚠ ein. Der Reißverschluss des Gepäckraumnetzes muss dabei nach oben zeigen.
- Befestigen Sie die Spanngurte in den Taschenhaken ②.

Gepäckraumnetz abnehmen

Das eingehängte Gepäcknetz steht unter Spannung » » ⚠.

- Gepäcknetz aus den Verzurrösen aushängen.
- Verstauen Sie das Gepäckraumnetz im Gepäckraum.

⚠ ACHTUNG

Das elastische Gepäcknetz muss gedehnt werden, wenn es an die Verzurrösen im Gepäckraum befestigt wird. Ein eingehängtes Gepäcknetz steht unter Spannung. Die Haken des Gepäcknetzes können Verletzungen verursachen, wenn das Gepäcknetz unsachgemäß ein- oder ausgehängt wird.

- Die Haken des Gepäcknetzes immer festhalten, damit sie beim Ein- und Aushängen nicht plötzlich aus der Öse springen.
- Schützen Sie beim Ein- und Aushängen der Haken Ihre Augen und das Gesicht, um Verletzungen im Fall von versehentlich herauspringenden Haken zu vermeiden.

»

- Die Haken des Gepäcknetzes immer in der beschriebenen Reihenfolge einhängen. Ein plötzlich zurückschnellender Haken kann Verletzungen verursachen.

Taschenhaken



Abb. 134 Im Gepäckraum: Taschenhaken (Leon).



Abb. 135 Im Gepäckraum: Taschenhaken (Leon Sportstourer).

Im Gepäckraum können sich oben links und rechts Taschenhaken befinden »» **Abb. 134**.

Diese Taschenhaken sind für die Befestigung von Taschen mit leichten Einkäufen vorgesehen.

⚠ ACHTUNG

Niemals die Taschenhaken zum Verzurren von Gepäckstücken oder anderen Gegenständen benutzen. Bei plötzlichen Bremsmanövern oder bei einem Unfall können die Haken abbrechen.

Durchladeeinrichtung*



Abb. 136 An der Rücksitzlehne: Öffnung der Durchladeeinrichtung.



Abb. 137 Im Gepäckraum: Öffnung der Durchladeeinrichtung.

Am Rücksitz befindet sich hinter der mittleren Armlehne eine Durchladeeinrichtung für den Transport langer Gegenstände im Innenraum, wie zum Beispiel Skier.

Damit der Innenraum Ihres Fahrzeugs nicht verschmutzt wird, sollten Sie schmutzige Gegenstände z. B. mit einer Decke einwickeln, bevor Sie die Gegenstände durch die Durchladeeinrichtung schieben.

Wenn die Armlehne herausgeklappt ist, dürfen auf dem mittleren Sitzplatz der Rücksitzbank keine Personen befördert werden.

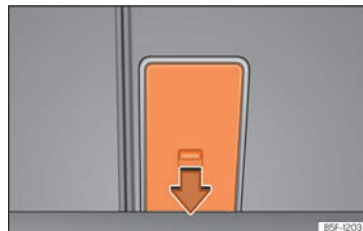
Leiterklappe öffnen

- Klappen Sie die Mittelarmlehne herunter.
- Ziehen Sie den Entriegelungshebel in Pfeilrichtung und schwenken Sie den Deckel der Durchladeeinrichtung »» **Abb. 136** ① vollständig nach vorn.

- Öffnen Sie die Heckklappe.
- Schieben Sie die langen Gegenstände vom Gepäckraum aus durch die Durchladeeinrichtung.
- Sichern Sie die Gegenstände gut mit dem Sicherheitsgurt.
- Heckklappe schließen.

Leiterklappe schließen

- Klappen Sie den Deckel der Durchladeeinrichtung nach hinten bis er einrastet. Die rote Markierung auf der Gepäckraumseite darf nicht sichtbar sein.
- Heckklappe schließen.
- Klappen Sie gegebenenfalls die Mittelarmlehne wieder hoch.

Hinweis

Die Durchladeeinrichtung kann auch vom Gepäckraum aus geöffnet werden. Dafür muss der Entriegelungshebel in Pfeilrichtung nach unten gedrückt und der Deckel noch vorn geschwenkt werden »» Abb. 137.

Trennnetz*

Verwendung des Trennnetzes hinter dem Rücksitz*

✓ gültig für die Länder Leon Sportstourer



Abb. 138 Im Gepäckraum: Trennnetz einhaken.



Abb. 139 Im Gepäckraum: Trennnetz abnehmen.

Trennnetz einhängen

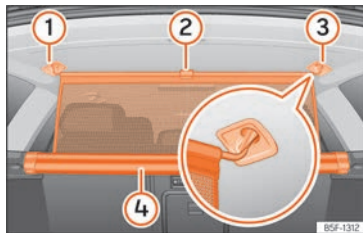
- Ziehen Sie die Lasche »» Abb. 138 (2) nach oben, um das Netz aus dem Einsatz (4) zu nehmen.
- Hängen Sie das Trennnetz an der rechten oder linken Seite (3) (vergrößerte Darstellung) ein.
- Hängen Sie das Trennnetz an der Aufnahme der anderen Seite (1) ein, indem Sie an der Stange ziehen.

Die Netztrennwand ist richtig montiert, wenn die T-förmigen Enden sicher in den entsprechenden Aufnahmen (3) und (1) eingehängt sind.

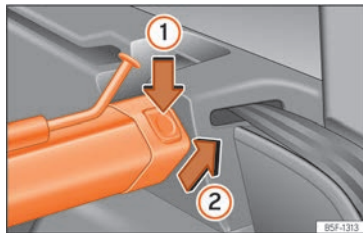
Trennnetz aufrollen

- Nehmen Sie die Stange aus den Aufnahmen (3) und (1).
- Rollen Sie die Netztrennwand in den Einsatz (4) ein, indem Sie sie mit der Hand nach unten ziehen.

Netztrennwand ausbauen

- Klappen Sie die Rücksitzlehnen nach vorn.
- Linke oder rechte Entriegelungstaste »» Abb. 139 in Pfeilrichtung (1) drücken.
- Stützschale in Pfeilrichtung »» Abb. 139 (2) abnehmen.

»

Netztrennwand einbauen

- Klappen Sie die Rücksitzlehnen nach vorn.
- Legen Sie den Einsatz in die rechte und linke Aufnahme ein.
- Schale der Träger links und rechts entgegen der Pfeilrichtung drücken »» **Abb. 139** ②, bis diese einrastet.

Die roten Markierungen an den Entriegelungstasten dürfen nicht mehr sichtbar sein.

⚠ ACHTUNG

- Befestigen Sie stets alle Gegenstände im Fahrzeug, auch wenn die Netztrennwand ordnungsgemäß eingebaut ist.
- Wenn das Fahrzeug in Bewegung ist, dürfen sich keine Personen hinter der eingebauten Netztrennwand aufhalten.
- Zum Einbauen des Trennnetzes mit Rücksitzlehnen in aufrechter Position dürfen niemals die Halterungen der Rücksitzlehne verwendet werden.

ⓘ VORSICHT

Durch den unsachgemäßen Einbau der Netztrennwand können Verletzungen entstehen.

- Achten Sie darauf, dass Ihnen die Netztrennwand beim Herunterziehen nicht „entgleitet“, denn sonst können durch das Hochschnellen sowohl die Netztrennwand als auch andere Fahrzeugteile beschädigt

werden. Führen Sie die Netztrennwand von Hand nach unten.

Verwendung des Trennnetzes bei vorgeklappten Rücksitzlehnen

✓ gültig für die Länder Leon Sportstourer



Abb. 140 Einbau der Netztrennwand an den Rücksitzlehnen



Abb. 141 Im Gepäckraum: eingehängtes Trennnetz bei vorgeklappter Rücksitzlehne.

Netztrennwand einbauen

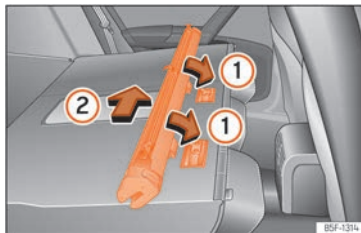
- Klappen Sie die Rücksitzlehnen nach vorn.
- Nehmen Sie die Netztrennwand aus den seitlichen Aufnahmen.
- Ordnen Sie die Schale des Netzes in der Unterseite der Stützschiene in Pfeilrichtung an »» **Abb. 140** ①.
- Drücken Sie die Schale nach links vom Fahrzeug in Pfeilrichtung »» **Abb. 140** ② und bis zum Anschlag.
- Prüfen Sie, ob die Trennwand richtig befestigt ist.

Trennnetz einhängen

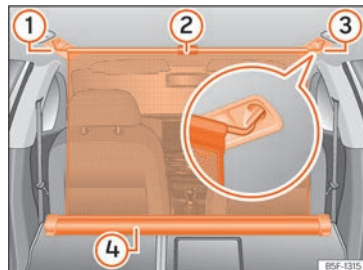
- Ziehen Sie die Lasche »» **Abb. 141** ② nach oben, um das Netz aus dem Einsatz »» **Abb. 141** ④ zu nehmen.

- Hängen Sie das Trennnetz an der rechten oder linken Seite »» **Abb. 141** ③ (vergrößerte Darstellung) ein.
- Hängen Sie das Trennnetz an der Aufnahme der anderen Seite »» **Abb. 141** ① ein, indem Sie an der Stange ziehen.

Die Netztrennwand ist richtig montiert, wenn die T-förmigen Enden sicher in den entsprechenden Aufnahmen »» **Abb. 141** ③ und ① eingehängt sind.

Trennnetz aufrollen

- Nehmen Sie die Stange aus den Aufnahmen der Dachholm-Verkleidungen.
- Rollen Sie die Netztrennwand in den Einsatz »» **Abb. 141** ④ ein, indem Sie sie mit der Hand nach unten ziehen.

Netztrennwand ausbauen

- Ziehen Sie am Gehäuse des Netzes ca. 5 cm gegen die Pfeilrichtung »» **Abb. 140** ②.
- Nehmen Sie den Einsatz der Netztrennwand aus den Halteschienen, indem Sie entgegen der Pfeilrichtung »» **Abb. 140** ① ziehen.
- Klappen Sie die Rücksitzlehne zurück.

⚠ ACHTUNG

Bei plötzlichen Bremsmanövern oder einem Unfall können Gegenstände durch den Innenraum fliegen und schwere oder tödliche Verletzungen verursachen.

- Befestigen Sie stets alle Gegenstände im Fahrzeug, auch wenn die Netztrennwand ordnungsgemäß eingebaut ist.
- Wenn das Fahrzeug in Bewegung ist, dürfen sich keine Personen hinter der eingebauten Netztrennwand aufhalten.

⚠ ACHTUNG

Die Rücksitzlehne darf erst dann wieder zurückgeklappt werden, wenn die Netztrennwand zuvor entfernt wurde.

ⓘ VORSICHT

Durch den unsachgemäßen Einbau der Netztrennwand können Verletzungen entstehen.

- Achten Sie darauf, dass Ihnen die Netztrennwand beim Herunterziehen nicht „entgleitet“, denn sonst können durch das Hochschnellen sowohl die Netztrennwand als auch andere Fahrzeugteile beschädigt werden. Führen Sie die Netztrennwand von Hand nach unten.

Dachgepäckträger

Einleitung zum Thema

Das Fahrzeugdach wurde entwickelt, um die Aerodynamik zu optimieren. Aus diesem Grund können keine Querstangen oder sons-

tigen herkömmlichen Trägersysteme in den Regenrinnen des Dachs montiert werden.

Da die Regenrinnen im Dach integriert sind, um den Luftwiderstand zu mindern, dürfen nur speziell von SEAT zugelassene Querstangen und Trägersysteme verwendet werden.

Fälle, in denen die Querstangen und das Trägersystem abgebaut werden sollten

- Wenn sie nicht benutzt werden.
- Wenn das Fahrzeug durch eine Waschanlage fährt.
- Wenn die Höhe des Fahrzeugs die erlaubte Durchfahrthöhe überschreitet, z. B. in einigen Garagen.

⚠ ACHTUNG

- Befestigen Sie die Ladung immer mit geeigneten Riemen oder Spanngurten in einwandfreiem Zustand.
- Große, schwere, lange oder flache Ladung wirkt sich negativ auf die Aerodynamik des Fahrzeugs, den Schwerpunkt und das Fahrverhalten aus.
- Vermeiden Sie plötzliche Brems- und Fahrmanöver.
- Passen Sie die Geschwindigkeit und den Fahrstil immer an die Sicht-, Wetter-, Fahrbahn- und Verkehrsverhältnisse an.

»

ⓘ VORSICHT

- Montieren Sie die Querstangen und das Trägersystem immer vor dem Durchfahren einer Waschanlage ab.
- Die Höhe des Fahrzeugs verändert sich durch die Montage von Querstangen und einem Trägersystem sowie durch das darauf befestigte Ladegut. Stellen Sie daher sicher, dass die Höhe des Fahrzeugs nicht die bestehenden Durchfahrtshöhen überschreitet, z. B. bei Unterführungen oder Garagentoren.
- Die Querstangen, das Trägersystem und die darauf befestigte Ladung sollten nicht über die Dachantenne hinweg verlaufen und weder das Öffnen des Panorama-Schiebedachs noch der Heckklappe behindern.
- Achten Sie bitte darauf, dass die geöffnete Heckklappe nicht an die Dachladung stößt.

🌿 Umwelthinweis

Bei montierter Querstange und Trägersystem ist durch den stärkeren aerodynamischen Widerstand mit einem erhöhten Kraftstoffverbrauch zu rechnen.

Befestigung der Querstangen und des Trägersystems



Abb. 142 Befestigungspunkte der Längsträger für den Dachgepäckträger (Leon).



Abb. 143 Längsträger für den Dachgepäckträger (Leon Sportstourer).

Die Querstangen sind die Basis für eine ganze Reihe spezieller Dachgepäckträgersysteme. Für den Transport von Gepäck, Fahrrädern, Surfbrettern, Skiern und Booten sind aus Sicherheitsgründen jeweils spezielle Trägersys-

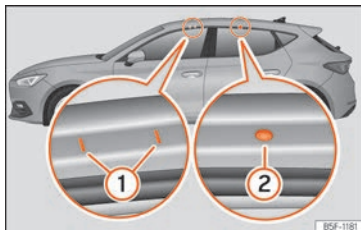
teme zu verwenden. Geeignetes Zubehör ist bei einem SEAT-Händler erhältlich.

Befestigen Sie die Querstangen und das Trägersystem immer ordnungsgemäß. Berücksichtigen Sie dabei immer die jeweils zu den Querstangen und dem Trägersystem mitgelieferten Montageanleitungen.

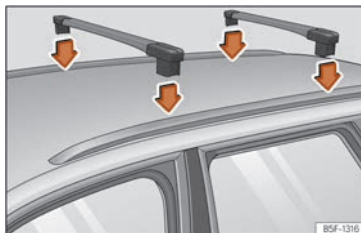
Leon

Die vorderen und hinteren Befestigungspunkte ① und ② sind nur bei geöffneten Türen sichtbar » **Abb. 142**.

Leon Sportstourer

Die Querstangen werden an der Dachreling angebracht.

⚠️ ACHTUNG

Durch die fehlerhafte Befestigung und Verwendung der Querstangen und des Trägersystems kann sich der gesamte Aufbau vom Dach lösen und einen Unfall und Verletzungen verursachen.

- Montageanleitung des Herstellers immer beachten.
- Überprüfen Sie die Schraubverbindungen und Befestigungsmittel stets vor Fahrtantritt und ziehen Sie sie ggf. nach kurzer Fahrt nach. Bei längeren Fahrten sollten Sie die Schraubverbindungen und Befestigungsmittel bei jedem Halt kurz überprüfen.

- Nehmen Sie an den Querstangen oder am Trägersystem keinerlei Veränderungen oder Reparaturen vor.

Hinweis

Lesen Sie die Montageanweisungen der Querstangen und jeweiligen Trägersysteme aufmerksam und führen Sie diese immer im Fahrzeug mit.

Dachgepäckträgersystem beladen

Die Ladung kann nur dann sicher befestigt werden, wenn die Querstangen und das Trägersystem vorschriftsmäßig montiert wurden » » » .

Maximal zulässige Dachlast

Die maximal zulässige Dachlast beträgt **50 kg**. Die Dachlast setzt sich zusammen aus dem Gesamtgewicht des Dachgepäckträgers, der Querstangen und des auf dem Dach transportierten Ladegutes » » » .

Informieren Sie sich stets über das Gewicht des Dachgepäckträgers, der Querstangen und der zu transportierenden Last und wiegen Sie bei Bedarf nach. Überschreiten Sie nie die maximal zulässige Dachlast.

Bei Verwendung von Querstangen und Trägersystemen mit geringer Belastbarkeit kann die maximal zulässige Dachlast nicht voll-

ständig ausgenutzt werden. In diesem Fall darf das Gepäckträgersystem nur bis zu der Gewichtsgrenze belastet werden, die in der Montageanleitung angegeben ist.

Ladegut verteilen

Ladegut gleichmäßig verteilen und ordnungsgemäß sichern » » » .

Befestigungsmittel kontrollieren

Nachdem die Querstangen und das Trägersystem montiert sind, sollten die Schraubverbindungen und Befestigungsmittel nach einer kurzen Fahrt und danach in regelmäßigen Abständen kontrolliert werden.

ACHTUNG

- Überschreiten Sie niemals die angegebene Dachlast, die zulässigen Achslasten oder das zulässige Gesamtgewicht des Fahrzeugs.
- Überschreiten Sie nie die Ladekapazität der Querstangen und des Trägersystems, auch wenn die maximal zulässige Dachlast noch nicht erreicht ist.
- Schwere Gegenstände so weit wie möglich vorn befestigen und Ladegut insgesamt gleichmäßig verteilen.

ACHTUNG

Loses oder nicht ordnungsgemäß befestigtes Ladegut kann vom Dachgepäckträger

fallen und dadurch Unfälle und Verletzungen verursachen.

- Es müssen immer geeignete Riemen oder Spanngurte in einwandfreiem Zustand verwendet werden.

Ablagen

Einleitung zum Thema

Ablagefächer sind nur zur Ablage leichter oder kleinerer Gegenstände zu verwenden.

ACHTUNG

Lose Gegenstände können bei plötzlichen Fahr- oder Bremsmanövern durch den Fahrzeuginnenraum geschleudert werden. Das kann schwere Verletzungen verursachen und auch zum Verlust der Kontrolle über das Fahrzeug führen.

- Keine Tiere und keine harten, schweren oder scharfen Gegenstände in offenen Ablagen im Fahrzeug, auf der Instrumententafel, auf der Gepäckraumabdeckung hinter den Rücksitzen, in Kleidungsstücken und Taschen im Fahrzeuginnenraum verstauen.
- Ablagefächer während der Fahrt immer geschlossen halten.

»

⚠ ACHTUNG

Gegenstände im Fußraum des Fahrers können das ungehinderte Betätigen der Pedale verhindern. Das kann zum Verlust der Fahrzeugkontrolle führen und erhöht das Risiko schwerer Verletzungen.

- Darauf achten, dass alle Pedale immer ungehindert betätigt werden können.
- Fußmatten immer sicher im Fußraum befestigen.
- Niemals Fußmatten oder andere Bodenbeläge über die eingebaute Fußmatte legen.
- Darauf achten, dass keine Gegenstände während der Fahrt in den Fußraum des Fahrers gelangen können.
- Gegenstände aus dem Fußraum bei stehendem Fahrzeug entfernen.

⚠ ACHTUNG

Feuerzeuge im Fahrzeug können beschädigt oder unbemerkt gezündet werden. Dies kann schwere Verbrennungen und Fahrzeugschäden verursachen.

- Vor dem Verstellen von Sitzen immer sicherstellen, dass sich kein Feuerzeug im Bereich beweglicher Sitzteile befindet.
- Vor dem Schließen von Ablagen immer sicherstellen, dass sich keine Feuerzeuge im Schließbereich befinden.
- Feuerzeuge niemals in Ablagen oder auf anderen Flächen im Fahrzeug ablegen. In-

folge hoher Oberflächentemperaturen, insbesondere im Sommer, können sich Feuerzeuge entzünden.

ⓘ VORSICHT

- Keine wärmeempfindlichen Gegenstände, Lebensmittel oder Medikamente im Fahrzeuginnenraum aufbewahren. Wärme und Kälte können sie beschädigen oder unbrauchbar machen.
- Im Fahrzeug abgelegte Gegenstände aus lichtdurchlässigen Materialien, wie z. B. Brillen, Lupen oder transparente Saugnäpfe an den Fensterscheiben, können das Sonnenlicht bündeln und dadurch Schäden am Fahrzeug verursachen.

Handschuhfach



Abb. 144 Auf der Beifahrerseite: Handschuhfach.

Handschuhfach öffnen und schließen

Öffnen: Griff »» Abb. 144 ziehen und Handschuhfach öffnen.

Schließen: Deckel nach oben drücken.

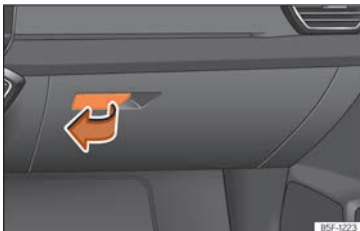
⚠ ACHTUNG

Ein offenes Handschuhfach auf der Beifahrerseite kann das Risiko von schweren Verletzungen im Falle eines Unfalls oder bei plötzlichen Brems- und Fahrmanövern erhöhen.

- Das Handschuhfach während der Fahrt immer geschlossen halten.

Ablagefach unter Vordersitzen*



Abb. 145 Unter dem Vordersitz: Schublade.

Öffnen: Taste am Schubladengriff betätigen und Schublade aufziehen.

Schließen: Schublade unter den Vordersitz schieben, bis sie einrastet.

Je nach Ausstattung befindet sich unter dem Fahrersitz möglicherweise ein Buchablagefach* (ungefähr so groß wie die Bedienungsanleitung) anstelle des Ablagefachs.

⚠ ACHTUNG

Eine offene Schublade kann die Bedienung der Pedale behindern. Das kann zu Unfällen und schweren Verletzungen führen.

- Schublade während der Fahrt immer geschlossen halten. Andernfalls können unter anderem die Schublade und herausfallende Gegenstände in den Fußraum des Fahrers gelangen und die Pedale behindern.

ⓘ VORSICHT

Die Schublade darf maximal mit 1,5 kg belastet werden.

Getränkehalter



Abb. 146 In der Mittelarmlehne hinten: Getränkehalter.

Getränkeflaschenhalter befinden sich in den Ablagefächern der Fahrer- und Beifahrertür.

Vorderer Getränkehalter

In der Mittelkonsole befinden sich zwei Getränkehalter vorne.

Getränkehalter in der Mittelarmlehne hinten

Verwendung: Klappen Sie die Mittelarmlehne herunter.

Wenn der Getränkehalter nicht mehr benutzt wird, Armlehne wieder nach oben klappen.

⚠ ACHTUNG

Unsachgemäße Benutzung der Getränkehalter kann Verletzungen verursachen.

- Niemals heiße Getränke in einen Getränkehalter stellen. Während der Fahrt, bei einem plötzlichen Bremsmanöver und bei einem Unfall können heiße Getränke im Getränkehalter verschüttet werden und Verbürhungen verursachen.

- Dafür sorgen, dass Getränkeflaschen oder andere Gegenstände während der Fahrt nicht in den Fußraum des Fahrers gelangen und somit die Pedale behindern können.

- Niemals schwere Becher, Lebensmittel oder andere schwere Gegenstände in dem Getränkehalter stellen. Diese schweren Objekte können bei einem Unfall durch den Innenraum geschleudert werden und schwere Verletzungen verursachen.

⚠ ACHTUNG

Geschlossene Getränkeflaschen können im Fahrzeug durch Hitzeeinwirkungen explodieren und durch Frosteinwirkungen platzen.

- Niemals geschlossene Getränkeflaschen in einem stark aufgeheizten oder stark abgekühlten Fahrzeug lassen.

ⓘ VORSICHT

Keine offenen Getränke während der Fahrt im Getränkehalter stehen lassen. Verschüttete Getränke (z. B. beim Bremsen) können Schäden am Fahrzeug und an der elektrischen Anlage verursachen. »

Hinweis

Die Einsätze der Getränkehalter können zum Reinigen herausgenommen werden.

Andere Ablagen

An verschiedenen Stellen im Fahrzeug finden Sie weitere Ablagen, Ablagefächer und Halter:

- In der Mittelkonsole.
- Im oberen Teil des Handschuhfachs. Die Beladung darf 1,2 kg nicht überschreiten.
- Im Fond des Fahrzeugs sind links und rechts von den Sitzen weitere Ablagen angebracht.

An den mittleren Türholmen und an den hinteren Haltegriffen im Dach befinden sich Kleiderhaken.

ACHTUNG

Aufgehängte Kleidungsstücke können die Sicht des Fahrers einschränken und dadurch Unfälle und schwere Verletzungen verursachen.

- Kleidung am Kleiderhaken immer so aufhängen, dass die Sicht des Fahrers nicht eingeschränkt ist.

- Kleiderhaken im Fahrzeug immer nur zum Aufhängen leichter Bekleidung benutzen. Niemals schwere, harte oder scharfkantige Gegenstände in den Taschen lassen.
- Verwenden Sie keine Kleiderbügel zum Aufhängen der Kleidung, da sonst die Wirksamkeit der Kopf-Airbags beeinträchtigt wird.

Steckdosen

Steckdosen im Fahrzeug



Abb. 147 12-Volt-Steckdose: ① in der Armlehne vorn, ② im Kofferraum.



Abb. 148 Im Gepäckraum: 230-Volt-Steckdose.

In der Armlehne vorne

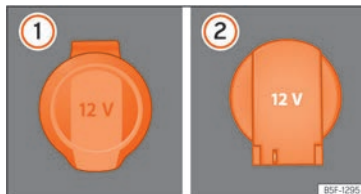
- Die Abdeckkappe der Steckdose anheben » **Abb. 147** ①.
- Stecken Sie den Stecker des elektrischen Geräts in die Steckdose.

Im Gepäckraum*¹⁾

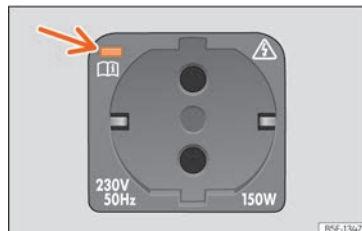
- Die Abdeckkappe der Steckdose anheben » **Abb. 147** ②.
- Stecken Sie den Stecker des elektrischen Geräts in die Steckdose.

¹⁾ Leon: auf der rechten Seite; Leon Sportstourer: auf der linken Seite.

Maximale Leistungsaufnahme

Steckdose	Maximale Leistungsaufnahme
12 Volt	120 Watt
230 Volt	150 Watt [300 Watt - max 2 Minuten]

Die 12-Volt-Steckdose kann für elektrisches Zubehör verwendet werden.

Stellen Sie sicher, dass die maximale Leistungsaufnahme, die in jeder Steckdose angezeigt wird, nicht überschritten wird. Die Leistungsaufnahme der Geräte finden Sie auf dem Typenschild.

Wenn zwei oder mehr elektrische Geräte gleichzeitig angeschlossen werden, stellen Sie sicher, dass der Gesamtverbrauch aller Geräte 190 Watt nicht überschreitet » » ⚠.

USB-Steckdosen

Je nach Ausstattung und Land kann das Fahrzeug über USB-Anschlüsse mit **ausschließlicher Lade- oder Steckdosenfunktion** verfügen.

Die USB-Eingänge befinden sich im hinteren Teil der Mittelkonsole zwischen den Vordersitzen. Jeder dieser Anschlüsse verfügen über eine maximale Leistung von bis zu 10,5 W.

Sie sind **nicht** für die Wiedergabe von Dateien ausgelegt.

230-Volt-Steckdose*

Bei laufendem Motor wird die Steckdose » » **Abb. 148** automatisch aktiviert, sobald ein Stecker eingesteckt wird. Wenn genug Energie zur Verfügung steht, können Sie die Steckdose auch bei ausgeschaltetem Motor verwenden » » ⚠.

Elektrisches Gerät anschließen: Öffnen Sie die Abdeckung und stecken Sie den Stecker bis zum Anschlag in die Steckdose, um die integrierte Kindersicherung zu entriegeln. Die Steckdose liefert nur Strom, wenn die Kindersicherung entriegelt ist.

LED-Anzeige an der Steckdose

Grünes Dauerlicht:	Die Kindersicherung ist entriegelt. Die Steckdose ist betriebsbereit.
Grünes Blinklicht:	Die Zündung ist ausgeschaltet, es steht jedoch genügend Energie zur Verfügung, um die Steckdose maximal 10 Minuten lang mit Strom zu versorgen. Wenn der Stecker vor Ablauf dieser Zeit abgezogen wird, wird die Steckdose deaktiviert und kann erst wieder verwendet werden, wenn die Zündung wieder eingeschaltet wird.
Rotes Blinklicht:	Es liegt eine Störung vor, z. B. Abschaltung aufgrund von Überstrom oder Überhitzung.

Abschaltung aufgrund von Überhitzung

Wenn die Temperatur einen bestimmten Wert überschreitet, wird der Wechselrichter der 230-Volt-Steckdose automatisch ausgeschaltet. Die Abschaltung verhindert die Überhitzung, wenn der Stromverbrauch der angeschlossenen Geräte übermäßig ist oder die Umgebungstemperatur zu hoch ist. Die 230-Volt-Steckdose kann nach einer Abkühlzeit wieder verwendet werden. Ziehen Sie dazu zuerst den Stecker des angeschlossenen Geräts ab und stecken Sie es danach wieder an. Dadurch wird verhindert, dass das elektrische Gerät unabsichtlich wieder eingeschaltet wird.

⚠ ACHTUNG

Die elektrische Anlage steht unter Hochspannung!

- Keine Flüssigkeiten in die Steckdose verschütten.
- Keine Adapter oder Verlängerungskabel in die 230-Volt-Steckdose stecken! Andernfalls, wird die integrierte Kindersicherung entriegelt und die Steckdose aktiviert.
- Keine leitenden Gegenstände (zum Beispiel Stricknadeln) in die 230-Volt-Steckdose stecken.

⚠ ACHTUNG

Die Steckdose funktioniert nur bei eingeschalteter Zündung. Eine unsachgemäße

»

Verwendung kann schwere Verletzungen oder sogar ein Feuer zur Folge haben. Daher dürfen Kinder nicht unbeachtet im Fahrzeug bleiben, falls sich der Schlüssel darin befindet. Verletzungsgefahr!

VORSICHT

Verwenden Sie zur Vermeidung von Beschädigungen an den Steckdosen nur passende Stecker.

VORSICHT

• 230-Volt-Steckdose:

- Keine zu schweren Geräte oder Stecker direkt an der Steckdose hängen lassen (z.B. Netzgerät).
- Keine Neonlampen anschließen.
- An die Steckdose nur Geräte mit gleicher Spannung anschließen.
- Die integrierte Überlastabschaltung verhindert, dass sich elektrische Geräte mit hohem Anlaufstrom einschalten. In diesem Fall das Netzteil vom elektrischen Gerät trennen und nach etwa 10 Sekunden versuchen die Verbindung wiederherzustellen.

Hinweis

- Bei stehendem Motor und eingeschaltetem Zubehör entlädt sich die Fahrzeugbatterie.

- Wenn das angeschlossene elektrische Gerät zu warm wird, schalten Sie es sofort ab und trennen Sie die Netzverbindung.
- Ziehen Sie vor dem Ein- oder Ausschalten der Zündung das an die USB-Steckdose angeschlossene Gerät heraus, um Schäden durch Spannungsschwankungen zu vermeiden.
- Bei manchen Geräten kann es beim Anschluss an die 230-Volt-Steckdose aufgrund der geringeren Leistung [Wattzahl] zu Funktionsbeeinträchtigungen kommen.

Klima



Heizen, Lüften, Kühlen

Einführung

Je nach Fahrzeugausführung stehen folgende Klimaanlage zur Verfügung:

- **1-Zonen-Climatronic:** heizt, lüftet, kühlt und entfeuchtet den Innenraum und betrachtet diesen als eine einzige Klimazone.
- **3-Zonen-Climatronic:** heizt, lüftet, kühlt und entfeuchtet den Innenraum und betrachtet diesen als 3 Zonen für Standklimatisierung (Fahrer, Beifahrer und hinterer Bereich)

Die Klimaanlage kann auf verschiedene Weisen eingeschaltet werden:

- Drücken Sie **AUTO** in der Klimazeile
»» **Abb. 149 (A)**
- **ODER:** Drücken Sie  im Menü Klimatisierung »» **Seite 170** oder im Widget Klimatisierung.
- **ODER:** Drücken Sie  im Menü Klimatisierung »» **Seite 170** oder im Widget Klimatisierung.
- **ODER:** Gewünschte Temperatur ändern.

Climatronic arbeitet am wirkungsvollsten, wenn die Fenster und das Glasdach* geschlossen sind.

Einige Funktionen und Registerkarten des Menüs hängen von der Ausstattung ab.

Staub- und Pollenfilter

Der Staub- und Pollenfilter mit Aktivkohleeinsatz reduziert in den Fahrzeuginnenraum eindringende Verunreinigungen der Außenluft.

Der Staub- und Pollenfilter muss regelmäßig gewechselt werden, um nicht die Leistung der Klimaanlage zu beeinträchtigen.

Wenn die Wirkung des Filters durch den Betrieb des Fahrzeugs in stark schadstoffbelasteter Außenluft vorzeitig nachlässt, muss der Staub- und Pollenfilter ggf. zwischen den Service-Ereignissen gewechselt werden.

ACHTUNG

Schlechte Sichtverhältnisse durch alle Fensterscheiben erhöhen das Risiko von Kollisionen und Unfällen, die schwere Verletzungen verursachen können.

- Immer sicher stellen, dass alle Fensterscheiben frei von Eis, Schnee und Beschlag sind, um gute Sichtverhältnisse nach außen zu haben.
- Erst losfahren, wenn gute Sichtverhältnisse vorhanden sind.
- Immer sicher stellen, dass die Klimaanlage und die beheizbare Heckscheibe richtig benutzt werden, um gute Sichtverhältnisse nach außen zu haben.

- Niemals den Umluftbetrieb über einen längeren Zeitraum benutzen. Bei ausgeschalteter Kühlanlage können im Umluftbetrieb die Fensterscheiben sehr schnell beschlagen und die Sicht nach außen erheblich einschränken.
- Umluftbetrieb immer ausschalten, wenn er nicht benötigt wird.

ACHTUNG

Verbrauchte Luft kann zu einer schnellen Ermüdung und zur Unkonzentriertheit des Fahrers führen, was Kollisionen, Unfälle und schwere Verletzungen verursachen kann.

- Niemals das Gebläse über einen längeren Zeitraum ausschalten und niemals den Umluftbetrieb über einen längeren Zeitraum benutzen, da keine Frischluft in den Innenraum gelangt.

VORSICHT

- Der Austausch des Pollenfilters ist grundsätzlich von einer Fachwerkstatt durchzuführen
- Wenn der Verdacht besteht, dass die Klimaanlage beschädigt wurde, Klimaanlage ausschalten. Dadurch können Folgeschäden vermieden werden. Klimaanlage bei einem Fachbetrieb prüfen lassen.
- Reparaturarbeiten an der Klimaanlage erfordern besondere Fachkenntnisse und

Spezialwerkzeuge. SEAT empfiehlt Ihnen, sich an einen SEAT Fachbetrieb zu wenden.

Hinweis

- Bei ausgeschalteter Kühlanlage wird die angesaugte Außenluft nicht entfeuchtet. Um ein Beschlagen der Scheiben zu vermeiden, empfehlen wir, die Kühlanlage (Kompressor) eingeschaltet zu lassen. Tippen Sie hierzu auf die Funktionstaste A/C. Das Symbol sollte aufleuchten.
- Die größtmögliche Heizleistung und das schnellstmögliche Abtauen der Scheiben können nur erreicht werden, wenn der Motor seine Betriebstemperatur erreicht hat.
- Um die Heiz- bzw. Kühlleistung nicht zu beeinträchtigen und das Beschlagen der Scheiben zu verhindern, muss der Lufteinlass vor der Windschutzscheibe frei von Eis, Schnee oder Blättern sein.
- Die aus den Luftaustrittsdüsen austretende und durch den ganzen Innenraum strömende Luft entweicht durch die zu diesem Zweck im Gepäckraum vorhandenen Entlüftungsschlitze. Daher dürfen diese Entlüftungsschlitze nicht durch irgendwelche Gegenstände abgedeckt werden.
- Wenn der Umluftbetrieb eingeschaltet ist, sollte nicht geraucht werden, da sich der angesaugte Rauch auf dem Verdampfer der Klimaanlage absetzt und zu Geruchsbelästigungen führt.



- Es wird empfohlen, die Klimaanlage mindestens einmal im Monat einzuschalten, damit die Dichtungen und Verbindungsstellen der Anlage geschmiert werden und somit dem Auftreten von Undichtigkeiten vorgebeugt wird. Sollten Sie eine Minderung der Kälteleistung feststellen, wenden Sie sich an einen Fachbetrieb, um die Anlage überprüfen zu lassen.
- Wird eine besonders hohe Motorleistung gefordert, wird der Klimakompressor vorübergehend abgeschaltet.

Bedienungselemente der Climatronic



Abb. 149 Schematische Darstellung: Klimatisierungsfunktionen

A Climabar

Feste Leiste im oberen Bereich des Bildschirms des Infotainment-Systems
 » **Abb. 149 A**, (auch wenn es deaktiviert ist), in dem die folgenden Klimatisierungsfunktionen enthalten sind:



Zeigt Zustand/Drehzahl des Gebläses. Durch Drücken gelangt man in das Menü der Klimatisierung » **Seite 170**.

20.0°C

Wenn Sie den Fingers von links nach rechts oder umgekehrt über die Zahlen bewegen, wird die gewünschte Temperatur eingestellt.

Durch Drücken auf die gleichen Zahlen gelangen Sie ins Untermenü der Temperatureinstellung.

ODER: über die taktilen Bereiche ① und ② (blau/rot) kann die Temperatur der Klimaanlage eingestellt werden » **Abb. 149**.



Zugriff auf das Untermenü für Sitzheizung*
 » **Seite 173**.



Lümluftbetrieb ein- und ausschalten » **Seite 173**

Untermenü der Temperatureinstellung

Untermenü mit folgenden Funktionen:

20.0°C

Wenn Sie den Fingers von links nach rechts oder umgekehrt über die Leiste bewegen **oder** durch Drücken auf ⊕ oder ⊖ wird die gewünschte Temperatur eingestellt. In den Ausführungen mit 1-Zonen-Climatronic kann nur eine Temperatur eingestellt werden. »

SYNC

Synchronisiert die Temperatur auf der Fahrerseite mit den übrigen Zonen (nur Ausführungen mit 3-Zonen-Climate).

Funktion erreichter Prozentsatz der Klimatisierung*

Zeigt in Prozent an, wie viel fehlt, um die gewünschte Komforttemperatur zu erreichen.

Danach wird auf dem Bildschirm 100% eingeblendet. Es gibt eine Anzeige für den Fah-

rerbereich und eine weitere für den Beifahrerbereich.

Insassenerkennung

✓ Gilt für: Hybridfahrzeuge.

Mittels der Funktion der Insassenerkennung für die Vordersitze oder die Rücksitze wird für die nicht belegten Sitzplätze die Klimatisierung der entsprechenden Zone reduziert, um den Energieverbrauch des Fahrzeugs zu verringern.

Die Reduzierung der Klimatisierung wird wie folgt angezeigt:

- **Klimazone Insasse vorn:** In der Temperatureinstellung für den Beifahrer wird anstatt der gewählten Temperatur **ECO** angezeigt.
- **Bereich hinten:** In der Temperatureinstellung für den hinteren Bereich wird anstatt der gewählten Temperatur **ECO** angezeigt. Die Reduzierung der Klimatisierung wird auch am Bedienelement im hinteren Bereich angezeigt.

Menü Klimatisierung



Abb. 150 Schematische Darstellung: Menü Klimatisierung.

Im Menü Klimatisierung befinden sich folgende Untermenüs je nach Ausstattung:

Untermenü Vorne

Untermenü für die Klimatisierung des vorderen Bereichs mit folgenden Funktionen:

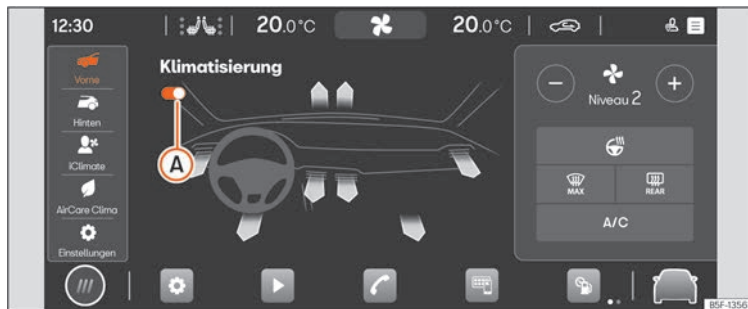

Climatronic ein- und ausschalten

» Abb. 150 (A).

Ausgänge der Luftaustrittsdüsen (Pfeile)

Auswahl der Luftverteilung zu einem oder mehreren der folgenden Bereiche hin: Füße, Oberkörper oder Windschutzscheibe.

In den Ausführungen mit 3-Zonen-Climatronic erfolgt die Auswahl durch Drücken auf entsprechenden Pfeil. In den Ausführungen mit 1-Zonen-Climatronic erfolgt die Auswahl durch Drücken auf das Symbol der gewünschten Verteilung.

Die durch die Pfeile dargestellte Farbe gibt nicht die Temperatur des Luftaustritts an, sondern die gewünschte Temperatur in Abhängigkeit von den Umgebungsbedingungen.



Manuelle Einstellung der Gebläsedrehzahl durch Drücken auf ⊕ oder ⊖.



Lenkradheizung* ein- oder ausschalten.

Ebenso wird deren Status angezeigt (eingeschaltet/ausgeschaltet).

Über das Multifunktionslenkrad können auch die Stufen der Heizung wie auch das Ein- und Ausschalten bedient werden » Seite 174.



Die Defrostfunktion der Climatronic entfernt Eis und Kondensation von der Windschutzscheibe. Die Luft wird entfeuchtet und das Gebläse auf eine höhere Stufe eingestellt.

Wenn diese Funktion aktiviert ist, wird die Klimatisierung für die Rücksitze deaktiviert.



Die Heckscheibenheizung funktioniert nur bei laufendem Motor und schaltet sich spätestens nach 10 Minuten selbstständig aus. Sie sollte abgeschaltet werden, sobald die Scheibe wieder klar ist.

Der verringerte Stromverbrauch wirkt sich günstig auf den Kraftstoffverbrauch aus.

Um die Batterie nicht unnötig zu belasten, kann die Heckscheibenheizung automatisch vorübergehend abgeschaltet werden, bis die normalen Betriebsbedingungen wiederhergestellt sind.

A/C

Kühlsystem und Antibeschlagsystem ein- und ausschalten

AUTO

Im Modus **AUTO** bleibt die ausgewählte Temperatur konstant. Die Gebläsedrehzahl und Luftverteilung werden automatisch reguliert.

Der Modus **AUTO** wird in dem Moment deaktiviert, in dem die Gebläsedrehzahl und/oder die Luftverteilung manuell geändert werden.

Die Gebläsedrehzahl im Modus **AUTO** kann in Klimaprofile (*schwach, mittel oder stark*) durch aufeinander folgendes Drücken der Funktionstaste **AUTO** eingestellt werden.

Die Einstellung der Klimaprofile kann auch im Untermenü Einstellungen erfolgen.

Untermenü Hinten (nur für Ausführungen mit 3-Zonen-Climatronic)

Untermenü für die Klimatisierung des hinteren Bereichs mit folgenden Funktionen:



Climatronic ein- und ausschalten.



Mit beleuchtetem Symbol kann die Temperatur vom hinteren Bereich aus nicht eingestellt werden. »

20.0°C

Temperatureinstellung des hinteren Bereichs durch Drücken auf die Symbole ⊕ oder ⊖.

Untermenü iClimate (nur für Ausführungen mit 3-Zonen-Climatronic)

Untermenü mit verschiedenen intelligenten und/oder automatischen Funktionen:

 Hände wärmen: passt automatisch und für eine bestimmte Zeit die Klimaanlage an, um den Lenkradbereich zu erwärmen.

 Füße kühlen: passt automatisch und für eine bestimmte Zeit die Klimaanlage an, um den Fußbereich abzukühlen.

 Scheibe von Beschlag befreien: passt automatisch und für eine bestimmte Zeit die Klimaanlage an, um die Scheibe von Beschlag zu befreien.

 Füße wärmen: passt automatisch und für eine bestimmte Zeit die Klimaanlage an, um den Fußbereich zu erwärmen.

 Fresh Air: passt automatisch und für eine bestimmte Zeit die Klimaanlage an, um den Innenraum zu lüften.

Untermenü AirCare Clima (nur für Ausführungen mit 3-Zonen-Climatronic)

Die Klimaanlage enthält einen Filter, der das Eindringen allergener Verunreinigungen reduzieren kann.

Bei aktivierter Funktion Air Care ist der Umluftbetrieb eingeschaltet und wird automatisch und kontinuierlich geregelt, solange keine Gefahr eines Beschlagens erkannt wird.

- Durch Drücken auf  wird die Funktion AirCare aktiviert oder deaktiviert.
- Durch Drücken auf **i** erhält man Informationen über die Funktion des AirCare-Systems.

Untermenü Einstellungen

Untermenü mit folgenden Einstellungen:

- Automatischer Umluftbetrieb: zum Ein- und Ausschalten des automatischen Umluftbetriebs **»» Seite 173**.
- Klimaprofile: Zum Einstellen der Gebläsestärkezahl (*schwach, mittel oder stark*) während des Betriebs im Modus **AUTO**.

Betriebshinweise für Klimaanlage

Die Kühlanlage für den Fahrzeuginnenraum funktioniert nur bei laufendem Motor und eingeschaltetem Gebläse.

Wirtschaftliche Nutzung der Klimaanlage

Bei eingeschalteter Klimaanlage verbraucht der Klimakompressor Motorleistung, was sich auf den Kraftstoffverbrauch auswirkt.

Die Klimaanlage arbeitet am wirkungsvollsten, wenn die Fenster und das Glasdach* ge-

schlossen sind. Wenn jedoch der Innenraum bei stehendem Fahrzeug durch Sonneneinstrahlung stark aufgeheizt ist, kann das kurzzeitige Öffnen der Fenster und des Glasdachs* den Abkühlvorgang beschleunigen.

Ändern der Temperatureinheit (Climatronic)

Die Umschaltung der Temperaturanzeige von Celsius auf Fahrenheit im Display des Infotainment-Systems wird über die Funktionsfläche  **> Einstellungen > Einheiten** durchgeführt.

Kühlanlage lässt sich nicht einschalten

Wenn sich die Kühlanlage nicht einschalten lässt, kann dies folgende Ursachen haben:

- Der Motor läuft nicht.
- Das Gebläse ist ausgeschaltet.
- Die Sicherung der Klimaanlage ist durchgebrannt.
- Die Umgebungstemperatur ist kälter als etwa +3°C (+38°F).
- Der Klimakompressor der Kühlanlage wurde wegen zu hoher Motorkühlmitteltemperatur vorübergehend abgeschaltet.
- Es liegt ein anderer Fehler am Fahrzeug vor. Klimaanlage bei einem Fachbetrieb prüfen lassen.

Besonderheiten

Bei hoher Außenluftfeuchtigkeit und hohen Umgebungstemperaturen kann **Kondenswasser** vom Verdampfer der Kühlanlage abtropfen und unter dem Fahrzeug eine Wasserlache bilden. Das ist normal und kein Zeichen von Undichtigkeit!

Hinweis

Aufgrund von Restfeuchte in der Klimaanlage kann nach dem Starten des Motors die Frontscheibe beschlagen. Defrostfunktion einschalten, um die Frontscheibe möglichst schnell von Beschlag zu befreien.

Luftaustrittsdüsen

Damit eine ausreichende Heizleistung, Kühlung und Luftzufuhr im Fahrzeuginnenraum erreicht wird, sollten die Luftaustrittsdüsen geöffnet bleiben.

- Zum Schließen der Luftaustrittsdüsen der linken Seite bewegen Sie den Griff der entsprechenden Düse ganz nach rechts. Zum Schließen der Luftaustrittsdüsen der rechten Seite bewegen Sie den Griff der entsprechenden Düse ganz nach links.
- Mit dem Griff im Lüftungsgitter die Ausströmrichtung einstellen.

Weitere, nicht einstellbare Luftaustrittsdüsen befinden sich in der Instrumententafel, den

Fußräumen sowie im hinteren Bereich des Fahrzeuginnenraums.

Hinweis

Keine Lebensmittel, Medikamente oder andere kälte- bzw. wärmeempfindliche Gegenstände vor den Luftaustrittsdüsen platzieren, weil sie durch die Luft beschädigt oder unbrauchbar gemacht werden.

Umluft

Im Umluftbetrieb wird verhindert, dass Außenluft in den Fahrzeuginnenraum gelangt.

Bei sehr heißen Außentemperaturen sollte kurzzeitig der manuelle Umluftbetrieb gewählt werden, um den Fahrzeuginnenraum schneller abzukühlen.

Aus Sicherheitsgründen schaltet der Umluftbetrieb aus, wenn  gedrückt wird.

Manuellen Umluftbetrieb ein- und ausschalten

- Drücken Sie die Taste , um den manuellen Umluftbetrieb ein- oder auszuschalten.

Automatischer Umluftbetrieb der Climatronic (nur für Ausführungen mit 3-Zonen-Climatronic)

Bei eingeschaltetem automatischem Umluftbetrieb gelangt Frischluft in den Innenraum.

Wenn das System eine erhöhte Schadstoffkonzentration in der Außenluft erkennt, schaltet der Umluftbetrieb automatisch ein. Sobald der Schadstoffgehalt wieder im Normalbereich ist, schaltet der Umluftbetrieb aus.

Unangenehme Gerüche kann das System nicht erkennen.

- Die Aktivierung/Deaktivierung des automatischen Umluftbetriebs erfolgt im Menü-Einstellungen der Klimaanlage. Es wird ein **A** zusammen mit dem Symbol für Umluft  der Klimazeile eingblendet und angezeigt, dass die Funktion aktiviert ist **» Seite 169**

Heizung der Vordersitze*

Bei eingeschalteter Zündung können die Sitzflächen und Rückenlehnen der Vordersitze elektrisch beheizt werden.

Sitzheizung bedienen

Durch Antippen des Symbols  der Klimazeile **» Abb. 149 A** wird das Menü der Sitzheizung geöffnet.

- Tippen Sie auf die Funktionsfläche des linken oder rechten Sitzes, um die Sitzheizung mit höchster Heizstufe einzuschalten.
- Tippen Sie wiederholt auf die Funktionsfläche des linken oder rechten Sitzes bis die gewünschte Stufe eingestellt ist. **»**

- Zum Ausschalten der Sitzheizung tippen Sie wiederholt auf die Funktionsfläche des entsprechenden Sitzes, bis keine LED mehr aufleuchtet.
- Die Heizstufe der Sitzheizung kann auch durch Tippen mit **zwei** Fingern auf die Touchslider »» **Abb. 149** ① oder ② (linker oder rechter Sitz) eingestellt werden.

Wenn die Zündung innerhalb von etwa 10 Minuten wieder eingeschaltet wird, wird für den Fahrersitz die letzte eingestellte Heizstufe automatisch aktiviert.

Wann sollte die Sitzheizung nicht eingeschaltet werden?

Wenn eine der folgenden Bedingungen zutrifft, sollte die Sitzheizung nicht eingeschaltet werden:

- Sitz ist frei.
- Sitz ist mit einem Schonbezug bezogen.
- Kindersitz ist auf dem Sitz installiert.
- Sitzfläche ist feucht oder nass.
- Außentemperatur oder Innenraumtemperatur ist wärmer als +25°C [77°F].

⚠ ACHTUNG

Personen die aufgrund von Medikamenten, Paralyse oder chronischen Krankheiten (wie Diabetes) keinen Schmerz oder Wärme wahrnehmen oder eine eingeschränkte

Wahrnehmung haben oder Kinder können Verbrennungen am Rücken, des Pos oder der Beine erleiden, wenn sie die Sitzheizung verwenden.

- Personen mit eingeschränkter Schmerz- oder Temperaturwahrnehmung dürfen die Sitzheizung niemals benutzen.
- Sollte eine Störung mit der Temperaturregulierung der Vorrichtung auftreten, suchen Sie eine Fachwerkstatt auf.

⚠ ACHTUNG

Ein Durchnässen des Polsterstoffes kann Fehlfunktionen der Sitzheizung verursachen und das Risiko von Verbrennungen erhöhen.

- Darauf achten, dass die Sitzfläche trocken ist, bevor die Sitzheizung benutzt wird.
- Nicht mit feuchter oder nasser Kleidung auf den Sitz setzen.
- Keine feuchten oder nassen Gegenstände und Kleidungsstücke auf dem Sitz ablegen.
- Keine Flüssigkeiten auf dem Sitz verschütten.

⌚ VORSICHT

- Um die Heizelemente der Sitzheizung nicht zu beschädigen, nicht auf den Sitzen knien oder Sitzfläche und Sitzlehne anderweitig punktförmig belasten.

- Flüssigkeiten, spitze Gegenstände und Isoliermaterialien (z. B. ein Sitzbezug für Kinder) können die Sitzheizung beschädigen.
- Bei Auftreten eines Geruchs die Sitzheizung unverzüglich abschalten und zur Überprüfung zu einer Fachwerkstatt bringen.

🌿 Umwelthinweis

Sitzheizung nur so lange eingeschaltet lassen, wie sie benötigt wird. Andernfalls wird unnötig Kraftstoff verbraucht.

Lenkradheizung*

Die Lenkradheizung funktioniert nur mit eingeschaltetem Motor.

Stufen der Lenkradheizung

Die ausgewählte Stufe der Lenkradheizung wird am Bildschirm des Kombi-Instruments angezeigt.

Die Steuerung der Stufen erfolgt über die Taste  am Multifunktionslenkrad:

- *Kurz drücken (weniger als 1 Sekunde):* die Heizung schaltet auf höchster Stufe ein. Drücken Sie mehrmals die Taste am Lenkrad bis die gewünschte Stufe eingestellt ist. Zum Ausschalten der Lenkradheizung drücken Sie

mehrmals die Taste am Lenkrad, bis auf dem Kombi-Instrument das Symbol **OFF** der Lenkradheizung aufleuchtet.

- *Lang drücken (mehr als 1 Sekunde)*: die Heizung wird direkt von der Stufe aus ausgeschaltet, die gerade in Betrieb ist. Wenn die Taste am Lenkrad erneut lang gedrückt wird, wird die Heizung direkt auf der zuletzt gespeicherten Stufe vor dem Ausschalten eingeschaltet.

Die Heizstufenkontrolle kann auch über das Menü Klimatisierung im Infotainment-System durchgeführt werden:

- Funktionsfläche Lenkradheizung  antippen. Die Heizung wird auf der höchsten Stufe eingeschaltet.
- Um die gewünschte Heizstufe einzustellen, tippen Sie wiederholt auf die Funktionsfläche.
- Um die Lenkradheizung auszuschalten, tippen Sie wiederholt auf die Funktionsfläche, bis keine LED mehr aufleuchtet.

Automatische Abschaltung

Die Lenkradheizung schaltet automatisch aus, wenn eine der folgenden Bedingungen erfüllt wird:

- Die Leistungsaufnahme ist zu hoch.
- Das System der Lenkradheizung ist defekt.
- Die Zündung wird ausgeschaltet.

Standlüftung*

Mit der Funktion der Standlüftung kann der Innenraum des Fahrzeugs im Frühling/Sommer belüftet werden.

Die für die Standlüftung erforderliche Energie wird über die 12-V-Fahrzeuggatterie bereitgestellt.

Die Funktion der Belüftung wird über die mobile App von SEAT CONNECT oder das Webportal MySEAT gesteuert.

Anschluss der Standlüftung

Die Funktion kann wie folgt eingeschaltet werden:

- Über die Sofort-Ein-/Ausschalttaste wird die Funktion der Standlüftung direkt eingeschaltet.
- Über die Programmierung einer Abfahrtszeit.

Falls der Ladezustand der 12-V-Batterie zu niedrig ist, schaltet sich die Standlüftung nicht ein.

Ausschalten der Standlüftung

Das Ausschalten der Standlüftung erfolgt in folgenden Situationen:

- Wenn die vom Benutzer eingestellte Betriebsdauer für den Sofort-Ein-/Ausschaltmodus abgelaufen ist.

- Über die Sofort-Ein-/Ausschalttaste in der App oder dem Webportal MySEAT wird die Funktion der Standlüftung umgehend ausgeschaltet.
- Wenn die programmierte Abfahrtszeit erreicht ist.

Die maximale Betriebsdauer der Standlüftung beträgt 60 Min.

Programmierung von Abfahrt/Fahrtantritt

Die Aktivierung der Standlüftung für eine programmierte Uhrzeit ist nur gültig für einen einzigen Lüftungsvorgang. Die Abfahrtszeit muss für jeden Lüftungsvorgang neu programmiert werden.

Vor Programmierung der Abfahrtszeit muss überprüft werden, ob Datum und Uhrzeit des Fahrzeugs korrekt eingestellt sind.

Mit der Programmierung der Abfahrtszeit berechnet das Fahrzeug automatisch, abhängig von den Umgebungsbedingungen, die notwendige Betriebszeit der Standlüftung.

VORSICHT

Hitze- oder kälteempfindliche Lebensmittel, Medikamente und andere Gegenstände können durch den austretenden Luftstrom beschädigt werden.

- **Stellen Sie keine Lebensmittel, Medikamente oder andere temperaturempfindliche Gegenstände vor die Lüftungskanäle.**



i Hinweis

Wenn die Standlüftung mehrmals über einen längeren Zeitraum funktioniert, sinkt der 12-V-Batteriestand. Es wird empfohlen, eine längere Fahrt zu unternehmen, um den Batteriestand wiederherzustellen.

Standheizung (Zusatzheizung)*

Einleitung zum Thema

Die Standheizung wird mit dem Kraftstoff aus dem Fahrzeugtank versorgt und kann sowohl während der Fahrt als auch bei Stillstand genutzt werden.

Die Standheizung kann über die mobile App SEAT CONNECT, das Webportal MySEAT oder mit der Funkfernbedienung gesteuert werden.

Im Winter ist es möglich, vor dem Fahrantritt mit der eingeschalteten Standheizung eventuell vereiste Windschutzscheiben von Schnee und Eis zu befreien (bei dünner Eisschicht).

Bei hohen Außentemperaturen kann der Innenraum auch bei abgeschaltetem Motor mithilfe der Standheizung gelüftet werden.

Die maximale Betriebsdauer der Zusatzheizung beträgt 60 Min.

⚠ ACHTUNG

Die Abgase der Standheizung enthalten unter anderem das geruchs- und farblose giftige Gas Kohlenmonoxid. Kohlenmonoxid kann zur Bewusstlosigkeit und zum Tod führen.

- Die Standheizung niemals in geschlossenen oder unbelüfteten Räumen einschalten oder laufen lassen.
- Die Standheizung niemals so programmieren, dass sie in geschlossenen oder unbelüfteten Räumen einschaltet und läuft.

⚠ ACHTUNG

Die Bauteile der Standheizung erhitzen sich sehr stark und könnten einen Brand verursachen.

- Das Fahrzeug so abstellen, dass keine Teile der Abgasanlage mit leicht entflammaren Materialien unter dem Fahrzeug in Berührung kommen, wie z.B. trockenes Gras.

⚠ VORSICHT



Keine Lebensmittel, Medikamente oder andere kälte- bzw. wärmeempfindliche Gegenstände vor den Luftaustrittsdüsen platzieren. Die aus den Düsen austretende Luft kann Lebensmittel, Medikamente oder an-

dere kälte- bzw. wärmeempfindliche Gegenstände beschädigen oder unbrauchbar machen.

Standheizung einschalten und ausschalten

Anschluss



Die Standheizung kann wie folgt eingeschaltet werden:

- Drücken Sie die Sofort-Ein/Aus-Taste in der App oder im Webportal MySEAT.
- Drücken Sie die Sofort-Ein/Aus-Taste  im Infotainment-System (bei ausgeschaltetem Fahrzeugmotor).
- Drücken Sie die Taste  auf der Funkfernbedienung **» Seite 177**.
- Automatisch durch Programmieren einer Abfahrtszeit im Menü Standheizung im Infotainment-System, in der App oder im Webportal MySEAT **» Seite 178**.

Deaktivierung

Die Standheizung kann wie folgt ausgeschaltet werden:

- Die Funktion der Zusatzheizung kann über die Sofort-Ein/Aus-Taste in der App oder im Webportal My SEAT unverzüglich ausgeschaltet werden.

- Tippen Sie das Symbol der Sofortklimatisierung  im Infotainment-System an (bei ausgeschaltetem Fahrzeugmotor).
- Drücken Sie die Taste **OFF** der Funkfernbedienung **»» Seite 177**.
- Automatisch durch Erreichen der programmierten Abfahrtszeit oder nach Ablauf der eingestellten Betriebsdauer.
- Automatisch durch das Aufleuchten der Kontrollleuchte  (Kraftstoffanzeige) **»» Seite 339**.
- Automatisch wenn der Ladestand der 12-V-Batterie zu stark abfällt **»» Seite 357**.

Gewünschte Temperatur einstellen

Die Einstellung der gewünschten Temperatur für die Standheizung erfolgt im Menü des Infotainment-Systems für die Standheizung.

Besonderheit

Nach dem Ausschalten funktioniert die Standheizung noch kurz weiter, um den Kraftstoff zu verbrennen, der sich noch im System befindet und um die Abgase auszuleiten.

Funkfernbedienung



Abb. 151 Standheizung: Funkfernbedienung.

Abb. 151

 Standheizung einschalten

OFF Standheizung ausschalten

1 Kontrollleuchte

Wenn die Tasten der Fernbedienung unnötig gedrückt werden, kann die Standheizung aus Versehen eingeschaltet werden, auch wenn man sich außerhalb der Reichweite befindet oder wenn die Kontrollleuchte blinkt.

Zum Ein- oder Ausschalten der Standheizung muss die Taste gedrückt werden (ca. 1 Sekunde lang).

Kontrollleuchte in der Funkfernbedienung

Durch Betätigung der Tasten gibt die Kontrollleuchte der Funkfernbedienung **1** dem Benutzer folgende Informationen aus:

Leuchtet etwa zwei Sekunden.

- **Grün:** Die Standheizung wurde mit der Taste  eingeschaltet.
- **Rot:** Die Standheizung wurde mit der Taste **OFF** ausgeschaltet.

Blinkt langsam etwa 2 Sekunden lang

- **Grün:** Das Einschaltssignal wurde nicht empfangen. Die Fernbedienung befindet sich außerhalb der Reichweite. Abstand zum Fahrzeug reduzieren.
- **Rot:** Das Ausschaltssignal wurde nicht empfangen. Die Fernbedienung befindet sich außerhalb der Reichweite. Abstand zum Fahrzeug reduzieren.

Blinkt schnell etwa 2 Sekunden lang

- **Grün:** Die Standheizung ist blockiert. Mögliche Ursachen: Der Kraftstoffbehälter ist fast leer, die Fahrzeugbatteriespannung (12V) ist zu niedrig oder es liegt eine Störung vor.

Leuchtet etwa zwei Sekunden.

- **Orange (danach grün bzw. rot):** Die Batterie der Fernbedienung ist fast entladen. Das Ein- bzw. Ausschaltssignal wurde aber trotzdem empfangen.
- **Orange (blinkt danach grün bzw. rot):** Die Batterie der Fernbedienung ist fast entladen. Das Ein- bzw. Ausschaltssignal wurde nicht empfangen.

»

Blink etwa fünf Sekunden

• **Orange:** Die Batterie der Fernbedienung ist entladen. Das Ein- bzw. Ausschaltsignal wurde nicht empfangen.

Batterie der Funkfernbedienung wechseln

Wenn beim Drücken der Tasten die Kontrollleuchte der Funkfernbedienung  ca. 5 Sekunden lang orange blinkt oder nicht aufleuchtet, muss die Batterie der Fernbedienung ausgetauscht werden.

Die Batterie befindet sich auf der Rückseite der Funkfernbedienung unter einer Abdeckung.

- Zum Öffnen der Abdeckung heben Sie diese leicht an und ziehen Sie sie nach unten ab.
- Batterie entnehmen.
- Neue Batterie einsetzen. Achten Sie beim Batteriewechsel auf die richtige Polarität und benutzen Sie Batterien in gleicher Ausführung  .
- Setzen Sie die Abdeckung wieder auf, indem Sie die Nasen am oberen Teil einsetzen und den unteren Teil andrücken.

Reichweite

Der Empfänger befindet sich im Innenraum des Fahrzeuges. Die Reichweite der Funkfernbedienung beträgt bei vollen Batterien einige hundert Meter. Hindernisse zwischen Funk-Fernbedienung und Fahrzeug, schlechte

Witterungsverhältnisse sowie eine schwächer werdende Batterie verringern erheblich die Restreichweite.

ACHTUNG

Das Verschlucken von Knopfzellenbatterien mit einem Durchmesser von 20 mm oder jeder anderen Knopfzelle kann in kurzer Zeit sehr schwere Verletzungen verursachen und sogar zum Tod führen.

- Bewahren Sie daher batteriebetriebene Funkfernbedienungen, Schlüsselringe mit Batterien sowie Ersatzbatterien, dazu gehören auch Knopfzellenbatterien und andere Batterien mit einem Durchmesser über 20 mm, außerhalb der Reichweite von Kindern auf.
- Besteht der Verdacht, dass jemand eine Batterie verschluckt haben könnte, suchen Sie unverzüglich einen Arzt auf.

VORSICHT

- In der Funk-Fernbedienung befinden sich elektronische Bauteile. Vermeiden Sie daher den Kontakt mit Wasser oder direkter Sonneneinstrahlung sowie Schläge.
- Durch die Verwendung ungeeigneter Batterien kann die Funk-Fernbedienung beschädigt werden. Die entladene Batterien ist daher nur durch eine neue Batterie gleicher Spannung, Baugröße und Spezifikation zu ersetzen.

Umwelthinweis

- Entladene Batterien umweltgerecht entsorgen.
- Die Batterie in der Funk-Fernbedienung kann Perchlorat enthalten. Beachten Sie die gesetzlichen Bestimmungen zur Entsorgung.
- Achten Sie darauf, dass die Fernbedienung nicht versehentlich betätigt wird, damit es zu keiner unbeabsichtigten Einschaltung der Standheizung kommt.

Die Standheizung programmieren*

Die Aktivierung der Standheizung für eine programmierte Uhrzeit gilt nur für einen einzigen Klimatisierungsvorgang. Die Abfahrtszeit muss für jeden Klimatisierungsvorgang neu programmiert werden.

Vor Programmierung der Abfahrtszeit muss überprüft werden, ob Datum und Uhrzeit des Fahrzeugs korrekt eingestellt sind.

Mit der Programmierung der Abfahrtszeit berechnet das Fahrzeug automatisch, abhängig von den Umgebungsbedingungen, die notwendige Betriebszeit.

ACHTUNG

Die Standheizung niemals so programmieren, dass sie in geschlossenen oder unbelüfteten Räumen einschaltet und läuft. Die

Abgase der Standheizung enthalten unter anderem das geruchs- und farblose giftige Gas Kohlenmonoxid. Kohlenmonoxid kann zur Bewusstlosigkeit und zum Tod führen.

Betriebshinweise

Das Abgassystem der Standheizung, das sich unter dem Fahrzeug befindet, darf nicht durch Schnee, Matsch oder andere Gegenstände blockiert oder verstopft sein. Die Abgase müssen ungehindert austreten können. Die bei laufender Standheizung entstehenden Abgase entweichen durch ein Abgasrohr, das an der Fahrzeugunterseite angebracht ist.

Beim Aufheizen des Fahrzeuginnenraums wird die warme Luft in Abhängigkeit von der Umgebungstemperatur erst auf die Frontscheibe, danach über die Luftaustrittsdüse in den Fahrzeuginnenraum gelenkt. Wenn die Düsen z.B. auf die Seitenfenster gerichtet werden, kann das die Luftverteilung beeinflussen.

Fälle, in denen die Standheizung nicht einschaltet

- Die Standheizung benötigt etwa so viel Strom wie das Abblendlicht. Wenn der Ladezustand der 12-V-Batterie zu stark fällt, schaltet die Standheizung entweder automatisch ab oder gar nicht erst ein. So vermeiden Sie Probleme beim Starten des Fahrzeugmotors.

- Bei jeder Einschaltung muss die Heizung aktiviert werden. So muss auch die Ausschaltzeit jedes Mal neu aktiviert werden.
- Die Kontrollleuchte  (Kraftstoffanzeige) leuchtet auf.

Hinweis

- Die eingeschaltete Standheizung kann normale Betriebsgeräusche verursachen.
- Bei erhöhter Luftfeuchte und niedriger Umgebungstemperatur kann bei laufender Standheizung Kondenswasser aus dem Heizungs- und Lüftungssystem verdunsten. In diesem Fall kann Wasserdampf unter dem Fahrzeug austreten. Dies bedeutet nicht, dass ein Schaden am Fahrzeug vorliegt.
- Wenn das Fahrzeug geneigt ist, also z.B. an einer Steigung geparkt wurde, kann es sein, dass die Funktion der Standheizung durch die somit niedrigere Tankfüllung (kurz über dem Reservestand) beeinträchtigt wird.
- Wenn die Standheizung häufig über längere Zeit in Betrieb ist, entlädt sich die 12-V-Batterie. Um die Batterie wieder aufzuladen, muss das Fahrzeug von Zeit zu Zeit einige Kilometer zurücklegen. Zur Orientierung: Die Fahrzeit muss in etwa der Laufzeit der Standheizung entsprechen.
- Bei Temperaturen unter +5°C [+41°F] schaltet die Standheizung möglicherweise automatisch beim Starten des Motors ein.

Nach einer Weile schaltet die Standheizung dann wieder ab.

Standklimatisierung*

Einführung

✓ Gilt für: Hybridfahrzeuge.

Mit der Standklimatisierung kann der Fahrzeuginnenraum bei stehenden Fahrzeug gekühlt, belüftet oder beheizt werden. Auch kann die Frontscheibe von Eis, Beschlag und einer dünnen Schneedecke befreit werden. Die Standklimatisierung wird über die Steckdose oder die Hochvoltbatterie des Fahrzeugs versorgt.

Die Standklimatisierung kann im Infotainment-System über das Menü **Batterie-Manager**, über die mobile App SEAT CONNECT und im Webportal MySEAT programmiert und gesteuert werden.

VORSICHT

Hitze- oder kälteempfindliche Lebensmittel, Medikamente und Gegenstände können durch die ausströmende Luft beschädigt oder unbrauchbar gemacht werden.

- Platzieren Sie keine Lebensmittel, Medikamente oder andere temperaturempfindliche Gegenstände vor den Luftaustrittsdüsen.



Hinweis

Wenn die Standklimatisierung ohne angeschlossenes Ladekabel betrieben wird, reduziert sich die Reichweite des Fahrzeugs. Bei extremen Außentemperaturen kann die Heiz- oder Kühlleistung der Standklimatisierung nicht ausreichend sein, um die eingestellte gewünschte Temperatur zu erreichen.

Bedienung der Standklimatisierung

✓ Gilt für: Hybridfahrzeuge.

Betrieb der Standklimatisierung bei nicht gestecktem Ladestecker

Die Standklimatisierung kann ohne angeschlossenen Ladestecker betrieben werden. Bei nicht gestecktem Ladestecker wird die Standklimatisierung mit der Hochvoltbatterie betrieben.

- Rufen Sie das Menü **Batterie-Manager** auf.
- Menü Einstellungen öffnen.
- Schalten Sie die Funktion **Bei Bedarf, Versorgung über Hochvoltbatterie aktivieren** ein.

Die Standklimatisierung kann nur mit einer ausreichend geladenen Hochvoltbatterie betrieben werden.

Gewünschte Temperatur einstellen

- Die Einstellung der gewünschten Temperatur für die Standklimatisierung erfolgt im Menü **Batterie-Manager** des Infotainment-Systems mittels \oplus oder \ominus .

Standklimatisierung einschalten

Die Standklimatisierung kann wie folgt eingeschaltet werden:

- Drücken Sie die Sofort-Ein/Aus-Taste in der mobilen App oder im Webportal MySEAT.
- Symbol der Sofortklimatisierung  im Infotainment-System antippen (bei stehendem Fahrzeug). Während der Sofortklimatisierung wird das Fahrzeug maximal 30 Minuten klimatisiert.
- Automatisch durch Programmieren einer Abfahrtszeit in der mobilen App, im Webportal MySEAT oder im Infotainment-System über das Menü **Batterie-Manager** » Seite 180.

Standklimatisierung ausschalten

Die Standklimatisierung kann wie folgt ausgeschaltet werden:

- Drücken Sie die Sofort-Ein/Aus-Taste in der mobilen App oder im Webportal MySEAT
- Tippen Sie das Symbol der Sofortklimatisierung  im Infotainment-System an (bei ausgeschaltetem Fahrzeugmotor). Das Ausschalten ist nur möglich, wenn die Standkli-

matisierung mit besagter Taste eingeschaltet wurde.

- Drücken Sie die Aus-Taste für Klima im Menü Klima im Infotainment-System (bei ausgeschaltetem Fahrzeugmotor).
- Automatisch, einige Minuten nach der programmierten Abfahrtszeit.
- Automatisch, wenn der Ladezustand der Hochvoltbatterie zu stark abgesunken ist.

Wenn die Standklimatisierung zu Beginn der Fahrt aktiviert ist, bleibt sie für die eingestellte Zeit aktiv, wenn sie nicht manuell ausgeschaltet wird.

Hinweis

- Bei eingeschalteter Standklimatisierung sind Betriebsgeräusche zu hören.
- Bei erhöhter Luftfeuchte und niedriger Umgebungstemperatur kann bei laufender Standklimatisierung Kondenswasser aus dem Klimatisierungssystem verdunsten. In diesem Fall kann Wasserdampf unter dem Fahrzeug austreten. Dies bedeutet nicht, dass ein Schaden am Fahrzeug vorliegt.

Standklimatisierung programmieren

✓ Gilt für: Hybridfahrzeuge.

Die Standklimatisierung kann im Infotainment-System zur geplanten Abfahrtszeit

programmiert werden. Es kann die gewünschte Innenraumtemperatur für die geplante Abfahrtszeit programmiert werden.

Je nach gewünschter Temperatur, berechnet das Fahrzeug den Zeitpunkt, zu dem sich die Standklimatisierung einschaltet, um die gewünschte Temperatur bei Abfahrtszeit zu erreichen.

Klimatisierung des Fahrzeuges vor Abfahrt

- Rufen Sie das Menü **Batterie-Manager** auf.
- Bestimmen Sie die geplante Abfahrtszeit.
- Schalten Sie, je nach Bedarf, die Funktionen **Klimatisierung** und **Laden** ein.

Wenn die beiden Funktionen **Klimatisierung** und **Laden** gleichzeitig eingeschaltet sind, wird zuerst die Hochvoltbatterie geladen und dann das Fahrzeug klimatisiert. Die Abfahrtszeit kann nur aktiviert werden, wenn eine der beiden Funktionen aktiviert wurde.

Bei gestecktem Ladestecker beginnt die Klimatisierung des Fahrzeugs 30 Minuten vor der geplanten Abfahrtszeit. Wenn nach Ablauf der geplanten Abfahrtszeit keine Fahrbereitschaft hergestellt wird, wird das Fahrzeug weitere 15 Minuten klimatisiert.

Ist der Ladestecker nicht angeschlossen, reduziert sich die Laufzeit der Klimatisierung auf 10 Minuten. Die Verlängerung der Laufzeit bei nicht fahrbereitem Fahrzeug beträgt 5 Minuten.

Die Standklimatisierung schaltet sich automatisch ab.

Erweiterte Standklimatisierung*

Im **Batterie-Manager**-Menü gibt es die Möglichkeit, die erweiterte Klimatisierung hinzuzufügen, mit der, wenn das Fahrzeug entweder über eine Sofortklimatisierung oder über eine programmierte Abfahrt klimatisiert wird, die Komfortverbraucher, wie z. B. die Sitzheizung, die Lenkradheizung oder die Heckscheibenheizung, automatisch vor der Abfahrtszeit eingeschaltet werden können, wenn Climatronic dies für notwendig hält (bei Kälte).

Die Komfortverbraucher sind ausstattungsabhängig.

- Rufen Sie das Menü **Batterie-Manager** auf.
- Tippen Sie auf das Symbol der Sitze, deren Komfortverbraucher zusätzlich zu der Standklimatisierung eingeschaltet sein sollen. Das Symbol für Fahrersitz bleibt standardmäßig immer aktiviert (das Symbol für Fahrersitz schließt die Komfortverbraucher, die Sitzheizung und die Lenkradheizung ein).
- Aktivieren Sie die Funktion **Automatische Heckscheibenheizung**, um die Heckscheibenheizung vor der Abfahrt einzuschalten.

Sofortige Aktivierung der Heckscheibenheizung

Über die mobile App SEAT CONNECT oder das Webportal MySEAT kann die Heckscheibenheizung unabhängig davon aktiviert werden, ob die Standklimatisierung aktiviert ist oder nicht.

Klimatisierung des Fahrzeugs beim Entriegeln des Fahrzeugs (mit der Öffnung der Tür)

- Rufen Sie das Menü **Batterie-Manager** auf.
- Tippen Sie auf Einstellungen.
- Aktivieren Sie die Funktion **Beim Entriegeln des Fahrzeugs**.

Die Klimatisierung des Fahrzeugs beginnt in dem Moment, in dem Sie es entriegeln.

Programmierung prüfen

Wenn die Zündung ausgeschaltet wird, werden der als nächstes eingestellte Timer und die konfigurierten Funktionen im Infotainment-System angezeigt.

Infotainment

Einführung

Erste Schritte

Einleitung zum Thema

Die Funktionen und Einstellungen am Infotainment sind länder- und ausstattungsabhängig

Vor der ersten Benutzung

Beachten Sie vor der ersten Benutzung die folgenden Punkte, um die angebotenen Funktionen und Einstellungen optimal nutzen zu können:

- Beachten Sie die grundlegenden Sicherheitshinweise »» Seite 182.
- Setzen Sie Infotainment auf Werkseinstellungen zurück.
- Suchen und speichern Sie die Lieblingsradiosender auf den Stationstasten, um diese schnell einstellen zu können.
- Verwenden Sie nur geeignete Audioquellen und Datenträger.
- Koppeln Sie ein Mobiltelefon, um die Telefonsteuerung über das Infotainment-System nutzen zu können.

- Verwenden Sie aktuelle Karten für die Navigation.
- Registrieren Sie sich in SEAT CONNECT, um die entsprechenden Dienste auszuführen.

Aktuelle Dokumentation im Anhang

Berücksichtigen Sie für die Verwendung von Infotainment und seinen Komponenten zusammen mit dieser Bedienungsanleitung die folgenden Unterlagen:

- Ergänzungen im Bordbuch Ihres Fahrzeugs.
- Bedienungsanleitung des Mobiltelefons oder der Audioquellen.
- Bedienungsanleitung der Datenträger und externe Player.
- Handbücher für Infotainment-Zubehör, das später eingebaut wurde oder zusätzlich verwendet wurde.
- Beschreibung der Dienste beim Ausführen von SEAT CONNECT-Diensten.

Sicherheitshinweise

Einige Funktionsbereiche können Links zu Webseiten Dritter enthalten. SEAT S.A. ist nicht Inhaber der Websites Dritter, auf die über die Links zugegriffen werden kann, und übernimmt keine Verantwortung für deren Inhalt.

Einige Funktionsbereiche können externe Informationen von Drittanbietern enthalten. SEAT S.A. übernimmt keine Haftung für die Richtigkeit, Aktualität und Vollständigkeit der Informationen oder für die Nichtverletzung von Rechten Dritter.

Radiosender und Besitzer von Datenträgern und Audioquellen sind für die von ihnen übermittelten Informationen verantwortlich.

Bitte beachten Sie, dass auf Parkplätzen, in Tunneln, hohen Gebäuden, Bergen oder aufgrund des Betriebs anderer elektrischer Geräte wie zum Beispiel Ladegeräten der Empfang des Radiosignals ebenfalls gestört werden kann.

Folien oder Aufkleber mit Metallschichten auf der Antenne und auf den Festplattenscheiben können den Radioempfang stören.

ACHTUNG

Der Zentralrechner des Infotainments ist mit den im Fahrzeug eingebauten Steuergeräten verbunden. Daher besteht ernsthafte Unfall- und Verletzungsgefahr, wenn der Zentralrechner repariert oder falsch aus- und eingebaut wird.

- Ersetzen Sie den Zentralrechner am Ende seiner Nutzungsdauer niemals durch einen anderen gebrauchten oder aus einem Fahrzeug stammenden Computer.
- Lassen Sie die Reparatur oder den Aus- und Einbau des Zentralrechners nur in

Fachwerkstätten durchführen. SEAT empfiehlt dazu einen SEAT-Händler aufzusuchen.

ACHTUNG

Das werksseitig eingebaute Radio mit integrierter Software ist mit den im Fahrzeug montierten Steuergeräten verbunden. Daher besteht ernsthafte Unfall- und Verletzungsgefahr, wenn das Radio repariert oder falsch aus- und eingebaut wird.

- Ersetzen Sie das Radio am Ende seiner Nutzungsdauer niemals durch ein anderes gebrauchtes oder aus einem Fahrzeug stammendes Radio.
- Lassen Sie die Reparatur oder den Aus- und Einbau des Radios nur in Fachwerkstätten durchführen. SEAT empfiehlt dazu einen SEAT-Händler aufzusuchen.

ACHTUNG

Wenn der Fahrer abgelenkt wird, kann das Unfälle und Verletzungen verursachen. Das Lesen der Bildschirminformationen und die Bedienung des Infotainments können Ihre Aufmerksamkeit vom Verkehr ablenken und einen Unfall verursachen.

- Fahren Sie immer aufmerksam und verantwortungsvoll im Verkehr.

ACHTUNG

Das Anschließen, Einlegen oder Entnehmen einer Audioquelle oder eines Datenträgers während der Fahrt kann vom Verkehrsgeschehen ablenken und zu Unfällen führen.

ACHTUNG

Stellen Sie die Lautstärke so ein, dass akustische Signale von außen jederzeit gut hörbar sind (z. B. die Sirenen der Rettungsdienste).

- Eine zu hoch eingestellte Lautstärke kann das Gehör schädigen, auch wenn die Geräuschbelastung nur kurzzeitig erfolgt.

ACHTUNG

Die folgenden Umstände können dazu führen, dass ein Notruf, ein Telefonanruf oder eine Datenübertragung nicht durchgeführt oder unterbrochen wird:

- Wenn Ihr aktueller Standort in Gebieten ohne oder mit unzureichendem Mobilfunk- und GPS-Empfang liegt. Dazu können auch Tunnel, Hochhausschluchten, Garagen, Parkhäuser, Unterführungen, Berge und Täler zählen.
- Wenn in Gebieten mit ausreichendem Mobilfunk- oder GPS-Empfang das Telefonnetz des Telekommunikationsanbieters gestört oder nicht verfügbar ist.
- Wenn die für Notrufe, Telefonanrufe und Datenübertragungen benötigten Bauteile

im Fahrzeug beschädigt, ohne Funktion oder ohne ausreichende elektrische Energie sind.

- Wenn der Akku des Mobiltelefons entleert ist oder einen unzureichenden Ladezustand aufweist.

ACHTUNG

In einigen Ländern und Mobilfunknetzen ist nur dann ein Hilferuf oder Notruf ausführbar, wenn das Mobiltelefon mit der Telefonschnittstelle des Fahrzeugs verbunden ist, im Inneren eine „entsperrte“ SIM-Karte mit ausreichendem Gesprächsguthaben vorhanden und ausreichender Netzempfang verfügbar ist.

ACHTUNG

Lesen und beachten Sie bei der Verwendung von Mobiltelefonen, Datenträgern, externen Geräten, externen Audio- und Medienquellen die Bedienungsanleitungen des jeweiligen Herstellers.

ACHTUNG

Verlegen Sie die Verbindungskabel der Audioquellen und externen Geräte so, dass sie den Fahrer nicht beeinträchtigen. »

⚠️ ACHTUNG

Das Wechseln oder Anschließen einer Audio- oder Medienquelle kann zu plötzlichen Veränderungen der Lautstärke führen.

- Setzen Sie vor dem Wechsel oder Anschluss einer Audio- oder Medienquelle die Lautstärke herab.

⚠️ ACHTUNG

Bei der Verwendung von Mobiltelefonen und Funkgeräte ohne Anschluss an die Außenantenne besteht die Möglichkeit, dass die Höchstwerte der elektromagnetischen Strahlung im Fahrzeuginnenraum überschritten werden und so die Gesundheit des Fahrers und der Fahrzeuginsassen gefährden. Das gilt auch bei einer nicht ordnungsgemäß installierten Außenantenne.

- Zwischen den Antennen des Mobiltelefons und aktiven Implantaten, wie bspw. einem Herzschrittmacher, muss ein Mindestabstand von 20 Zentimetern eingehalten werden, da Mobiltelefone deren Funktion beeinflussen können.
- Ein eingeschaltetes Mobiltelefon darf nicht in der Nähe bzw. direkt über dem aktiven Implantat, bspw. in der Brusttasche, aufbewahrt werden.
- Schalten Sie das Mobiltelefon unverzüglich aus, wenn Sie glauben, dass es ein aktives Implantat oder irgendein anderes medizinisches Gerät beeinträchtigen könnte.

⚠️ ACHTUNG

Unbefestigte oder nicht richtig gesicherte Mobiltelefone, externe Geräte und Zubehör können bei einem plötzlichen Fahr- oder Bremsmanöver sowie bei einem Unfall durch den Fahrzeuginnenraum geschleudert werden und Verletzungen verursachen.

- Befestigen Sie Mobiltelefone, externe Geräte und deren Zubehör außerhalb der Airbagentfaltungsgebiete oder verstauen Sie diese sicher.

⚠️ ACHTUNG

Die Mittelarmlehne kann die Bewegungsfreiheit der Arme des Fahrers beeinträchtigen und dadurch Unfälle und schwere Verletzungen verursachen.

- Ablagefach in der Mittelarmlehne während der Fahrt immer geschlossen halten.

⚠️ ACHTUNG

Wenn die Lichtverhältnisse nicht gut sind und der Bildschirm beschädigt oder verschmutzt ist, können die auf dem Bildschirm angezeigten Anzeigen und Informationen möglicherweise nicht oder nicht richtig gelesen werden.

- Die auf dem Bildschirm angezeigten Anzeigen und Informationen sollten niemals ein Risiko darstellen, das die Sicherheit ge-

fährdet. Der Bildschirm kann die Aufmerksamkeit des Fahrers nicht ersetzen.

⚠️ ACHTUNG

Radiosender können Katastrophen- oder Gefahrenmeldungen senden. Die folgenden Bedingungen verhindern, dass solche Benachrichtigungen empfangen oder gesendet werden:

- Wenn Ihr aktueller Standort in Gebieten ohne oder mit unzureichendem Radiosignal liegt. Dazu können auch Tunnel, Hochhaus-schluchten, Garagen, Parkhäuser, Unterführungen, Berge und Täler zählen.
- Wenn in Gebieten mit ausreichendem Empfang des Radiosignals die Frequenzbänder des Radiosenders Störungen aufweisen oder nicht verfügbar sind.
- Wenn die für den Radioempfang erforderlichen Lautsprecher und Bauteile im Fahrzeug beschädigt, ohne Funktion oder ohne ausreichende elektrische Energie sind.
- Wenn das Infotainment ausgeschaltet ist.

⚠️ ACHTUNG

Mobiltelefon an explosionsgefährdeten Orten ausschalten!

ACHTUNG

Fahrempfehlungen und angezeigte Verkehrszeichen des Navigationssystems können von der aktuellen Verkehrssituation abweichen.

- Verkehrszeichen, Signalanlagen, Verkehrsvorschriften und örtliche Gegebenheiten haben Vorrang vor Fahrempfehlungen und Navigationssystemangaben.
- Geschwindigkeit und Fahrweise den Sicht-, Wetter-, Fahrbahn- und Verkehrsverhältnissen anpassen.
- Bestimmte Umstände können die ursprünglich vorgesehene Fahrzeit und Strecke zum Zielort erheblich verlängern oder die Navigation dorthin sogar vorübergehend verhindern, beispielsweise wenn eine Straße für den Verkehr gesperrt ist.

Hinweis

In Umgebungen mit besonderen Vorschriften und wenn der Einsatz von Mobiltelefonen verboten ist, muss das Mobiltelefon immer ausgeschaltet sein. Die vom eingeschalteten Mobiltelefon ausgehende Strahlung kann Interferenzen an sensiblen technischen und medizinischen Geräten verursachen, was eine Fehlfunktion oder Beschädigung der Geräte zur Folge haben kann.

Hinweis

Durch eine zu laute oder verzerrte Wiedergabe können die Lautsprecher beschädigt werden.

Übersicht und Bedienungselemente

Connect System



Abb. 152 Allgemeine Übersicht: Bedieneinheiten und Anzeige in der 10 Zoll Ausführung

- ① Touchscreen. Über den Bildschirm können die Infotainment-Funktionen verwendet werden.
- ② Taste HOME.
⊞: Hauptmenü mit Widget-Ansichten.
- ③ ⊞: Hauptmenü im Ansichtsmodus Mosaik
③ Taste für direkten Zugriff auf die Assistenten und Fahrzeugeinstellungen.
- ④ Taktiler Bereich (zum Ein- und Ausschalten von Infotainment)
- ⑤ Taktile Bereiche (zum Erhöhen und Senken der Temperatur der Klimaanlage)
- ⑥ Taktile Bereiche (zum Erhöhen und Verringern der Lautstärke).

Media System

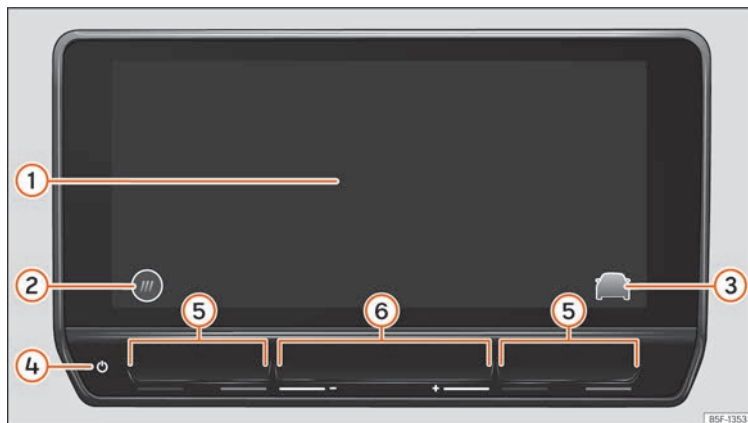

Abb. 153 Allgemeine Übersicht: Bedieneinheiten und Anzeige in der 8,25 Zoll Ausführung

- ① Touchscreen. Über den Bildschirm können die Infotainment-Funktionen verwendet werden.
- ② Dreh- und Druckknopf (zum Einstellen der Lautstärke und Aus- und Einschalten des Infotainment)
- ③ Dreh- und Druckknopf (zum Suchen und Auswählen)
- ④ Taste HOME (zum Öffnen der Startseite)
- ⑤ Radio/Multimedia » Seite 209
- ⑥ Telefon » Seite 223
- ⑦ Full Link » » Seite 200
- ⑧ Fahrzeuginformationen » » Seite 100
- ⑨ Einstellungen Fahrzeug » » Seite 101

Allgemeine Hinweise zur Bedienung

Verwendungshinweise

- Das Infotainment braucht einige Sekunden für den vollständigen Start des Systems und reagiert in dieser Zeit nicht auf Einträge. Während des Systemstarts kann nur das Systembild der Rückfahrkamera* angezeigt werden.
- Die Ansicht aller Anzeigen und Ausführung der Funktionen findet statt, nachdem das Infotainment-System gestartet ist. Die Dauer des System-Starts hängt von der Anzahl der Infotainment-Funktionen ab und kann bei sehr hohen oder sehr niedrigen Temperaturen länger als normal dauern.
- Bei der Verwendung des Infotainment und des entsprechenden Zubehörs, z. B. Ohr- und Kopfhörer, berücksichtigen länderspezifische Vorschriften und gesetzliche Bestimmungen.
- Einige Funktionen des Infotainment benötigen ein aktiviertes Benutzerkonto von SEAT CONNECT und eine Internetverbindung für das Fahrzeug. Die Datenübertragung darf zur Ausführung der Funktionen nicht eingeschränkt sein.
- Zur Verwendung des Infotainment muss lediglich eine Taste gedrückt oder auf den Bildschirm getippt werden.
- Für das korrekte Funktionieren des Infotainment ist es wichtig, dass es eingeschaltet ist und dass ggf. Datum und Uhrzeit im Fahrzeug richtig eingestellt sind.
- Wenn eine Funktionsfläche auf dem Bildschirm fehlt, handelt es sich nicht um einen Gerätedefekt, sondern um die spezifische Ausrüstung des Landes oder der Version.
- Einige Infotainment-Funktionen können nur bei stehendem Fahrzeug ausgewählt werden. In einigen Ländern muss zusätzlich die Parksperrtaste (Taste **P**) aktiviert oder der Wählhebel in Neutralstellung **N** gebracht werden. Dies ist keine Fehlfunktion, sondern entspricht den gesetzlichen Vorgaben.
- In einigen Ländern können Beschränkungen bezüglich der Nutzung von Geräten mit Bluetooth®-Technologie gelten. Informationen sind bei den örtlichen Behörden erhältlich.
- Wenn Sie die 12-Volt-Batterie abklemmen, schalten Sie die Zündung ein, bevor Sie das Infotainment erneut einschalten.
- Werden Änderungen an den Einstellungen vorgenommen, können die Anzeigen auf dem Bildschirm abweichen und das Infotainment kann sich teilweise anders verhalten als in dieser Anleitung beschrieben.
- Lassen Sie Reparaturen und Änderungen am Infotainment ausschließlich von einem Fachbetrieb durchführen. SEAT empfiehlt dazu einen SEAT-Händler aufzusuchen.
- Das Benutzen eines Mobiltelefons im Fahrzeuginneren kann zu Geräuschen in den Lautsprechern führen.
- In einigen Ländern schaltet das Infotainment automatisch ab, wenn der Motor abgestellt ist und der Ladezustand der 12-Volt-Batterie des Fahrzeugs niedrig ist.
- In einigen Fahrzeugen mit Einparkhilfe verringert sich die Lautstärke der Audioquelle automatisch, wenn der Rückwärtsgang eingelegt wird. Die Verringerung der Lautstärke kann eingestellt werden.
- Informationen zur mitgelieferten Software und den Lizenzbedingungen finden Sie unter **Einstellungen > Copyright**.
- Stellen Sie beim Verkauf oder der Vermietung des Fahrzeugs sicher, dass alle gespeicherten Daten, Dateien und Einstellungen gelöscht und ggf. externe Audioquellen und Datenträger entfernt wurden.

Hinweis

Weitere Informationen und Tipps zur Verwendung von Infotainment finden Sie im **Hilfemenü**.

Home Screen HOME

In der Bedien- und Anzeigeeinheit können Sie die Ansichten und Darstellung auf dem Startbildschirm konfigurieren oder die werksseitigen Formatvorlagen verwenden.

Wenn ein Symbol fehlt, handelt es sich nicht um einen Fehler, sondern um die spezifische Ausrüstung des Landes oder Ihres Gerätes.

Folgen Menüs können als Symbol auf dem Startbildschirm eingebunden werden:

Hauptmenüs auf dem Home Screen

	Navigation »» Seite 216
	Radio/Multimedia »» Seite 209
	Telefon »» Seite 223
	Full Link »» Seite 200
	Einstellungen »» Seite 190
	Fahrzeug »» Seite 101
	Daten »» Seite 100
	Klima »» Seite 166
	Klang
	Nutzer
 ^{a)}	Privater Modus »» Seite 199
	Store

	Rechtshinweis
	Hilfe

^{a)} In Abhängigkeit vom gewählten privaten Modus

Bedienung des Infotainment

Führen Sie die Funktionen und Einstellungen mit den Bedienelementen des Infotainments aus.

Je nach Ausstattung verfügt das Infotainment über unterschiedliche Bedienelemente:

- Touchscreen.
- Taktile Bereiche außerhalb des Bildschirms, z. B., Lautstärke [+ -].

Quick Guide (Kurzanleitung) öffnen

Es stehen weitere Informationen und Tipps zur Bedienung von Quick Guide (Kurzanleitung) des Infotainments zur Verfügung.

- Drücken Sie **HOME** > .

Infotainment ein- und ausschalten

Das Infotainment wird beim Einschalten der Zündung eingeschaltet, wenn es vorher nicht manuelle ausgeschaltet wurde.

Das Infotainment schaltet sich mit der zuletzt eingestellten Lautstärke ein, sofern diese

nicht die voreingestellte maximale Einschaltlautstärke überschreitet.

Das Infotainment schaltet sich automatisch aus, wenn die Fahrertür geöffnet wird und vorher die Zündung ausgeschaltet wurde.

Objekte verschieben und Lautstärke einstellen

Verschieben Sie Objekte auf dem Bildschirm, um Einstellungen anzupassen, z. B. mit Schiebereglern oder um Bereiche eines Menüs zu verschieben.

Gestalten Sie individuell Menüs und Ansichten je nach Ausstattung.

Bilder und Karten vergrößern und verkleinern

Tipp: benutzen Sie den Daumen und Zeigefinger.

- Tippen Sie mit beiden Fingern gleichzeitig auf die Karte und halten Sie die Finger auf dem Bildschirm.
- Bewegen Sie Daumen und Finger langsam voneinander weg, um die Ansichten zu vergrößern. Bewegen Sie Daumen und Finger langsam aufeinander zu, um die Ansichten zu verkleinern.

Hinweis

Wenn Sie das Infotainment bei ausgeschalteter Zündung manuell einschalten, wird es »

nach ca. 30 Minuten automatisch ausgeschaltet.

Infotainment individuell gestalten

Gestalten Sie Menüs und Ansichten des Infotainment individuell, um schnell auf die bevorzugten oder am häufigsten verwendeten Funktionen zuzugreifen.

Das Hauptmenü enthält Funktionsflächen für den Zugriff auf alle Infotainment-Anwendungen.

Individuell gestaltete Menüs konfigurieren

In allen Ansichten (außer Main Menu, Stand-By, Parking, Speller und Full Link) finden Sie im unteren Bildschirmbereich direkte Zugriffe auf die Funktionen des personalisierbaren Systems. Löschen, wechseln oder ändern Sie die Anordnung mittels der Konfiguration.

- Halten Sie den Finger auf einem der Symbole (oder tippen Sie auf das Symbol einer leeren Position), um ein Zusatzfenster einzublenden.
- Wählen Sie ein Symbol aus der Anwendungsleiste.
- X drücken, um ein Symbol zu löschen.
- Tippen Sie auf eines der Symbole im Zusatzfenster, um den Wert zu wechseln.

- Finger auf einem der Symbole halten und in die gewünschte Position ziehen.
- Tippen Sie im Zusatzfenster auf X, um den Bearbeitungsmodus zu schließen.

Individuell gestaltete Menüs anpassen

- Drücken Sie eine Funktionsfläche in einem individuell gestalteten Menü und halten Sie den Finger auf dem Bildschirm, bis sich ein Zusatzfenster öffnet.
- Tippen Sie auf die Funktionsfläche, der Sie eine Funktion hinzufügen möchten.
- Um zum personalisierten Menü zurückzukehren, tippen Sie auf Schließen.

Hinweis

- **Es sind mindestens immer zwei individuell gestaltete Menüs verfügbar. Diese können nicht gelöscht werden.**
- **Es dürfen maximal weitere zwei individuell gestaltete Menüs hinzugefügt werden (insgesamt also maximal vier individuell gestaltete Menüs).**
- **Für einige Funktionsflächen stehen mehr Funktionen zur Verfügung, als auf den ersten Blick im Zusatzfenster zu sehen sind. Um alle Funktionen zu finden, schieben Sie den Bildschirm im Zusatzfenster nach links oder rechts.**
- **Für das Dropdown-Menü stehen mehr Funktionen zur Verfügung, als auf den ersten Blick im Zusatzfenster zu sehen sind.**

Um alle Funktionen zu finden, schieben Sie den Bildschirm im Zusatzfenster nach links oder rechts.

- Die Schnellzugriffsleiste kann während der Fahrt nicht aufgerufen werden.

Einstellungen (System und Klang)

Die Auswahl der möglichen Einstellungen hängt vom Land, des jeweiligen Gerätes und der Ausstattung des Fahrzeugs ab.

Einstellungen ändern



Die Bedeutung der folgenden Symbole gilt für alle System- und Klangeinstellungen.

Die Änderungen werden automatisch beim Schließen eines Menüs übernommen.

Symbol und dessen Bedeutung

<input checked="" type="checkbox"/> / <input checked="" type="radio"/>	Die Einstellung ist ausgewählt und aktiviert oder eingeschaltet.
<input type="checkbox"/> / <input type="radio"/>	Die Einstellung ist nicht ausgewählt, deaktiviert oder ausgeschaltet.
▼	Um eine Dropdown-Liste zu öffnen.
+	Um einen Einstellwert zu erhöhen.
-	Um einen Einstellwert zu verringern.
<	Um schrittweise zurück zu spulen.

Symbol und dessen Bedeutung

	Um schrittweise vor zu spulen.
	Um einen Einstellwert stufenlos mit dem Schieberegler zu ändern.

Klangeinstellungen

Zugriff auf Einstellungen Klang: **HOME** > 

In Klangeinstellungen können folgende Funktionen, Informationen und Einstellungsmöglichkeiten verfügbar sein:

- Equalizer.
- Position.
- Einstellungen.

Einstellungen System

Zugriff auf Systemeinstellungen: **HOME** > 

In Systemeinstellungen können folgende Funktionen, Informationen und Einstellungsmöglichkeiten verfügbar sein:

- Bildschirm.
- Zeit und Datum.
- Sprache.
- Zusätzliche Tastatursprachen.
- Einheiten.
- Sprachbedienung.
- WLAN.
- Apps und Services

- Mobile Geräte verwalten.
- Zurücksetzen auf Werkseinstellung.
- Systeminformationen.
- Copyright.
- Konfigurationsassistent.

Lautstärke externer Audioquellen anpassen

Wenn Sie die Wiedergabelautstärke für eine externe Audioquelle erhöhen möchten, so setzen Sie vorher die Lautstärke am Infotainment herab.

Wenn die angeschlossene Audioquelle **zu leise** wiedergegeben wird, erhöhen Sie **Ausgangslautstärke** an der externen Audioquelle. Wenn das nicht ausreicht, setzen Sie die **Eingangslautstärke** auf **Mittel** oder **Laut**.

Wenn die angeschlossene externe Audioquelle **zu laut** oder **verzerrt** wiedergegeben wird, verringern Sie die **Ausgangslautstärke** an der externen Audioquelle. Wenn das nicht ausreicht, setzen Sie die **Eingangslautstärke** auf **Mittel** oder **Leise**.

Bildschirm reinigen

Entfernen Sie hartnäckigen Schmutz vorsichtig und ohne aggressive Reinigungsmittel einzusetzen. Um den Bildschirm zu reinigen, empfehlen wir Folgendes:

- Infotainment ist ausgeschaltet.
- Ein sauberes, weiches und Wasser angefeuchtetes Tuch verwenden **» Seite 380**.
- Bei hartnäckigem Schmutz: Den Schmutz mit etwas Wasser anfeuchten. Dann vorsichtig mit einem sauberen und weichen Tuch entfernen.

ⓘ VORSICHT

Das Reinigen des Bildschirms mit ungeeigneten oder trockenen Reinigungsmitteln kann zu Beschädigungen führen.

- **Beim Reinigen nur leicht drücken.**
- **Keine aggressiven Reinigungsmittel oder Lösungsmittel verwenden. Solche Produkte können das Gerät beschädigen und den Bildschirm „verdunkeln“.**

Eingetragene Marken, Lizenzen und Urheberrechte

Eingetragene Marken und Lizenzen

Gewisse Begriffe in diesem Handbuch sind mit dem Symbol [®] oder [™] versehen. Diese Symbole kennzeichnen ein Warenzeichen oder ein eingetragenes Warenzeichen. Das Fehlen dieses Symbols bedeutet jedoch nicht unbedingt, dass der betreffende Begriff frei verwendet werden darf. **»**

Andere Produktbezeichnungen sind eingetragene Warenzeichen oder Warenzeichen der jeweiligen Rechteinhaber.

- Manufactured under license from Dolby Laboratories. Dolby and the double-D symbol are trademarks of Dolby Laboratories.
- Manufactured under license from Dolby Laboratories. Dolby, Pro Logic and the double-D symbol are trademarks of Dolby Laboratories.
- Android Auto™ ist eine geschützte Marke der Google Inc.
- Apple CarPlay™ ist eine geschützte Marke der Apple Inc.
- Bluetooth® ist eine eingetragene Marke von Bluetooth® SIG, Inc. iPod®, iPad® und iPhone® sind Markenzeichen von Apple Inc.
- MirrorLink® und das Logo MirrorLink sind geschützte Marken von Car Connectivity Consortium LLC.
- Windows® ist eine eingetragene Marke von Microsoft Corporation, Redmond, USA.
- Die Technologie und Patente der MPEG-4 HE-AAC Audiocodierung sind lizenziert von Fraunhofer IIS.
- Dieses Produkt ist durch bestimmte Rechten an geistigem und gewerblichem Eigentum

der Microsoft Corporation geschützt. Die Verwendung oder der Vertrieb derartiger Technologie außerhalb dieses Produkts ohne eine Lizenz von Microsoft oder einer autorisierten Microsoft-Niederlassung ist untersagt.

Urheberrechte

Die auf Datenträgern und Audioquellen gespeicherten Audio- und Videodateien unterliegen in der Regel dem Schutz des Urheberrechts nach den jeweils anwendbaren internationalen und nationalen Bestimmungen. Gesetzliche Bestimmungen beachten!

Technische Daten

Radio mit integrierter Hardware (8,25")¹⁾

Das werksseitig im Fahrzeug verbaute Radio mit integrierter Hardware enthält länderspezifische Komponenten und Software zur Anbindung und zur Ausführung von Fahrzeug-, Komfort- und Infotainment-Funktionen.

Die entsprechenden Anzeigen werden auf dem Radiobildschirm und teilweise im Kombi-Instrument angezeigt.

- Kapazitiver Farbbildschirm:

- 8,25 Zoll Ausführung, TFT, WVGA: 1082 × 480 Pixel.
- Taktile Bedienung über den Gerätebildschirm, den Dreh- und Druckknopf, den Menüknopf und die Tasten am Multifunktionslenkrad.

Zentralrechner mit Bedien- und Anzeigeeinheit (10")²⁾

Der werksseitig im Fahrzeug verbaute Zentralrechner enthält länderspezifische Komponenten und Software zur Anbindung und zur Ausführung von Fahrzeug-, Komfort- und Infotainment-Funktionen.

Die entsprechenden Anzeigen werden auf dem Bildschirm der Bedien- und Anzeigeeinheit und teilweise im Kombi-Instrument angezeigt.

- Kapazitiver Farbbildschirm:
- Gerätebedienung mit:
 - Taktile Bereiche. Taktile Bedienung.
 - Tasten am Multifunktionslenkrad.
 - Näherungssensoren und Gestensteuerung.

Fahrzeug- und Komfortfunktionen

- Einstellungen der Fahrerassistenzsysteme.

¹⁾ Bezeichnung des Gerätes: Media System

²⁾ Bezeichnung des Gerätes: Connect System.

- Einstellungen der Heizung und Klimaanlage.
- Einstellungen der Funktionen von Licht und Sicht.
- Einstellungen der Komfortfunktionen.
- Einstellungen für Einparken und Rangieren.

Klangsystem

Grundausstattung:

Das werksseitig gelieferte Infotainment ist wie folgt ausgestattet:

- Lautsprecher an verschiedenen Punkten und mit unterschiedlichen Leistungsstufen (Watt).
- Interner Verstärker je nach System:
 - 4 Lautsprecher: 2 x 20 W
 - 7 Lautsprecher: 5 x 20 W
- Einstellungsmöglichkeiten:
 - Equalizer, je nach System:
 - 4 Lautsprecher: Höhen, Mitten und Tiefen.
 - 7 Lautsprecher: 5 Frequenzbänder oder vordefinierte Einstellungen.
 - Klangverteilung je nach System:
 - 4 Lautsprecher: Balance (links/rechts)
 - 7 Lautsprecher: Balance + Fader (links/rechts/vorne/hinten).
 - Klangoptimierung nach Zonen (gilt für das System mit 7 Lautsprechern):

- Manuell (Fahrer und Alle)
- Automatisch je nach belegten Sitzen.

Optionales Klangsystem

Das Infotainment kann mit einem optionalen Klangsystem wie folgt erweitert werden:

- 10 Lautsprecher an verschiedenen Punkten und mit unterschiedlichen Leistungsstufen (Watt).
- Externer Verstärker (340 W Ethernet), der die vom Zentralrechner gesendeten Audiosignale verarbeitet.
- Ansteuerung der Lautsprecherkanäle durch Endphasen Klasse AB.
- Audiosignalverarbeitung im internen, digitalen Signalprozessor (DSP).
- Separater Subwoofer im Kofferraum.
- Einstellungsmöglichkeiten:
 - Benutzer-Equalizer: 5 Bänder.
 - Von BEATS® vordefinierte Equalizer-Einstellungen (Signature, Active, Immersive und Voice).
 - Klangverteilung: Balance + Fader (links/rechts/vorne/hinten).
 - Klangoptimierung nach Zonen:
 - Manuell (Fahrer, Vorn und Alle)
 - Automatisch je nach belegtem Sitz.
 - Subwoofer-Lautstärke.
 - Surround-Einstellungen.

Konnektivität

WLAN

- WLAN gemäß IEEE 802.11 b/g/n.
- Übertragung in 2,4 GHz und 5 GHz.
- Drei WLAN-Modi gleichzeitig:
 - Tethering (2,4 GHz).
 - Zugangspunkt von 2,4 GHz.
- *Connect System*:
 - Anschluss bis zu 8 WLAN-Geräte gleichzeitig.
- *Media System*:
 - Anschluss bis zu 2 WLAN-Geräte gleichzeitig.
- *Connect System*:
 - Internetverbindung über WLAN:
 - Tethering über Kundentelefon.
 - Zugangspunkt für Kunden (clients) im Fahrzeug.
- *Media System*:
 - Internetverbindung über WLAN:
 - Apple CarPlay wireless.
- Apple CarPlay und Android Auto über WLAN.
- Vereinfachter Kopplungsprozess über WPS oder QR-Code.

Bluetooth®-Profil

Es können maximal zwei mobile Geräte an die Bluetooth®-Freisprechanlage und ein drittes »

an Bluetooth® als Musikplayer angeschlossen werden.

Wenn ein Mobiltelefon mit dem Telefonsteuerungssystem verbunden ist, findet ein Datenaustausch über eines der Bluetooth®-Profile statt.

- **Profil Freisprechtelefon (HFP):** mit dem HFP-Profil können Sie über das Infotainment-System die Anrufe verwalten.
- **Audio-Profil (A2DP):** Dieses Profil ermöglicht die Audio-Übertragung in Stereoqualität. Möglicherweise wird die Verbindung mit zusätzlichen Profilen zur Steuerung und Überwachung der Wiedergabe.
- **Profil für Agenda-Download (PBAP):** Ermöglicht, die Kontakte aus dem Telefonbuch des Mobiltelefons herunterzuladen.
- **Profil der Nachrichtenübermittlung (MAP):** Ermöglicht das Herunterladen und Synchronisieren von Kurznachrichten (SMS).

Datenübertragung

SEAT CONNECT

Einleitung zum Thema



Zur Nutzung von SEAT CONNECT muss dies zuerst online durch Abschluss eines Vertrages von SEAT CONNECT mit SEAT S.A. aktiviert werden und unterliegt je nach Land einer zeitweiligen Nutzungsbeschränkung.

Sowohl die von SEAT angebotene SEAT CONNECT Dienstportfolios als auch einzelne Dienste können auch ohne weitere Ankündigung geändert, eingestellt, deaktiviert, reaktiviert, umbenannt und erweitert werden.

Unter <https://my.seat> können Sie ein Nutzerkonto erstellen, die Beschreibung und weitere Informationen konsultieren.

Die Ausführung und Verfügbarkeit der SEAT CONNECT Dienste und Dienstportfolios kann länderspezifisch sowie fahrzeug- und ausstattungsabhängig unterschiedlich sein.

Konnektivitäts-Statusanzeigen

 [weiß]	Vollständige Konnektivität, alle Dienste sind aktiviert
 [grau]	Begrenzte Konnektivität, einige Dienste sind möglicherweise nicht verfügbar.
kein Symbol	Keine Konnektivität, es stehen keine Dienste zur Verfügung.

Die Spracherkennungs- oder Suchtechnologie von SEAT CONNECT erkennt noch bietet es Ergebnisse für alle Wörter.

Einige SEAT CONNECT-Dienste benötigen eine Registrierung und für andere ist keine Registrierung erforderlich.

Dienstbeschreibung

Lesen und beachten Sie vor der Ausführung der SEAT CONNECT-Dienste die entsprechende Dienstbeschreibung. Die Beschreibungen werden in unregelmäßigen Abständen aktualisiert und online unter <https://my.seat> bereitgestellt.

- Verwenden Sie stets die neueste Ausgabe der jeweiligen Dienstbeschreibung.

ACHTUNG

In Gebieten mit unzureichender Mobilfunk- und GPS-Empfang können keine Notrufe und Telefonate ausgeführt und keine Daten

übermittelt werden. Wenn möglich, ändern Sie Ihren Standort.

VORSICHT

Fahrzeugbeschädigungen können durch Faktoren entstehen, die außerhalb der Kontrolle von SEAT S.A. liegen. Dazu zählen insbesondere:

- **Missbrauch mobiler Endgeräte.**
- **Datenverlust bei der Übertragung.**
- **Ungeeignete und schadhafte Anwendungsprogramme Dritter.**
- **Schadsoftware auf Datenträgern, Computern, Tablets oder Mobilfunkgeräten.**

Dienstportfolio

Die hier gezeigte anfängliche Vergabe der Dienste entspricht der dritten Generation der SEAT CONNECT-Dienste und stellt das maximale Dienstportfolio dar. Das maximal mögliche Portfolio ist nur bei einigen Fahrzeugmodellen verfügbar. Über die Fahrzeuglebensdauer können Sie die hier gezeigte Vergabe ändern.

Nach Aktivierung der Dienstverwaltung im Infotainment können Sie prüfen, ob und welche Dienste das Fahrzeug anbietet.

In einigen Ländern und im Falle einer Vertragsverlängerung können die angebotenen »

Dienste anders kombiniert werden als hier angegeben. Sie können auch je nach Baujahr des Fahrzeugs variieren. Die genannten Dienste entsprechen der dritten Generation von SEAT CONNECT.

SEAT CONNECT Dienste und Funktionen, die nicht aktiviert werden müssen

Folgende Dienste funktionieren ohne Aktivierung des SEAT CONNECT:

- Öffentlicher Notruf-Service.
- Privater Modus.
- Rechtshinweis.

SEAT CONNECT Dienste

Die SEAT CONNECT Dienste sind:

- Privater Notruf
- Öffentlicher Notruf
- Pannruf
- Kundendienst
- Service Terminplanung
- Online-Aktualisierung des Systems
- Personalisierung
- SEAT CONNECT aktivieren
- Privater Modus (Deaktivierung der Dienste)
- Nutzer löschen / Auf Werkseinstellungen zurücksetzen
- Ferngesteuerte Standheizung

- Fernöffnung
- Hupe und Blinker
- Fahrzeugstatus inkl. Türen und Licht
- Fahrdaten
- Bericht zum Fahrzeugstatus
- Benachrichtigung der Diebstahlwarnanlage
- Gebietsbenachrichtigung
- Geschwindigkeitsbenachrichtigung
- Online-Aktualisierung der Karten
- Suche nach Sonderzielen
- Tankstellen
- Online Verkehrsinformationen
- Parkplätze
- Online-Aktualisierung des Infotainment
- Online-Berechnung der Route
- Gefahreninformationen
- Diktieren
- Natürliche Sprachbedienung für Apps von Infotainment, Medien und Radio
- Natürliche Sprachbedienung für Ziele und Adressen
- Webradio
- Online-Medien
- Online-Routenimport
- Online-Zielimport
- Ferngesteuerte Standlüftung

- Parkposition
- Privater Modus
- Rechtshinweis

SEAT CONNECT Dienste für Hybrid-Fahrzeuge

Nur für Elektro- und Hybrid-Fahrzeuge verfügbar.

- Ferngesteuerte Klimaanlage
 - e-Manager
 - Abfahrtszeiten
 - außerdem noch alle im vorherigen Abschnitt aufgeführte SEAT CONNECT Dienste
- » Seite 196.

Individuelle Optionen von SEAT CONNECT

- In-Car Apps. Diese Apps können direkt im Infotainment über den In-Car Store erworben und installiert werden.
- Full Link.
- Datenpakete. Entgeltliche Datentarife für die Verwendung der Online-Funktionen, z. B. 2 GB monatlich.

Hinweis

- **Der öffentliche Notruf-Service ist unabhängig von der Anmeldung im Infotainment verfügbar.**
- **Die Personalisierung und der Erwerb von In-Car-Apps erfordern die Anmeldung am**

Infotainment, die Aktivierung des Fahrzeugs in einem SEAT CONNECT-Konto ist jedoch nicht erforderlich.

SEAT CONNECT und S-PIN Aktivierung

SEAT CONNECT aktivieren

Zur Aktivierung von SEAT CONNECT (einschließlich Registrierung) sind folgende Schritte notwendig:

- Erstellen Sie ein Benutzerkonto unter <https://my.seat> oder direkt über das Infotainment im Menü Benutzerverwaltung.
- Bestellen Sie SEAT CONNECT und aktivieren Sie es.
- Fügen Sie das Fahrzeug Ihres Benutzerkonto hinzu.
- Weisen Sie den Besitz nach.
- Weisen Sie Ihre Identität nach. Dies ist nur erforderlich, wenn Sie sicherheitsrelevante SEAT CONNECT-Dienste ausführen möchten.
- Sie können dies unter <https://my.seat> oder direkt über das Infotainment aktivieren. Zur Aktivierung über Infotainment gehen Sie wie folgt vor:

10" **HOME > Nutzerverwaltung > Hauptnutzer werden.**

8,25" **MENÜ > Nutzerverwaltung > Hauptnutzer werden.**

Befolgen Sie die übrigen Anzeigen und Informationen, die im Infotainment angezeigt werden. Während der Aktivierung werden Sie möglicherweise aufgefordert, eine S-PIN zu erstellen.

Aktualisierungsmöglichkeit

10-Zoll-Infotainment	Ja
8,25-Zoll-Infotainment	Ja
SEAT CONNECT Portal	Ja
App für SEAT CONNECT	Ja

Mehr Informationen unter <https://my.seat/faqs>.

S-PIN

Die S-PIN ist eine mehrstellige Zahlenfolge, die bei der Registrierung von SEAT CONNECT ausgewählt werden kann.

Vermeiden Sie beim Erstellen der S-PIN leicht zu erratende Zahlenfolgen und bekannte Geburtsdaten. Sie können die S-PIN im Benutzerkonto von SEAT CONNECT unter „Kontoeinstellungen“ ändern.

Die S-PIN wird beispielsweise benötigt, um Ihr Benutzerprofil zu schützen oder um einen für die Sicherheit Ihres Fahrzeugs relevanten SEAT CONNECT-Dienst auszuführen.

Sie müssen diese S-PIN absolut vertraulich behandeln. Wenn Sie die S-PIN an Dritte weitergeben, müssen Sie diese aus Sicherheitsgründen sofort ändern.

Eigentums- und Identitätsnachweis

Hauptnutzer werden (Eigentumsnachweis). 2-Schlüssel-Methode.

Um Hauptnutzer zu werden und somit den Besitz des Fahrzeugs nachzuweisen, benötigen Sie beide Fahrzeugschlüssel. Der Eigentumsnachweis erfolgt im Fahrzeug während der Registrierung oder, falls Sie bereits über ein Benutzerkonto von SEAT CONNECT verfügen, müssen Sie sich über das Infotainment einloggen und anschließend auf **Benutzerverwaltung** gehen

- Schalten Sie die Zündung und das Infotainment-System ein.
- Registrieren Sie sich im Infotainment unter SEAT CONNECT.
- **Oder:** öffnen Sie das Menü **Benutzerverwaltung > Einstellungen > Hauptnutzer werden** und folgen Sie den Anweisungen.
- Drücken Sie Öffnungstaste am ersten Fahrzeugschlüssel.
- Drücken Sie Öffnungstaste am zweiten Fahrzeugschlüssel.

»

Sobald das Infotainment die Befehle per Funk verarbeitet hat, wird der Eigentumsnachweis abgeschlossen. Im Portal SEAT CONNECT können Sie den aktuellen Zustand kontrollieren.

Wie weise ich das Eigentum nach?

10"-Infotainment	2-Schlüssel-Methode.
8,25"-Infotainment	2-Schlüssel-Methode.
SEAT CONNECT Portal	Ist nicht möglich
App für SEAT CONNECT	Ist nicht möglich

Identitätsnachweis (SEAT Ident)

Der Identitätsnachweis muss durchgeführt werden, bevor Sie sicherheitsrelevante SEAT CONNECT-Dienste wie zum Beispiel die „Fernöffnung“ nutzen können. Der Identitätsnachweis kann auf zwei Arten erfolgen:

- Persönlich bei einem SEAT-Händler.
- Weitere Informationen zu SEAT Ident finden Sie im SEAT CONNECT-Portal unter <https://my.seat>.

Gesetzliche Bestimmungen

Während der Nutzung der SEAT CONNECT-Dienste werden Informationen online über das Fahrzeug übertragen und verarbeitet.

Solche Daten können auch (zumindest indirekt) Informationen über den betroffenen Fahrer geben, beispielsweise das Fahrverhalten und den Standort. Als Vertragspartner im SEAT CONNECT-Vertrag mit SEAT S.A., müssen Sie sicherstellen, dass während der Nutzung Ihres Fahrzeugs durch andere Fahrer (z. B. Familie oder Freunde) der Datenschutz und die persönlichen Rechte gewahrt werden. Daher müssen Sie den Fahrer im Voraus darüber informieren, dass das Fahrzeug Daten online überträgt und empfängt und dass Sie auf diese Daten zugreifen können.

Das Missachten der Informationspflicht kann bestimmte Rechte der Insassen verletzen.

Der Benutzer kann die Datenübermittlung jederzeit mittels des privaten Modus verwalten. Weitere Informationen finden Sie unter: <https://my.seat/faq>.

Tracking-Dienste: Alle Insassen befragen

Tracking-Dienste benötigen geografische Daten und Fahrzeugdaten, zum Beispiel um festzustellen, ob das Fahrzeug aktuell innerhalb festgelegter Geschwindigkeitsbegrenzungen verwendet wird, wo das Fahrzeug abgestellt wurde oder ob es innerhalb geografisch festgelegten Gebiet verwendet wird. Diese Informationen werden im SEAT CONNECT Portal und in der SEAT CONNECT App angezeigt.

Befragen Sie daher alle Insassen vor der Fahrt, ob sie mit den aktivierten Diensten einverstanden sind. Ist dies nicht der Fall, deaktivieren Sie den betreffenden Dienst (wenn möglich) oder schließen Sie den Insassen von der Fahrzeugnutzung aus.

GPS-Tracking: Kennzeichen

Wenn das Fahrzeug werksseitig mit einem Steuergerät ausgestattet ist, das die aktuelle Geoposition und Geschwindigkeit übermittelt wird, dann befindet sich im Fahrzeug grundsätzlich dieses Kennzeichen, z. B. an der Dachkonsole. Das Fehlen des Kennzeichens im Fahrzeug, ist keine Gewähr dafür, dass das Steuergerät nicht doch die aktuelle Geoposition und Geschwindigkeit des Fahrzeugs übermittelt.

Persönliche Daten

SEAT schützt Ihre persönlichen Daten und verwendet sie nur, soweit dies gesetzlich zulässig ist oder Sie bei einer Nutzung Ihre Einwilligung erteilt haben. Detaillierte Informationen zur Datenverarbeitung in Bezug auf SEAT CONNECT-Dienste finden Sie in der Datenschutzerklärung, auf die Sie in der jeweils aktuellen Fassung auf der SEAT-Website zugreifen können.

Dauerhafte Weitergabe des Fahrzeugs

Wenn Ihnen eine andere Person das Fahrzeug für eine dauerhafte Nutzung überlassen hat

(z. B. wenn Sie ein Gebrauchtfahrzeug kaufen), ist SEAT CONNECT möglicherweise bereits aktiviert und der vorherige Benutzer hat weiterhin die Möglichkeit, auf die über SEAT CONNECT registrierten Daten zuzugreifen und bestimmte Funktionen Ihres Fahrzeugs zu steuern.

Im Infotainment können Sie prüfen, ob Ihr Fahrzeug einer Person als Hauptnutzer zugeordnet ist. In diesem Fall können Sie sich als Hauptnutzer des Fahrzeugs registrieren und so den vorherigen Hauptnutzer automatisch löschen. Alternativ können Sie über das Infotainment den bisherigen Nutzer dauerhaft als Hauptnutzer löschen sowie das Fahrzeug in den Offline-Modus setzen und damit die Kommunikation Ihres Fahrzeugs mit dem Datenserver von SEAT S.A. wie die Verarbeitung von persönlichen Daten und Fahrzeugdaten einschränken.

SEAT CONNECT Dienste deaktivieren

Folgende Funktionen stehen im Infotainment zur Verfügung, um die SEAT CONNECT Dienste zu deaktivieren und zu aktivieren:

- Zentrale Deaktivierung oder Aktivierung
- Individuelle Deaktivierung oder Aktivierung

Sie können die entsprechenden Dienste erneut ausführen, nachdem Sie die Deaktivierung im Infotainment aufgehoben haben.

Hinweis

Gesetzlich erforderliche Dienste und deren Datenübertragungen können nicht abgeschaltet und nicht deaktiviert werden, z. B. das öffentliche Notrufsystem.

Störungen

Auch wenn Voraussetzungen für die Nutzung der SEAT CONNECT Dienste erfüllt sind, kann die Ausführung dieser Dienste durch Faktoren gestört oder unterbunden werden, die außerhalb der Kontrolle von SEAT S.A. liegen. Dazu zählen insbesondere:

- Wartungen, Reparaturen, Deaktivierung, Software-Updates und technische Erweiterungen an den Telekommunikationsanlagen, Satelliten, Servern und Datenbanken.
- Wechsel des Mobilfunkstandards zur Übertragung von mobilen Daten durch die Telekommunikationsanbieter, z. B. von UMTS auf EDGE oder GPRS.
- Abschalten eines bereits vorhandenen Mobilfunkstandards durch Telekommunikationsanbieter.
- Störung, Beeinträchtigung oder Unterbrechung des Mobilfunk- und GPS-Empfangs, z.

B. durch hohe Geschwindigkeiten, Sonnenstürme, Witterungseinflüsse, landschaftliche Gegebenheiten, Störeinrichtungen und intensive Mobilfunknutzung in den betreffenden Funkzellen.

- Wenn Ihr aktueller Standort in Gebieten ohne oder mit unzureichendem Mobilfunk- und GPS-Empfang liegt. Dazu können auch Tunnel, Hochhausschluchten, Garagen, Parkhäuser, Unterführungen, Berge und Täler zählen.
- Eingeschränkte Verfügbarkeit, Unvollständigkeit oder Fehlerhaftigkeit fremder Informationen von Drittanbietern, z. B. Kartendarstellungen.
- Länder und Regionen, in denen SEAT CONNECT nicht angeboten wird.

Dienstverwaltung

Öffnen Sie die Einstellungen in **Nutzer** und gehen Sie auf **Privatsphäre und Dienste**. Sie können im Infotainment folgendes durchführen:

- Nachfragen welche SEAT CONNECT Dienste aktuelle im Fahrzeug verfügbar sind.
- Die Anzahl der aktivierten und deaktivierten SEAT CONNECT Dienste.
- SEAT CONNECT Dienste aktivieren.

Weitere Informationen unter <https://my.seat>. »

Einstellungen der Privatsphäre und Dienste

SEAT CONNECT Dienste können einzeln aktiviert und deaktiviert werden. Dazu müssen Sie nur die entsprechende Checkbox des Dienstes, den Sie aktivieren oder deaktivieren möchten, markieren. Wenn Sie alle Dienste gleichzeitig deaktivieren möchten, wählen Sie die Option privater Modus.

Privater Modus

Ermöglicht die Deaktivierung oder Aktivierung der Dienste in Abhängigkeit von der gewählten Stufe der Privatsphäre.

 Tracking	Standort teilen. Hauptnutzer und Mitnutzer können sich Daten des Standorts im Portal oder in der Anwendung SEAT CONNECT anzeigen lassen.
 Standort	Standort nutzen. Die Daten zum Standort, Fahrzeug und Nutzer werden für die Dienste genutzt.
 Individuell	Keine Standortangabe. Nur Fahrzeugdaten und Nutzerdaten werden für die Dienste genutzt.
 Inkognito	Maximale Privatsphäre. Ihre Dienste sind deaktiviert. Nur die gesetzlich erforderlichen Dienste nutzen Daten.

Die Einstellungsmöglichkeiten stehen nicht in allen Märkten und in allen Fahrzeugmodellen zur Verfügung.

Hinweis

Wenn Sie alle SEAT CONNECT Dienste deaktivieren, kann OCU weiterhin Daten übertragen.

Full Link

Einleitung zum Thema

Full Link ermöglicht die Anzeige und Verwendung von Inhalten und Funktionen, die auf dem Mobiltelefon auf dem Bildschirm des Infotainment-Systems angezeigt werden.

Dazu muss das Mobiltelefon über eine USB-Schnittstelle mit Infotainment verbunden sein.

Einige Technologien können auch von Wireless Full Link über die Bluetooth®-Schnittstelle und eine WLAN-Verbindung verwendet werden.

Folgende Technologien können zur Verfügung stehen:



- Apple CarPlay™
- Apple CarPlay™ Wireless
- Android Auto™
- MirrorLink®

Die Verfügbarkeit der in Full Link eingebundenen Technologien hängt vom Land und vom verwendeten Mobiltelefon ab.

Mehr Informationen finden Sie auf der Website von SEAT (www.seat.com).

Zugriff auf das Hauptmenü Full Link

Die Navigation zum Hauptmenü Full Link hängt vom verwendeten Infotainment-System ab.

- Ansicht : drücken Sie auf **Full Link**
- Ansicht : drücken Sie **Menü > Full Link**
- **ODER:** drücken Sie **APP**.

Wireless Full Link konfigurieren

Um Wireless Full Link nutzen zu können, müssen Sie zuerst das Mobiltelefon mit Infotainment koppeln. Gehen Sie dafür wie folgt vor:

Ein Mobiltelefon zum ersten Mal anschließen.

- Entriegeln Sie das Mobiltelefon.
- Schließen Sie den WLAN-Empfang und Bluetooth® am Mobiltelefon an.
- Schließen Sie das Mobiltelefon mit einem USB-Kabel oder über Bluetooth® mit dem Infotainment an.
- Gehen Sie in das Hauptmenü Full Link, wenn es nicht automatisch eingeblendet wird.
- Wählen Sie das Mobiltelefon und die gewünschte Technologie aus.
- Bestätigen Sie Autorisierungsanfragen auf dem Mobiltelefon, um die erforderlichen

Berechtigungen für das Infotainment zu erteilen.

- Trennen Sie den USB-Anschluss und verbinden Sie sich erneut über WLAN oder Bluetooth® mit dem Infotainment. Wireless Full Link ist konfiguriert.

Die Kopplung ist beendet. Das angeschlossene Mobiltelefon kann von jetzt ab Wireless Full Link auch ohne USB-Anschluss verwenden.

Wenn während des Einschaltvorgangs die Pop-up-Menüs abgelehnt werden, steht Wireless Full Link nicht zur Verfügung. In diesem Fall empfiehlt SEAT die Geräte sowohl in den Einstellungen von iPhone wie im Infotainment zu löschen und den Einschaltvorgang neu zu starten.

ACHTUNG

Die Benutzung von Apps beim Fahren kann vom Verkehrsgeschehen ablenken. Wenn der Fahrer abgelenkt wird, kann das Unfälle und Verletzungen verursachen.

- Fahren Sie immer aufmerksam und verantwortungsvoll im Verkehr.

ACHTUNG

Nicht geeignete oder falsch ausgeführte Apps können Fahrzeugbeschädigungen, Unfälle und schwere Verletzungen verursachen.

- **Schützen Sie das Mobiltelefon und dessen Apps vor unsachgemäßem Gebrauch.**
- **Nehmen Sie niemals Änderungen an den Apps vor.**
- **Beachten Sie die Bedienungsanleitung des Mobiltelefons.**

VORSICHT

SEAT haftet nicht für Schäden, die am Fahrzeug durch die Verwendung von minderwertigen oder schadhafte Apps, die mangelhafte Programmierung der Apps, eine unzureichende Netzabdeckung, den Datenverlust während der Datenübertragung oder den unsachgemäßen Gebrauch der Mobiltelefone entstehen.

Hinweis

- Wireless Full Link ist möglicherweise nicht mit allen Technologien kompatibel.
- Wireless Full Link (Android Auto™ und Apple CarPlay™) wird in Ländern, deren Funkvorschriften den Betrieb nicht zulassen, deaktiviert.

Apps

Mit SEAT Full Link kann die Anzeige der Inhalte von SEAT-Apps und anderen auf Mobiltelefonen installierten Anbietern auf den Infotainment-Bildschirm übertragen werden.

Bei Apps von Drittanbietern können Kompatibilitätsprobleme auftreten.

Apps, deren Nutzung und die notwendige Verbindung mit dem Mobiltelefon können kostenpflichtig sein.



Das Angebot an Apps überaus vielfältig ausfallen und für ein Fahrzeug oder ein bestimmtes Land gestaltet sein. Inhalt und Umfang der Apps sowie der Anbieterfirmen kann variieren. Einige Apps hängen auch von der Verfügbarkeit von Diensten von Drittanbietern ab.

Es kann nicht garantiert werden, dass alle angebotenen Apps auf allen Mobiltelefonen oder mit allen Betriebssystemen funktionieren.

Die von SEAT angebotenen Apps können ohne vorherige Ankündigung geändert, eingestellt, deaktiviert, reaktiviert und erweitert werden.

Damit der Fahrer nicht abgelenkt wird, dürfen während der Fahrt nur zertifizierte Apps verwendet werden.

Symbole und Einstellungen von Full Link

-  Damit mehr Informationen angezeigt werden.
-  Um das Menü der Einstellungen von Full Link zu öffnen.

Apple CarPlay™

Zur Verwendung von Apple CarPlay müssen folgende Voraussetzungen erfüllt sein:

- Das iPhone™ **muss** mit Apple CarPlay™ kompatibel sein.
- Die Sprachbedienung (Siri™) **muss** im iPhone™ aktiviert sein.
- Apple CarPlay™ **muss** in den Einstellungen des iPhone™ uneingeschränkt aktiviert sein.
- Das iPhone™ **muss** mit dem Infotainment-System über einen USB-Anschluss verbunden sein. Nur USB-Anschlüsse mit Datenübertragung eignen sich zur Verwendung der Apple CarPlay™.
- Das verwendete USB-Kabel **muss** ein Originalkabel von Apple™ sein.

Apple CarPlay™ Wireless: im iPhone™ müssen ebenfalls Bluetooth® und WLAN aktiviert sein.

Verbindung herstellen

Wenn Sie zum ersten Mal ein iPhone™ anschließen, folgen Sie den Anweisungen auf dem Bildschirm des Infotainment-Systems und des iPhone™.

Die zur Verwendung von Apple CarPlay™ erforderlichen Voraussetzungen müssen erfüllt sein.

Apple CarPlay™ starten:

- Drücken Sie **HOME > Full Link**, um das Hauptmenü Full Link zu öffnen.
- **ODER:** drücken Sie **APP**, um das Hauptmenü Full Link zu öffnen.
- Drücken Sie Apple CarPlay™, um eine Verbindung mit dem iPhone™ herzustellen.

Verbindung trennen

- Drücken Sie im Modus Apple CarPlay™ das Symbol **SEAT**, um in das Hauptmenü Full Link zu gelangen.
- Drücken Sie **X**, um die aktive Verbindung zu trennen.

Die Darstellung der Funktionsflächen auf dem Bildschirm kann variieren.

Besonderheiten

Mit einer aktiven Apple CarPlay™-Verbindung gelten folgende Besonderheiten:

- Bluetooth®-Verbindungen zwischen dem iPhone™ und dem Infotainment-System sind nicht möglich.
- Eine aktive Bluetooth-Verbindung wird automatisch beendet.
- Telefonfunktionen sind nur über Apple CarPlay™ möglich. Die für das Infotainment beschriebenen Funktionen stehen nicht zur Verfügung.

- Das verbundene iPhone™ kann nicht als Medien-Gerät im Menü Medien genutzt werden.
- Eine gleichzeitige Nutzung der internen Navigation und der Apple CarPlay™-Navigation ist nicht möglich. Die als letztes gestartete Route beendet die davor aktive.
- Je nach verwendeten Infotainment können Sie auf dem Bildschirm des Kombi-Instruments Daten aus dem Telefonmodus sehen.
- Am Bildschirm des Kombi-Instruments erfolgt keine Anzeige zum Abbiegen.
- Mit dem Multifunktionslenkrad können sie die eingehenden Anrufe annehmen oder ablehnen und ein laufendes Telefongespräch beenden.

Sprachbedienung

-  kurz drücken, um die Sprachbedienung des Infotainment-Systems zu starten.
- Drücken Sie diese Taste länger, um die Sprachbedienung (Siri™) am verbundenen iPhone™ zu starten.

Hinweis

- **Die Verfügbarkeit der Technologien hängt vom Land ab und kann variieren.**
- **Auf den Webseiten von SEAT (www.seat.com) und Apple CarPlay™ oder**

bei SEAT-Vertragshändler erhalten Sie Informationen zu technischen Voraussetzungen, kompatiblen iPhones, zertifizierten Apps und deren Verfügbarkeit.

Android Auto™

Voraussetzungen für Android Auto™

Zur Verwendung von Android Auto™ müssen folgende Voraussetzungen erfüllt sein:

- Das Mobiltelefon, von nun ab Smartphone genannt, muss mit Android Auto™ kompatibel sein.
- Auf dem Smartphone muss die App Android Auto™ installiert sein.
- Das Smartphone muss über einen USB-Anschluss mit Datenübertragung mit dem Infotainment verbunden sein.
- Das verwendete USB-Kabel muss ein Originalkabel des Smartphone-Herstellers sein.

Verbindung herstellen

Wenn Sie zum ersten Mal ein Smartphone anschließen, folgen Sie den Anweisungen auf dem Bildschirm des Infotainment-Systems und des Smartphones.

Die zur Verwendung von Android Auto™ erforderlichen Voraussetzungen müssen erfüllt sein.

Starten Sie Android Auto™:

- Drücken Sie **HOME > Full Link**, um das Hauptmenü Full Link zu öffnen
- **ODER:** drücken Sie **APP**, um das Hauptmenü Full Link zu öffnen.
- Drücken Sie Android Auto™, um eine Verbindung mit dem Smartphone herzustellen.

Verbindung trennen

- Drücken Sie im Modus Android Auto™ auf **Beenden**, um in das Hauptmenü Full Link zu gelangen.
- Drücken Sie **X**, um die aktive Verbindung zu trennen.

Besonderheiten

Mit einer aktiven Android Auto™-Verbindung gelten folgende Besonderheiten:

- Ein aktives Android Auto™-Gerät kann gleichzeitig über Bluetooth® (HFP-Profil) mit dem Infotainment verbunden sein.
- Telefonfunktionen sind über Android Auto™ möglich. Wenn das Android Auto™-Gerät gleichzeitig über Bluetooth® mit dem Infotainment verbunden ist, kann auch die Telefonfunktion des Infotainments genutzt werden.
- Ein aktives Android Auto™-Gerät kann nicht als Medien-Gerät im Menü Medien genutzt werden.
- Eine gleichzeitige Nutzung der internen Navigation und der Android Auto™-Navigation ist

nicht möglich. Die als letztes gestartete Route beendet die davor aktive.

- Auf dem Bildschirm des Kombi-Instruments können Sie Daten aus dem Telefonmodus sehen.
- Am Bildschirm des Kombi-Instruments erfolgt keine Anzeige zum Abbiegen oder Medien-Modus.
- Mit dem Multifunktionslenkrad können sie die eingehenden Anrufe annehmen oder ablehnen und ein laufendes Telefongespräch beenden.

Sprachbedienung

-  kurz drücken, um die Sprachbedienung des Infotainment-Systems zu starten.
- Drücken Sie diese Taste länger, um die Sprachbedienung am verbundenen Smartphone zu starten.

Hinweis

- **Die Verfügbarkeit der Technologien hängt vom Land ab und kann variieren.**
- **Auf den Webseiten von SEAT (www.seat.com) und Android Auto™ oder bei SEAT-Vertragshändler erhalten Sie Informationen zu technischen Voraussetzungen, kompatiblen Mobiltelefonen, zertifizierten Apps und deren Verfügbarkeit.**

MirrorLink®

Voraussetzungen für MirrorLink®

Zur Verwendung der MirrorLink® müssen folgende Voraussetzungen erfüllt sein:

- Das Mobiltelefon muss mit MirrorLink® kompatibel sein.
- Das Mobiltelefon muss mit dem Infotainment-System über einen USB-Anschluss zur Datenübertragung verbunden sein.
- Das verwendete USB-Kabel muss ein Originalkabel des Mobiltelefon-Herstellers sein.
- Abhängig vom verwendeten Mobiltelefon, muss eine geeignete App von Car-Mode zur Nutzung von MirrorLink™ auf dem Gerät installiert sein.

Verbindung herstellen

Wenn Sie zum ersten Mal ein Mobiltelefon anschließen, folgen Sie den Anweisungen auf dem Bildschirm des Infotainment-Systems und des Mobiltelefons.

Die zur Verwendung von MirrorLink® erforderlichen Voraussetzungen müssen erfüllt sein.

Starten Sie MirrorLink®:

- Drücken Sie **HOME > Full Link**, um das Hauptmenü Full Link zu öffnen.
- **ODER:** drücken Sie **APP**, um das Hauptmenü Full Link zu öffnen.

- Drücken Sie, um eine Verbindung mit dem Mobiltelefon herzustellen.

Verbindung trennen

- Drücken Sie im Modus MirrorLink® auf **APP**, um in das Hauptmenü Full Link zu gelangen.
- **ODER:** drücken Sie , um in das Hauptmenü MirrorLink® zu gelangen.
- Drücken Sie **X**, um die aktive Verbindung zu trennen.

Besonderheiten



Mit einer aktiven MirrorLink®-Verbindung gelten folgende Besonderheiten:

- Ein aktives MirrorLink®-Gerät kann gleichzeitig über Bluetooth® mit dem Infotainment-System verbunden sein.
- Wenn das MirrorLink®-Gerät über Bluetooth® mit dem Infotainment-System verbunden ist, kann die Telefon-Funktion des Infotainment-Systems verwendet werden.
- Ein aktives MirrorLink®-Gerät kann nicht als Medien-Gerät im Hauptmenü Medien genutzt werden.
- Auf dem Bildschirm des Kombi-Instruments können Sie Daten aus dem Telefonmodus sehen.
- Am Bildschirm des Kombi-Instruments erfolgt keine Anzeige zum Abbiegen oder Medien-Modus.

- Mit dem Multifunktionslenkrad können Sie die eingehenden Anrufe annehmen oder ablehnen und ein laufendes Telefongespräch beenden.

Funktionsflächen

Funktionsflächen und deren Funktion:

- APP** Gehen Sie zurück zum Hauptmenü Full Link. Hier können Sie die MirrorLink®-Verbindung trennen, ein anderes Mobiltelefon verbinden oder eine andere Technologie auswählen.
- X** Antippen, um geöffnete Apps zu schließen. Anschließend zu schließende Apps oder Funktionsfläche **Alle schließen** antippen, um alle geöffneten Apps zu schließen.
-  Drücken, um den Bildschirm des Mobiltelefons auf dem Bildschirm des Infotainment-Systems zu sehen.
-  Zum Öffnen der Einstellungen von MirrorLink®.
-  Drücken, um zurück zum Hauptmenü MirrorLink® zu gehen.

Hinweis

Auf den Webseiten von SEAT (www.seat.com) und MirrorLink® oder bei SEAT-Vertragshändler erhalten Sie Informationen zu technischen Voraussetzungen, kompatiblen Mobiltelefonen, zertifizierten Apps und deren Verfügbarkeit.

WLAN-Zugangspunkt*

Einführung

✓ Nicht verfügbar für Modell: Media System

Das Infotainment-System kann verwendet werden, um eine WLAN-Verbindung mit bis zu 8 Geräten zu teilen »» Seite 205, **Konfiguration, um eine Verbindung über WLAN zu teilen**.

Das Infotainment-System kann auch den WLAN-Zugangspunkt eines externen WLAN-Gerätes verwenden, um den am Zugangspunkt (Hotspot) angeschlossenen Geräten (WLAN-Client) Internet zur Verfügung zu stellen »» Seite 206.

Hinweis

- Die benötigte Datenübertragung kann kostenpflichtig sein. Aufgrund der großen Datenmenge, die ausgetauscht wird, empfiehlt SEAT eine Flatrate für die Datenübertragung zu verwenden. Mobilfunknetzbetreiber können Sie darüber informieren.
- Durch den Austausch der Datenpakete können je nach Ihrem Mobilfunktarif zusätzliche Kosten entstehen, besonders wenn dies im Ausland erfolgt (z. B. Roaminggebühren).

Konfiguration, um eine Verbindung über WLAN zu teilen

Verbindung mit dem drahtlosen Netz (WLAN) herstellen

- Drücken Sie die Taste **HOME** > .
- Aktivieren Sie das drahtlose Netz. Tippen Sie dazu auf die Funktionsfläche **WLAN**.
- Aktivieren Sie das drahtlose Netz (WLAN) am Gerät, das Sie anschließen möchten. Schlagen Sie dazu in der Bedienungsanleitung des Herstellers nach.
- Aktivieren Sie die Zuordnung des Mobiltelefons im Infotainment-System. Tippen Sie dazu auf die Funktionsfläche **WLAN-Verbindung aktivieren** und aktivieren Sie die Checkbox.
- Geben Sie den Netzwerkschlüssel ein, der am Gerät angezeigt wird, und bestätigen Sie.

Folgende Einstellungen können zusätzlich am Menü **Anschluss teilen** durchgeführt werden:

- **Sicherheitsstufe:** Mit der WPA2-Codierung wird automatisch ein Netzwerkschlüssel erstellt.
- **Netzwerkschlüssel:** Automatisch erstellter Netzwerkschlüssel. Tippen Sie auf die Funktionsfläche, um den Netzwerkschlüssel manuell zu ändern. Der Netzwerkschlüssel muss mindestens 8 und höchstens 63 Zeichen haben.

- **SSID:** WLAN-Netzwerkname (maximal 32 Zeichen).

Die WLAN-Verbindung (drahtlos) wird hergestellt. Zum Beenden der Verbindung müssen evtl. weitere Daten in das Gerät eingegeben werden.

Wiederholen sie den Vorgang, um weitere Geräte anzuschließen.

Wi-Fi Protected Setup (WPS)

✓ Geräte- und länderabhängig.

Wi-Fi Protected Setup kann auf einfacher und schneller Weise ein lokales, drahtloses Netz mit Codierung erstellen.

- Stellen Sie die Verbindung mit dem drahtlosen Netz (WLAN) her.
- Drücken Sie die Taste WPS am WLAN-Router bis die Kontrollleuchte am Router blinkt. Wenn der WLAN-Router kein WPS unterstützt, muss das Netz manuell konfiguriert werden.
- **ODER:** Halten Sie die WLAN-Taste am WLAN-Router gedrückt bis die Kontrollleuchte WLAN am Router blinkt.
- Drücken Sie die WPS-Taste am WLAN-Gerät. Die WLAN-Verbindung (drahtlos) wird hergestellt.

Wiederholen Sie den Vorgang, um weitere Geräte anzuschließen.

Internetzugang konfigurieren

Das Infotainment-System kann den WLAN-Zugangspunkt von einem externen Gerät verwenden, um die Internetverbindung herzustellen.

Verbindung mit dem drahtlosen Netz (WLAN) herstellen

- Aktivieren und teilen Sie einen drahtlosen Zugangspunkt mit Internet am externen Gerät. Schlagen Sie dazu in der Bedienungsanleitung des Herstellers nach.
- Drücken Sie die Taste **HOME** > ; **ODER** rufen Sie den Modus *Medien* auf und drücken Sie das Menü **Einstellungen**.
- Drücken Sie das Menü **WLAN** > **WLAN-Verbindung aktivieren** und aktivieren Sie die Checkbox.
- Tippen Sie auf die Funktionsfläche **Suchen** und wählen Sie das gewünschte Gerät aus der Liste aus.
- Geben Sie ggf. den Netzwerkschlüssel des Geräts im Infotainment-System ein und bestätigen Sie mit **OK**.

Manuelle Einstellungen:

- Manuelle Eingabe der Netzwerkeinstellungen eines externen Gerätes (WLAN).

Die WLAN-Verbindung (drahtlos) wird hergestellt. Zum Beenden der Verbindung müssen

evtl. weitere Daten in das Gerät eingegeben werden.

Hinweis

Aufgrund der großen Anzahl der Geräte kann nicht sichergestellt werden, dass alle Funktionen fehlerfrei ausführbar sind.

Bedienung des Infotainments

Sprachbedienung*

Einleitung zum Thema

Die Sprachbedienung funktioniert sowohl online* wie offline unter Berücksichtigung der Angaben in **Seite 207, Je nach Markt verfügbare Sprachen**. Im Online*-Modus werden Befehle genauer aufgezeichnet, da mehr Daten verfügbar sind.

Die Sprachbedienung versteht Fragen und Ausdrücke, ohne Befehle lernen zu müssen. Die Befehle können frei formuliert werden und umgangssprachlich sein. Im Infotainment finden Sie Vorschläge für Befehle.

Im Offline-Modus sind die Funktionen reduziert.

Laute Geräusche innerhalb oder außerhalb des Fahrzeugs können Fehlfunktionen sowie verwirrende Sätze und Antworten verursachen.

Je nach Markt verfügbare Sprachen

Online und offline:* deutsch, amerikanisches Englisch, britisches Englisch, französisch, italienisch, spanisch und tschechisch. Diese Sprachen verfügen über erweiterte Funktio-

nen wie Online-Befehle, Steuerung der Klimaanlage, natürliche Interaktion usw.

Die übrigen Sprachen des Infotainment-Systems verfügen **nicht** über Online-Befehle, Steuerung der Klimaanlage oder natürliche Interaktion.

Voraussetzungen

- *Online* und offline:* Sprachbedienung mit im Fahrzeug eingebautem, entsprechendem Infotainment.
- *Online** aktiver SEAT CONNECT Plus-Vertrag.

Hinweis

- **Die Sprachbedienung erkennt nur Befehle in der im Infotainment eingestellten Sprache.**
- **Probieren Sie die Sprachbedienung bei stehendem Fahrzeug vor der Fahrt, um sich mit dem Betrieb vertraut zu machen.**

Aktivierungswort und Befehle

Aktivierungswort für die Sprachbedienung
Wenn die Sprachbedienung über das Aktivierungswort eingeschaltet wurde, antwortet das verbundene Infotainment mit **Wie kann ich Ihnen behilflich sein?**. Danach werden die gesprochenen Wörter im Fahrzeug nach dem Aktivierungswort gescannt.

Die Sprachbedienung startet, wenn das Infotainment das Aktivierungswort erkannt hat.

Aktivierungswort ein- und ausschalten

- In **HOME** drücken Sie **Einstellungen > Sprachbedienung > Aktivierungswort aktivieren/deaktivieren**.

Aktivierungswort:

Hola Hola

Befehle

Damit die Sprachbedienung Befehle zuverlässig erkennt, beachten Sie die Tipps, damit die Befehle korrekt funktionieren.

Tipps, damit die Befehle korrekt funktionieren:

- Sprechen Sie deutlich. Verwirrende Befehle werden nicht erkannt. Sprechen Sie mit normaler Stimme. Sprechen Sie bei hoher Geschwindigkeit etwas lauter.
- Vermeiden Sie Geräusche von außen. Geöffnete Fenster und Türen können die Sprachbedienung beeinträchtigen.
- Vermeiden Sie andere Nebengeräusche wie Gespräche im Fahrzeug. Richten Sie den Luftstrom der Luftaustrittsdüsen nicht in Richtung Mikrofon oder gegen den Dachhimmel.
- Verwenden Sie keinen sehr ausgeprägten Akzent oder Dialekt.
- Machen Sie keine langen Pausen.

»



Die Sprachbedienung ist aktiviert und erkennt die ausgesprochenen Wörtern.

Hinweis

- Wenn das Aktivierungswort ausgeschaltet ist, kann Infotainment nicht über das Aktivierungswort eingeschaltet werden. Die Sprachbedienung steht weiterhin zur Verfügung über die Taste  am Multifunktionslenkrad.
- Die Verfügbarkeit ist länder- und ausstattungsabhängig.
- Je nach Inhalt des Telefonbuchs und um eine zuverlässige Erkennung der Namen aus dem Telefonbuch zu gewährleisten, kann es nützlich sein, die Reihenfolge des

Vor- und Nachnamens des betreffenden Kontakts zu ändern.

Sprachbedienung starten und beenden

Je nach Ausstattung kann die Sprachbedienung auf verschiedene Weisen gestartet werden,

Sprachbedienung starten

- *Aktivierung der Sprachbedienung:* sprechen Sie das Wort zur Aktivierung der Sprachbedienung aus.
- *Multifunktionslenkrad:* drücken Sie die Taste der Sprachbedienung .

Die Sprachbedienung wird automatisch beendet, wenn Sie Funktionen des Infotainments verwenden, wenn das Einparksystem aktiviert wird oder durch eingehende Anrufe.

In einigen Fällen kann auch die Sprachbedienung des angeschlossenen Mobiltelefons durch Gedrückthalten der Taste der Sprachbedienung gestartet werden.

Sprachbedienung manuell beenden

Die Sprachbedienung kann mit dem Befehl **Abbrechen** abgebrochen werden.

- *Multifunktionslenkrad:* drücken Sie die Taste der Sprachbedienung  zweimal hintereinander oder lang drücken.

Radio/Multimedia

Radio-Betrieb



Abb. 154 Schematische Darstellung: Ansicht Radio

Im Radio-Modus können Sie die verfügbaren Radiosender in verschiedenen Frequenzbereichen einstellen und Ihre Favoriten auf den Stationstasten speichern, um schnell darauf zuzugreifen.

Die verfügbaren Empfangsarten und Frequenzbereiche sind ausstattungs- und länderabhängig. In bestimmten Ländern werden Frequenzbereiche möglicherweise nicht mehr gesendet oder nicht mehr angeboten.

Zugriff auf das Menü RADIO

- Drücken Sie **HOME > ► >  >>>** **Abb. 154**.

Zugriff auf Einstellungen

- Drücken Sie **HOME > ► > **.

Online*-Funktionen im Radio-Modus

Die Online*-Funktionen im Radio-Modus sind nur unter folgenden Bedingungen verfügbar:

- Ausstattung SEAT CONNECT oder SEAT CONNECT Plus.
- Sie haben ein aktives Benutzerkonto von SEAT CONNECT.
- Das Fahrzeug ist Ihrem Benutzerkonto zugeordnet.

- Sie verfügen über ein entsprechendes Datenpaket, das im In-Car-Store erworben wurde, oder über ein Datenvolumen von einem eigenen Mobiltelefon über einen WLAN-Zugangspunkt.

Hinweis

- Für Streaming-Dienste benötigen Sie ein Konto beim jeweiligen Anbieter.
- Für den Inhalt übermittelter Informationen sind die Radiosender verantwortlich. Elektrische Geräte, die zusätzlich an das Fahrzeug angeschlossen sind, können den Empfang des Radiosignals stören und zu Geräuschen in den Lautsprechern führen. »

- Folien oder metallbeschichtete Aufkleber an den Fensterscheiben können bei Fahrzeugen mit Scheibenantennen den Empfang beeinträchtigen.

Ausstattung und Symbole des Radio

Die verfügbaren Funktionen, Empfangsarten und Frequenzbereiche sind ausstattungs- und länderabhängig.

- AM*-Tuner.
- FM-Doppelpempfänger (Antennendiversität).
- Zusammengefasste Senderliste.
- Zusammenschluss von DAB*- und FM-Sendern in einer Liste.
- Zusammenschluss aller auf den Stationstasten gespeicherten Sender in einer Liste. Maximal 36 Liebblingssender.
- Senderlogos.
- Slideshow DAB. Bilder, die sequentiell ausgegeben werden.
- Webradio*.

Universelle Symbole im Radio-Modus

AM Zur Auswahl des Frequenzbereichs AM.

FM/DAB Zur Auswahl des Frequenzbereichs FM/DAB.

Webradio* Zur Auswahl des Empfangmodus Webradio*.

TP Neben dem Sendernamen gefolgt von den aktivierten Verkehrsinformationssendern (TP).

Symbole im Frequenzbereich FM/DAB

 Zur Ansicht des Frequenzbereichs, um die FM-Frequenz manuell auszuwählen. Nur möglich, wenn die zusammengefasste Senderliste ausgeschaltet ist.

 Kein DAB-Empfang möglich.

 DAB-Sender unterstützen Slideshows.

Symbole im Frequenzbereich AM

 Senderliste manuell aktualisieren.

 Zur Ansicht des Frequenzbereichs, um die AM-Frequenz manuell auszuwählen.

Menüs im Modus Webradio*

 Auswahl der Sender anzeigen.

 Textsuche öffnen.

 Die zuletzt gehörten Webradio-Sender anzeigen.

 Die 100 meist gehörten Radio-Sender und Podcasts anzeigen.

 Die verfügbaren Podcasts des Webradios anzeigen.

 Anzeige der Webradio-Sender nach Ländern.

 Anzeige der Webradio-Sender nach gewünschter Sprache.

 Die Webradio-Sender anzeigen, deren Programm zum gewünschten Genre gehören.

Senderauswahl, -einstellung und -speicherung

Frequenzbereich auswählen

Bevor Sie einen Sender auswählen, müssen Sie einen Frequenzbereich und die Empfangsart auswählen. Je nach ausgewählten Frequenzbereich oder Empfangsart stehen verschiedene Sender zur Verfügung.

Die verfügbaren Frequenzbereiche und Empfangsarten sind ausstattungs- und länderabhängig.

- Wählen Sie den Frequenzbereich und die Empfangsart aus. AM*, FM/DAB, FM (für Geräte ohne DAB), Webradio*.

Einen Sender suchen und auswählen

Sie können Radiosender auf verschiedene Arten auswählen. Die Optionen variieren je nach Frequenzbereich und Empfangsart.

Auswahl über Frequenzbereich (AM und FM)

- Aktivieren Sie den Frequenzbereich.

- Drücken Sie auf den Cursor, scrollen Sie ihn durch den Frequenzbereich und lassen Sie ihn los, wenn Sie den gewünschten Frequenzbereich erreicht haben.
- **ODER:** drücken Sie auf einen Punkt am Frequenzbereich. Der Cursor springt automatisch zur entsprechenden Frequenz.

Der Sender der eingestellten Frequenz wird eingestellt.

Senderliste (AM und FM/DAB) auswählen

Die Senderliste zeigt die aktuell einstellbaren Sender an. Im AM-Frequenzbereich müssen Sie evt. die Senderliste aktualisieren, wenn Sie sich nicht mehr in dem Bereich befinden, in dem Sie zuletzt auf die Senderliste zugegriffen haben. Im FM/DAB-Frequenzbereich wird die Senderliste automatisch aktualisiert.

- Öffnen Sie die Senderliste.
- Drücken Sie den gewünschten Sender.

Der ausgewählte Sender wird eingestellt. Bei FM/DAB und verfügbarem Sender wird automatisch die Empfangsart mit der besten Qualität ausgewählt.

Sender suchen und filtern (Webradio*)

Im Modus Webradio können die Sender nach Kategorien gefiltert und über Text gesucht werden.

- Öffnen Sie die Auswahl der Sender.

- Wählen Sie die Kategorie, nach der die Sender gefiltert werden sollen.
- **ODER:** drücken Sie Q, um die Textsuche zu starten. Das Eingabefeld wird eingeblendet.
- Geben Sie den gewünschten Sendernamen ein. Die Liste der gefundenen Sender wird während der Eingabe aktualisiert.
- Drücken Sie den gewünschten Sender.

Der ausgewählte Sender wird eingestellt.

Suchen im Modus SCAN (AM und FM/DAB)

Im Modus SCAN werden die Sender automatisch hintereinander eingestellt. Jeder Sender wird etwa 5 Sekunden lang abgespielt.

- Zum Starten des Modus SCAN drücken Sie **SCAN**.

Der Modus SCAN startet und der aktuell eingestellte Sender wird auf dem Bildschirm angezeigt. Daneben wird die Funktionsfläche SCAN eingeblendet.

- Zur Senderauswahl drücken Sie SCAN.

Der Modus SCAN stoppt und der Sender ist eingestellt. Die Funktionsfläche SCAN wird ausgeblendet.

Radiosender auf den Stationstasten ab-speichern

Sie können bis zu 36 Sender verschiedener Frequenzbereiche und Empfangsarten als Favoriten auf den Stationstasten speichern.

- Stellen Sie den gewünschten Sender ein.
- Wechseln Sie zu den Stationstasten.
- Drücken Sie die Stationstaste und halten Sie diese gedrückt bis der Sender gespeichert ist.
- **ODER:** drücken Sie den Sender in der Senderliste und halten Sie ihn gedrückt. Die Stationstasten werden eingeblendet.
- Drücken Sie die Stationstaste.

Der Sender wird auf der ausgewählten Stationstaste gespeichert.

Falls bereits ein Sender auf der Stationstaste gespeichert war, wird dieser mit dem neuen Sender überschrieben.

Sonderfunktionen im Radio-Modus

TP (Verkehrsfunk)

Die TP-Funktion überwacht die Durchsagen eines Senders mit Verkehrsinformationen und gibt diese automatisch im Radio-Modus oder in der aktiven Medien-Wiedergabe wieder. Dazu muss die Einstellung eines Senders mit Verkehrsinformation möglich sein. »

Einige Sender ohne eigenen Verkehrsfunk unterstützen die TP-Funktion, indem sie mit einem Verkehrsfunksender korrespondieren (EON).

Im AM-Frequenzbereich oder im Medien-Modus wird im Hintergrund automatisch ein Sender mit Verkehrsinformationen eingestellt, solange der Empfang eines Senders mit Verkehrsinformationen möglich ist.

Wenn kein Sender mit Verkehrsinformationen eingestellt werden kann, sucht das Gerät automatisch nach einstellbaren Sendern mit Verkehrsinformationen.

Die Sender mit Verkehrsinformationen sind nicht in allen Länder verfügbar.

TP-Funktion ein- und ausschalten

- Im Radio-Modus oder im Medien-Modus drücken Sie **Einstellungen > Verkehrsfunk (TP)**.

Webradio*

Das Webradio ist eine Empfangsart für die Radiosender im Internet und freien Podcasts von AM, FM und DAB. Dank der Übertragung über Internet ist der Empfang nicht auf die Region beschränkt.

Das Webradio ist nur mit der Internetverbindung des aktiven Infotainments verfügbar. Die Nutzung des Webradios kann Kosten für die Übertragung von Daten aus dem Internet verursachen.

- Im Modus Webradio drücken Sie und stellen Sie die Audioqualität auf hoch oder niedrig ein, um das Webradio einzustellen.

Senderlogos

In einigen Frequenzbereichen sind möglicherweise bereits Senderlogos im Infotainment vorinstalliert.

Wenn in den Einstellungen des Frequenzbereichs FM/DAB **Automatische Auswahl Senderlogos** aktiviert ist, werden den Sendern automatisch Senderlogos zugewiesen.

Im Modus Webradio greift das Infotainment auf die Senderlogos der Online-Datenbank zu und weist diese automatisch den Sendern zu

Senderlogos manuell zuweisen

- Im Modus FM/DAB drücken Sie **Senderlogos**.
- Drücken Sie auf das Symbol  und wählen Sie danach den Sender aus, zum ein Senderlogo zugewiesen werden soll.
- Wählen Sie das Senderlogo. Wiederholen Sie auf Wunsch den gleichen Vorgang mit anderen Sendern.
- **ODER** im Menü **Einstellungen > Senderlogos**.

Medien-Betrieb



Abb. 155 Schematische Darstellung: Ansicht Medien

Im Medien-Modus können Sie Medien-Dateien von Datenträgern und Streaming-Diensten über das Infotainment abspielen.

Je nach Ausstattung können folgende Datenträger verwendet werden:

- USB-Speicherunterstützung (z. B. ein USB-Datenträger, ein über USB verbundenes Mobiltelefon).
- Bluetooth®-Geräte (z. B. ein Mobiltelefon oder ein Tablett).

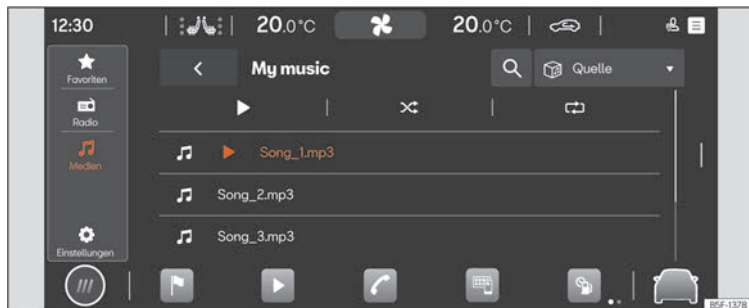
Je nach Ausstattung können folgende Medien-Dateitypen abgespielt werden:

- Audiodateien.
- Videodateien (systemabhängig).

Ebenso können die Streaming-Dienste verwendet werden. Die Verfügbarkeit der Streaming-Dienste ausstattungs- und länderabhängig.

Um Streaming-Dienste nutzen zu können, benötigen Sie ein eigenes Benutzerkonto für den betreffenden Streaming-Dienst.

Gehen Sie zum Menü MEDIEN

- Drücken Sie **HOME > ► > 🎵 >>> Abb. 155**.

Zugriff auf Einstellungen

- Drücken Sie **HOME > ► > ⚙️**.

Einschränkungen und Anzeigen der Datenträger

Datenträger, die hohen Temperaturen ausgesetzt waren oder beschädigt sind, funktionieren möglicherweise nicht. Beachten Sie die Herstellerhinweise.

Qualitätsunterschiede bei Datenträgern unterschiedlicher Hersteller können bei der Mediawiedergabe zu Störungen führen.

Eine Fehlkonfiguration auf einem Datenträger kann dazu führen, dass der Datenträger nicht lesbar ist.

Playlists geben nur eine Abspielreihenfolge an und verweisen auf den Speicherort der Mediendateien innerhalb der Ordnerstruktur. Eine Wiedergabeliste enthält keine



gespeicherten Mediendateien. Um eine Wiedergabeliste abzuspielen, müssen sich Mediendateien an den Speicherorten der Datenträger befinden, auf die die Wiedergabeliste verweist.

Ausstattungsmerkmale. Audio, Medien und Konnektivität:

- Wiedergabe und Steuerung der Medien über Bluetooth®.
- Audiowiedergabe in folgenden Formaten: AAC, ALAC, AVI, FLAC, MP3, MP4, WMA.
- Videowiedergabe in folgenden Formaten: MPEG-1 und MPEG-2 (.mpg, .mpeg), ISO MPEG4, DivX 3, 4 und 5 Xvid (.avi), ISO MPEG4 H.264 (.mp4, .m4v, .mov), Windows Media Video 10 (.wmv, .asf).
- Wiedergabelisten von jedem Gerätetyp.
- Medien Streaming [online*].
- Medien-Suche.

Hinweis

SEAT übernimmt für beschädigte oder verloren gegangene Dateien auf den Datenträgern keinerlei Haftung.

Eine Medienquelle auswählen und wiedergeben

Medienquelle auswählen

Bevor Sie Mediendateien abspielen können, müssen Sie eine Medien-Quelle anschließen.

Um Streaming-Dienste nutzen zu können, müssen Sie mit dem Internet verbunden sein.

- Schließen Sie eine externe Medien-Quelle an.
- Wählen Sie die angeschlossene Medien-Quelle aus, die zur Wiedergabe verwendet werden soll.

Audio- und Videodateien wiedergeben

Sie können Mediendateien von einer verfügbaren Medien-Quelle auf verschiedene Arten suchen und wiedergeben.

In der Ordnerstruktur suchen

Mediendateien können nach Kategorien katalogisiert sein (z. B. Album, Interpret, Titel). In **Meine Medien** wird immer diese Ansicht von Kategorien angezeigt. Die klassische Ordnerstruktur der einzelnen USB-Datenträger befindet sich in **Meine Medien**.

- Aktivieren Sie die Ordnerstruktur.
- Es wird die Ordnerstruktur der ausgewählten Medienquelle eingeblendet. Wenn **Meine Medien** ausgewählt ist, werden zuerst die Ka-

tegorien (Musik, Videos, Playlists) und die angeschlossenen Medienquellen angezeigt.

- Suchen Sie den gewünschten Titel in der Ordnerstruktur.
- **ODER:** drücken Sie , um die Textsuche zu starten. Das Eingabefeld wird eingeblendet.
- Geben Sie den gewünschten Titelnamen ein. Die Liste der gefundenen Titel wird während der Eingabe aktualisiert.
- Drücken Sie den gewünschten Titel.
- Befindet sich Ihre Auswahl zu Beginn der Wiedergabe in einem Ordner einer Medien-Quelle, werden die darin enthaltenen Medien-Dateien zur Wiedergabe hinzugefügt.
- Wenn eine Wiedergabeliste abgespielt wird, werden alle verfügbaren Titel in der Wiedergabeliste zur Wiedergabe hinzugefügt.
- Schließen Sie die Auswahl mit **X**.

Favoriten auswählen

In Favoriten können Sie Titel, Musikgenres, Interpreten und Alben einzeln zur Wiedergabe speichern.

- Gehen Sie zu Favoriten .
- Drücken Sie den gewünschten Favoriten.

Je nach Auswahl werden alle zum Favoriten gehörenden Titel zur Wiedergabe hinzugefügt.

Streaming-Dienste konfigurieren

Je nach Ausstattung können Sie Streaming-Dienste direkt über das Infotainment verwenden. Dazu benötigen Sie ein Premium-Benutzerkonto des jeweiligen Streaming-Dienstes und müssen sich mit diesem im Infotainment einloggen. Ebenso müssen Sie ans Internet angeschlossen sein.

- Wählen Sie  **Streaming** als Medien-Quelle.
- Es wird eine Liste mit den verfügbaren Streaming-Diensten angezeigt.
- Wählen Sie den gewünschten Streaming-Dienst.
- Folgen Sie den Anweisungen des Infotainment-Systems.
- Der Streaming-Dienst wird der Liste der Medien-Quellen als neue Funktionsfläche hinzugefügt.

Favoriten speichern

Als Favoriten können nur Mediendateien gespeichert werden, die unter **Meine Medien** im Infotainment sind. Sie können bis maximal 30

Titel, Alben, Interpreten und Musikgenres einzeln als Favoriten speichern.

- Starten Sie die Wiedergabe.
- Gehen Sie zu Favoriten.
- Drücken Sie auf einen Favoriten, der nicht zugewiesen ist.
- **Oder:** drücken Sie auf einen bestehenden Favoriten und halten Sie etwa 3 Sekunden lang gedrückt.
- Wählen Sie aus der Auswahlliste: Titel, Album, Interpret, Musikgenres.
- Wiedergabeliste.

Die Auswahl wird anstelle des zuvor ausgewählten Favoriten gespeichert. Wenn der Favorit bereits zugewiesen wurde, wird der gespeicherte Favorit überschrieben.

Die auswählbaren Optionen in der Auswahlliste hängen von den an die Mediendatei angehängten Daten ab. Wenn das Musikgenre beispielsweise in den Musikdateien nicht angegeben ist, können Sie das Musikgenre nicht als Favorit speichern.

Wenn eine Videodatei abgespielt wird, kann nur dieses Video als Favorit gespeichert werden.

Wiedergabe von Unterhaltungsinhalten im Infotainment

In Abhängigkeit vom Infotainment-System können Videos abgespielt werden.

Modus Video

Im Video-Modus kann ein Video von einem Datenträger, von **Meine Medien** oder von einem Streaming-Dienst auf dem Infotainment-Bildschirm abgespielt werden. In diesem Fall wird der Videoton über die Fahrzeuglautsprecher wiedergegeben.

Das Bild wird nur bei stehendem Fahrzeug angezeigt. Während der Fahrt schaltet sich der Infotainment-Bildschirm aus. Der Videoton kann weiterhin gehört werden.

Zur Wiedergabe von einem Streaming-Dienst aus ist eine stabile Internetverbindung erforderlich. In diesem Fall können Telefonkosten entstehen.

Navigation*

Einleitung zum Thema



Abb. 156 Schematische Darstellung: Ansicht Navigation

Ein globales Satellitensystem ermittelt die aktuelle Fahrzeugposition und die am Fahrzeug angebrachten Sensoren analysieren die zurückgelegten Routen. Alle gemessenen Werte und möglichen Verkehrsereignisse werden mit den verfügbaren Karten verglichen, um eine optimale Navigation zum Ziel zu ermöglichen.

Navigationsansagen und dargestellte Grafiken führen Sie zum Reiseziel.

Die Bedienung der Navigation erfolgt am Bildschirm.

Länderabhängig sind einige Funktionen des Infotainments ab einer bestimmten Geschwindigkeit im Bildschirm nicht mehr aus-

wählbar. Dies ist keine Fehlfunktion, sondern entspricht den gesetzlichen Vorgaben.

Navigationsansagen

Navigationsansagen sind akustische Fahrhinweise für die aktuelle Route.

Art und Häufigkeit der Navigationsansagen hängen von der Fahrsituation, zum Beispiel, Start der Routenführung, Fahren auf der Autobahn oder in einem Kreisverkehr, und von den Einstellungen ab.

Wenn das Ziel nicht exakt erreicht werden kann, weil es sich zum Beispiel in einem nicht digitalisierten Gebiet befindet, werden Anzei-

gen über Richtung und Distanz zum Ziel auf dem Bildschirm eingeblendet.

Während der dynamischen Zielführung wird auf gemeldete Verkehrsstörungen auf der Route hingewiesen. Wenn die Route aufgrund einer Verkehrsstörung neu berechnet wird, erfolgt eine zusätzliche Navigationsansage.

Während der Wiedergabe einer Navigationsansage kann die Lautstärke angepasst werden. Die folgenden Navigationsansagen werden mit der eingestellten Lautstärke abgespielt.

Einschränkungen während der Navigation

Wenn das Infotainment keine Daten von GPS-Satelliten empfangen kann, zum Beispiel in einem Tunnel oder einer Tiefgarage, ist eine Navigation weiterhin über die Fahrzeugsensoren möglich.

In Gebieten, die nicht oder nur unvollständig digitalisiert auf dem Speicher des Infotainment enthalten sind, versucht das Infotainment ebenfalls eine Zielführung zu ermöglichen.

Bei fehlenden oder unvollständigen Navigationsdaten kann die Fahrzeugposition möglicherweise nicht genau bestimmt werden. Dies kann dazu führen, dass die Navigation nicht so exakt ist wie gewohnt.

Die Straßenführung unterliegt ständigen Veränderungen, z. B. neue Straßen, Bauarbeiten, Straßensperrungen, Änderungen der Straßennamen und Gebäudenummern. Wenn die Navigationsdaten veraltet sind, kann es zu Fehlern oder Ungenauigkeiten bei der Zielführung kommen.

Navigationskarte bedienen

Um eine optimale Ansicht zu ermöglichen, können Sie die Navigationskarte auch mit zusätzlichen Fingerbewegungen bedienen.

Karte verschieben *(Tipp: verwenden Sie den Zeigefinger).*

- Verschieben Sie die Karte mit dem Finger.

Ansicht vergrößern *(Tipp: verwenden Sie den Zeigefinger).*

- Zur Vergrößerung der Ansicht in einer bestimmten Position, drücken Sie zweimal hintereinander auf die Karte.

Ansicht verkleinern *(Tipp: verwenden Sie den Zeigefinger).*

- Drücken Sie mit beiden Fingern gleichzeitig auf die Karte.

Ansicht ändern *(Tipp: verwenden Sie den Zeigefinger).*

- Drücken Sie zweimal hintereinander auf die Karte und halten Sie Ihren Finger auf dem Bildschirm.
- Bewegen Sie den Finger nach oben, um die Kartenansicht zu verkleinern. Bewegen Sie den Finger nach unten, um die Kartenansicht zu vergrößern.

Ansicht ändern *(Tipp: verwenden Sie den Daumen und den Zeigefinger).*

- Drücken Sie mit beiden Fingern gleichzeitig auf die Karte und halten Sie sie gedrückt.
- Bewegen Sie die Finger aufeinander zu, um die Kartenansicht zu verkleinern. Bewegen Sie die Finger voneinander weg, um die Kartenansicht zu vergrößern.

Ansicht neigen *(Tipp: verwenden Sie den Zeigefinger).*

- Drücken Sie mit beiden Fingern waagrecht zueinander und gleichzeitig auf der Karte und halten Sie sie gedrückt.
- Bewegen Sie die Finger nach oben, um die Kartenansicht nach vorn zu kippen. Bewegen Sie die Finger nach unten, um die Kartenansicht nach hinten zu kippen.

Karte drehen *(Tipp: verwenden Sie den Daumen und den Zeigefinger).*

- Drücken Sie mit beiden Fingern gleichzeitig auf die Karte und halten Sie sie gedrückt.
- Drehen Sie die Finger im oder gegen den Uhrzeigersinn, um die Kartenansicht zu drehen.

Gespeicherte Daten

Das Infotainment speichert bestimmte Daten, z. B. häufige Routen und Positionsdaten, um die Eingabe des Ziels zu beschleunigen und die Zielführung zu optimieren.

Gespeicherte Daten löschen

- Drücken Sie **Einstellungen** > **Einstell.** **Grundfunktionen** > **Löschen** und anschließend **OK**



ACHTUNG

Nehmen Sie die Einstellungen, die Zieleingabe und die Änderungen für die Navigation nur bei stehendem Fahrzeug vor.

Hinweis

- Wenn während einer Zielführung eine Umleitung erfolgt, wird die Route möglicherweise erneut berechnet.
- Die Qualität der Fahrempfehlungen hängt von den zur Verfügung stehenden Navigationsdaten und den gegebenenfalls gemeldeten Verkehrsstörungen ab.
- Navigationsansagen werden nicht ausgegeben, wenn der Ton im Infotainment stummgeschaltet ist.

Funktionen und Symbole der Navigation

Navigation

Die Navigationsfunktionen sind ausstattungs- und länderabhängig.

Funktionen











- Zieleingabe und Routenberechnung (offline und online*).
- Anzeige von zwei Navigationskarten gleichzeitig (Bildschirm und Kombi-Instrument*).
- Aktualisierung der Karten online*.



- Vorausschauende Navigation.
- 3D Stadtkarten.
- Verkehrsinformation online*
- Dynamische POIS (Sonderziele)

Symbole auf der Karte







Die Tasten und Anzeigen hängen von den Einstellungen und der aktuellen Fahrsituation ab.

Auf der Karte werden Symbole für Verkehrsereignisse und Sonderziele (POIs) angezeigt, z. B. Tankstellen, Bahnhöfe oder interessante Zwischenziele, sofern die Navigation über solche Daten verfügt »» Seite 221.







-  Aktuelle Position
-  Suche nach Zielen.
-  Ziele entlang der Route.
-  Endziel.
-  Heimatadresse
-  Geschäftsadresse
-  Bevorzugte Ziele
-  Zusatzfenster mit mehr Optionen.
-  Zusatzfenster mit Routenoptionen.
-  Karte in aktueller Position zentrieren.
-  Ansicht ändern: 2D Ausrichtung nach Norden oder 2D Ausrichtung in Fahrtrichtung oder 3D Ausrichtung in Fahrtrichtung.

-  Information über aktuelle Zielführung.
-  Kartenmaßstab.



Symbole im Zusatzfenster

- Zum Öffnen des Zusatzfensters drücke Sie 
-  Letzte Navigationsansage wiederholen.
-  Lautstärke der Navigationsansagen.
-  Beleuchtung der Karte im Modus Automatisch, Tag oder Nacht.
-  Neue Routen zum Ziel anbieten.
-  360° Reichweitenanzeige (Hybrid-Fahrzeuge)

Weitere Symbole

-  Detaillierte Zieleingabe für eine Adresse.
-  Suche nach Zielen.
-  Häufigste Ziele.
-  Letzte Ziele.
-  Bevorzugte Ziele
-  Zurück





Symbole im Routenplan

-  Aktuelle Position.
-  Ziel der aktuellen Führung.

Symbole der POIs (Sonderziele)

Auf der Karte werden POIs (Sonderziele) angezeigt, wenn die Navigation über besagte Daten verfügt.







Drücken Sie auf das gewünschte POI (Sonderziel), um die Zielführung zu starten » Seite 220.





-  Tankstelle.
-  Parkplatz.
-  Fremdenverkehrsbüros.
-  Bahnhof.
-  Restaurant.

Verkehrsinformation

Auf der Karte wird Verkehrsinformation angezeigt, wenn die Navigation über besagte Daten verfügt » Seite 221.

Drücken Sie auf ein Verkehrsereignis, um ein Zusatzfenster mit weiteren Details zu öffnen » Seite 222.

-  Stockender Verkehr.
-  Stau.
-  Unfall.
-  Defektes Fahrzeug.
-  Glätte (Eis oder Schnee).
-  Straßensperrung.

-  Gefahr wegen rutschiger Straße.
-  Gefahr.
-  Baustelle.
-  Starker Wind.
-  Reduzierte Sichtweite.

Navigationsdaten

Das Infotainment ist mit einem internen Navigationsdatenspeicher ausgerüstet. Je nach Land sind die erforderlichen Navigationsdaten möglicherweise bereits vorinstalliert.

Zur korrekten Zielführung und um die angebotenen Funktionen voll ausschöpfen zu können, sollte das Infotainment regelmäßig aktualisiert werden.

Wenn ältere Daten verwendet wird, kann es zu Beeinträchtigungen während der Navigation kommen. Aktuelle Routen können nicht verfolgt werden, oder Zielführungen führen zu falschen Zielen.

Halten Sie die Navigationsdaten immer aktualisiert.

Navigationsdaten online* aktualisieren

Die Navigationsdaten der Regionen, in denen häufig gefahren wird, werden automatisch im Hintergrund aktualisiert, wenn die Internetver-

bindung hergestellt wurde und die Privatsphäre-Einstellungen gültig sind.

- Mit eingeschalteter Zündung werden die Navigationsdaten automatisch aktualisiert.

Navigationsdaten manuell aktualisieren

Aktuelle Navigationsdaten für große Regionen, zum Beispiel Westeuropa, können unter www.seat.com heruntergeladen und auf USB-Datenträgern gespeichert werden. Die Navigation über den USB-Datenträger ist nicht möglich.

- Laden Sie die Navigationsdaten auf einen USB-Datenträger herunter.
- Schalten Sie die Zündung des Fahrzeugs ein.
- Verbinden Sie den USB-Datenträger mit dem Infotainment. Die Navigationsdaten werden automatisch im Hintergrund aktualisiert.

In **HOME** >  > **Systeminformationen** wird die Version der Karten angezeigt.

ACHTUNG

Wenn Sie die Navigationsdaten während der Fahrt manuell aktualisieren, kann dies zu Unfällen mit schweren Verletzungen führen.

- Aktualisieren Sie die Navigationsdaten nur bei stehendem Fahrzeug.

»

Hinweis

Die automatische Aktualisierung der Navigationsdaten hängt von den Privatsphäre-Einstellungen ab. Im Modus „Inkognito“ erfolgt keine Aktualisierung.

Eine Zielführung starten





Je nach Land und Ausstattung stehen verschiedene Funktionen zur Zieleingabe zur Verfügung.

Die verschiedenen Funktionen zur Zieleingabe befinden sich im Hauptmenü der Navigation.

Hauptmenü der Navigation aufrufen

- Drücken Sie **HOME** > .

Ziel auswählen und Navigation starten

1. Drücken Sie .
2. Wählen Sie das gewünschte Ziel aus. Sie können zwischen  **Häufigste Ziele**,  **Letzte Ziele** oder  **Bevorzugte Ziele**.

ODER: drücken Sie **Q**, und geben Sie die Adresse in der Eingabemaske ein.



ODER: genaue Adresse.

3. Drücken Sie **Start**.

Häufigste Ziele

Die Übersicht der Ziele verwendet aufgezeichnete Daten, um mögliche Ziele vorzuschlagen.

Ziel auswählen und Navigation starten



1. Drücken Sie  und danach .
2. Wählen Sie das gewünschte Ziel aus. Die Zielführung startet automatisch.

Schnellstart: zum Schnellstart drücken Sie einige Sekunden lang das gewünschte Ziel.

Letzte Ziele

Die Navigation speichert die letzten Ziele, um sie einer Zielführung zur Verfügung zu stellen.

Ziel auswählen und Navigation starten

1. Drücken Sie  und danach .
2. Drücken Sie auf das gewünschte Ziel.
3. Drücken Sie **Start**.



Schnellstart: zum Schnellstart drücken Sie einige Sekunden lang das gewünschte Ziel.

Bevorzugte Ziele

Speichern Sie bis zu 20 Ziele als Favoriten.

Um ein Ziel als Favorit zu speichern, tippen Sie während einer Zieleingabe im Zusatzfenster auf .

Ziel auswählen und Navigation starten

1. Drücken Sie  und danach .
2. Drücken Sie auf das gewünschte Ziel.
3. Drücken Sie **Start**.

Hinweis

Geben Sie das Ziel so genau wie möglich ein. Wenn Sie ein Ziel falsch eingeben, können Sie die Zielführung nicht starten oder Sie werden zu einem falschen Ziel geführt.

Zielführung durch Auswahl auf der Karte starten

Die Navigationskarte enthält aktive Bereiche an vielen Punkten, die zur Eingabe des Ziels geeignet sind. Tippen Sie dazu auf die Position oder den gewünschten Ort auf der Karte. Wenn sich an diesem Punkt Kartendaten befinden, können Sie eine Zielführung starten.

Die Möglichkeit zur Zieleingabe über die Navigationskarte hängt vom Status der Daten ab und ist nicht für alle Positionen möglich.

Um „Navigation Offroad“ zu starten, tippen Sie auf einen freien Bereich ohne Positionsdaten.

Navigation starten

- Drücken Sie .

- Verschieben Sie die Kartenansicht bis Sie die gewünschte Position auswählen können. Die Navigationskarte kann mit zusätzlichen Fingerbewegungen verwendet werden
»» Seite 217.
- Drücken Sie auf das gewünschte Ziel in der Karte.
- Tippen Sie auf **Route**.

Navigation Offroad*

„Navigation Offroad“ berechnet die Routen zu den ausgewählten Zielpunkten ohne bekannte Daten. Wenn ein Zielpunkt außerhalb der bekannten Straßen oder Positionsdaten liegt, findet die Navigation die Route zum nächsten Punkt der bekannten Straßen und vervollständigt die Route zum nächsten Zielpunkt mit einer direkten Verbindung.

Navigation starten

- Verschieben Sie die Kartenansicht bis Sie die gewünschte Position auswählen können. Die Navigationskarte kann mit zusätzlichen Fingerbewegungen verwendet werden
»» Seite 217.
- Tippen Sie auf irgendeinen Punkt auf der Karte ohne Positionsdaten .
- Tippen Sie auf **Route**.

Zielführung mit den Kontaktdaten starten

Starten Sie eine Zielführung mit den gespeicherten Adressdaten eines Kontakts. Kontakte, die ohne Adressdaten gespeichert wurden, können nicht für eine Zielführung verwendet werden.

Navigation starten

- Drücken Sie .
- Tippen Sie auf den gewünschten Kontakt.
- Tippen Sie auf **Route**.

Hinweis

Wenn die Adressdaten eines Kontakts veraltet sind, führt Sie die Zielführung trotzdem zur registrierten Adresse. Überprüfen Sie, dass die Kontaktadresse aktuell ist.

Verkehrsinformationen

Das Infotainment erhält automatisch detaillierte Verkehrsinformationen, wenn die Internetverbindung hergestellt wurde. Diese Informationen werden mit Symbolen angezeigt und heben das Straßennetz auf der Karte farblich hervor.

Verkehrereignisse

Verkehrereignisse, zum Beispiel Staus oder stockender Verkehr, werden mit Symbolen auf der Navigationskarte angezeigt.

Bei aktiver Zielführung werden die Verkehrereignisse der aktuellen Route im Routenplan angezeigt. Diese Verkehrereignisse können umfahren werden »» Seite 222.

Gefahrenmeldungen

Auf der Navigationskarte werden Gefahren auf die gleiche Weise mit Symbolen angezeigt, wie die Verkehrsmeldungen. In diesem Fall handelt es sich bei der Informationsquelle um ein anderes Fahrzeug, das diese Gefahr erkannt hat und die Informationen beim Dienstleister hochgeladen hat.

Die angezeigten Gefahren sind: defektes Fahrzeug und rutschige Fahrbahn.

Anzeige zum Fließverkehr

Auf der Navigationskarte wird der Fließverkehr gemäß den aktuellen Verkehrereignissen angezeigt und das Straßennetz auf der Karte farblich hervorgehoben.

- **Orange:** Stockender Verkehr.
- **Rot:** Stau.



Hinweis

Der Empfang der Verkehrsinformationen hängt von den Privatsphäre-Einstellungen ab. Im Modus Maximale Privatsphäre empfängt man keine Verkehrsinformationen. Man benötigt Nivel Tracking oder Location.

Beschreibungen der Funktionen

Routenplan

Der Routenplan enthält Informationen zu allen Vorfällen, z. B. Startpunkt, Zwischenziele, Verkehrseignisse, POIs und Ziel, sofern die Navigation über solche Daten verfügt.

Durch Antippen auf einen Vorfall öffnet sich ein Zusatzfenster mit mehr Optionen. Die verfügbaren Optionen hängen vom Vorfall und den aktuellen Einstellungen ab.

Routenplan öffnen und schließen

- Zum Öffnen, | antippen oder verschieben.
- Zum Schließen, | antippen oder verschieben.

Zielführung bearbeiten

Zur Bearbeitung der Zielführung verschieben Sie die Zwischenziele zu Ziel in der Ansicht TripView.

- Halten Sie das gewünschte Ziel gedrückt bis es sich sichtbar hervorhebt.
- Verschieben Sie das Ziel bis zu gewünschter Position.
- Nehmen Sie den Finger vom Bildschirm. Die Route wird neu berechnet.

Verkehrereignisse umfahren

Der Routenplan zeigt die aktuellen Verkehrereignisse an, wenn die Navigation über besagte Daten verfügt. Umfahren Sie die Verkehrereignisse durch Bearbeitung des Routenplans »» Seite 222.

- Tippen Sie auf ein Verkehrereignis.
- Tippen Sie auf **Umfahren**. Die Route wird neu berechnet.

Zusatzfenster

Bei der Bedienung von Navigationsfunktionen wird möglicherweise ein Zusatzfenster mit weiteren Optionen geöffnet. Die möglichen Optionen hängen von der verwendeten Funktion ab.

Zusatzfenster schließen

- Tippen Sie auf einen freien Bereich außerhalb des Zusatzfensters.
- **ODER:** Tippen Sie auf **X**.
- **ODER:** Tippen Sie auf **OK**.

Funktionen im Zusatzfenster:

In Karte anzeigen	Zeigt an, was auf der Karte ausgewählt wurde.
Zwischenziel hinzufügen	Fügt der Zielführung ein Zwischenziel hinzu.
Direkte Route	Startet die Führung direkt zum Ziel.
Löschen	Löscht ein Zwischenziel aus der Zielführung.
Umfahren	Umfährt eine Verkehrsstörung. Die Route wird neu berechnet.
Zielführung stoppen	Beendet die aktuelle Zielführung.
X	Zusatzfenster schließen.
☆	Fügt ein Ziel zu Favoriten hinzu.

Nutzungsverhalten lernen

Während der Fahrt speichert die Navigation die durchgeführten Routen und Ziele, um automatisch Zielvorschläge zu erstellen. Die Ziele werden abhängig von Tageszeit und Wochentag eingelernt.

Die Navigation kann bis zu 5 Routen gleichzeitig vorschlagen. Die vorgeschlagenen Routen können von den Routen der Zielführung zum normalen Ziel abweichen.

Durch Auswählen eines der vorgeschlagenen Ziele startet die Zielführung zu diesem Ziel.

Die Zielführung folgt der ausgewählten Route, bis das Fahrzeug davon abweicht. In diesem Fall wird die Route neu berechnet und führt erneut auf dem direkten Weg zum ursprünglich ausgewählten Ziel.

Wichtige Verkehrsstörungen werden in der Zielführung berücksichtigt und vermieden, wenn alternative Routen verfügbar sind, sofern die Navigation über solche Daten verfügt.

Sie können die Funktion jederzeit aktivieren und deaktivieren.

Lernen des Nutzungsverhaltens aktivieren und deaktivieren

Die Einstellung befindet sich im entsprechenden Menü der Navigation **☰ > Einstell.**

Grundfunktionen.

- Zum Aktivieren der Funktion aktivieren Sie **Nutzungsverhalten lernen**.
- Zum Deaktivieren der Funktion deaktivieren Sie **Nutzungsverhalten lernen**.
- Zum Löschen der gespeicherten Daten tippen Sie auf **Nutzungsverhalten löschen**.

360°-Reichweitenanzeige

✓ Gilt für: Hybridfahrzeuge

Die 360°-Reichweitenanzeige zeigt die mögliche Reichweite mit dem aktuellen Ladezustand der Hochvoltbatterie an.

360°-Reichweitenanzeige aktivieren

- Zusatzfenster öffnen und auf das Symbol  tippen.

Telefonschnittstelle

Einleitung zum Thema



Abb. 157 Schematische Darstellung: Ansicht Telefon

Über die Telefonschnittstelle können Sie Ihr Mobilfunkgerät mit dem Infotainment verbinden und die Telefonfunktionen über das Infotainment steuern. Der Ton wird über die Lautsprecher des Fahrzeugs wiedergegeben.

Sie können gleichzeitig bis zu zwei Mobilfunkgeräte mit dem Infotainment verbinden.

Fahren bei hoher Geschwindigkeit, schlechte Witterungs- und Straßenverhältnisse eine laute Umgebung (auch außerhalb des Fahrzeugs) sowie die Netzqualität können das Telefonieren im Fahrzeug beeinträchtigen.

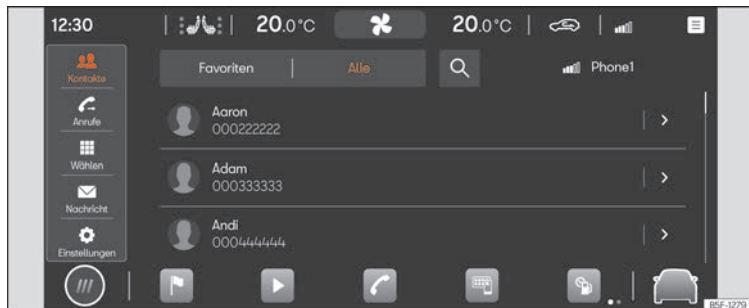
Hinweis

- Die Kopplung eines Geräts (z. B. eines Mobiltelefons) ist in der Regel nur einmal erforderlich. Sie können die Geräteverbindung über Bluetooth® oder WLAN mit dem Infotainment jederzeit wiederherstellen, ohne das Gerät erneut koppeln zu müssen.
- Die Verfügbarkeit einiger Telefonfunktionen hängt vom an das Infotainment-System angeschlossenen Mobiltelefon ab.





Ausstattung und Symbole der Telefonschnittstelle

Ausstattungsmerkmale

- Freisprechfunktion
- Verwendung von bis zu zwei Telefonen gleichzeitig.





- Telefonbuch mit maximal 5000 Kontakten.
- SMS-Funktionen über Bluetooth®*: SMS lesen, SMS schreiben (inklusive Vorlagen), SMS-Wiedergabe, Nachrichtenverlauf.
- E-Mail-Funktionen über Bluetooth®*: E-Mail lesen, E-Mail schreiben.
- Verbindung zur kabelloses Ladeoption.
- Verbindung zum eingebauten Mikrofon im Fahrzeug.









Symbole im Hauptmenü

-  Kontakte.
-  Liste der eingehenden und ausgehenden Anrufe.
-  Telefonnummer wählen.
-  Textnachrichten (SMS und E-Mails).*
-  Einstellungen der Telefonschnittstelle.











Symbole für Anrufe

Die Symbole können je nach Infotainment-System unterschiedlich sein.

-  Einen Anruf starten und diesen in den Vordergrund bringen
-  Einen Anruf beenden oder ablehnen.
-  Kontaktliste öffnen.
-  Telefonnummer wählen.
-  Ton der Freisprechanlage stummschalten

-  Anruf halten.
-  Anruf fortsetzen.
-  Konferenz starten.
-  Anruf in den privaten Modus setzen
-  Notruf absetzen.
-  Hilfe bei Störung erhalten.
-  Informationen über die Marke SEAT und die ausgewählten Zusatzdienste in Bezug auf Verkehr und Reisen erhalten.
-  Mailbox.

Symbole der Anruflisten

- Um die Anruflisten zu öffnen, tippen Sie auf .
-  Eingehender Anruf.
-  Ausgehender Anruf.
-  Anruf in Abwesenheit.
-  Telefonnummer (Unternehmen).
-  Telefonnummer (Privat).
-  Mobiltelefonnummer (Unternehmen)
-  Mobiltelefonnummer (Privat).
-  Fax (Privat).
-  Fax.

Symbole für Textnachrichten*

Die Symbole können je nach Infotainment-System unterschiedlich sein.

- Um die Textnachrichten zu öffnen, tippen Sie auf .
- Aktivieren Sie die Sprachbefehlsingabe **» Seite 207.**
- Vorlagen für Textnachrichten.

Orte mit besonderen Vorschriften

Schalten Sie Ihr Telefon und die Telefonschnittstelle an Orten mit Explosionsgefahr aus. Diese Orte sind nicht immer deutlich gekennzeichnet. Hierzu gehören beispielsweise:

- Umgebungen von Leitungen und Tanks, in denen sich Chemikalien befinden.
- Unterdecks auf Schiffen und Fähren.
- Umgebungen von Fahrzeugen, die mit Flüssiggas (wie z. B. Propan oder Butan) betrieben werden.
- Orte, an denen sich Chemikalien oder Partikel, wie Mehl, Staub oder Metallpulver in der Luft befinden.
- Jeder andere Ort, an dem der Fahrzeugmotor abzustellen oder das Telefon auszuschalten ist.

ACHTUNG

Telefon an explosionsgefährdeten Orten ausschalten!

Hinweis

In Umgebungen mit besonderen Vorschriften oder wenn der Einsatz von Telefonen verboten ist, müssen diese immer ausgeschaltet sein. Die vom eingeschalteten Telefon ausgehende Strahlung kann Interferenzen an sensiblen technischen und medizinischen Geräten verursachen, was eine Fehlfunktion oder Beschädigung der Geräte zur Folge haben kann.

Koppeln, anschließen und verwalten

Voraussetzung für die Kopplung:

- Bluetooth® ist am Mobiltelefon aktiviert.
- Bluetooth® ist im Infotainment aktiviert.
- Je nach Mobilgerät muss das Bluetooth®-Menü geöffnet oder die Funktion **Sichtbar** aktiviert sein, damit das Gerät vom Infotainment-System aus sichtbar ist.

Koppeln Sie ein für die Telefonie geeignetes Mobiltelefon mit dem Infotainment-System, um die Funktionen der Telefonschnittstelle zu nutzen. Bei der ersten Verbindung wird das Mobiltelefon mit dem Infotainment-System gekoppelt. Dabei wird ein Benutzerprofil gespeichert **» Seite 226.**

Die Kopplung kann einige Minuten lang dauern. Die verfügbaren Funktionen hängen vom

verwendeten Mobiltelefon und des Betriebssystems ab.

Ein Mobiltelefon koppeln

- Öffnen Sie im Mobiltelefon die Liste der verfügbaren Bluetooth®-Geräte und wählen Sie den Namen des Infotainments.
- Berücksichtigen Sie die Meldungen, die am Mobiltelefon und am Infotainment erscheinen, und bestätigen Sie diese ggf. Wenn die Kopplung korrekt durchgeführt wurde, werden die Telefondaten im Benutzerprofil gespeichert.
- *Optional:* Bestätigen Sie die Meldung zur Datenübertragung am Mobiltelefon.

Aktive und passive Verbindung

Zur Nutzung der Funktionen der Telefonschnittstelle muss mindestens ein Mobiltelefon mit dem Infotainment *verbunden* sein. Sind mehrere Mobiltelefone mit dem Infotainment verbunden, können Sie zwischen aktiven und passiven Verbindungen wechseln. Zur Nutzung der Telefonschnittstelle mit dem gewünschten Mobiltelefon, stellen Sie eine aktive Verbindung mit dem Infotainment her.

Unterschiede zwischen den Verbindungsarten

Primär

Das Mobiltelefon ist gekoppelt und angeschlossen. Die Funktionen der Telefonschnittstelle werden mit den Daten des besagten Mobiltelefons durchgeführt.

»

Sekundär

Das Mobiltelefon ist gekoppelt und angeschlossen. Die Anrufe können verwaltet werden, jedoch sind Telefonbuch, Nachrichten und andere Funktionen nicht aktiviert.

Die gekoppelten Mobiltelefone sind im Infotainment gespeichert, auch wenn sie aktuell nicht verbunden sind.

Ein Mobiltelefon verbinden

Voraussetzung: das Mobiltelefon ist mit Infotainment gekoppelt.

- Aktivieren Sie Bluetooth® am Mobiltelefon.

Eine aktive Verbindung herstellen

Voraussetzung: Mehrere Mobiltelefone sind gleichzeitig mit dem Infotainment verbunden.

- Wählen Sie im Dropdown-Menü das gewünschte Mobiltelefon. Die übrigen Mobiltelefone befinden sich automatisch in der passiven Verbindung.

Benutzerprofile

Für jedes gekoppelte Mobiltelefon wird automatisch ein individuelles Benutzerprofil eingerichtet. Im Benutzerprofil werden die Daten des Mobiltelefons, zum Beispiel Kontaktdaten und Einstellungen, gespeichert. Im Infotainment-System können bis zu maximal vier Benutzerprofile gleichzeitig gespeichert sein.

⚠️ ACHTUNG

Wenn Sie die Kopplung während der Fahrt durchführen, kann dies zu Unfällen oder Verletzungen führen.

- **Führen Sie die Kopplung nur bei stehendem Fahrzeug durch.**

ℹ️ Hinweis

- **Bei der Kopplung einiger Mobiltelefone wird eine PIN-Nummer auf dem Bildschirm des Mobiltelefongeräts eingeblendet. Geben Sie diese Nummer im Infotainment ein, um die Kopplung zu beenden.**
- **Während sich das Infotainment im Menü Bekannte Mobiltelefone befindet, ist die kabellose Ladefunktion deaktiviert. Wenn Sie dieses Menü verlassen, wird die kabellose Ladefunktion wieder aktiviert.**

Basic- und Comfort-Telefonie

Je nach Ausstattung können Sie zwei Arten von Telefonschnittstellen verwenden.

- Telefonschnittstelle Basic.
- Telefonschnittstelle Comfort.

Telefonschnittstelle Basic

Die Telefonschnittstelle Basic verwendet das Profil Bluetooth® HFP für die Übertragung. Diese Schnittstelle ermöglicht die Nutzung

von Telefonfunktionen durch Infotainment und die Wiedergabe über die Fahrzeuglautsprecher.

Telefonschnittstelle Comfort

Wie die Basic-Telefonschnittstelle verwendet auch die Comfort-Telefonschnittstelle das Profil Bluetooth® HFP.

Die Comfort-Telefonschnittstelle kann mit der kabellosen Ladefunktion ausgestattet sein
»» Seite 228.

Um die Funktionen der kabellosen Ladefunktion zu nutzen, müssen Sie ein geeignetes Mobiltelefon richtig in das Ablagefach aufsetzen. Das Mobiltelefon wird dann mit der Fahrzeugantenne verbunden. Dies verbessert den Empfang und die Klangqualität der Anrufe.

Anrufen

Telefonschnittstelle öffnen



- Drücken Sie **HOME** > 🏠.

Telefonieren

Wählen Sie eine Telefonnummer, um eine Anruf zu starten. Zur Auswahl der Telefonnummer stehen verschiedene Funktionen zur Verfügung:



Kontakte

Wenn ein Kontakt verschiedene gespeicherte Telefonnummern enthält, müssen Sie eine auswählen.

- Tippen Sie auf  und in der Liste auf eine Telefonnummer, um den Anruf zu starten.
- **ODER:** auf  tippen und im Eingabefeld den Kontaktnamen eingeben, um den Kontakt zu suchen. Tippen Sie auf Kontakt, um den Anruf zu starten.
- **ODER:** auf einen Favoriten im Hauptmenü der Telefonschnittstelle tippen, um den Anruf zu starten.

Anrufe



Die Telefonschnittstelle zeigt die Anrufliste des Mobiltelefons an. Beginnen Sie einen Anruf von der Anrufliste aus.

- Tippen Sie auf  > **Alle** und in der Liste auf eine Nummer, um den Anruf zu starten.
- **ODER:** Tippen Sie auf  und filtern Sie die Eingaben der Anrufliste (zum Beispiel, Anruf in Abwesenheit oder gewählte Nummern). In der gefilterten Liste tippen Sie auf eine Nummer, um den Anruf zu starten.

Wählen

Geben Sie eine Telefonnummer manuell ein, um einen Anruf zu starten. Während der Eingabe der Telefonnummer werden die Kontakte auf dem Infotainment-Bildschirm eingebel-

endet, die mit besagter Nummer übereinstimmen.

- Tippen Sie auf  und geben Sie eine Telefonnummer ein.
- Tippen Sie auf , um den Anruf zu starten.

Durch langes Drücken der Taste  am Multifunktionslenkrad wird die zuletzt gewählte Telefonnummer gewählt.

Nachrichten senden*

Je nach verwendetem Mobiltelefon und Infotainment können Sie SMS und E-Mails über die Telefonschnittstelle senden und empfangen.

Eine SMS senden

- Tippen Sie auf  > **SMS** > **Neue Nachricht eingeben** und geben Sie die Nachricht auf dem Bildschirm ein.
- Geben Sie den gewünschten Kontakt in der Suchleiste ein.
- Zum Senden einer Nachricht tippen Sie auf **OK**.

Eine E-Mail senden

- Tippen Sie auf  > **E-Mail** > **Neue Nachricht eingeben** und geben Sie die Nachricht auf dem Bildschirm ein.

- Geben Sie den gewünschten Kontakt in der Suchleiste ein.
- Zum Senden einer Nachricht tippen Sie auf **OK**.

Telefonbuch, Favoriten und Schnellwahltasten

In der ersten Verbindung eines Telefons mit dem Infotainment-System wird das Telefonbuch im Infotainment-System gespeichert. Möglicherweise müssen Sie die Übertragung der Daten im Telefon bestätigen.

Jedes Mal, wenn das Telefon erneut verbunden wird, wird das Telefonbuch aktualisiert.

Wenn Konferenzen unterstützt werden, kann während eines Anrufs auf das Telefonbuch zugegriffen werden. Wenn für einen Kontakt ein Bild gespeichert ist, kann es in der Liste neben dem Eintrag angezeigt werden.

Favoriten

Es können bis zu sechs Schnellwahltasten mit einem Favoriten aus dem Telefonbuch belegt werden. Befindet sich in der Eingabe ein registriertes Foto, wird es auf der Schnellwahltaste eingeblendet.

Die Schnellwahltasten müssen manuell bearbeitet werden und werden dann einem Benutzerprofil zugeordnet. »

Eine Schnellwahltaste belegen

- Im Menü **Favoriten** drücken Sie die Taste +. Im Anschluss öffnet sich das Telefonbuch, um einen Kontakt als Favoriten auszuwählen. Wenn der Kontakt mehrere Telefonnummern enthält, drücken Sie auf die Nummer in der Liste.

Eine Schnellwahltaste bearbeiten

- Um einen Favoriten-Kontakt zu bearbeiten oder zu löschen, drücken Sie auf das Symbol ✎ auf dem Bildschirm des Menüs **Favoriten**. Sie können einen oder mehrere Favoriten löschen.

Einen Favoriten anrufen

- Drücken Sie die belegte Schnellwahltaste.

i Hinweis

Favoriten werden nicht automatisch aktualisiert. Wenn Sie die Telefonnummer eines Kontakts ändern, muss die Schnellwahltaste erneut belegt werden.

Connectivity Box*



Abb. 158 In der Mittelkonsole: Aufnahme für die Mobiltelefonkopplung.

Die Connectivity Box besitzt verschiedene Funktionen, die die Verwendung des Mobilgeräts erleichtern. Diese sind:

- Kabelloses Laden (*Wireless Charger*)¹⁾.
- Signalverstärker (*Mobile Signal Amplifier*).

Kabelloses Laden (*Wireless Charger*)

Sie können damit Ihr Mobilgerät dank der Qi-Technologie²⁾ kabellos laden.

Zum kabellosen Laden Ihres Mobiltelefons:

- Legen Sie Ihr Mobilgerät mit dem Bildschirm nach oben in die Mitte der Ablage »» **Abb. 158** »» **△**.

Stellen Sie sicher, dass sich keine Gegenstände zwischen der Ablage und dem Mobiltelefon befinden.

Der Ladevorgang des Mobiltelefons beginnt automatisch. Mehr dazu, ob Ihr Mobiltelefon die Qi-Technologie unterstützt, finden Sie in der Bedienungsanleitung Ihres Mobilfunktelefons oder besuchen Sie die Webseite von SEAT.

Signalverstärker (*Mobile Signal Amplifier*)

Dadurch können Sie die Strahlung im Fahrzeug reduzieren und einen besseren Empfang erzielen.

Aus Sicherheitsgründen wird empfohlen, das System und das Mobiltelefon über Bluetooth® zu koppeln und es auf die Ablage der Connectivity Box zu legen, um so besten Empfang zu erhalten, ohne das Mobiltelefon bedienen zu müssen.

Zur Herstellung der Verbindung zur Außenantenne des Fahrzeugs:

¹⁾ Enthält nur die Funktionalität des kabellosen Ladens.

²⁾ Die Qi-Technologie ermöglicht das kabellose Aufladen Ihres Mobiltelefons.

- Legen Sie Ihr Mobilgerät mit dem Bildschirm nach oben in die Mitte der Ablage
»» **Abb. 158** »» 

Stellen Sie sicher, dass sich keine Gegenstände zwischen der Ablage und dem Mobiltelefon befinden.

Ihr Mobiltelefon ist automatisch in der Lage, die Funktion der Außenantenne zu verwenden.

ACHTUNG

- Das Mobiltelefon kann sich infolge des kabellosen Ladevorgangs erwärmen. Berücksichtigen Sie dies, wenn Sie das Mobiltelefon in die Hand nehmen, und nehmen Sie es vorsichtig von der Ablage.
- Es dürfen sich keine metallischen oder sonstigen Gegenstände zwischen dem Mobiltelefon und der Ablage befinden, um eine Beeinträchtigung der Funktionalität der Connectivity Box zu vermeiden.

Hinweis

- Ihr Mobiltelefon muss für einen korrekten Betrieb mit dem Qi-Schnittstellenstandard für Aufladen durch Induktion kompatibel sein.
- Ladezeit und Temperatur sind vom jeweiligen verwendeten Gerät abhängig.
- Die maximale Ladekapazität beträgt 5 W.

- Die Technologie Qi ermöglicht kein gleichzeitiges Laden von mehreren Mobilgeräten.

- Es kann kein verbesserter Empfang garantiert werden, wenn sich mehr als ein Mobiltelefon auf der Ablage befindet.

- Für eine korrekte Funktionsweise des kabellosen Ladens empfehlen wir den Motor laufen zu lassen.

- Wenn ein Telefon mit Qi-Technologie über USB angeschlossen wird, erfolgt das Laden über das vom Hersteller angegebene Medium.

Multimedia

USB-Eingang



Abb. 159 Mittelkonsole: USB-Eingang.



Abb. 160 Mittelkonsole hinten: USB-Anschlüsse mit Steckdosenfunktion.

Der USB-Eingang befindet sich im Ablagebereich der vorderen Mittelkonsole »» **Abb. 159**.

Je nach Ausstattung und Land kann das Fahrzeug über USB-Anschlüsse mit **ausschließlicher Lade- oder Steckdosenfunktion** verfügen.

Die USB-Eingänge befinden sich im hinteren Teil der Mittelkonsole zwischen den Vordersitzen »» **Abb. 160**.

Fahren

Starten und Fahren

Motor anlassen und abstellen

Zündanlassschalter



Abb. 161 Im unteren Teil der Mittelkonsole: Starterknopf.

Der Motor wird mit einem Starterknopf angelassen (Press & Drive). Dazu muss sich ein gültiger Schlüssel im Innenraum befinden.

Beim Verlassen des Fahrzeugs wird bei ausgeschalteter Zündung durch das Öffnen der Fahrertür die elektronische Lenksäulenverriegelung aktiviert.

Zündung ein- und ausschalten

Wenn Sie nur die Zündung einschalten möchten (ohne den Motor anzulassen) drücken Sie kurz den Starterknopf einmal **ohne** das Brems- oder Kupplungspedal zu betätigen » » ⚠.

Der Schriftzug des Tasters **START ENGINE STOP** blinkt, sobald das System zum Ein- und Ausschalten bereit ist.

Automatische Ausschaltung der Zündung

Wenn das Fahrzeug nach dem Abstellen des Motors feststellt, dass kein Fahrer anwesend ist, wird die Zündung nach einer bestimmten Zeit automatisch ausgeschaltet. Sind zu diesem Zeitpunkt das Abblendlicht eingeschaltet, bleibt das Standlicht weitere 30 Minuten eingeschaltet. Das Standlicht kann mittels Verriegelung des Fahrzeugs » » Seite 108 oder manuell » » Seite 127 ausgeschaltet werden.

Automatische Ausschaltung der Zündung bei Fahrzeugen mit Start-Stopp-System

Die Zündung des Fahrzeugs schaltet sich automatisch bei still stehendem Fahrzeug und aktivierter automatischer Ausschaltung des Motors aus, wenn:

- der Sicherheitsgurt des Fahrers nicht angelegt ist,
- der Fahrer kein Pedal betätigt,

- die Fahrertür geöffnet wird.

War das Abblendlicht ⏏ bei der automatischen Ausschaltung der Zündung eingeschaltet, bleibt das Standlicht für ca. 30 Minuten eingeschaltet (sofern die Batterie ausreichend geladen ist). Wenn der Fahrer das Fahrzeug verriegelt oder das Licht manuell ausschaltet, schaltet sich das Standlicht aus.

Ausschalten der Zündung nach Verlassen des Fahrzeugs, mit Hybrid-Antrieb

Wenn in der Betriebsart E-MODE die Zündung nach Beendigung der Fahrt und Verlassen des Fahrzeugs nicht ausgeschaltet wird, schaltet sie sich nach einer Zeit automatisch ab, um ein Entladen der 12-Volt-Fahrzeuggabatterie zu verhindern.

⚠ ACHTUNG

Beim Einschalten der Zündung **weder** das Bremspedal noch das Kupplungspedal betätigen, da andernfalls der Motor sofort starten könnte.

⚠ ACHTUNG

Eine unachtsame oder unbeaufsichtigte Benutzung der Fahrzeugschlüssel kann Unfälle und schwere Verletzungen verursachen.

- Bei jedem Verlassen des Fahrzeugs immer alle Fahrzeugschlüssel mitnehmen. Kinder oder unbefugte Personen können

sonst das Fahrzeug verriegeln, den Motor starten oder die Zündung einschalten und damit elektrische Ausstattungen betätigen.

Hinweis

- Vor Verlassen des Fahrzeugs schalten Sie die Zündung stets aus und beachten Sie ggf. die Meldungen im Display des Kombi-Instruments.
- Wenn das Fahrzeug mit ausgeschaltetem Motor und eingeschalteter Zündung längere Zeit steht, kann sich die 12-Volt-Fahrzeuggeladene Batterie entladen, und unter Umständen kann der Motor nicht angelassen werden.
- Warten Sie bei Fahrzeugen mit Dieselmotor, bis die Kontrollleuchte  » Seite 232 erlischt, um den Motor anzulassen.
- Wenn Sie während der STOPP-Phase auf **(START ENGINE STOP)** drücken, schaltet sich die Zündung aus und der Taster blinkt.
- Wenn am Bildschirm des Kombi-Instruments der Hinweis erscheint „Start-Stopp-System ausgeschaltet: Motor manuell starten“, der Taster **(START ENGINE STOP)** blinkt.

Hybrid-Antriebssystem einschalten

✓ Gilt für: Hybridfahrzeuge

Mit dem Starten des Hybrid-Antriebs wird das Antriebssystem des Fahrzeugs in Fahrbereitschaft versetzt. Bei hergestellter Fahrbereitschaft ist der elektrische Antrieb eingeschaltet. Der Verbrennungsmotor schaltet sich automatisch zu, wenn der Ladezustand der Hochvoltbatterie nicht ausreicht, um mit dem elektrischen Antrieb zu fahren oder wenn eine hohe Antriebsleistung erforderlich ist.

Voraussetzungen zum Herstellen der Fahrbereitschaft

Wenn folgende Bedingungen erfüllt sind, lässt sich die Fahrbereitschaft des Fahrzeugs herstellen:

- Der Ladezustand der Hochvoltbatterie ist ausreichend.
- Es ist kein Ladekabel angeschlossen.
- Die Temperatur der Hochvoltbatterie liegt innerhalb des Betriebsbereichs.
- Im Fahrzeug befindet sich ein gültiger Fahrzeugschlüssel.

Fahrbereitschaft herstellen

- Drücken Sie einmal den Starterknopf. Die Zündung ist eingeschaltet.
- Treten und halten Sie das Bremspedal.

- Bringen Sie den Wählhebel für Fahrstufenwahl in Stellung **N** oder schalten Sie die Parksperre **P** ein.

- Drücken Sie den Starterknopf » **Abb. 161** bis die Kontrollleuchte **READY** im Kombi-Instrument leuchtet. Geben Sie dabei kein Gas. Lassen Sie den Starterknopf los, wenn die Kontrollleuchte **READY** im Kombi-Instrument leuchtet. Die Zeigerstellung in der Fahrleistungsanzeige wechselt von **OFF** auf **0**.

- Wenn die Kontrollleuchte **READY** nicht aufleuchtet, Vorgang abbrechen und wiederholen.

- Wenn das Fahrzeug mit dem Fahrzeugschlüssel verriegelt wurde, ist der Starterknopf deaktiviert. Befindet sich der Schlüssel im Fahrzeug und der Motor soll gestartet werden, entriegeln Sie zuerst das Fahrzeug oder führen Sie einen Notstart durch » **Seite 234**.

Fahrbereitschaft erkennen

Der Elektroantrieb erzeugt weder beim Herstellen der Fahrbereitschaft noch im laufenden Betrieb wahrnehmbare Motorgeräusche. Deshalb kann die Fahrbereitschaft des Fahrzeugs nicht anhand von Motorgeräuschen erkannt werden. Stattdessen kann die Fahrbereitschaft des Fahrzeugs anhand der folgenden Merkmale erkannt werden:

- In der Fahrleistungsanzeige im Kombi-Instrument wird die Anzeige **0** » **Seite 87** einblendet.

- Die Beleuchtung der Anzeige im Kombi-Instrument ist eingeschaltet, unabhängig davon, ob die Außenbeleuchtung des Fahrzeugs eingeschaltet ist.
- Im Kombi-Instrument leuchtet die Kontrollleuchte **READY**.
- Ein akustisches Signal ertönt.

Fahrbereitschaft bei sehr niedrigen Außentemperaturen herstellen

Bei sehr niedrigen Außentemperaturen (ca. $-27\text{ }^{\circ}\text{C}$ [$-16\text{ }^{\circ}\text{F}$] und kälter), kann die Hochvoltbatterie einfrieren und ausfallen. In diesem Fall ist es nicht möglich die Fahrbereitschaft herzustellen.

Sobald die Temperatur der Hochvoltbatterie ausreichend angestiegen ist, kann die Fahrbereitschaft wieder hergestellt werden.

Um sicherzustellen, dass auch bei sehr niedrigen Außentemperaturen die Fahrbereitschaft hergestellt werden kann, empfiehlt SEAT, das Fahrzeug an einem kältegeschützten Ort abzustellen.

Hinweis

Beim Herstellen der Fahrbereitschaft ist ein Klick-Geräusch wahrnehmbar. Das ist normal und kein Zeichen einer Störung.

Motor anlassen

- *Fahrzeuge mit Schaltgetriebe:* Bringen Sie den Schalthebel in Leerlauf-Stellung, treten Sie das Kupplungspedal und halten Sie es durchgetreten bis der Motor anspringt.
- *Fahrzeuge mit Automatikgetriebe:* Stellen Sie den Wählhebel auf **P** oder **N**, treten Sie das Bremspedal und halten Sie es durchgetreten bis der Motor anspringt.
- Starterknopf drücken **»» Abb. 161** ohne Gas zu geben. Für den Motorstart muss sich ein gültiger Fahrzeugschlüssel im Fahrzeug befinden. Nach dem Anlassen des Motors leuchtet der Taster **START ENGINE STOP** dauerhaft und zeigt so an, dass der Motor angelassen ist.
- Wenn der Motor anspringt, Starterknopf loslassen.
- Wenn der Motor nicht anspringen sollte, Startvorgang abbrechen und nach etwa 1 Minute wiederholen. Gegebenenfalls Notstartfunktion ausführen **»» Seite 234**.

Bei Dieselfahrzeugen kann es vorkommen, dass bei kühleren Temperaturen der Motor etwas zeitverzögert startet. Wenn vorgeglüht wird, leuchtet die Kontrollleuchte . Während vorgeglüht wird, sollten keine größeren elektrischen Geräte eingeschaltet sein, da ansonsten die Fahrzeugbatterie unnötig belastet wird.

Die Vorglühzeit ist von der Kühlmittel- und Außentemperatur abhängig. Bei betriebswarmem Motor bzw. bei Außentemperaturen über $+8\text{ }^{\circ}\text{C}$ leuchtet die Kontrollleuchte  für etwa eine Sekunde auf. Dies bedeutet, dass der Motor fast direkt angelassen werden kann.

Anlassen eines Dieselmotors nach leergefahrenem Tank

Wurde der Kraftstofftank in einem Dieselfahrzeug vollständig leergefahren, kann der Anlassvorgang nach dem Tanken länger als gewohnt – bis zu einer Minute – dauern. Ursache hierfür ist, dass sich die Kraftstoffanlage zuerst entlüften muss.

ACHTUNG

Lassen Sie den Motor niemals in geschlossenen Räumen laufen, da die Gefahr einer Vergiftung besteht.

- **Die Motorabgase enthalten unter anderem das geruchs- und farblose giftige Gas Kohlenmonoxid, das beim Einatmen zur Bewusstlosigkeit und zum Tod führen kann.**

ACHTUNG

Verlassen Sie das Fahrzeug nicht bei laufendem Motor, insbesondere wenn ein Gang eingelegt ist. Das Fahrzeug könnte sich plötzlich in Bewegung setzen, oder es könnten ein Schaden, Brand oder schwere Verletzungen verursacht werden.

ACHTUNG

Verwenden Sie keine Startbeschleuniger, sie können explodieren oder verursachen ein plötzliches Hochdrehen des Motors – Verletzungsgefahr!

VORSICHT

- Ein Anlassen unmittelbar nach dem Abschalten könnte den Anlasser oder den Motor beschädigen.
- Vermeiden Sie bei kaltem Motor hohe Motordrehzahlen, Vollgasbeschleunigungen und starke Motorbelastung – Gefahr eines Motorschadens!

Umwelthinweis

Lassen Sie den Motor nicht im Stand warmlaufen. Fahren Sie sofort und möglichst schonend los. Dadurch hat der Motor schneller seine Betriebstemperatur erreicht und der Schadstoffausstoß ist geringer.

Hinweis

- Beim Anlassen des Motors werden größere elektrische Verbraucher vorübergehend abgeschaltet.
- Bei einem Start mit kaltem Motor kann das Motorgeräusch kurzzeitig lauter sein. Das ist normal und unbedenklich.

- Bei Außentemperaturen unter +5°C (+41°F) kann bei einem Fahrzeug mit Dieselmotor unter dem Fahrzeug etwas Rauch entstehen, wenn die zusätzliche Kraftstoffheizung eingeschaltet ist.

Motor abstellen

- Fahrzeug unverzüglich zum Stillstand bringen »» .
- Bei Schaltgetriebe das Kupplungspedal ganz durchtreten oder auskuppeln. Bei Ausstattung mit Automatikgetriebe: schalten Sie durch Betätigen der **P**-Taste die Parksperre ein.
- Elektronische Parkbremse einschalten.
- Starterknopf kurz drücken »» **Abb. 161**.

Waschstraßenfunktion (Hybrid-Fahrzeuge)

Das Fahrzeug ist nach dem Ausschalten der Zündung in der Fahrstufe **N** für 30 Minuten rollfähig. Danach wird bei stehendem Fahrzeug automatisch die Parksperre **P** eingelegt. Eine Minute vorher erscheint im Display des Kombi-Instruments die entsprechende Warnmeldung.

ACHTUNG

Schalten Sie den Motor niemals aus, wenn sich das Fahrzeug bewegt. Dies könnte den

Verlust über die Kontrolle des Fahrzeugs, Unfälle und schwere Verletzungen verursachen.

- Die Airbags und die Gurtstraffer funktionieren bei ausgeschalteter Zündung nicht.
- Der Bremskraftverstärker arbeitet nicht bei ausgeschaltetem Motor. Daher muss bei ausgeschaltetem Motor das Bremspedal stärker betätigt werden, um das Fahrzeug zu bremsen.
- Die Servolenkung leistet bei ausgeschaltetem Motor keine Unterstützung. Bei ausgeschaltetem Motor ist die Lenkung schwergängig.
- Bei ausgeschalteter Zündung könnte sich die Lenksäulenverriegelung einschalten, und das Fahrzeug könnte nicht gesteuert werden.

ACHTUNG

Nehmen Sie immer den Schlüssel mit, wenn Sie das Fahrzeug verlassen. Das gilt besonders, wenn Kinder im Fahrzeug zurückbleiben. Diese könnten sonst den Motor starten oder elektrische Ausstattungen (z. B. Fensterbedienung) betätigen – Unfallgefahr!

VORSICHT

- Wenn Sie anhalten und das Start-Stopp-System* den Motor abstellt, bleibt die Zündung eingeschaltet. Vergewissern Sie sich vor dem Verlassen des Fahrzeugs, dass die

»

Zündung ausgeschaltet ist, da sich sonst die Batterie entleert!

- Wenn der Motor lange Zeit auf hoher Drehzahl war, kann er nach dem Abstellen überhitzen. Um eine Beschädigung zu vermeiden, den Motor etwa zwei Minuten im Leerlauf und in der Neutralstellung laufen lassen, bevor er abgestellt wird.

i Hinweis

Nach dem Abstellen des Motors kann der Kühlerlüfter - auch bei ausgeschalteter Zündung - noch bis zu 10 Minuten weiterlaufen. Er kann sich aber auch nach einiger Zeit wieder einschalten, wenn die Kühlmitteltemperatur durch Stauwärme ansteigt oder wenn bei warmem Motor der Motorraum zusätzlich durch starke Sonneneinstrahlung aufgeheizt wird.

Elektronische Wegfahrsperre

Die elektronische Wegfahrsperre verhindert die unbefugte Inbetriebnahme Ihres Fahrzeugs.

Der im Schlüssel vorhandene Chip deaktiviert automatisch die elektronische Wegfahrsperre.

Die elektronische Wegfahrsperre wird automatisch aktiviert, wenn sich der Schlüssel außerhalb des Fahrzeugs befindet.

Erscheint am Bildschirm des Kombi-Instruments folgende Meldung: **SAFE**, kann das Fahrzeug nicht gestartet werden.

Deshalb kann der Motor nur mit einem korrekot codierten Originalschlüssel von SEAT ange lassen werden.

i Hinweis

Nur mit SEAT-Originalschlüsseln ist ein einwandfreier Betrieb Ihres Fahrzeugs gewährleistet.

Notstartfunktion



Abb. 162 In der Mittelkonsole: Notstart.

Wenn kein gültiger Fahrzeugschlüssel im Fahrzeuginnenraum erkannt wurde, muss die Notstartfunktion durchgeführt werden. Im Display des Kombi-Instruments erscheint eine

entsprechende Anzeige. Das kann bei einer schwachen Batterie im Fahrzeugschlüssel der Fall sein:

- Unmittelbar nach Drücken des Starterknopfes legen Sie den Schlüssel in den Getränkehalter in der Mittelkonsole »» **Abb. 162** so nah wie möglich am Logo Kessy.
- Die Zündung schaltet sich automatisch ein und ggf. springt der Motor an.

Fahrerhinweise auf dem Bildschirm des Kombi-Instruments

Bitte Kupplung betätigen

• Dieser Fahrerhinweis erscheint beim Schaltgetriebe, wenn Sie zum Anlassen des Motors das Kupplungspedal nicht treten. Der Motor kann nur gestartet werden, wenn das Kupplungspedal getreten wird.

Bitte Bremse treten

• Dieser Fahrerhinweis erscheint, wenn Sie bei Fahrzeugen mit Automatikgetriebe zum Anlassen des Motors das Bremspedal nicht treten.

Bitte N oder P wählen

• Dieser Fahrerhinweis erscheint beim Starten und Abstellen des Motors, wenn sich der Wählhebel des Automatikgetriebes nicht in Stellung **P** oder **N** befindet. Der Motor kann

nur in diesen Stellungen gestartet und ausgeschaltet werden.

P einlegen, Fahrzeug kann wegrollen. Türen nur in P abschließbar.

- Dieser Fahrerhinweis erscheint aus Sicherheitsgründen zusammen mit einem akustischen Warnsignal, wenn sich der Wählhebel des Automatikgetriebes nach Abstellen des Motors nicht in Stellung **P** befindet. Bringen Sie den Wählhebel in Stellung **P**, da sonst das Fahrzeug nicht gegen Wegrollen gesichert ist.

Getriebe: Wählhebel in Fahrposition!

- Dieser Fahrerhinweis erscheint, wenn sich beim Öffnen der Fahrertür der Wählhebel nicht in Stellung **P** befindet. Zusätzlich ertönt ein Warnton. Bringen Sie den Wählhebel in Stellung **P**, da sonst das Fahrzeug nicht gegen Wegrollen gesichert ist.

Zündung ein

- Dieser Fahrerhinweis erscheint und ein Summer ertönt, wenn Sie bei eingeschalteter Zündung die Fahrertür öffnen.

Funktion „My Beat“

Bei Fahrzeugen mit Komfortschlüssel existiert die Funktion „My Beat“. Diese Funktion bietet eine zusätzliche Anzeige der Anlasseranlage des Fahrzeugs.

Wenn das Fahrzeug entriegelt wird, blinkt der Starterknopf »» **Abb. 161**, um auf ihn aufmerksam zu machen.

Beim Ein-/Ausschalten der Zündung blinkt die Beleuchtung des Starterknopfs. Bei ausgeschalteter Zündung erlischt der Starterknopf nach einigen Sekunden.

Bei laufendem Motor leuchtet Beleuchtung des Starterknopfs dauerhaft und zeigt so an, dass der Motor angelassen ist. Die Zeit, die zwischen dem Moment, in dem der Benutzer den Motor mit dem Starterknopf startet und dem Moment, in dem die Beleuchtung von blinkend auf dauerhaft wechselt, verstreicht, hängt von den Merkmalen der jeweiligen Motorisierung ab. Wird der Motor über den Starterknopf ausgeschaltet, blinkt der Knopf erneut.

Bei Fahrzeugen mit **Start-Stopp-System** bietet die Funktion „My Beat“ zusätzliche Information.

- Schaltet sich der Motor während der Stopp-Phase aus, leuchtet der Starterknopf weiterhin dauerhaft, da trotz ausgeschaltetem Motor das Start-Stopp-System aktiv ist.
- Wenn der Motor nicht über das Start-Stopp-System »» **Seite 236** angelassen werden kann und ein manuelles Anlassen erforderlich ist, blinkt der Starterknopf, um diese Situation anzuzeigen.

Motorgeräusch

✓ **Gilt für: Hybridfahrzeuge**

Der Elektroantrieb erzeugt deutlich weniger Geräusche als ein Verbrennungsmotor. Damit das Fahrzeug im Außenbereich besser wahrnehmbar ist, wird bei den Modellen für einige Länder ein künstliches Motorgeräusch erzeugt. Bei höheren Geschwindigkeiten, wenn die Reifen- und Windgeräusche zunehmen, reduziert sich das künstliche Motorgeräusch automatisch.

⚠ ACHTUNG

Im elektrischen Fahrbetrieb kann die akustische Wahrnehmung des Fahrzeugs durch andere Verkehrsteilnehmer wesentlich geringer sein. Dies gilt vor allem in verkehrsberuhigten Bereichen, beim Rangieren oder Rückwärtsfahren. Unfallgefahr!

Problembeseitigung

✓ **Gilt für: Hybridfahrzeuge**

🚗 Antrieb: Störung! Fahrzeug sicher abstellen

Die Warnleuchte leuchtet rot. Es liegt eine Störung des Antriebssystems vor. Das Fahrzeug hat keinen Antrieb mehr. Das Fahrzeug sobald es möglich ist an einem sicheren Ort abstellen. Fachmännische Hilfe in Anspruch nehmen. »

 **Antrieb: Störung! Der Elektroantrieb funktioniert nicht korrekt, Fachbetrieb aufsuchen**

Die Warnleuchte leuchtet gelb. Es liegt eine Störung des Antriebssystems vor. Mit geringer Geschwindigkeit zu einem Fachbetrieb fahren, um die Störung beheben zu lassen.

 **Antrieb: Vorsicht! Die Leistung ist eingeschränkt. Siehe Bordbuch**

Die Warnleuchte leuchtet gelb. Die Leistungen sind eingeschränkt. Die Hochvoltbatterie ist möglicherweise nicht ausreichend geladen oder hat ihren Betriebstemperaturgrenzwert erreicht, zum Beispiel bei sehr kalten Außentemperaturen.

 **Motorgeräusch: Störung! Das Fahrzeug ist für Fußgänger nicht zu hören. Fachbetrieb aufsuchen**

Die Warnleuchte leuchtet gelb. Es liegt eine Störung der Motorgeräuscherzeugung vor. Fahren Sie besonders vorsichtig, da andere Verkehrsteilnehmer das Elektrofahrzeug möglicherweise nicht hören können. Unverzüglich einen Fachbetrieb aufsuchen, um die Störung beheben zu lassen.

Start-Stopp-System*

Kontrollleuchten

 **leuchtet auf**

Das Start-Stopp-System ist verfügbar, aber die automatische Abschaltung des Motors ist aktiviert.

 **leuchtet auf**

Das Start-Stopp-System ist nicht verfügbar oder wurde ausgeschaltet.

Fahrerhinweise auf dem Bildschirm des Kombi-Instruments

Start-Stopp-System ausgeschaltet. Starten Sie den Motor manuell.

- Der Fahrerhinweis erscheint, wenn der Motor **nicht** wieder durch das Start-Stopp-System gestartet werden kann.

Start-Stopp-System: Störung! Funktion nicht verfügbar

- Es liegt eine Störung im Start-Stopp-System vor. Fahren Sie in eine Werkstatt und lassen Sie die Störung beheben.



Beschreibung und Funktionsweise

Das Start-Stopp-System wird Ihnen helfen, Kraftstoff zu sparen und den CO₂-Ausstoß zu verringern.

Im Start-Stopp-Betrieb wird der Motor automatisch abgestellt, wenn das Fahrzeug anhält bzw. zum Stillstand kommt. Die Zündung bleibt eingeschaltet. Bei Bedarf wird der Motor automatisch wieder gestartet.

In dieser Situation leuchtet der Starterknopf **START ENGINE STOP** dauerhaft.

Nach Einschalten der Zündung wird das Start-Stopp-System automatisch aktiviert.

Im Infotainment-System können Sie weitere Informationen zum Start-Stopp-System abrufen: Tippen Sie auf die Funktionsfläche  >  **Daten > Fahrzeugstatus >>> Seite 100.**

Fahrzeuge mit Schaltgetriebe

- Schalten Sie beim Anhalten oder im Stillstand in den Leerlauf und lassen Sie das Kupplungspedal los. Der Motor wird abgestellt. Am Bildschirm erscheint die Kontrollleuchte . Der Motor kann vor dem vollständigen Anhalten abgestellt werden (ca. 7 km/h).
- Wenn Sie das Kupplungspedal treten, startet der Motor wieder. Die Kontrollleuchte erlischt.

Fahrzeuge mit Automatikgetriebe

- Zum Anhalten das Bremspedal treten und halten oder die Auto Hold-Funktion einschalten, um das Fahrzeug gebremst zu halten. Der Motor wird abgestellt. Am Bildschirm erscheint die Kontrollleuchte (A). Der Motor kann vor dem vollständigen Anhalten abgestellt werden (je nach Getriebe des Fahrzeugs ca. 7 oder 2 km/h).¹⁾
- Wenn Sie den Fuß vom Bremspedal nehmen, startet der Motor wieder. Die Kontrollleuchte erlischt. Mit aktiviertem Auto Hold-System startet der Motor nicht, wenn das Bremspedal losgelassen wird. Das Starten erfolgt durch Betätigung des Gaspedals.

Grundvoraussetzungen für den Start-Stopp-Betrieb

- Die Fahrertür ist geschlossen.
- Der Fahrer muss angeschnallt sein.
- Die Motorraumklappe ist geschlossen.
- Der Motor hat seine Betriebstemperatur erreicht.
- Der Rückwärtsgang ist nicht eingelegt.
- Das Fahrzeug befindet sich nicht an einer großen Steigung.

Der Motor lässt sich aus verschiedenen Gründen nicht abstellen

Vor dem Anhalten des Fahrzeugs überprüft das System, ob bestimmte Bedingungen erfüllt sind. Der Motor wird z. B. in den folgenden Situationen **nicht** abgestellt:

- Der Motor hat die Temperatur für den Start-Stopp-Betrieb noch nicht erreicht.
- Die per Klimaanlage gewählte Temperatur ist nicht erreicht.
- Die Innentemperatur ist sehr hoch/tief.
- Die Defrostfunktion ist eingeschaltet
» Seite 166.
- Die Einparkhilfe* ist eingeschaltet.
- Das Lenkrad ist stark eingeschlagen oder es findet eine Lenkbewegung statt.
- Es besteht die Gefahr eines Beschlagens.
- Nach dem Einlegen des Rückwärtsgangs.
- Bei sehr starkem Gefälle.
- Bei einem Stau nach dem fünften Stopp stoppt der Motor nicht mehr.
- Mit deaktiviertem ESC.
- Nach einer Notbremsung oder Verlust der Haftung.
- Mit einem angehängten Anhänger.

- Bei einem Stau nach dem fünften Stopp stoppt das Fahrzeug nicht mehr.
- Bei niedrigem Ladezustand der Batterie.
- Während sich der Partikelfilter regeneriert (Dieselmotoren).

Im Display des Kombi-Instruments erscheint (A); zusätzlich im Fahrerinformationssystem*,
START (A) STOP.

Motor startet selbsttätig wieder

Im gestoppten Zustand wird z. B. in den folgenden Situationen der reguläre System-Betrieb abgebrochen. Der Motor startet ohne Aktion des Fahrers wieder.

- Die Innentemperatur weicht von der in Klimaanlage gewählten Temperatur ab.
- Die Defrostfunktion ist eingeschaltet
» Seite 166.
- Die Bremse wurde mehrmals nacheinander getreten.
- Der Ladezustand der Batterie wird zu niedrig.
- Hoher Stromverbrauch.
- Das Fahrzeug rollt mit abgeschaltetem Motor vor oder zurück.
- ESC deaktiviert.

¹⁾ Bei dem MHEV-Modell (Mild-Hybrid) ab 20 km/h.

- Beim Treten des Gaspedals (Automatikgetriebe) oder der Kupplung (Schaltgetriebe).
- Wenn das Lenkrad gedreht wird (außer MHEV-Version).
- Wenn die Klimaanlage aktiviert wird.

Weitere Informationen zum Automatikgetriebe

Der Motor wird in den Wählhebelstellungen **P**, **D**, **N** und **S** sowie im Tiptronic-Modus abgestellt. In der Wählhebelstellung **P** bleibt der Motor auch dann aus, wenn Sie den Fuß von der Bremse nehmen. Der Motor startet erst wieder, wenn Sie das Gaspedal betätigen oder eine andere Fahrstufe einlegen und die Bremse lösen.

Wenn Sie im gestoppten Zustand die Wählhebelstellung **R** wählen, startet der Motor wieder.

Schalten Sie zügig von **D** nach **P**, um einen ungewollten Motorstart beim Schalten über **R** zu vermeiden.

Zusatzinformationen zu Fahrzeugen mit Adaptive Cruise Control (ACC)

Bei Fahrzeugen mit ACC-Funktion springt der Motor unter bestimmten Betriebsbedingungen erneut an, wenn der Radarsensor erkennt, dass das vorausfahrende Fahrzeug wieder anfährt.

⚠ ACHTUNG

- Stellen Sie niemals den Motor ab, bevor das Fahrzeug komplett zum Stillstand gekommen ist. Die volle Funktionsfähigkeit der Bremsen und der Lenkung ist nicht gewährleistet. Sie müssen mehr Kraft zum Lenken oder Bremsen aufwenden. Es kann zu Unfällen und ernsthaften Verletzungen kommen.
- Um Verletzungen zu vermeiden, stellen Sie sicher, dass bei Arbeiten im Motorraum das Start-Stopp-System ausgeschaltet ist »» Seite 238.

ⓘ VORSICHT

Schalten Sie bei Wasserdurchfahrten stets das Start-Stopp-System aus »» Seite 253.

ℹ Hinweis

- Bei Fahrzeugen mit Automatikgetriebe können Sie selbst steuern, ob der Motor abgestellt wird oder nicht, indem Sie die Bremskraft verringern oder erhöhen. Wenn Sie die Bremse z. B. im Stop-and-Go-Verkehr oder beim Abbiegen nur leicht treten, wird bei Fahrzeugstillstand keine Stopp-Phase eingeleitet. Sobald Sie die Bremse stärker treten, wird der Motor abgestellt.
- Halten Sie im Stoppzustand das Bremspedal gedrückt, um das Fahrzeug gegen Wegrollen zu sichern.
- Wenn bei einem Schaltgetriebe der Motor „abgewürgt wird“, können Sie ihn wie-

der starten, indem Sie das Kupplungspedal sofort treten.

- Wenn Sie bei einem Automatikgetriebe nach dem Einlegen des Rückwärtsgangs die Hebelstellung **D**, **N** oder **S** einlegen, muss das Fahrzeug 10 km/h (6 mph) vorwärts erreicht haben, damit das System den Motor abstellen kann.

Start-Stopp-System manuell einschalten/ausschalten





Abb. 163 Auf dem Bildschirm des Infotainment-Systems: Start-Stopp-System eingeschaltet. [A] Ansicht im Hauptmenü. [B] Ansicht bei ausgeschaltetem Infotainment-System.

Wenn Sie das System nicht nutzen möchten, können Sie es manuell über das Infotainment-System ausschalten:

- Wählen Sie  > **Fahrerassistenz**.

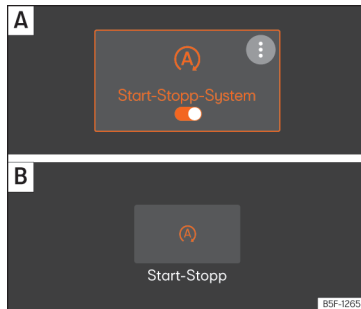
Wenn das Symbol (A) orange eingblendet wird »» **Abb. 163**, ist das System aktiviert und leitet den Stopp und den Start ein. Wenn das Symbol (A) weiß eingblendet wird, ist das System ausgeschaltet.

Hinweis

Das System wird jedes Mal eingeschaltet, wenn Sie den Motor bewusst abstellen.

Betriebsmodusauswahl

Betriebsmodusauswahl

- ✓ Gilt für: Hybridfahrzeuge

Das Fahrzeug verfügt über verschiedene Betriebsmodi, um das Fahrzeug während der Fahrt immer optimal an die jeweilige Fahrsituation anpassen zu können. Nach dem Herstellen der Fahrbereitschaft ist zunächst immer der Betriebsmodus **E-MODE** für elektrisches

Fahren aktiv, wenn alle dafür notwendigen Funktionsbedingungen erfüllt sind.

Betriebsmodusauswahl

- Fahrbereitschaft herstellen »» **Seite 231**.
- Taste  in der Bedieneinheit im oberen Bereich der Mittelkonsole drücken.
- Funktionsfläche **E-Mode** oder **Hybrid** im Infotainment-System antippen.

Weitere Informationen zu dem Betriebsmodus finden Sie in .

E-MODE (elektrisches Fahren)¹⁾

Im Betriebsmodus E-MODE bewegt sich das Fahrzeug größtenteils rein elektrisch. Der Verbrennungsmotor des Fahrzeugs wird möglichst nicht benutzt.

Zur Aktivierung des Betriebsmodus E-MODE müssen alle nachstehenden Bedingungen erfüllt sein:

- Der Ladezustand der Hochvoltbatterie ist ausreichend.
- Die Fahrgeschwindigkeit ist niedriger als 130 km/h (80 mph).
- Die Temperatur der Hochvoltbatterie liegt über +10°C.

Wenn während der Fahrt im E-MODE die dafür notwendigen Bedingungen nicht mehr erfüllt sind, wird das elektrische Fahren durch Starten des Verbrennungsmotors beendet. In diesem Fall leuchtet im Display des Kombi-Instruments die Anzeige .

Wenn im Betriebsmodus E-MODE ein Kick-down durchgeführt wird, wird der Verbrennungsmotor gestartet. Der Betriebsmodus E-MODE bleibt jedoch aktiviert.

Hybrid (Batterieladung nutzen)¹⁾

Dieses ist der kraftstoffsparendste Betriebsmodus.

Die Betriebsmodussteuerung versucht die Batterieladung größtenteils auszunutzen. Dabei wird bei aktiver Routenführung auch auf die Navigationsdaten zurückgegriffen.





In diesem Betriebsmodus teilen sich der Elektromotor und der Verbrennungsmotor die Antriebsarbeit.

Im Betriebsmodus Hybrid wird die Energie der Batterieladung optimal ausgenutzt. Bei aktivierter Routenführung ist es möglich, dass das Fahrzeug selbsttätig die Hochvoltbatterie über den Verbrennungsmotor nachlädt. »

¹⁾ Das angezeigte Symbol variiert in Abhängigkeit von dem aktivierten Betriebsmodus und dem Ladezustand der Hochvoltbatterie.

Manuelle Steuerung der Batterieladung

Die manuelle Steuerung der Batterieladung ist nur im Betriebsmodus **Hybrid** möglich. Die vom Nutzer ausgewählte Option gilt nur, bis die Zündung ausgeschaltet oder in den Hybrid- bzw. den E-MODE Fahrmodus gewechselt wird.

Funktionsfläche  drücken und die Batterieladung mittels der Symbole ,  und  steuern:

- Durch Drücken dieses Symbols wird ein höherer Soll-Ladezustand gewählt. Das Fahrzeug versucht, diesen Soll-Ladezustand der Hochvoltbatterie während der Fahrt zu erreichen. Das Fahrzeug wird durch den Verbrennungsmotor angetrieben. Wenn ausreichend Leistung vom Verbrennungsmotor „übrig“ ist, wird diese Leistung dazu verwendet, die Hochvoltbatterie zu laden. Durch diese Option wird der Kraftstoffverbrauch erhöht. SEAT empfiehlt deshalb, die Hochvoltbatterie nach Möglichkeit über die Lade Steckdose aufzuladen »» Seite 330.
- = Der Ladezustand der Hochvoltbatterie wird während der Fahrt nahe dem aktuellen Stand gehalten. Bei starker Beschleunigung oder hoher Fahrgeschwindigkeit wird der Verbrennungsmotor gestartet. Sobald der Beschleunigungswunsch des Fahrers und die Geschwin-

digkeit des Fahrzeugs es zulassen, fährt das Fahrzeug wieder elektrisch.

- ◀ Durch Drücken dieses Symbols wird ein niedrigerer Soll-Ladezustand gewählt. Das Fahrzeug nutzt die Batterieladung nur, wenn der Ladezustand über dem gewählten Soll-Ladezustand liegt. Die Restenergie wird bis zum Fahrtende reserviert.

Die App **Intelligent Hybrid** ermöglicht dem Nutzer mit nur „einem Klick“, elektrische Energie bis zur Ankunft zu Hause (Ladestandort) zu speichern. Wird diese Option nicht ausgewählt, wird bis zur Ankunft am gewählten Ziel die maximal mögliche elektrische Energie verbraucht. Hat der Nutzer keine Routenführung aktiviert, bietet die Funktion die Aktivierung einer vorausschauenden Routenführung und des BMA-Modus mit nur einem Klick über das entsprechende Widget an.

Aktiven Betriebsmodus anzeigen

Der jeweils aktive Betriebsmodus wird im Display des Kombi-Instruments angezeigt, z.B. .

ACHTUNG

Das Wechseln in einen anderen Betriebsmodus während der Fahrt kann vom Verkehrsgeschehen ablenken und Unfälle verursachen.

Hinweis

Im Display des Kombi-Instruments werden Informationen über den jeweils aktiven Betriebsmodus sowie den Ladezustand der Hochvoltbatterie angezeigt.

Problembhebung

Der Betriebsmodus E-MODE ist nicht verfügbar

Die Kontrollleuchte leuchtet weiß.

Der Betriebsmodus E-MODE  (elektrisches Fahren) kann vorübergehend nicht genutzt werden, da eine oder mehrere Bedingungen nicht erfüllt sind.

- Bedingungen für den Betriebsmodus E-MODE erfüllen »» Seite 239.

Schaltgetriebe

Schalten



Abb. 164 Schaltschema des 6-Gang-Schaltgetriebes.

Auf dem Schalthebel sind die Positionen der einzelnen Fahrgänge dargestellt »» **Abb. 164**.

- Kupplungspedal vollständig treten und halten.
- Schalthebel in die gewünschte Position bringen.
- Kupplungspedal loslassen.

Rückwärtsgang einlegen

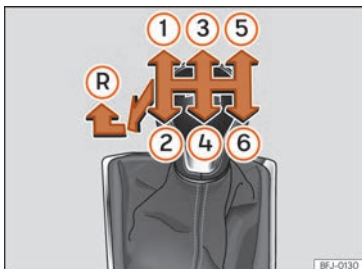
Rückwärtsgang nur bei stehendem Fahrzeug einlegen.

- Kupplungspedal vollständig treten und halten.
- Schalthebel auf Leerlauf stellen und nach unten drücken, ganz nach links und dann nach vorne schieben, um den Rückwärtsgang »» **Abb. 164** **R** einzulegen.
- Kupplungspedal loslassen.

Herunterschalten

Während der Fahrt müssen Sie schrittweise Herunterschalten, d. h. auf den nächstniedrigeren Gang und nur dann, wenn die Motordrehzahl nicht zu hoch ist »» **⚠**. Das Überspringen eines oder mehrerer Gänge beim Herunterschalten bei hoher Geschwindigkeit oder Motordrehzahl kann zu Kupplungs- und Getriebeschäden führen, selbst dann, wenn das Kupplungspedal getreten ist »» **⚠**.

⚠ ACHTUNG

Wenn der Motor läuft, setzt sich das Fahrzeug sofort in Bewegung sobald ein Gang eingelegt ist und das Kupplungspedal losgelassen wird. Dies geschieht auch bei betätigter Parkbremse.

- Niemals den Rückwärtsgang einlegen, solange das Fahrzeug in Bewegung ist.

⚠ ACHTUNG

Zu weites Herunterschalten kann zu einem Verlust der Kontrolle über das Fahrzeug

und damit zu einem Unfall und schweren Verletzungen führen.

ⓘ VORSICHT

Wenn bei hoher Geschwindigkeit oder Motordrehzahl ein zu niedriger Gang eingelegt wird, kann es zu schweren Schäden an Kupplung und Getriebe kommen. Dies kann selbst dann geschehen, wenn Sie das Kupplungspedal getreten halten und nicht einkuppeln.

ⓘ VORSICHT

Folgendes beachten, um Beschädigungen und vorzeitigen Verschleiß zu vermeiden:

- Während der Fahrt die Hand nicht auf dem Schalthebel ruhen lassen. Der Druck der Hand überträgt sich auf die Schaltgabeln im Getriebe.
- Stützen Sie den Fuß nicht auf dem Kupplungspedal ab; auch wenn der dadurch entstehende Druck unerheblich erscheint, kann dieser einen vorzeitigen Verschleiß der Kupplungsscheibe verursachen. Stellen Sie den Fuß im Fußraum ab, während Sie nicht schalten.
- Darauf achten, dass das Fahrzeug vollständig steht, bevor der Rückwärtsgang eingelegt wird.
- Beim Schalten immer das Kupplungspedal vollständig durchtreten.

»

- Fahrzeug an Steigungen nicht bei laufendem Motor mit „schleifender“ Kupplung festhalten.

Automatikgetriebe / Direkt-schaltgetriebe*

Einführung

Ihr Fahrzeug ist mit einem elektronisch geregelten Schaltgetriebe ausgestattet. Die Kraftübertragung zwischen Motor und Getriebe erfolgt über zwei voneinander unabhängige Kupplungen. Sie ersetzen den Drehmomentwandler von herkömmlichen Automatikgetriebe und ermöglichen das Beschleunigen des Fahrzeugs ohne spürbare Zugkraftunterbrechung.

Mit Hilfe der **Tiptronic** können die Gänge auch *manuell* geschaltet werden »» Seite 244, Mit Tiptronic schalten.

Kontrollleuchten

Leuchtet grün

Bremse nicht gedrückt.
Zum Einlegen einer Fahrstufe Bremspedal treten.

Blinkt grün

Die Sperrtaste im Wählhebel ist nicht eingerastet. Das Fahrzeug kann nicht weiterfahren. Wählhebelsperre einrasten.

Positionen am Wahlschalter



Abb. 165 In der Mittelkonsole: Wahlschalter.

Die Wahlschalterstellung wird durch Hervorhebung des entsprechenden Zeichens angezeigt. Ebenso wird am Bildschirm in den Stellungen des Schaltgetriebes **M**, **D**, **S** und **E** (wenn das Fahrprofil **ECO** »» Seite 249 ausgewählt ist) der aktuell eingelegte Gang angezeigt.

P – Parksperr

Durch Antippen der Schaltfläche **P** werden die Antriebsräder gesperrt. **P** darf nur ange-

tippt werden, wenn das Fahrzeug *angehalten* ist »» .

Um die Schaltfläche **P** anzutippen, muss gleichzeitig das Bremspedal getreten werden.

R – Rückwärtsgang

Der Rückwärtsgang darf nur bei *stehendem* Fahrzeug und Leerlaufdrehzahl des Motors eingelegt werden »» .

Zum Einlegen des Rückwärtsgangs **R** muss gleichzeitig das Bremspedal getreten werden. Bei eingeschalteter Zündung leuchten die Rückfahrleuchten, wenn der Rückwärtsgang **R** eingelegt wird.

N – Leerlauf

In dieser Stellung ist das Getriebe im Leerlauf.

Zum Schalten von **N** auf **D/S** muss bei einer Geschwindigkeit unter 3 km/h (2 mph) bzw. bei stehendem Fahrzeug das Bremspedal betätigt werden »» .

D/S – Dauerstellung für Vorwärtsfahrt

In der Stellung **D/S** kann das Getriebe entweder im Normalmodus (**D**) oder im Sportmodus (**S**) betrieben werden. Um den Sportmodus **S** auszuwählen, drücken Sie den

Schalter nach hinten. Durch erneutes Drücken wird wieder der Normalmodus **D** ausgewählt. Der Bildschirm des Kombi-Instruments zeigt den gewählten Fahrmodus an.

Im **Normalmodus (D)** wählt das Getriebe das optimale Übersetzungsverhältnis. Es ist abhängig von Motorbelastung, Fahrgeschwindigkeit und dynamischem Regelprogramm (DRP).

Der **Sportmodus (S)** sollte für sportliches Fahren gewählt werden. Die Motorleistung wird voll ausgenutzt. Beim Beschleunigen machen sich Schaltvorgänge bemerkbar.

Unter bestimmten Gegebenheiten (z. B. bei Fahrten im Gebirge) kann es ratsam sein, in den Tiptronic-Betrieb zu schalten »» Seite 244, um den Gang an die Straßenverhältnisse anzupassen.

Wählhebelsperre

Die Hebelsperre verhindert in der Position **N**, dass versehentlich eine Fahrstufe eingelegt werden kann und sich dadurch das Fahrzeug unbeabsichtigt in Bewegung setzt.

Das Bremspedal bei eingeschalteter Zündung treten und halten.

Zur Erinnerung für den Fahrer erscheint bei Stellung **N** des Wählhebels folgende Meldung am Bildschirm:

Beim Einlegen einer Fahrstufe im Stand Fußbremse betätigen.

Beim zügigen Schalten über die Position **N** (von **R** nach **D**) wird der Wählhebel nicht gesperrt. Dadurch wird z. B. ein „Herausschakeln“ bei festgefahrenem Fahrzeug ermöglicht. Befindet sich der Hebel bei nicht getretenem Bremspedal länger als etwa eine Sekunde und bei einer Geschwindigkeit langsamer als etwa 5 km/h (3 mph) in der Stellung **N** rastet die Wählhebelsperre ein.

⚠ ACHTUNG

- Bei stehendem Fahrzeug darf auf gar keinen Fall Gas gegeben werden. Das Fahrzeug setzt sich sofort in Bewegung auch, wenn die Parkbremse geschlossen ist - Unfallgefahr!
- Schalten Sie niemals während der Fahrt den Hebel in die Stellung **R**. Andernfalls besteht Unfall- oder Pannengefahr!
- Bei laufendem Motor ist es in allen Hebelstellungen (außer **P**) erforderlich, das Bremspedal gedrückt zu halten, weil auch bei Leerlaufdrehzahl die Kraftübertragung nicht ganz unterbrochen wird.
- Geben Sie kein Gas, wenn Sie bei stehendem Fahrzeug und laufendem Motor die Wählhebelstellung verändern. Andernfalls besteht Unfallgefahr!
- Verlassen Sie als Fahrer niemals Ihr Fahrzeug mit laufendem Motor und eingelegter Fahrstufe. Schalten Sie die elektronische Parkbremse ein und legen Sie die Parksperre (**P**) ein.

i Hinweis

- Falls Sie während der Fahrt den Hebel versehentlich auf **N** gelegt haben, sollten Sie das Gas wegnehmen und die Leerlaufdrehzahl des Motors abwarten, bevor Sie wieder in die Fahrstufe **D** bzw. **S** schalten.
- Bei einer Unterbrechung der Stromversorgung und aktivierter Parksperre in **P**, lässt sich der Wählhebel nicht mehr bewegen. In diesem Fall kann der Wählhebel notentriegelt werden. Nehmen Sie dazu fachmännische Hilfe in Anspruch.

i Hinweis

- Falls die Wählhebelsperre nicht einrastet, liegt eine Störung vor. Um ein unbeabsichtigtes Anfahren zu verhindern, ist der Antrieb unterbrochen. Um die Wählhebelsperre wieder einrasten zu lassen, gehen Sie wie folgt vor:
 - Bei 6-Gang-Schaltung: betätigen Sie das Bremspedal und geben Sie es erneut frei.
 - Bei 7-Gang-Schaltung: betätigen Sie das Bremspedal. Stellen Sie den Wählhebel in die Position **P** und legen Sie anschließend eine Fahrstufe ein.
- Bewegt sich das Fahrzeug trotz eingelegter Fahrstufe weder vorwärts noch rückwärts, gehen Sie wie folgt vor:
 - Wenn sich das Fahrzeug nicht in die gewünschte Richtung bewegt, kann die Fahrstufe systemseitig nicht korrekt »

ingelegt sein. Das Bremspedal treten und die Fahrstufe erneut einlegen.

- Wenn sich das Fahrzeug immer noch nicht in die gewünschte Richtung bewegt, liegt eine Systemstörung vor. Fachmännische Hilfe in Anspruch nehmen und System prüfen lassen.

Mit Tiptronic schalten



Abb. 166 Lenkrad: Hebel für Automatikgetriebe.

Die Tiptronic ermöglicht es dem Fahrer, die Gänge auch von Hand zu schalten.

Beim Wechseln in das Tiptronic-Programm wird der aktuell gefahrene Gang beibehalten. Das gilt solange, bis das System nicht automatisch ein Gangwechsel aufgrund der aktuellen Fahrsituation durchführt.

Tiptronic mit den Schaltwippen am Lenkrad bedienen

Die Schaltwippen können mit dem Wählhebel in der Stellung **D/S** bedient werden.

- Tippen Sie die Schaltwippe (+), um einen Gang hochzuschalten »» **Abb. 166**.
- Tippen Sie die Schaltwippe (-), um einen Gang herunterzuschalten.
- Zum Verlassen der Tiptronic rechte Schaltwippe etwa eine Sekunde lang zum Lenkrad ziehen.

Um den Tiptronic-Modus dauerhaft zu aktivieren, muss der Wählhebel in die Stellung **S** gebracht werden. Wenn der Wählhebel in der Stellung **D** steht und die Schaltwippen einige Zeit nicht betätigt werden, wird das Tiptronic-Programm automatisch verlassen

ⓘ VORSICHT

- Wird beim Beschleunigen kein höherer Gang eingelegt, wird kurz vor Erreichen der zulässigen Höchstdrehzahl automatisch umgeschaltet.
- Wenn Sie einen niedrigeren Gang einlegen, wechselt das System erst, wenn festgestellt wird, dass der Motor die maximale Drehzahl nicht erreicht.

Fahren mit Automatikgetriebe

Die Vorwärtsgänge werden automatisch hoch- und heruntergeschaltet.

Der Motor kann nur anspringen, wenn sich der Hebel in Stellung **N** befindet und die Taste **P** muss leuchten (die Parksperre bleibt aktiviert).

Fahren im Gefälle

Unter bestimmten Gegebenheiten kann es vorteilhaft sein, den Tiptronic-Modus zu verwenden, um das Übersetzungsverhältnis von Hand den Fahrbedingungen anzupassen »» ⚠.

Stoppen/Parken

Beim Parken auf ebenem Untergrund genügt es, die Taste **P** zu drücken »» **Abb. 165**. Bei abschüssiger Fahrbahn sollten Sie jedoch zuerst die Parkbremse schließen und dann erst die Taste **P** drücken.

Wenn Sie die Fahrtür öffnen und nicht die Taste **P** gedrückt haben, könnte sich das Fahrzeug in Bewegung setzen. Die folgende Meldung erscheint am Bildschirm des Kombi-Instruments: ⚠ **Getriebe: Wählhebel in Fahrposition!**. Zusätzlich ertönt ein Summmer.

Anhalten am Gefälle

Bremsen Sie das Fahrzeug *immer* mit dem Bremspedal, um es am Wegrollen zu hindern, schalten Sie ggf. die elektronische Parkbremse ein »» .

Beschleunigen Sie **nicht** bei eingelegerter Fahrstufe, um das Fahrzeug am Zurückrollen zu hindern »» .

Anfahren an Steigungen mit Auto-Hold-Funktion

- Nehmen Sie bei eingelegerter Fahrstufe den Fuß vom Bremspedal und geben Sie leicht Gas.

Anfahren an Steigungen ohne Auto-Hold-Funktion

- Ziehen Sie die Taste der elektronischen Parkbremse.
- Geben Sie bei eingelegerter Fahrstufe vorsichtig Gas und drücken Sie die Taste der elektronischen Parkbremse.

Notprogramm

Wenn am Bildschirm des Kombi-Instruments alle Anzeigen der Hebelstellungen mit einem hellen Hintergrund unterlegt sind, liegt eine Störung im System vor und das Automatikgetriebe läuft in einem Notprogramm. Noch kann das Fahrzeug gefahren werden, jedoch mit reduzierter Geschwindigkeit und nicht in allen Gängen. Es kann sogar sein, dass **Sie**

nicht mehr im Rückwärtsgang fahren können.

Notentriegelung der Parksperre

Wenn das Fahrzeug bei einem Stromausfall (z. B. 12 -Volt-Fahrzeuggatterie entladen) abgeschleppt werden muss, kann eine Notentriegelung der Parksperre erfolgen. Nehmen Sie dazu fachmännische Hilfe in Anspruch.

Kick-down

Die Kick-down-Einrichtung ermöglicht eine maximale Beschleunigung in der Wählhebelstellung **D, S** oder im Tiptronic-Modus.

Wenn das Gaspedal ganz durchgetreten wird, schaltet die Getriebeautomatik abhängig von der Geschwindigkeit und Motordrehzahl in einen niedrigeren Gang zurück. Dadurch wird die volle Beschleunigung des Fahrzeugs genutzt »» .

Das Hochschalten in den nächsthöheren Gang erfolgt erst, sobald die maximal vorgegebene Motordrehzahl jeweils erreicht wird.

ACHTUNG

Beachten Sie die Sicherheitshinweise »»  in Positionen am Wahlschalter auf Seite 243.

- **Lassen Sie die Bremse nicht schleifen oder treten Sie das Bremspedal nicht zu oft oder zu lange. Die Bremsen überhitzen. Dies verringert die Bremsleistung, verlän-**

gert den Bremsweg und führt unter Umständen zum Ausfall der Bremsanlage.

- **Wenn Sie an Steigungen anhalten müssen, halten Sie das Fahrzeug mit der Fußbremse bzw. der Parkbremse fest.**

ACHTUNG

Bitte beachten Sie, dass bei glatter, rutschiger Fahrbahn die Antriebsräder beim Kick-down durchdrehen können - Schleudergefahr!

VORSICHT

- **Beim Halten an Steigungen versuchen Sie nicht, das Fahrzeug mit eingelegerter Fahrstufe und durch Gas geben am Zurückrollen zu hindern. Dadurch kann das automatische Getriebe überhitzen und beschädigt werden.**
- **Wenn Sie das Fahrzeug mit abgestelltem Motor und Hebelstellung in Position N rollen lassen, wird es beschädigt, da es nicht geschmiert wird.**
- **Durch bestimmte Fahr- und Verkehrsbedingungen kann das Getriebe überhitzen und beschädigt werden! Wenn die Kontrollleuchte  leuchtet, halten Sie das Fahrzeug bei nächster Gelegenheit an und lassen Sie das Getriebe abkühlen »» Seite 247.**
- **Wenn das Getriebe im Notprogramm läuft, fahren Sie unverzüglich zu einem**

»

Fachbetrieb und lassen Sie die Störung beheben.

Launch-Control-Programm

✓ Gilt für Fahrzeuge: Dieselmotoren mit einer Leistung von mehr als 125 kW und bei Benzinmotoren mit mehr als 140 kW.

Das Launch-Control-Programm ermöglicht eine maximale Beschleunigung aus dem Stand.

Bedingung: der Motor hat seine Servicetemperatur erreicht und das Lenkrad wurde nicht gedreht.

Die Motordrehzahl für Launch-Control ist bei Benzinmotoren anders als bei Dieselmotoren.

Für die Nutzung von Launch-Control muss über das Menü des Infotainment-Systems die Traktionskontrolle (TCS) ausgeschaltet oder der Modus ESC Sport aktiviert werden: Tippen Sie auf die Funktionsfläche  > **Fahrerassistenz** > **Menü ESC**. Die Kontrollleuchte  leuchtet dauerhaft.

- Treten Sie mit dem linken Fuß das Bremspedal und halten Sie dieses mindestens 1 Sekunde gedrückt.
- Bringen Sie den Wählhebel in die Fahrstufe **S** oder in Tiptronic-Modus oder wählen Sie das Fahrprofil **Sport** im SEAT Drive Profile*
»» Seite 249.

- Treten Sie mit dem rechten Fuß das Gaspedal bis Vollgas oder Kickdown. Die Motordrehzahl beträgt dabei etwa **3.200 U/min** (Benzinmotor) bzw. etwa **2.000 U/min** (Dieselmotor).
- Nehmen Sie den linken Fuß vom Bremspedal. Das Fahrzeug startet mit maximaler Beschleunigung.

ACHTUNG

- **Passen Sie Ihre Fahrweise stets dem fließenden Straßenverkehr an.**
- **Benutzen Sie die Launch-Control nur, wenn die Straßen- und Verkehrsverhältnisse dies zulassen und andere Verkehrsteilnehmer durch Ihre Fahrweise und das Beschleunigungsvermögen des Fahrzeugs nicht belästigt oder gefährdet werden.**
- **Achten Sie darauf, dass ESC eingeschaltet bleibt. Beachten Sie, dass die Räder durchdrehen können und das Fahrzeug rutschen kann, wenn TCS und ESC ausgeschaltet sind. Unfallgefahr!**
- **Wenn der Anfahrvorgang beendet ist, sollten Sie über das Infotainment-System die TCS aktivieren oder den ESC „Sport“-Modus erneut deaktivieren: Funktionsfläche  > Fahrerassistenz.**

Hinweis

- **Nach dem Benutzen des Launch-Control-Programms kann die Getriebetemperatur stark angestiegen sein. Das Programm**

steht dann eventuell für einige Minuten nicht zur Verfügung. Nach einer Abkühlphase ist das Programm wieder verfügbar.

- **Beim Beschleunigen mit dem Launch-Control-Programm werden alle Fahrzeugteile stark beansprucht. Dies kann zu höherem Verschleiß führen.**

Bergabunterstützung*

Abhängig von der Steigung und in der Hebelstellung **D/S** wird beim Treten der Fußbremse die Bergabunterstützung aktiviert. Das Getriebe schaltet in einen geeigneten Gang herunter.

Im Rahmen logischer Grenzen versucht die Bergabunterstützung, die zum Zeitpunkt des Bremsens gewählte Geschwindigkeit zu halten. Es kann erforderlich sein, die Geschwindigkeit mit der Fußbremse zu korrigieren.

Die Bergabunterstützung kann maximal in den 3. Gang herunterschalten. Es kann bei sehr steilen Gefällen erforderlich sein, in den Tiptronic-Modus zu wechseln und so manuell in den 2. oder 1. Gang herunter zu schalten, um die Bremswirkung des Motors zu nutzen und auf diese Weise eine Belastung des Bremssystems zu verhindern.

Sobald das Gefälle nachlässt oder das Gaspedal getreten wird, schaltet sich die Bergabunterstützung wieder ab.

Bei Fahrzeugen mit Geschwindigkeitsregelanlage* »» Seite 258 wird mit dem Setzen der Geschwindigkeit auch die Bergabunterstützung aktiviert.

ACHTUNG

Die Bergabunterstützung kann die physikalisch vorgegebenen Grenzen nicht überwinden. Daher kann die Geschwindigkeit nicht in allen Situationen konstant gehalten werden. Bleiben Sie zu jeder Zeit bremsbereit!

Freilaufmodus

Mit dem Freilaufmodus können Sie gewisse Streckenabschnitte zurücklegen, ohne Gas zu geben, wodurch Kraftstoff eingespart werden kann. Nutzen Sie den Freilaufmodus, um das Fahrzeug frühzeitig „ausrollen zu lassen“.

Aktivierung des Freilaufmodus

Bedingung: Hebelstellung **D**, Steigungen mit weniger als 12 % und Geschwindigkeiten zwischen 20 und 130 km/h (12 und 80 mph).

- Fuß sanft vom Gas nehmen.

Im Kombi-Instrument erscheint die Anzeige , der eingelegte Gang wird ausgeblendet und im momentanen Verbrauch wird der Text **Freilauf** eingeblendet.

Das Getriebe kuppelt automatisch aus und das Fahrzeug kann ohne Motorbremse frei rollen. Während das Fahrzeug rollt, läuft der Motor in Leerlaufdrehzahl.

Freilaufmodus unterbrechen

- Treten Sie das Brems- oder Gaspedal.

Um den Freilaufmodus des Motors wieder zu nutzen, nehmen Sie den Fuß einfach wieder vom Gaspedal.

Die kombinierte Anwendung von **Freilaufmodus** (= längeres Rollen mit geringem Energieaufwand) und **Schubabschaltung** (= kürzeres Rollen ohne Kraftstoffbedarf) kann helfen, den Kraftstoffverbrauch und die Emissionsbilanz zu verbessern.

Bei Fahrzeugen mit **SEAT Drive Profile**

»» Seite 249 kann der Freilaufmodus in den Modi **Normal**, **Eco** und **Individual** aktiviert werden. Im **Eco**-Modus erfolgt die Aktivierung, wenn die Betriebsbedingungen erfüllt sind, unabhängig davon wie sanft der Fuß vom Gaspedal genommen wird.

ACHTUNG

- Wenn Sie den Freilaufmodus eingeschaltet haben und auf Hindernisse zufahren, beachten Sie, dass das Fahrzeug nicht wie gewohnt verzögert: Unfallgefahr!
- Bei Verwendung des Freilaufmodus im Gefälle kann das Fahrzeug die Geschwindigkeit erhöhen: Unfallgefahr!

- Falls Ihr Fahrzeug mehrere Nutzer hat, machen Sie sie auf den Freilaufmodus aufmerksam.

Hinweis

- Die Funktion des Freilaufmodus in Verbindung mit Hybridmotoren (MHEV und PHEV) kann eine Abschaltung des Verbrennungsmotors beinhalten.
- Bei Gefällen von über 15% wird der Freilaufmodus automatisch deaktiviert.

Hinweise im Display des Kombi-Instruments

Kupplung

 **Kupplung heiß! Bitte nicht weiterfahren!**

- Das Getriebe ist zu heiß geworden und kann beschädigt werden. Halten Sie an und warten Sie bei laufendem Motor im Leerlauf und Hebel in Stellung **P**, bis sich das Getriebe abgekühlt hat. Wenn die Kontrollleuchte und der Fahrerhinweis erloschen sind, fahren Sie zu einem Fachbetrieb und lassen Sie die Störung beheben. Wenn diese nicht erlöschen, fahren Sie nicht weiter. Fachmännische Hilfe in Anspruch nehmen. »

Getriebestörungen

⚠ Getriebe: Störung! Anhalten und Wählhebel auf P stellen.

- Es liegt eine Störung im Getriebe vor. Stellen Sie das Fahrzeug sicher ab und fahren Sie nicht weiter. Fachmännische Hilfe in Anspruch nehmen.

⚠ Getriebe: System gestört! Weiterfahrt möglich.

- Wenden Sie sich unverzüglich an eine Fachwerkstatt, um den Schaden beheben zu lassen.

⚠ Getriebe: System gestört! Weiterfahrt eingeschränkt möglich. Rückwärtsgang nicht funktionsfähig

- Fachbetrieb aufsuchen, um die Störung beheben zu lassen.

⚠ Getriebe: System gestört! Weiterfahrt im Modus D bis zum Abstellen des Motors möglich.

- Parken Sie das Fahrzeug an einem sicheren Ort. Fachmännische Hilfe in Anspruch nehmen.

⚠ Getriebe: überhitzt. Fahrweise anpassen.

- Fahren Sie moderat weiter. Wenn die Kontrollleuchte erloschen ist, können Sie die Fahrt normal fortsetzen.

⚠ Getriebe: Bitte Bremse betätigen und Fahrstufe erneut einlegen

- Wenn die Warnung aufgrund der Temperatur des Getriebes aufgetreten ist, erscheint der Fahrerhinweis, wenn das Getriebe wieder abgekühlt ist.

Gangempfehlung

Optimalen Gang auswählen.

Je nach Ausstattung des Fahrzeugs wird am Bildschirm des Kombi-Instruments eine Empfehlung für den Gang angezeigt, der zur Verbrauchsoptimierung eingestellt werden soll.

In Fahrzeugen mit *Automatikgetriebe* muss sich der Hebel im Tiptronic-Modus befinden »» Seite 244.

Wenn der optimale Gang eingelegt ist, erscheint keine Empfehlung. Es wird der aktuell eingelegte Gang angezeigt.

Anzeige	Bedeutung
3	Optimal gewählter Gang.
4 ► 5	Es wird empfohlen, in einen höheren Gang zu schalten.
1 ◀ 2	Es wird empfohlen, in einen niedrigeren Gang zu schalten.

Informationen zur „Reinigung“ des Partikelfilters

Wenn die Abgasanlage erkennt, dass der Partikelfilter kurz vor der Sättigung steht, empfiehlt dessen Selbstreinigungsfunktion den für diese Funktion optimalen Gang »» Seite 346.

⚠ ACHTUNG

Die Gangempfehlung ist eine Hilfsfunktion und kann in keinem Fall die Aufmerksamkeit des Fahrers ersetzen.

- Die Verantwortung, den jeweiligen Umständen gemäß den richtigen Gang zu wählen, liegt beim Fahrer.

🌿 Umwelthinweis

Durch die Wahl des optimalen Ganges kann Kraftstoff gespart werden.

i Hinweis

Die Anzeige der Gangempfehlung verlischt, wenn das Kupplungspedal getreten oder der Hebel aus der Tiptronic-Stellung genommen wird.

Lenkung

Informationen zur Lenkung

Die elektromechanische Servolenkung passt sich je nach Fahrzeuggeschwindigkeit, Lenkmoment und Lenkeinschlag *elektronisch* an.

Bei einem Ausfall der Servolenkung oder bei stehendem Motor bleibt das Fahrzeug weiterhin voll lenkfähig, sofern die Zündung eingeschaltet ist, jedoch ist mehr Kraft zum Lenken notwendig.

Progressivlenkung

Je nach Fahrzeugausstattung kann eine Progressivlenkung verbaut sein.

Im *Stadtverkehr* ist beim Parken, Rangieren sowie beim scharfen Abbiegen weniger Lenkbewegung erforderlich.

Landstraßen oder *Schnellstraßen* sorgt die progressive Lenkung z. B. in Kurven für ein sportlicheres, direkteres und spürbar dynamischeres Fahrgefühl

Kontrollleuchte

Es leuchtet rot

Lenkung ausgefallen.

Nicht weiterfahren, halten Sie das Fahrzeug so bald wie möglich und auf eine sichere Weise an. Fahren Sie direkt zu einem Fachbetrieb und lassen Sie die Störung beheben.

Es leuchtet gelb

Funktion der Lenkung eingeschränkt.

Fahren Sie vorsichtig zu einem Fachbetrieb, um die Lenkung überprüfen zu lassen. Leuchtet die Warnleuchte nach Abstellen und wieder Anlassen des Motors und nach einer kurzen Fahrstrecke nicht mehr auf, muss die Lenkung **nicht** überprüft werden.

ODER: 12 V-Fahrzeuggelächter war abgeklemmt und wurde wieder angeklemt. Kurze Wegstrecke mit 15–20 km/h (9–12 mph) fahren.

Blinkt gelb

Die Lenksäule klemmt fest. Drehen Sie im Stillstand das Lenkrad etwas hin- und her.

ODER: Die Lenksäule ver- bzw. entriegelt nicht. Zündung aus- und wieder einschalten. Meldungen am Bildschirm des Kombi-Instruments beachten.

Nicht weiterfahren, wenn nach dem Einschalten der Zündung die Lenksäule verriegelt bleibt. Fachmännische Hilfe in Anspruch nehmen.

Die Kontrollleuchte leuchtet beim Einschalten der Zündung für einige Sekunden auf. Sie muss nach Anspringen des Motors erlöschen.

ACHTUNG

Warnleuchten und -meldungen dürfen nicht ignoriert werden.

- **Das Missachten der Warnleuchten und Textmeldungen kann zum Liegenbleiben im Straßenverkehr, zu Fahrzeugbeschädigungen oder zu Unfällen und schweren Verletzungen führen.**
- **Stoppen Sie das Fahrzeug, sobald es möglich und sicher ist.**

SEAT Fahrprofile (SEAT Drive Profile)*

Einleitung zum Thema

SEAT Drive Profile ermöglicht dem Fahrer die Auswahl aus den Profilen **Eco**, **Normal**, **Sport** und **Individual**, die das Verhalten verschiedener Fahrzeugfunktionen ändern und auf diese Weise unterschiedliche Fahrerlebnisse vermitteln.

Bei Modellen mit adaptiver Fahrwerksregelung (DCC) steht außerdem das Profil **Komfort** zur Verfügung. »

Das Profil **Individual** hingegen bietet die Möglichkeit, persönliche Präferenzen einzustellen. Alle anderen Profile sind unveränderbar konfiguriert.

Beschreibung

Je nach Ausstattung des Fahrzeugs hat der SEAT Drive Profile Auswirkungen auf folgende Funktionen:

Motor

Abhängig vom gewählten Profil reagiert der Motor schneller oder sanfter auf die Betätigung des Gaspedals. Bei Wahl des Fahrprofils **Eco** schaltet sich die Start-Stopp-Funktion ein.

Bei Fahrzeugen mit Automatikgetriebe verändern sich die Schaltpunkte, um sie in niedrigeren oder höheren Drehzahlbereichen anzusiedeln. Das Fahrprofil **Eco** aktiviert die Funktion zur Nutzung des Freilaufmodus, um Kraftstoff zu sparen. Die anderen Fahrprofile aktivieren die Funktion zur Nutzung des Freilaufmodus, wenn sich der Wählhebel nicht in Stellung **S** befindet und abhängig davon, wie das Gaspedal losgelassen wird »» Seite 247. Bei erneutem Starten des Fahrzeugs wird die Funktion standardmäßig aktiviert, um den Verbrauch zu reduzieren.

Bei Schaltgetrieben ändern sich im Fahrprofil **Eco** die Anzeigen für Schaltempfehlungen, um eine effizientere Fahrweise zu fördern.

Adaptive Fahrwerksregelung DCC*

Die adaptive Fahrwerksregelung (DCC) passt, je nach gewähltem Fahrprofil, während der Fahrt stets die Dämpfung des Fahrwerks an den aktuellen Untergrund und die Fahrsituation an (Geschwindigkeit, Beschleunigung und Lenkwinkel). Zusätzlich passt sie das dynamische Verhalten des Fahrzeugs an und verbessert die Traktion bei Kurvenfahrt und die Lenkpräzision. Im Profil **Individual** kann das DCC-Niveau auch individuell eingestellt werden.

Bei einer Störung der DCC erscheint im Display des Kombi-Instruments die Meldung **Störung: Dämpfungsregelung**.

Lenkung

Die Servolenkung ändert ihr Fahrverhalten und passt sich an das gewählte Profil an und bietet auf diese Weise das in jeder Situation optimale Verhalten.

Klima

Die Climatronic arbeitet im Fahrprofil **Eco** mit besonders moderatem Verbrauch.

Automatische Distanzregelung (ACC)*



Je nach Fahrprofil variiert die Leistung der ACC, um das Beschleunigen und Bremsen sportlicher oder sparsamer zu gestalten.

PreCrash-System

Das PreCrash-System passt sich je nach gewählter Konfiguration an. Das Fahrprofil **Sport** hat spezielle Einstellungen, um sich den Fahr- und Geländeeigenschaften anzupassen »» Seite 26.

Fahrprofil einstellen

Es gibt verschiedene Arten ein Fahrprofil mit dem Infotainment-System auszuwählen:

- Tippen Sie auf die Funktionsfläche  > **SEAT Drive Profile**. Die verfügbaren Profile werden eingeblendet.
- **ODER:** Tippen Sie auf die Funktionsfläche  > **Einstellungen Fahrzeug** > **SEAT Drive Profile**. Die verfügbaren Profile werden eingeblendet.
- **ODER:** Tippen Sie auf die Funktionsfläche , wischen Sie den Finger horizontal über den Bildschirm bis **SEAT Drive Profile**. Tippen Sie auf >, um das Fahrprofil zu ändern oder drücken Sie zweimal auf das Symbol, um die verfügbaren Profile einzublenden.

- **ODER:** Mit ausgeschaltetem Infotainment-System tippen Sie auf das Symbol **SEAT Drive Profile** und es werden die verfügbaren Fahrprofile eingeblendet.

Das Symbol des ausgewählten Profils wird jederzeit im oberen mittleren Bereich des Kombi-Instruments und auf dem Bildschirm des Infotainment-Systems angezeigt, wenn es deaktiviert ist »» Seite 97.

Fahrprofil	Merkmale
ECO	Sorgt für einen geringen Kraftstoffverbrauch und fördert auf diese Weise eine sparsame und umweltschonende Fahrweise.
 Komfort^{a)}	Ermöglicht ein entspanntes und komfortableres Fahren, zum Beispiel für lange Strecken auf der Autobahn. Sein Hauptmerkmal ist die weiche Fahrwerkeinstellung (DCC).
 Normal	Bietet eine ausgeglichene Fahrweise, ideal für den täglichen Gebrauch.
 Sport	Verleiht dem Fahrzeug ein globales dynamisches Fahrverhalten und ermöglicht damit eine sportlichere Fahrweise.

Fahrprofil	Merkmale
 Individual	Ermöglicht die individuelle Konfiguration. Welche Funktionen Sie einstellen können, ist abhängig von Ihrer Fahrzeugausstattung.

^{a)} Nur für Modelle mit adaptiver Fahrwerksregelung (DCC).

Kick-down*

Der Kick-down ermöglicht eine maximale Beschleunigung »» Seite 245.

Wenn Sie im SEAT Drive Profile* das Fahrprofil **Eco** eingestellt haben und das Gaspedal über den Druckpunkt hinaus ganz durchtreten, wird die Motorleistung automatisch so geregelt, dass das Fahrzeug maximal beschleunigt.

ACHTUNG

Achten Sie auf das Verkehrsgeschehen, wenn Sie den SEAT Drive Profile bedienen – Unfallgefahr!

Hinweis

- **Nach Abstellen des Motors wird das zur Zeit der Abschaltung der Zündung gewählte Fahrprofil beibehalten. Bei erneutem Anlassen starten Motor und Getriebe im Modus Normal. Damit der Motor und das Getriebe wieder in ihren gewünschten Modus gehen, wählen Sie erneut das entsprechende Fahrprofil.**

- **Geschwindigkeit und Fahrweise sind stets an die Sicht, die Wetterverhältnisse und das Verkehrsaufkommen anzupassen.**
- **Im Anhängerbetrieb wird von der Verwendung des Profils Eco abgeraten.**

Fahrhinweise

Einfahren

Jeweilige Bestimmungen zum Einfahren von neuen Teilen beachten.

Motor einfahren

Ein neuer Motor muss während der ersten 1500 Kilometer (1000 Meilen) eingefahren werden. Während der ersten Betriebsstunden hat der Motor eine höhere innere Reibung als später, wenn sich alle beweglichen Teile aufeinander abgestimmt haben.

Die Fahrweise der ersten 1500 Kilometer (1000 Meilen) beeinflusst auch die Motorqualität. Auch danach sollte (insbesondere bei kaltem Motor) mit moderaten Motordrehzahlen gefahren werden, um den Motorschleiß zu verringern und die mögliche Kilometerleistung zu steigern. Nicht mit zu niedriger Drehzahl fahren. Immer herunterschalten, wenn der Motor nicht mehr „rund“ läuft. **Bis 1000 Kilometer (600 Meilen) gilt: »**

- Kein Vollgas geben.
- Den Motor nicht mehr als mit 2/3 der Höchstzahl beanspruchen.
- Nicht mit einem Anhänger fahren.

Von 1000 bis 1500 Kilometern (600 bis 1000 Meilen) die Fahrleistung *allmählich* auf die volle Geschwindigkeit und höchste Motordrehzahl steigern.

Neue Reifen und Bremsbeläge einfahren

- Neue Felgen und Reifen ersetzen »» Seite 366.
- Informationen zu den Bremsen »» Seite 289.

Umwelthinweis

Wenn der neue Motor schonend eingefahren wird, erhöht sich die Lebensdauer des Motors bei gleichzeitig geringerem Motorölverbrauch.

Wirtschaftliches und umweltbewusstes Fahren

Kraftstoffverbrauch, Umweltbelastung und Verschleiß von Motor, Bremsen und Reifen hängen im Wesentlichen von Ihrem Fahrstil ab. Durch eine effiziente Fahrweise lässt sich der Verbrauch um 10-15% reduzieren. Nach-

folgend finden Sie Tipps, die Umwelt und gleichzeitig Ihren Geldbeutel zu entlasten.

Aktives Zylindermanagement (ACT®)*

Je nach Ausstattung des Fahrzeugs kann das aktive Zylindermanagement (ACT®) einige Motorzylinder abschalten, wenn die Fahrsituation keine übermäßige Leistung erfordert. Die Anzahl der aktiven Zylinder kann auf dem Kombi-Instrument-Display angezeigt werden »» Seite 76.

Vorausschauend fahren

Wenn Sie vorausschauend fahren, müssen Sie weniger bremsen und demzufolge auch weniger beschleunigen. Lassen Sie den Wagen, wenn dies möglich ist, mit **eingelegtem Gang** ausrollen. Die damit erzielte Bremswirkung des Motors schont Bremsen und Reifen, Abgase und Kraftstoffverbrauch gehen dabei auf Null zurück.

Energiesparend schalten

Eine wirksame Art Kraftstoff zu sparen, ist das *frühe* Hochschalten.

Schaltgetriebe: Schalten Sie möglichst bald vom ersten in den zweiten Gang. Ein günstiger Kraftstoffverbrauch ist auch eine Funktion des gewählten Ganges. Wählen Sie den Gang der Fahrsituation angepasst möglichst hoch und achten Sie darauf, dass der Motor dabei noch rund läuft.

Automatikgetriebe: Treten Sie das Gaspedal langsam und vermeiden Sie den „Kick-down“.

Vollgas vermeiden

Die Höchstgeschwindigkeit Ihres Fahrzeuges sollten Sie möglichst nie ganz ausnutzen. Kraftstoffverbrauch, Abgasemission und Fahrgeräusche erhöhen sich mit zunehmender Geschwindigkeit. Langsamer fahren spart Kraftstoff.

Leerlauf reduzieren

Bei Fahrzeugen mit Start-Stopp-System werden die Leerlaufphasen automatisch reduziert. Bei Fahrzeugen ohne Start-Stopp-System lohnt es sich, den Motor z. B. an Bahnschranken und Ampeln mit längerer Rotphase abzustellen. Je nach Motorisierung ist bereits bei einer Motorpause eines betriebswarmen Motors, von etwa 5 Sekunden die Kraftstoffersparnis größer als die extra Kraftstoffmenge, die für das erneute Anlassen des Motors benötigt wird.

Im Leerlauf dauert es sehr lange, bis der Motor betriebswarm wird. In der Warmlaufphase sind der Verschleiß und der Schadstoffausstoß besonders hoch. Deshalb sollten Sie sofort nach dem Anlassen des Motors losfahren. Vermeiden Sie dabei hohe Drehzahlen.

Regelmäßige Wartung

Durch regelmäßige Wartung können Sie schon vor Fahrtantritt eine Voraussetzung für kraftstoffsparendes Fahren schaffen. Der Wartungszustand Ihres Fahrzeugs wirkt sich nicht nur auf die Verkehrssicherheit und Werterhaltung positiv aus, sondern auch auf den **Kraftstoffverbrauch**. Ein schlecht eingestellter Motor kann zu einem Kraftstoffverbrauch führen, der 10 % höher ist als normal!

Kurzstrecken vermeiden

Motor und Abgasreinigungsanlage müssen ihre optimale **Betriebstemperatur** erreicht haben, um Verbrauch und Abgasemission wirkungsvoll zu reduzieren.

Ein kalter Motor verbraucht überproportional viel Kraftstoff. Erst nach etwa vier Kilometern ist der Motor betriebswarm und der Verbrauch hat sich normalisiert.

Reifendruck beachten

Achten Sie immer auf den richtigen Reifendruck » **Seite 367**, um Kraftstoff zu sparen. Bereits ein halbes Bar zu wenig kann den Kraftstoffverbrauch um 5% erhöhen. Zu niedriger Reifendruck führt außerdem durch den erhöhten Rollwiderstand zu einem stärkeren **Verschleiß** der Reifen und verschlechtert das Fahrverhalten.

Fahren Sie **Winterreifen** nicht ganzjährig, denn das kostet bis zu 10 % mehr Kraftstoff.

Unnötigen Ballast vermeiden

Da jedes Kilogramm mehr **Gewicht** den Kraftstoffverbrauch erhöht, wird empfohlen unnötigen Ballast zu vermeiden.

Da ein Dachgepäckträger den **Luftwiderstand** des Fahrzeugs erhöht, sollte er bei Nichtgebrauch abgenommen werden. Sie sparen bei einer Geschwindigkeit von 100-120 km/h (62-75 mph) dadurch etwa 12 % Kraftstoff.

Strom sparen

Der Motor treibt den Generator an und erzeugt auf diese Weise Elektrizität. Das bedeutet, dass mit steigendem Stromverbrauch auch der Kraftstoffverbrauch zunimmt! Schalten Sie deshalb elektrische Geräte wieder aus, wenn Sie sie nicht mehr benötigen. Geräte mit hohem Stromverbrauch sind z. B. Lüftungsgebläse auf hoher Stufe, die Heckscheibenheizung und die Sitzheizung*.

Plug-in-Hybridantrieb: Bremsen Sie rechtzeitig und gleichmäßig, um die Bremsenergie-rückgewinnung optimal zu nutzen.

Hinweis

- Wenn ein Start-Stopp-System verfügbar ist, sollte diese nicht ausgeschaltet werden.
- Es ist empfehlenswert, bei einer Fahrtgeschwindigkeit von über 60 km/h (37 mph) die Seitenfenster zu schließen.

- Stützen Sie beim Fahren nicht den Fuß auf dem Kupplungspedal ab. Der dadurch entstehende Druck kann die Kupplungsscheibe zum Schleifen bringen, sie verschleißt stärker und kann die Kupplungsscheibe beschädigen.

- Halten Sie das Fahrzeug nicht mittels des Kupplungspedals an einer Steigung im Stillstand. Verwenden Sie die Bremse. Damit wird der Kraftstoffverbrauch verringert und ein Schaden an der Kupplungsscheibe vermieden.

- Nutzen Sie bei Gefällestrrecken die Bremswirkung des Motors durch Verwendung des geeignetsten Gangs. Dadurch sinkt der Verbrauch auf „Null“ und die Bremsen werden geschont.

Durchfahren überfluteter Fahrbahnen

Um Beschädigungen am Fahrzeug beim Durchfahren von überfluteten Straßen zu vermeiden, beachten Sie Folgendes:

- Das Wasser darf maximal bis zur Unterkante der Karosserie reichen.
- Fahren Sie maximal mit Schrittgeschwindigkeit. »

⚠ ACHTUNG

Nach Fahrten durch überflutete Zonen kann die Wirkung der Bremsen wegen nasser Bremscheiben und -beläge beeinträchtigt werden »» Seite 289.

ⓘ VORSICHT

- Bei Wasserdurchfahrten können Teile des Fahrzeugs, wie z.B. Motor, Getriebe oder Elektrik beschädigt werden.
- Schalten Sie bei Wasserdurchfahrten stets das Start-Stopp-System* aus »» Seite 236.

ⓘ Hinweis

- Vor einer Wasserdurchfahrt die Wassertiefe feststellen.
- Halten Sie nicht im Wasser an, fahren Sie nicht rückwärts und stellen Sie den Motor nicht ab.
- Die entgegenkommenden Fahrzeuge erzeugen Wellen, die die kritische Höhe Ihres Fahrzeugs überschreiten können!
- Vermeiden Sie Fahrten durch Salzwasser (Korrosion) »» Seite 380.

Auslandsfahrten

- Bei Benzinfahrzeugen ist zu beachten, dass über die gesamte Strecke bleifreies Benzin

getankt werden kann »» Seite 341, Kraftstoffarten. Informieren Sie sich über das Tankstellennetz mit bleifreiem Benzin.

- In einigen Ländern wird möglicherweise Ihr Fahrzeug nicht vertrieben und bestimmte Ersatzteile werden nicht erhältlich sein oder, dass in zugelassenen SEAT-Betrieben Instandsetzungen nur in eingeschränktem Umfang möglich sind.

Die SEAT-Vertriebszentren sowie die Importeure stehen Ihnen jederzeit mit Informationen zu technischen Vorbereitungen des Fahrzeugs, notwendigen Wartungsarbeiten und möglichen Instandsetzungsarbeiten zur Verfügung.

ⓘ VORSICHT

SEAT ist nicht verantwortlich für Schäden am Fahrzeug, die aufgrund von minderwertigem Kraftstoff, unzureichendem Service oder mangelnder Originalteilerverfügbarkeit entstehen.

Fahrerassistenzsysteme**Allgemeine Hinweise****Sicherheitshinweise****⚠ ACHTUNG**

- Die Verantwortung für die Führung des Fahrzeugs liegt stets bei dem Fahrer. Fahrerassistenzsysteme können die Aufmerksamkeit des Fahrers nicht ersetzen. Richten Sie Ihre Aufmerksamkeit auf das Fahren und seien Sie immer auf einen notwendigen Eingriff vorbereitet.
- Verwenden Sie die Fahrerassistenzsysteme nur, wenn die Bedingungen dies zulassen. Passen Sie den Fahrstil immer den Wetter-, Sicht-, Fahrbahn- und Verkehrsverhältnissen an.
- Damit Fahrerassistenzsysteme richtig reagieren können, müssen Sensoren und Kameras ohne Einschränkungen funktionieren. Beachten Sie die Hinweise zu den Sensoren und Kameras in diesem Kapitels.

ⓘ Hinweis

- Beachten Sie die länderspezifischen Vorschriften, vor allem hinsichtlich der Fahrweise, Bildung einer Rettungsgasse, Sicherheitsabstand, Geschwindigkeit, Parkposition, Radstellung usw. Der Fahrer ist alleine

für die Einhaltung der länderspezifischen Vorschriften verantwortlich.

- Der Bereich vor und um die Sensoren und Kameras darf nicht mit Aufklebern, Zusatzscheinwerfern, Nummernschildern oder ähnliches verdeckt werden, da dies die Funktionsweise der Assistenten beeinträchtigen könnte. Bei unangemessenen Reparaturen des Fahrzeugs oder bei am Fahrzeugrahmen vorgenommenen Änderungen kann der Betrieb der Assistenten beeinträchtigt werden.

- Für die Reparatur und Einstellung der Sensoren und Kameras sind spezielle Kenntnisse und Werkzeuge erforderlich. Deshalb empfiehlt es sich, einen SEAT-Partnerbetrieb aufzusuchen.

Systemgrenzen

⚠ ACHTUNG

- Fahrerassistenzsysteme können die physikalisch vorgegebenen Grenzen nicht überwinden. Je nach den Umständen kann eine Kollision möglicherweise nicht vermieden werden.
- Warnungen, Meldungen und Kontrollleuchten könnten nicht rechtzeitig angezeigt oder falsch angezeigt werden, z. B. wenn sich ein Fahrzeug zu schnell nähert.
- Korrekturingriffe von Fahrerassistenzsystemen (z. B. Lenk- oder Bremsengriffe)

könnten je nach Umständen nicht ausreichend sein oder sogar nicht stattfinden. Als Fahrer müssen Sie jederzeit bereit sein, selbst zu handeln.

i Hinweis

- Aufgrund der Systemgrenzen in Bezug auf die Erfassung der Umgebung ist es möglich, dass die Systeme nicht rechtzeitig warnen/ eingreifen oder dass sie unerwünscht eingreifen. Darüber hinaus kann es vorkommen, dass die Assistenzsysteme ein Fahrmanöver nicht korrekt interpretieren und den Fahrer unerwartet warnen.
- Im Anhängerbetrieb besteht die Möglichkeit, dass einige Assistenzsysteme eingeschränkt bzw. ungewöhnlich reagieren oder nicht verfügbar sind. Hinweise zum Anhängerbetrieb beachten.

Sensoren und Kameras der Fahrerassistenten

Radarsensor vorn



Abb. 167 Am vorderen Stoßfänger: Radarsensor.



Abb. 168 Erkennungsbereich.

Das Fahrzeug kann über einen Radarsensor am Stoßfänger vorn verfügen » **Abb. 167.** »

Der Radarsensor vorn erfasst Objekte in seinem Erfassungsbereich »» **Abb. 168** und unterstützt die Funktionen folgender Assistenten:

- Front Assist »» Seite 263.
- Automatische Distanzregelung (ACC) »» Seite 268.

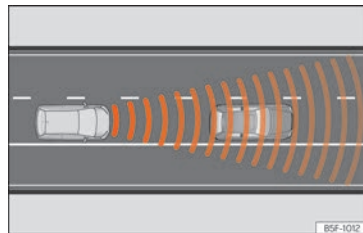
Die Reichweite des Radarsensors beträgt, je nach Fahrbahn- und Wetterverhältnissen, bis zu 120 m (400 Fuß).

⚠ ACHTUNG

Die Sicht des Radarsensors kann durch Schmutz oder witterungsbedingt, z.B. durch Regen, Nebel, Schnee, Matsch, Staub, Insekten usw. beeinträchtigt werden. In diesem Fall besteht die Möglichkeit, dass der Front Assist und ACC nicht funktionieren. Am Display des Kombi-Instruments erscheint folgende Meldung: **Sensor ohne Sicht!** Und es leuchten die Kontrollleuchten „Front Assist nicht verfügbar“ oder „ACC nicht verfügbar“ auf.

- Reinigen Sie den Sensor im Stoßfänger, wie in »» Seite 381, Außenreinigung angegeben. Wenn der Radarsensor wieder korrekt erkennt, erlischt die Anzeige im Bildschirm und die Funktionen sind wieder verfügbar.

ⓘ VORSICHT

- Bei Schmutz oder mangelhafter Justierung des Radarsensors kann das System

unnötige Warnungen abgeben und unerwünschte Bremsengriffe vornehmen.

- Die Funktion des Radarsensors kann bei starker Rückstrahlung des ausgesandten Signals beeinträchtigt werden. Dies kann in einem Parkhaus, Tunneln oder aufgrund des Vorhandenseins von Metallgegenständen (z. B. Leitplanken oder bei Bauarbeiten eingesetzte Platten) auftreten.
- Der Sensor kann durch einen Stoß verstellt werden. Dies kann die Effizienz des Systems beeinträchtigen oder zu seiner Abschaltung führen. Wenn Sie den Eindruck haben, dass der Radarsensor beschädigt oder verstellt wurde, schalten Sie die Funktionen Front Assist und ACC ab, um mögliche Schäden zu vermeiden. Sorgen Sie in diesem Fall für eine Neueinstellung davon!

Frontkamera



Abb. 169 An der Windschutzscheibe: Kamerasichtfenster des Spurhalteassistenten.

Je nach Ausstattung kann das Fahrzeug an der Frontscheibe über eine Frontkamera verfügen »» **Abb. 169**. Diese Kamera erkennt die Begrenzungen (Linien) der Fahrspur, um folgende Funktionen zu unterstützen:

- Spurhalteassistent (Lane Assist) »» Seite 276.
- Fahrassistent (Travel Assist) »» Seite 278.
- Notfallassistent (Emergency Assist) »» Seite 281.

ⓘ VORSICHT

Beachten Sie folgende Hinweise, um die Funktion der Systeme nicht zu beeinträchtigen:

- Das Sichtfeld der Kamera regelmäßig reinigen und frei von Schnee und Eis halten.

- Das Sichtfeld der Kamera nicht verdecken.
- Die Frontscheibe im Sichtbereich der Kamera auf Beschädigungen prüfen.

Radarsensor hinten



Abb. 170 Heckansicht des Fahrzeugs: Bereich der Radarsensoren.



Abb. 171 Erfassungsbereich der Sensoren

Die Radarsensoren befinden sich links und rechts am hinteren Stoßfänger und sind von außen nicht sichtbar »» **Abb. 170**. Die Sensoren erfassen den Bereich des toten Winkels, sowie den hinter dem Fahrzeug erzeugten Verkehr »» **Abb. 171**.

Sie unterstützen folgende Funktionen:

- Spurwechselassistent (Side Assist) »» Seite 284.
- Ausparkassistent (RCTA) »» Seite 286.
- Türöffnungsassistent (Exit Assist) »» Seite 287.

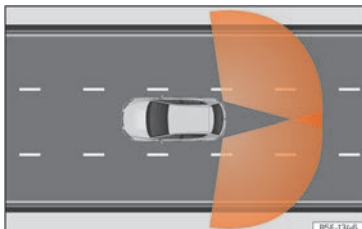
Automatische Deaktivierung der unterstützten Funktionen

Die Radarsensoren hinten schalten automatisch ab, wenn unter anderem eine permanente Verdeckung eines Radarsensors erkannt wird. Dies kann z. B. durch eine Eis- oder Schneeschicht vor den Radarsensoren verursacht werden.

In diesem Fall erscheint eine Meldung im Kombi-Instrument.

ⓘ VORSICHT

- Die Radarsensoren des Stoßfängers können durch Stöße beschädigt werden, beispielsweise beim Ein- oder Ausparken. Infolgedessen kann sich das System selbstständig abschalten oder in seiner Funktion beeinträchtigt sein.

- Um die korrekte Funktion der Radarsensoren zu gewährleisten, halten Sie den hinteren Stoßfänger frei von Schnee und Eis und decken Sie ihn nicht ab.
- Der hintere Stoßfänger darf nur mit von SEAT zugelassenem Lack lackiert werden. Bei anderen Lacken könnte die Funktion des Spurwechselassistenten beeinträchtigt oder fehlerhaft sein.
- Die Sichtbarkeit der Radarsensoren kann zum Beispiel aufgrund von Blättern, Schnee, starkem Nebel oder Schmutz beeinträchtigt sein. Reinigen Sie den Bereich vor den Sensoren.
- Verwenden Sie den Spurwechselassistenten, den Ausparkassistenten sowie den Türöffnungsassistenten nicht, wenn die Radarsensoren verschmutzt sind.

Ultraschallsensoren

In den Stoßfängern sind Ultraschallsensoren zur Durchführung folgender Funktionen verbaut:

- Parklenkassistent »» Seite 298.
- Einparkhilfe Plus »» Seite 307.
- Einparkhilfe hinten »» Seite 310.

ⓘ VORSICHT

- Beschädigungen am Kühlergrill, Stoßfänger, Radlauf und Unterboden können die »

Sensoren verstellen. Dadurch können die Einparkhilfen beeinträchtigt werden. Funktion bei einem Fachbetrieb prüfen lassen.

- Falls die Größe des angebrachten Kennzeichens oder Kennzeichenträgers den dafür vorgesehenen Bereich übersteigt oder ein Kennzeichen verbogen oder verformt ist, können Erkennungsfehler auftreten oder die Sensoren in Ihrer Erkennungsleistung beeinträchtigt werden.

Hinweis

- Um die korrekte Funktion zu garantieren, die Sensoren in den Stoßfängern sauber, schnee- und eisfrei halten und nicht durch Aufkleber oder andere Gegenstände abdecken.
- Wenn Sie die Sensoren mit Hochdruckgeräten oder Dampf reinigen, nicht direkt auf diese richten und immer einen Abstand von mehr als 10 cm einhalten.
- Einige an der Vorderseite des Fahrzeugs montierte Zubehörteile wie beispielsweise Kennzeichenträger mit Werbung können die Funktion der Parkhilfe beeinträchtigen.

Rückfahrkamera



Abb. 172 Im Stoßfänger hinten: Einbauort der Kamera des Rückfahrassistenten.

Eine Kamera im hinteren Stoßfänger unterstützt den Fahrer beim Rückwärtseinparken oder Rangieren. Folgende Funktionen werden durch diese Kamera unterstützt:

- Rückfahrkamera »» Seite 311.

ACHTUNG

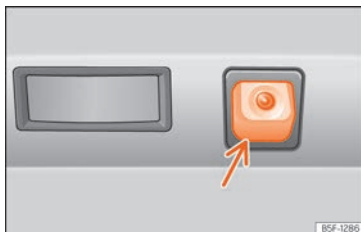
Die Anbringung eines Kennzeichenhalters kann die Darstellungen am Bildschirm beeinträchtigen, da u.U. das Sichtfeld der Kamera eingeschränkt wird.

VORSICHT

- Zur Gewährleistung des korrekten Systembetriebs, die Kamera immer eis- und schneefrei halten und nicht mit Aufklebern oder anderen Gegenständen abdecken.

- Zur Reinigung der Kameralinse niemals Scheuermittel verwenden.
- Schnee oder Eis von der Kameralinse nicht mit warmem oder heißem Wasser entfernen. Die Linse könnte dadurch beschädigt werden.

Geschwindigkeitsregelanlage (GRA)

Einleitung zum Thema

Die Geschwindigkeitsregelanlage (GRA) hilft, eine von Ihnen eingestellte Geschwindigkeit konstant zu halten.

Geschwindigkeitsbereich

Der Geschwindigkeitsregelanlage ist bei Vorwärtsfahrt mit einer Geschwindigkeit ab etwa 20 km / h (15 mph) verfügbar.

Mit der Geschwindigkeitsregelanlage fahren

Die gespeicherte Geschwindigkeit kann jederzeit überschritten werden, z.B. um zu überholen. Die Regelung wird während des Beschleunigungsvorgangs unterbrochen und anschließend mit der gespeicherten Geschwindigkeit fortgesetzt.

Displayanzeigen

Bei eingeschalteter Geschwindigkeitsregelanlage wird im Display des Kombi-Instruments die gespeicherte Geschwindigkeit und der Systemstatus angezeigt:

Leuchtet grau

Geschwindigkeitsregelanlage eingeschaltet, regelt aber nicht.

Leuchtet grün

Geschwindigkeitsregelanlage eingeschaltet und Regelung aktiv.

Wenn keine Geschwindigkeit gespeichert ist, zeigt das Display des Kombi-Instruments anstatt der Geschwindigkeit --- an.

Schalten

Sobald das Kupplungspedal getreten wird, wird die Regelung unterbrochen und nach dem Gangwechsel automatisch fortgesetzt.

Fahren im Gefälle

Vor einer längeren Bergabfahrt, herunterschalten. Auf diese Weise nutzen Sie die Motorbremse und entlasten die Bremsen.

ACHTUNG

Wenn es nicht möglich ist, sicher mit ausreichendem Abstand und konstanter Ge-

schwindigkeit zu fahren, kann das Verwenden der Geschwindigkeitsregelanlage Unfälle und schwere Verletzungen verursachen.

- Verwenden Sie die Geschwindigkeitsregelanlage niemals bei dichtem Verkehr, bei zu geringem Abstand, auf steilen, kurvenreichen, rutschigen Strecken (z. B. durch Schnee, Eis, Nässe oder Rollsplitt), und auf überfluteten Straßen.
- Verwenden Sie die Geschwindigkeitsregelanlage niemals im Gelände oder auf nicht befestigten Straßen.
- Passen Sie Geschwindigkeit und Sicherheitsabstand zu vorausfahrenden Fahrzeugen immer den Sicht-, Wetter-, Fahrbahn- und Verkehrsverhältnissen an.
- Um eine unbeabsichtigte Geschwindigkeitsregelung zu vermeiden, schalten Sie die Geschwindigkeitsregelanlage nach der Benutzung stets aus.
- Es ist gefährlich, die gespeicherte Geschwindigkeit wieder aufzunehmen, wenn die Geschwindigkeit für die gerade bestehenden Straßen-, Verkehrs- oder Witterungsverhältnisse zu hoch ist.

Geschwindigkeitsregelanlage über das Multifunktionslenkrad bedienen



Abb. 173 Am Multifunktionslenkrad: Tasten zum Bedienen der Geschwindigkeitsregelanlage

Einschalten

- Drücken Sie die Taste .

Es ist keine Geschwindigkeit gespeichert und es erfolgt noch keine Regelung.

Regelung beginnen

- Während der Fahrt Taste **SET** drücken.

Der Geschwindigkeitsregelanlage speichert und regelt die aktuelle Geschwindigkeit. »

Die Geschwindigkeit einstellen

Die gespeicherte Geschwindigkeit kann eingestellt werden, während die Geschwindigkeitsregelanlage regelt:

RES + 1 km/h [1 mph]

SET - 1 km/h [1 mph]

+ + 10 km/h [5 mph]

- - 10 km/h [5 mph]

Das Fahrzeug passt die aktuelle Geschwindigkeit an, indem es beschleunigt oder Gas wegnimmt.

Regelung unterbrechen

- Taste  kurz drücken oder Bremspedal treten.

Die Geschwindigkeit bleibt gespeichert.

Die Regulierung wieder einschalten

- Taste **RES** drücken.

Der Geschwindigkeitsregelanlage nimmt die gespeicherte Geschwindigkeit wieder auf und regelt.

Ausschalten

- Taste  lang drücken.

Der Geschwindigkeitsregelanlage wird ausgeschaltet und die gespeicherte Geschwindigkeit wird gelöscht.

Zu Geschwindigkeitsbegrenzer wechseln

- Drücken Sie die Taste .
- Geschwindigkeitsbegrenzer im Display des Kombiinstrumentes auswählen.

Der Geschwindigkeitsregelanlage wird ausgeschaltet.

Problembeseitigung

Geschwindigkeitsregelanlage gestört

Die Kontrollleuchte leuchtet gelb.

- Funktionsstörung. Geschwindigkeitsregelanlage ausschalten und Fachbetrieb aufsuchen.

Die Regelung wird automatisch unterbrochen

- Sie haben das Kupplungspedal für längere Zeit getreten.
- Das Fahrzeug hat die gespeicherte Geschwindigkeit für eine längere Zeit überschritten.
- Es wurde keine Fahrstufe für Vorwärtsfahrt ausgewählt.
- Bremsunterstützende Systeme, z. B. TCS oder ESC, haben geregelt.
- Das Fahrzeug wurde durch den Front Assist abgebremst.

- Wenn das Problem weiterhin besteht, Geschwindigkeitsregelanlage ausschalten und Fachbetrieb aufsuchen.

Geschwindigkeitsbegrenzer

Einleitung zum Thema

Der Geschwindigkeitsbegrenzer hilft, eine von Ihnen gespeicherte Geschwindigkeit nicht zu überschreiten.

Geschwindigkeitsbereich

Der Geschwindigkeitsbegrenzer ist bei Vorwärtsfahrt ab etwa 30 km/h [20 mph] verfügbar.

Mit Geschwindigkeitsbegrenzer fahren

Die Geschwindigkeitsbegrenzung kann jederzeit unterbrochen werden, indem das Gaspedal über den Widerstand hinweg ganz durchgetreten wird. Sobald die gespeicherte Geschwindigkeit überschritten wird, blinkt die grüne Kontrollleuchte und es kann eine akustische Warnung erfolgen. Die Geschwindigkeit bleibt gespeichert.

Sobald die gespeicherte Geschwindigkeit unterschritten wird, schaltet sich die Regelung selbsttätig wieder ein.

Displayanzeigen

Bei eingeschaltetem Geschwindigkeitsbegrenzer wird im Display des Kombi-Instruments die gespeicherte Geschwindigkeit und der Systemstatus angezeigt:



Leuchtet grau

Geschwindigkeitsbegrenzer eingeschaltet, aber die Regelung ist nicht aktiv.



Leuchtet grün

Geschwindigkeitsbegrenzer eingeschaltet und die Regelung ist aktiv.

Fahren im Gefälle

Vor einer längeren Bergabfahrt, herunterschalten. Auf diese Weise nutzen Sie die Motorbremse und entlasten die Bremsen.

⚠ ACHTUNG

Schalten Sie den Geschwindigkeitsbegrenzer nach dessen Verwendung immer aus, um eine ungewollte Geschwindigkeitsregelung zu vermeiden.

- Der Geschwindigkeitsbegrenzer entbindet den Fahrer nicht von seiner Verantwortung, bei angemessener Geschwindigkeit zu fahren. Fahren Sie nicht bei sehr hoher Geschwindigkeit, wenn dies nicht nötig ist.
- Die Verwendung des Geschwindigkeitsbegrenzers bei schlechten Witterungsver-

hältnissen ist gefährlich und kann zu schweren Unfällen – beispielsweise durch Aquaplaning, Schnee, Eis, Laub usw. – führen. Benutzen Sie den Geschwindigkeitsbegrenzer nur, wenn die Fahrbahn- und Witterungsverhältnisse dies zulassen.

Geschwindigkeitsbegrenzer über das Multifunktionslenkrad bedienen



Abb. 174 Am Multifunktionslenkrad: Tasten zum Bedienen des Geschwindigkeitsbegrenzers

Einschalten

- Drücken Sie die Taste .

Es erfolgt noch keine Regelung.

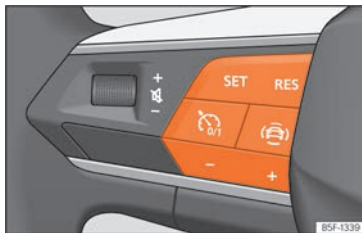
Regelung beginnen

- Während der Fahrt Taste **SET** drücken.

Die aktuelle Geschwindigkeit wird als Höchstgeschwindigkeit gespeichert.

Die Geschwindigkeit einstellen

Die gespeicherte Geschwindigkeit kann eingestellt werden:

RES + 1 km/h (1 mph)

SET - 1 km/h (1 mph)

+ + 10 km/h (5 mph)

- - 10 km/h (5 mph)

Regelung unterbrechen

- Drücken Sie die Taste .

Die Geschwindigkeit bleibt gespeichert.

Die Regulierung wieder einschalten

- Taste **RES** drücken.

Sobald die aktuelle Geschwindigkeit niedriger als die gespeicherte Geschwindigkeit ist, ist der Geschwindigkeitsbegrenzer wieder aktiviert.

Ausschalten

- Taste  lang drücken.

Der Geschwindigkeitsbegrenzer wird ausgeschaltet und die Geschwindigkeit wird gelöscht. »

Zu Geschwindigkeitsregelanlage (GRA) oder automatischer Distanzregelung (ACC) wechseln

- Drücken Sie die Taste .
- Wählen Sie das gewünschte System im Display des Kombi-Instruments aus.

Der Geschwindigkeitsbegrenzer wird ausgeschaltet.

Hinweis

Ausstattungsabhängig kann der Geschwindigkeitsbegrenzer entweder über den Blinkerhebel oder über das Multifunktionslenkrad bedient werden.

Geschwindigkeitsbegrenzer mit dem Blinkerhebel bedienen



Abb. 175 Am Blinkerhebel: Tasten zur Bedienung des Geschwindigkeitsbegrenzers.

Einschalten

- Schieben Sie den Schalter **»» Abb. 175 ①** auf die Position **ON** und drücken Sie die Taste **②**.

Die letzte eingegebene Geschwindigkeit ist gespeichert. Es erfolgt noch keine Regelung.

Aktivieren des Geschwindigkeitsbegrenzers

- Drücken Sie während der Fahrt die Taste **»» Abb. 175 ③** im Bereich **SET/-**.

Die aktuelle Geschwindigkeit wird als Höchstgeschwindigkeit gespeichert.

Gespeicherte Geschwindigkeit einstellen

Die Geschwindigkeit kann mit der Taste **»» Abb. 175 ③** eingestellt werden:

- Drücken Sie kurz im Bereich **RES/+**, um die Geschwindigkeit in kleinen Schritten von 1 km/h [1 mph] zu erhöhen.
- Halten Sie die Taste im Bereich **RES/+** gedrückt, um kontinuierlich in Schritten von 10 km/h [5 mph] zu erhöhen.
- Drücken Sie kurz im Bereich **SET/-**, um die Geschwindigkeit in kleinen Schritten von 1 km/h [1 mph] zu reduzieren.
- Halten Sie die Taste im Bereich **SET/-** gedrückt, um kontinuierlich in Schritten von 10 km/h [5 mph] zu reduzieren.

Die Geschwindigkeit wird auf den eingestellten Wert begrenzt.

Ausschalten des Geschwindigkeitsbegrenzers

- Schieben Sie den Schalter **»» Abb. 175 ①** auf die Position **OFF**.

Das System wird ausgeschaltet.

Vorübergehend ausschalten

Wenn Sie den Geschwindigkeitsbegrenzer – beispielsweise zum Überholen – vorübergehend deaktivieren möchten, schieben Sie den Schalter **»» Abb. 175 ①** auf die Position **CANCEL** oder drücken Sie die Taste **②**.

Nach dem Überholmanöver kann der Geschwindigkeitsbegrenzer wieder mit der zuvor gespeicherten Geschwindigkeit aktiviert werden, indem die Taste **»» Abb. 175 ③** im Bereich **RES/+** gedrückt wird.

Problembekämpfung

LIM Der Geschwindigkeitsbegrenzer ist nicht verfügbar

Die Kontrollleuchte leuchtet gelb.

- Funktionsstörung. Schalten Sie den Geschwindigkeitsbegrenzer aus und suchen Sie einen Fachbetrieb auf.

Die Regelung wird automatisch unterbrochen

- Das elektronische Stabilisierungsprogramm (ESC) wurde ausgeschaltet.
- Die Bremsen sind überhitzt. Warten Sie, bis die Bremsen abgekühlt sind und überprüfen Sie die Funktion erneut.
- Wenn die Störung weiterhin besteht, suchen Sie einen Fachbetrieb auf.

Der Geschwindigkeitsbegrenzer schaltet sich aus Sicherheitsgründen erst dann vollständig ab, wenn der Fahrer das Gaspedal einmalig loslässt oder das System manuell ausgeschaltet.

Die Regelung kann nicht gestartet werden

- Das gewählte Fahrprofil verhindert den Start der Regelung. Wählen Sie ein anderes Profil und wiederholen Sie den Vorgang.

bremsunterstützende Systeme (Front Assist)*

Einleitung zum Thema

Ziel des Systems ist das Verhindern von Frontkollisionen mit Objekten, die sich auf der Fahrbahn des Fahrzeugs befinden, bzw. das Minimieren von deren Folgen.

Die Funktion dient zur Vermeidung von Kollisionen mit:

- Geparkten Fahrzeugen.
- Fahrzeugen, Fußgängern und Fahrradfahrern, die auf der gleichen Spur in gleicher Fahrrichtungen fahren.
- Fußgängern und Fahrradfahrern, die die Fahrbahn kreuzen.

Der Front Assist erfasst die genannten Objekte mittels einer Kamera im oberen Bereich der Frontscheibe und eines Radarsensors am vorderen Fahrzeugbereich »» Seite 255.

Abhängig von mehreren Faktoren und der Schwere der Situation agiert das System stufenweise.

Zunächst warnt es den Fahrer und, falls dessen Reaktion ausbleibt oder unzureichend ist, aktiviert es eine eigenständige Notbremsung oder ein Ausweichmanöver gemäß den Bedingungen, die in den folgenden Punkten beschrieben werden.

Das System kann abgebrochen werden, wenn das Gaspedal gedrückt oder das Lenkrad fest gedreht wird.

Je nach Ausstattung und Land umfasst der Front Assist auch folgende Funktionen:

- Schutz der Fußgänger »» Seite 264
- Schutz der Radfahrer »» Seite 264
- Ausweichassistent »» Seite 265

- Abbremsfunktion »» Seite 265

⚠ ACHTUNG

- **Der Front Assist ist eine Fahrerassistenz, die keinesfalls die Aufmerksamkeit des Fahrers ersetzen kann.**
- **Der Front Assist kann weder physikalisch vorgegebene Grenzen überwinden noch den Fahrer hinsichtlich der Fahrzeugkontrolle und der Reaktion auf mögliche Notfallsituation ersetzen.**
- **Erfassen Sie nach einer Warnung des Front Assist sofort die Situation und verhindern Sie eine Kollision je nach Fall.**

Warnstufen und Bremsunterstützung



Abb. 176 Am Bildschirm des Kombi-Instruments: Anzeigen der Vorwarnung.

Der Front Assist ist bei Geschwindigkeiten von 5 km/h [3 mph] bis 250 km/h [155 mph] aktiviert. Abhängig von verschiedenen »

Bedingungen (Fahrzeuggeschwindigkeit, Geschwindigkeit und Art des erkannten Objekts usw.) werden einige der nachfolgend beschriebenen Schritte zur Optimierung des Systemverhaltens ausgelassen.

Abstandswarnung

Wenn das System erkennt, dass zum vorausfahrenden Fahrzeug zu wenig Abstand besteht, warnt es den Fahrer mit dieser Anzeige am Bildschirm des Kombi-Instruments .

Der Zeitpunkt der Warnung variiert je nach Verhalten des Fahrers, der Fahrzeuggeschwindigkeit und der relativen Geschwindigkeit zwischen beiden.

Die Abstandswarnung ist zwischen ca. 65 km/h (40 mph) und 250 km/h (155 mph) aktiv.

Vorwarnung (vorherige Warnung)

Wenn das System eine mögliche Kollision mit dem vorausfahrenden Fahrzeug oder Objekt erkennt, warnt es den Fahrer mit einem akustischen Signal und einer Anzeige am Bildschirm des Kombi-Instruments .

»» **Abb. 176.**

Der Zeitpunkt der Warnung variiert in Abhängigkeit von der Verkehrssituation und dem Verhalten des Fahrers. Gleichzeitig wird das Fahrzeug auf eine mögliche Notbremsung vorbereitet »»  in Einleitung zum Thema auf Seite 263.

Bei eingeschaltetem Front Assist bleiben die Warnhinweise auf dem Bildschirm aufgrund anderer Funktionen ausgeblendet.

Kritische Warnung

Wenn der Fahrer auf die **Vorwarnung** nicht reagiert, kann das System aktiv die Bremsen beeinflussen und eine kurze Bremsung veranlassen, um den Fahrer auf eine unmittelbaren Kollisionsgefahr hinzuweisen.

Automatische Vollbremsung

Wenn der Fahrer auch auf die **kritische Warnung** nicht reagiert, kann das System eine eigenständige Notbremsung mittels progressiver Erhöhung der Bremsung entsprechend dem Gefährlichkeitsgrad der Situation einleiten.

Assistenz bei Notbremsung durch den Fahrer

Wenn der Fahrer nach der kritischen Warnung zu bremsen beginnt, das System jedoch feststellt, dass die Bremse nicht mit ausreichender Kraft betätigt wird, wird die Bremsintensität erhöht. Diese Bremsunterstützung erfolgt nur, wenn das Pedal kräftig gedrückt wird.

ACHTUNG

- **Das System kann in manchen Fällen eine Kollision nicht verhindern, obwohl es deren Folgen durch eine Verringerung der Ge-**

schwindigkeit und der Aufprallenergie bedeutend senkt.

- **Wenn Front Assist eine Bremsung einleitet, ist das Bremspedal „härter“ ausgelegt.**
- **Die automatischen Bremsengriffe von Front Assist können durch Betätigen des Gaspedals oder eine Lenkradbewegung unterbrochen werden.**
- **Der Front Assist kann das Fahrzeug abbremsen und es sogar vollständig zum Stillstand bringen. Die Bremsanlage hält das Fahrzeug allerdings nicht permanent an. Bremspedal treten!**

Erkennung von Fußgängern und Fahrradfahrern

Das System erkennt Fußgänger und Fahrradfahrer, die sich auf der gleichen Spur in Fahrtrichtung bewegen und Fußgänger und Fahrradfahrer, die die Fahrbahn kreuzen.

Die Technologie zur Erkennung von Fußgängern und Fahrradfahrern kann die physikalisch vorgeschriebenen Grenzen nicht überwinden und funktioniert ausschließlich innerhalb der Systemgrenzen. Die Verantwortung für das Bremsen hängt immer beim Fahrer.

Die Erkennung von Fußgängern und Fahrradfahrern kann unerwünschte Warnungen und ungewollte Bremsengriffe verursachen, z. B.

mit einem versteckten Radarsensor oder einem verschmutzten Sichtfeld der Kamera.

Seien Sie jederzeit bereit, das Fahrzeug zu übernehmen.

Der Bereich der Betriebsgeschwindigkeiten für die Erkennung von Fußgängern und Fahrradfahrern ist niedriger als der des Front Assistent.

Ausweichassistent

Der Ausweichassistent hilft dem Fahrer in kritischen Situationen, ein Hindernis zu umfahren.

Sobald der Front Assist eine kritische Warnung aktiviert hat und der Fahrer beabsichtigt, dem Objekt auszuweichen, unterstützt ihn der Ausweichassistent bei der Korrektur der Fahrwegs. Der Fahrer muss das Manöver einleiten und beenden, da dies ein Assistenzsystem ist und kein eigenständiges System.

Das System ist zwischen etwa 30 km/h (20 mph) und 150 km/h (90 mph) aktiv.

Einschränkungen

Das System reagiert nicht auf quer kreuzende Objekte oder Tiere. Die grundsätzlichen Einschränkungen des Front Assist sind ebenfalls zu beachten »» Seite 265.

Abbiegebremsfunktion

Dieser Assistent kann die Kollision mit einem auf der zu kreuzenden Fahrbahn entgegenkommenden Fahrzeug verhindern, indem er das eigene Fahrzeug bei einem beabsichtigten Abbiegemanöver abbrems.

Dieses System ist **bis 15 km/h** (9 mph) aktiviert.

Einschränkungen

Die Funktion des Abbiegeassistenten ist verfügbar, wenn das beabsichtigte Abbiegemanöver durch die vorherige Aktivierung des Blinkers angezeigt, das Lenkrad gedreht und der Abbiegevorgang begonnen wurde.

Das System reagiert nur auf Fahrzeuge, die sich im Fahrweg des Fahrzeugs befinden (nicht auf Tiere, Menschen usw.).

Die grundsätzlichen Einschränkungen des Front Assist sind ebenfalls zu beachten

»» Seite 265.

Systemgrenzen



Abb. 177 Am Bildschirm des Kombi-Instruments: Anzeige der ersten Selbstkalibrierung des Systems.

Dem Front Assist sind systembedingte Grenzen gesetzt. Unter bestimmten Umständen können sich so einige Reaktionen aus Sicht des Fahrers als unzuverlässig erweisen. Aus diesem Grund muss er immer auf ein Eingreifen gefasst sein.

Die folgenden Bedingungen können dazu führen, dass das Umweltbeobachtungssystem Front Assist gar nicht oder zu spät reagiert:

- In den ersten Momenten nach dem Einschalten der Zündung, aufgrund der ersten Selbstkalibrierung des Systems. Während dieser Phase wird die folgende Anzeige auf dem Bildschirm des Kombi-Instruments eingeblendet »» **Abb. 177.**

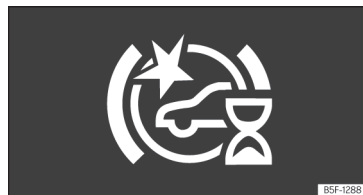
»

Nicht erkannte Objekte

- Fahrzeuge, die außerhalb der Reichweite der Sensoren im geringem Abstand Ihres eigenen Fahrzeugs fahren.
- Fahrzeuge, die plötzlich auf die Fahrspur wechseln, auf gefahren wird.
- Fußgänger, die nicht erkannt werden können, weil sie teilweise oder vollständig verborgen sind.
- Objekte wie Mauern, Pfosten, Zäune, Bäume oder Garagentore.
- Die Ladung und Anbauten anderer Fahrzeuge, die seitlich, nach hinten oder über die selben herausragen.
- Fahrzeuge, die die Fahrbahn des Fahrzeugs kreuzen.
- Bei stehengebliebenen oder entgegenkommenden Fußgängern oder Radfahrern.

Funktionseinschränkungen:

In den folgenden Situationen kann Front Assist eingeschränkt oder unerwünscht funktionieren. Folgendes Symbol  (gelb) wird im Kombi-Instrument eingeblendet und es erscheint folgende Meldung **Front Assist mit Einschränkungen**.

- Wenn der Radarsensor oder die Frontkamera deaktiviert oder beschädigt sind.
- Wenn der Radarsensor oder die Frontkamera schmutzig oder verdeckt sind.

- Beim Fahren enger Kurven oder bei komplexen Fahrstrecken.
- Wenn das Gaspedal fest getreten oder Vollgas gegeben wird.
- Wenn die TCS ausgeschaltet oder das ESC im Modus **Sport** aktiviert worden ist »» Seite 297.
- Wenn ESC die Regelung durchführt oder defekt ist.
- Wenn mehrere Bremslichter des Fahrzeugs oder des angehängten Anhängers eine elektrische Störung aufweisen.
- Wenn das Fahrzeug rückwärts fährt.
- Bei Schneefall oder starkem Regen.
- Bei strahlender Sonne oder völliger Dunkelheit.
- Tunnlein- und ausfahrten.
- In komplexen Fahrsituationen (wie Verkehrsinseln, Kreisverkehr usw.) kann Front Assist warnen und in das Bremsen eingreifen, ohne dass dies erforderlich ist.

Für weitere Informationen siehe Abschnitt »» Seite 254.

Funktion manuell ein- und ausschalten



Abb. 178 Am Bildschirm des Kombi-Instruments: Anzeige, dass Front Assist ausgeschaltet ist.

Die Anzeiger von Front Assist werden auf dem Bildschirm des Kombi-Instruments eingeblendet.

Der Front Assist wird bei eingeschalteter Zündung aktiviert. Beim Einschalten des Fahrzeugs ist Front Assist möglicherweise für kurze Zeit nicht verfügbar, während das System startet. Während dieser Zeit wird das folgende Symbol auf dem Bildschirm des Kombi-Instruments angezeigt »» **Abb. 177**.

Wenn Front Assist ausgeschaltet ist, sind auch die Funktion Vorwarnung und Abstandswarnung deaktiviert. SEAT empfiehlt, Front Assist eingeschaltet zu lassen mit Ausnahme in den unter »» Seite 267 dargestellten Situationen.

Front Assist ein-/ausschalten

Bei eingeschalteter Zündung kann Front Assist wie folgt aus- und eingeschaltet werden:

- Über die Taste für Fahrerassistenzsysteme die entsprechende Menüoption auswählen »» Seite 93.
- **ODER:** Über das Infotainment-System: Tippen Sie auf die Funktionsfläche  > **Fahrerassistenz > Front Assist** »» Seite 101.

Wenn der Front Assist ausgeschaltet ist, erscheint im Kombi-Instrument die Anzeige »» **Abb. 178.**

Jedes Mal wenn die Zündung eingeschaltet wird, wird der Front Assist wieder als aktiv angezeigt.

Vorwarnung (vorherige Warnung) ein- oder ausschalten

Die **Vorwarnung** kann im Infotainment-System über die Funktionsfläche  > **Fahrerassistenz > Front Assist** aktiviert oder deaktiviert werden »» Seite 101.

Das System behält die vorgenommene Einstellung beim nächsten Einschalten der Zündung bei.

SEAT empfiehlt, die Vorwarnung einzuschalten.

Je nach Infotainment-System des Fahrzeugs kann die Funktion der **Vorwarnung** in folgenden Modi angepasst werden:

- verfrüht
- mittel
- verzögert
- deaktiviert

SEAT empfiehlt den Funktionsmodus „Mittel“.

Abstandswarnung ein- oder ausschalten

Die Abstandswarnung kann im Infotainment-System über die Funktionsfläche  > **Fahrerassistenz > Front Assist** aktiviert oder deaktiviert werden »» Seite 101.

Das System behält die vorgenommene Einstellung beim nächsten Einschalten der Zündung bei.

SEAT empfiehlt, die Funktion Abstandswarnung einzuschalten außer in den im Abschnitt »» Seite 267 beschriebenen Ausnahmen.

Ausweichassistent und Abbiegebremsfunktion aktivieren oder deaktivieren

Der Ausweichassistent und der Abbiegeassistent können im Infotainment-System über die Funktionsfläche  > **Fahrerassistenz > Front Assist** aktiviert oder deaktiviert werden »» Seite 101.

Das System behält die vorgenommene Einstellung beim nächsten Einschalten der Zündung bei.

SEAT empfiehlt, den Ausweichassistenten und die Abbiegebremsfunktion einzuschalten au-

ßer in den im Abschnitt »» Seite 267 beschriebenen Ausnahmen.

Front Assist in folgenden Situationen vorübergehend deaktivieren

In den folgenden Situationen sollte der Front Assist aufgrund der Grenzen dieses Systems ausgeschaltet werden:

- Wenn das Fahrzeug abgeschleppt wird.
- Wenn sich das Fahrzeug auf einem 1-Achs-Rollenprüfstand befindet.
- Wenn der Radarsensor oder die Frontkamera defekt sind.
- Wenn der Radarsensor oder die Frontkamera irgendeinen schweren Schlag bekommen haben.
- Wenn er verschiedene Male unnötigerweise eingreift.
- Wenn der Radarsensor oder die Frontkamera vorübergehend mit einem Zubehör abgedeckt werden.
- Wenn das Fahrzeug auf einen Transport verladen werden soll.
- Wenn die Frontscheibe in einem Bereich beschädigt ist, der die Sicht der Frontkamera verdeckt.

Automatische Distanzregelung (ACC - Adaptive Cruise Control)*

Einleitung zum Thema

Die automatische Distanzregelung (ACC = Adaptive Cruise Control) hält eine vom Fahrer eingestellte Geschwindigkeit konstant. Wenn sich das Fahrzeug einem vorausfahrenden Fahrzeug nähert, erfasst ACC dies und passt die Geschwindigkeit automatisch an und hält dadurch den vom Fahrer eingestellten Abstand.

Verfügt mein Fahrzeug über ACC?

Ihr Fahrzeug verfügt über ACC, wenn das Einstellungsmenü im Infotainment-System verfügbar ist »» Seite 101, und wenn am Multifunktionslenkrad die Tasten zur Bedienung von ACC zur Verfügung stehen »» Abb. 179.

Geschwindigkeitsbereich

ACC regelt in einem Geschwindigkeitsbereich zwischen 30 km/h (20 mph) und 210 km/h (130 mph).¹⁾

¹⁾ Bei Hybridfahrzeugen kann beim Aktivieren des E-Moders der Geschwindigkeitsbereich der ACC variieren.

ACC kann Ihr Fahrzeug hinter einem anhaltendem Fahrzeug bis zum Stillstand abbremsen. Wenn ihr Fahrzeug mit Schaltgetriebe ausgestattet ist, achten Sie auf den Gangwechsel. Die ACC kann bei Erreichen einer zu niedrigen oder hohen Motordrehzahl abgeschaltet werden.

Fahrerübernahmeaufforderung

☞ Die automatischen Distanzregelung (ACC) sind systembedingte Grenzen gesetzt. Das heißt, der Fahrer muss unter Umständen die Geschwindigkeit und den Abstand zu anderen Fahrzeugen selbstständig regeln. In diesem Fall wird Ihnen auf dem Bildschirm des Kombi-Instruments angezeigt, dass **Ihr Eingriff durch Betätigen des Bremspedals erforderlich ist** und es ertönt ein akustisches Warnsignal.

Radarsensor

Die ACC verwendet den Radarsensor vorn. Lesen Sie die Hinweise zur Instandhaltung und Einschränkungen des Radarsensors »» Seite 254.

⚠ ACHTUNG

Die in der ACC enthaltene Technologie kann weder über die Systemgrenzen selbst noch gegen die physikalischen Naturgesetze etwas ausrichten. Wenn es auf fahrlässige oder unvorhergesehene Weise benutzt wird, können Unfälle verursacht werden und schwere Verletzungen die Folge sein. Das System kann die Aufmerksamkeit des Fahrers nicht ersetzen.

- Seien Sie jederzeit bereit, Gasgeben oder Bremsen selbsttätig zu übernehmen.
- Wenn Sie das Gaspedal betätigen, wird die ACC deaktiviert. Daher bremst sie das Fahrzeug nicht mehr ab und fordert auch nicht zum Bremsengriff auf.
- Geschwindigkeit und Sicherheitsabstand zum vorausfahrenden Fahrzeug immer den Sicht-, Wetter-, Fahrbahn- und Verkehrsverhältnissen anpassen.
- Benutzen Sie die ACC nicht bei schlechten Sichtverhältnissen und nicht auf steilen, kurvenreichen oder rutschigen Strecken.
- Verwenden Sie die ACC nicht bei Querfeldein-Fahrten oder auf nicht asphaltierten Straßen.
- Das System reagiert möglicherweise nicht rechtzeitig auf stehende Hindernisse

[zum Beispiel Stauenden], vor allem bei hohen Geschwindigkeiten. Reagieren Sie rechtzeitig, um eine Gefahrensituation zu vermeiden.

- Das System kann nicht auf Fahrzeuge reagieren, die auf der gleichen Fahrspur stehen. Reagieren Sie in diesem Fall rechtzeitig.
- Das System reagiert nicht auf Personen, Tiere, querende oder entgegenkommende Fahrzeuge.
- Bei Fahren mit dem Notrad besteht die Möglichkeit, dass sich die ACC selbsttätig abschaltet. Schalten Sie das System vor Fahrtbeginn ab.
- Bremsen Sie unverzüglich, wenn die ACC die Geschwindigkeit nicht ausreichend reduziert.
- Sofort Bremsen, wenn Fahrerübernahmeaufforderung im Display des Kombi-Instruments angezeigt wird.
- Wenn das Fahrzeug trotz der Anfrage auf Eingreifen durch den Fahrer trotzdem weiterfährt, bremsen Sie das Fahrzeug ab.
- Während der Bremsengriffe kann sich das Bremspedal automatisch nach unten bewegen. Achten Sie darauf, dass Sie Ihren Fuß nicht unter das Pedal stellen.

Hinweis

Wenn die ACC nicht wie in diesem Kapitel beschrieben funktioniert, verwenden Sie

diese nicht und suchen Sie einen Fachbetrieb auf. Es wird empfohlen einen SEAT-Händler aufzusuchen.

Bedienung ACC



Abb. 179 Am Multifunktionslenkrad: Tasten zur ACC-Bedienung

Einschalten

- Taste  am Multifunktionslenkrad drücken.

Die ACC regelt noch nicht (Standby).

Regelung beginnen

- Taste **SET** drücken, um die Regelung zu starten **»» Abb. 179**.

Die ACC stellt die aktuelle bzw. die dem gültigen Geschwindigkeitsbereich (30–210 km/h) am nächsten gelegenen Geschwindigkeit ein.

Je nach Fahrsituation leuchten folgende Kontrollleuchten auf:

Leuchtet grün

ACC ist aktiv^{a)}.

^{a)} Nur in analogen Kombi-Instrumenten.

Leuchtet grün

ACC eingeschaltet, kein vorausfahrendes Fahrzeug erkannt.

Leuchtet grün

ACC eingeschaltet, vorausfahrendes Fahrzeug erkannt.

Wenn die ACC in standby ist, leuchten die Kontrollleuchten in Grau.

Geschwindigkeit speichern

Um die Geschwindigkeit zu programmieren, drücken Sie die Tasten + o – **»» Abb. 179** bis zur gewünschten Geschwindigkeit. Die Einstellung der Geschwindigkeit erfolgt in Schritten von 10 km/h (5 mph).

Bei aktivierter ACC können Sie die Taste **RES** drücken, um die Geschwindigkeit in Schritten von 1 km/h (1 mph) zu erhöhen. Anschließend können Sie **SET** drücken, um die Geschwindigkeit in Schritten von 1 km/h (1 mph) zu reduzieren. **»»**

Das Abstandsniveau programmieren

Die Distanz kann in 5 Stufen, von sehr klein bis sehr groß, eingestellt werden:

- Taste und danach Taste + oder – **»» Abb. 179** drücken.
- Alternativ kann die Taste so oft gedrückt werden, bis der gewünschte Abstand eingestellt ist.

Die länderspezifischen gesetzlichen Vorschriften bezüglich des Mindestsicherheitsabstands beachten.

Regelung unterbrechen (Standby)

- Taste kurz drücken oder Bremspedal treten.

Die ACC-Kontrollleuchte wird in grau angezeigt; Geschwindigkeit und Abstand bleiben gespeichert.

Wenn ESC oder TCS **»» Seite 297** ausgeschaltet werden, wird die Regelung automatisch unterbrochen.

Die Regulierung wieder einschalten

- Taste **RES** drücken.

Die ACC reguliert mit der zuletzt eingestellten Geschwindigkeit und Abstand.

Ausschalten

- Taste lang drücken. Die eingestellte Geschwindigkeit wird gelöscht.

Die von ACC regulierte Geschwindigkeit überschreiten

Während der Fahrt mit aktivierter ACC kann der Fahrer die Geschwindigkeit durch Betätigen des Gaspedals erhöhen. Die Regelung der ACC wird unterbrochen, bis das Gaspedal losgelassen wird **»»** .

Standardabstand einstellen

Im Infotainment-System kann das Abstandsniveau durch Einschalten der ACC wie folgt vorher ausgewählt werden:

- Sehr klein, Klein, Mittel, Groß und Sehr groß über das Infotainment-System: **> Fahrerassistenz > ACC »» Seite 101.**

Fahrmodus einstellen

Bei Fahrzeugen mit SEAT Drive Profile kann der ausgewählte Fahrmodus das Beschleunigungs- und Bremsverhalten der ACC beeinflussen **»» Seite 249.**

Bei Fahrzeugen ohne SEAT Drive Profile lässt sich anhand der Auswahl von einem der Fahrprofile im Infotainment-System unter **Fahrerassistenz** das Verhalten der ACC ebenfalls beeinflussen. Die Einstellungen bezüglich der

ACC sind dieselben wie bei den SEAT Drive Profilen.

ACHTUNG

Vergewissern Sie sich, dass die Fahrbahn frei ist, bevor Sie losfahren. Es ist möglich, dass der Radarsensor eventuell vorhandene Hindernisse auf der Fahrbahn nicht erkennt. Dies kann zu Unfällen und schweren Verletzungen führen. Betätigen Sie bei Bedarf die Fußbremse.

VORSICHT

Wenn die Geschwindigkeit mit dem Gaspedal erhöht wird, kann die ACC, nachdem der Fuß vom Gaspedal genommen wurde, wegen der Systemgrenzen möglicherweise nicht in der Lage sein, die Geschwindigkeit oder den Abstand zu regeln.

- Seien Sie bereit, zu reagieren, wenn die Situation es erfordert.

Displayanzeigen



Abb. 180 Am Bildschirm des Kombi-Instruments: ACC aktiv.

- ① Vorausfahrendes Fahrzeug erkannt. Leuchtet, wenn der Abstand zu diesem geregelt wird.
- ② Ausgewählte Distanzstufe: 2.

Diese Information kann im mittigen Feld in der Ansicht **Assistenten** oder im Informationsprofil links angezeigt werden »» Seite 74. Wenn Sie diese Ansichten nicht auswählen, wird die Information automatisch im unteren Teil des Kombi-Instruments vereinfacht dargestellt.

Neben der in »» Seite 269, **Regelung beginnen** beschriebenen Statusanzeige der Funktion, wird die eingestellte Geschwindigkeit angezeigt.

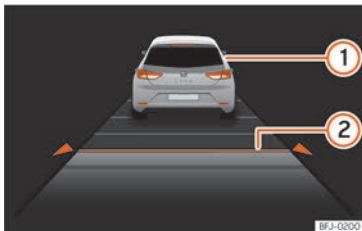
¹⁾ Oder Linksüberholverhinderung in Ländern mit Linksverkehr.

Besondere Fahrsituationen



Abb. 181 Am Bildschirm des Kombi-Instruments: ACC aktiv, Fahrzeug auf der linken Seite erkannt

Beachten Sie die zu Beginn dieses Kapitels beschriebenen Einschränkungen und Warnhinweise »» **Δ in Einleitung zum Thema auf Seite 268.**

Rechtsüberholverhinderung¹⁾

Wenn auf der linken Fahrspur ein Fahrzeug erkannt wird, das mit einer geringeren Geschwindigkeit als der vom Fahrer eingestellten fährt, wird das Fahrzeug innerhalb der Komfortgrenzen des Systems abgebremst, um ein Überholen auf der rechten Fahrspur zu verhindern »» **Abb. 181.**

Diese Regelung kann durch Ändern der eingestellten Geschwindigkeit oder durch Betätigen des Gaspedals abgebrochen werden.

Die Funktion aktiviert sich ab 80 km/h (50 mph). Sie ist in einigen Ländern möglicherweise nicht verfügbar.

Überholvorgänge

Wenn zum Überholen der Blinker betätigt wird, verringert die ACC den Abstand zu dem vorausfahrenden Fahrzeug, um den Überholvorgang zu erleichtern. Die eingestellte Fahrgeschwindigkeit wird nicht überschritten.

Die Funktion aktiviert sich ab 80 km/h (50 mph). Sie ist in einigen Ländern möglicherweise nicht verfügbar.

Funktion Stop-and-go-Verkehr

Die ACC kann das Fahrzeug bis auf 0 km/h abbremsen, wenn das vorausfahrende Fahrzeug anhält. Bei Fahrzeugen mit Schaltgetriebe muss das Kupplungspedal betätigt werden, um das Fahrzeug komplett zum Stillstand zu bringen.

ACC bleibt aktiv und im Display des Kombi-Instruments wird einige Sekunden die Meldung **ACC anfahrbereit** angezeigt. Sie können diese Meldung durch Drücken der Taste »»

RES oder, ausstattungsabhängig, durch Übernahme der Lenkung verlängern oder reaktivieren. In dieser Zeit fährt das Fahrzeug automatisch wieder an, sobald das vorausfahrende Fahrzeug anfährt.

Um Anzufahren, wenn die Meldung **ACC anfahrbereit** nicht mehr angezeigt wird und das vorausfahrende Fahrzeug angefährt:

- Kurz das Gaspedal betätigen (und bei Fahrzeugen mit Schaltgetriebe, kurz das Kupplungspedal loslassen).
- **ODER:** Taste **RES** oder **SET** am Multifunktionslenkrad (nur bei Fahrzeugen mit Automatikgetriebe) drücken.

Die ACC schaltet sich aus, wenn während der Haltephase eine der folgenden Situationen eintritt:

- Die Haltephase dauert mehrere Minuten.
- Eine Tür wird geöffnet.

⚠️ ACHTUNG

Wenn im Display des Kombi-Instruments die Meldung **ACC anfahrbereit** angezeigt wird und das vorausfahrende Fahrzeug sich wieder in Bewegung setzt, fährt Ihr Fahrzeug automatisch wieder an. Gegebenenfalls können dabei Hindernisse, die sich im Fahrweg befinden, nicht erkannt werden. Dies kann zu Unfällen und schweren Verletzungen führen.

- Kontrollieren Sie vor jedem Anfahrvorgang den Fahrweg und bremsen Sie das Fahrzeug gegebenenfalls ab.

Systemgrenzen von ACC



Abb. 182 **A**) Fahrzeug in einer Kurve. **B**) Vorausfahrender Motorradfahrer außerhalb des Erfassungsbereichs des Radarsensors.



Abb. 183 **C**) Fahrspurwechsel eines anderen Fahrzeugs. **D**) Abbiegendes und weiteres stehendes Fahrzeug.

ACC ist systembedingt nicht in allen Fahrsituationen geeignet. »» ⚠️ in Einleitung zum Thema auf Seite 268.

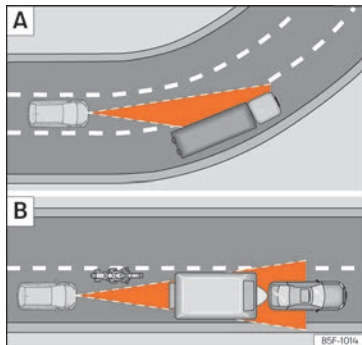
SEAT empfiehlt, die Funktion in folgenden Fällen nicht zu verwenden »» ⚠️:

- Starkem Regen, Schnee oder Nebel.
- Tunneldurchfahrten.
- In Baustellenabschnitten.
- Bei Fahrten auf kurviger Straße, z.B. Bergstraßen.
- Bei Fahrten im Gelände.
- In Parkhäusern.

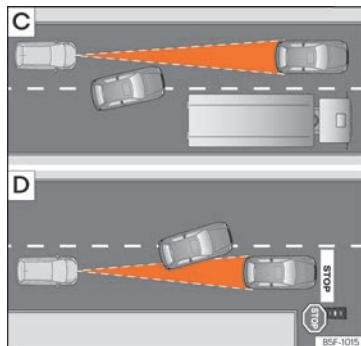
- Auf Straßen mit eingelassenen metallischen Objekten, z. B. Bahn- oder Straßenbahnschienen.
- Auf Straßen mit Rollspilt.

Seien Sie besonders vorsichtig, wenn Sie ACC in den folgenden Situationen verwenden:

Beim Kurvenfahren

Es ist möglich, dass die ACC das vorausfahrende Fahrzeug in der Kurve nicht erkennt oder die Entfernung mit Fahrzeugen, die sich auf anderen Fahrspuren befinden, einstellt »» **Abb. 182** [A].

Fahrzeuge außerhalb des Sensorbereichs

In den folgenden Fahrsituationen kann die ACC nicht, verspätet oder unerwünscht reagieren:

- Versetzt fahrende Fahrzeuge oder Fahrzeuge, die außerhalb des Erkennungsbereichs des Sensors fahren, z. B. Motorräder.
- »» **Abb. 182** [B]
- Fahrzeuge, die in geringem Abstand auf die eigene Fahrspur wechseln »» **Abb. 183** [C].
- Fahrzeuge mit Beladungs- oder Fahrzeuganbauteilen, welche seitlich, nach hinten oder oben über die Grenzen des Fahrzeugs hinausragen.

Nicht erfassbare Objekte

Die ACC-Funktion erkennt und reagiert ausschließlich auf Fahrzeuge, die sich in die gleiche Richtung bewegen. Nicht erkannt werden daher:

- Personen
- Tiere
- Querende oder entgegenkommende Fahrzeuge
- Sonstige, sich nicht bewegende Hindernisse

Es ist möglich, dass ACC nicht auf stehende Fahrzeuge reagiert. Wenn z. B. ein von ACC erfasstes Fahrzeug abbiegt oder ausschert und sich vor diesem Fahrzeug ein stehendes Fahrzeug befindet, reagiert ACC nicht auf das stehende Fahrzeug »» **Abb. 183** [D].

ACHTUNG

Wenn Sie ACC in den oben genannten Situationen nutzen, kann dies zu Unfällen und schwere Verletzungen sowie rechtlichen Verstößen führen.

Problembeseitigung

ACC nicht verfügbar

Die Kontrollleuchte leuchtet gelb:

- Der Radarsensor ist verschmutzt oder verstellt, beachten Sie die Hinweise am Anfang dieses Kapitels »» **Seite 255**
- Es liegt eine Störung oder ein Defekt vor. Zündung aus- und nach wenigen Minuten wieder einschalten.
- Wenn das Problem weiterhin besteht, suchen Sie einen Fachbetrieb auf.

ACC funktioniert nicht erwartungsgemäß

- Stellen Sie sicher, dass der Radarsensor ordnungsgemäß funktioniert »» **Seite 255**.
- Wenn die Bremsen überhitzt sind, wird die Regelung automatisch abgebrochen. Bremsen abkühlen lassen und Funktion erneut prüfen.
- Ungewöhnliche Geräusche während des automatischen Bremsvorgang der ACC sind normal und stellen keine Störung dar.

Die folgenden Bedingungen können dazu führen, dass die ACC nicht reagiert:

- Bei getretenem Gas- oder Bremspedal.
- Wenn kein Gang bzw. die Fahrstufe **R** eingelegt ist.
- Wenn das Fahrzeug rückwärts fährt.
- Wenn ESC regelt.
- Wenn der Fahrer nicht angeschnallt ist.
- Wenn ein Bremslicht am Fahrzeug oder am Anhänger defekt ist.

»

- Wenn die Motordrehzahl ist zu hoch oder niedrig ist.
- Wenn die Feststellbremse betätigt wird.
- Beim Befahren von starken Gefällestrrecken.

Vorausschauende Geschwindigkeitsregelung

Einführung

Die vorausschauende Geschwindigkeitsregelung passt die Geschwindigkeit an die erkannten Geschwindigkeitsbegrenzungen und den Streckenverlauf (Kurven, Kreuzungen, Kreisverkehre, usw.) an.

Die vorausschauende Geschwindigkeitsregelung ist eine Zusatzfunktion der ACC »» Seite 268 und nutzt die Verkehrszeichenerkennung »» Seite 83 und die Navigationsdaten des Infotainment-Systems.

Die vorausschauende Geschwindigkeitsregelung ist ausstattungsabhängig und nicht in allen Ländern verfügbar.

⚠ ACHTUNG

Die intelligente Technik der vorausschauenden Geschwindigkeitsregelung kann die physikalisch vorgegebenen Grenzen nicht überwinden und arbeitet ausschließlich innerhalb der Systemgrenzen. Das erhöhte

Komfortangebot durch diese Funktion darf niemals dazu verleiten, ein Sicherheitsrisiko einzugehen. Wenn es auf fahrlässige oder unvorhergesehene Weise benutzt wird, können Unfälle verursacht werden und schwere Verletzungen die Folge sein. Das System kann die Aufmerksamkeit des Fahrers nicht ersetzen.

- Passen Sie die Geschwindigkeit immer den Sicht-, Wetter-, Fahrbahn- und Verkehrsverhältnissen an.
- Beachten Sie stets das Verkehrsgeschehen und Fahrzeugumfeld.
- Seien Sie jederzeit bereit, die Geschwindigkeit selbst zu regeln. Störungen der Verkehrszeichenerkennung sowie veraltete Navigationsdaten können dazu führen, dass die Geschwindigkeit unerwartet und plötzlich verändert oder entgegen der aktuellen Verkehrssituation nicht angepasst wird. Durch das System geregelte Geschwindigkeiten entsprechen außerdem nicht unbedingt Ihrem Fahrstil.
- Seien Sie jederzeit bereit, die Geschwindigkeit selbst zu regeln. Wenn Sie ohne Routenführung fahren, die durch das Navigationssystem berechnete Route verlassen oder die Fahrzeugposition aufgrund ungenauer GPS-Daten nicht korrekt ermittelt wird, kann die Geschwindigkeit unerwartet und plötzlich verändert oder entgegen der aktuellen Verkehrssituation nicht angepasst werden.

- Immer aktuelle Navigationsdaten verwenden.
- Beachten Sie stets die zulässige Höchstgeschwindigkeit. Bei Geschwindigkeitsbegrenzungen, die nicht in den Navigationsdaten enthalten sind, kann die zulässige Höchstgeschwindigkeit überschritten werden.

Hinweis

Beachten Sie auch die sicherheitsrelevanten Informationen zu ACC »» Seite 268.

Grenzen der vorausschauenden Geschwindigkeitsregelung

Neben den Systemgrenzen der Verkehrszeichenerkennung »» Seite 83 und den Systemgrenzen von ACC hat die vorausschauende Geschwindigkeitsregelung folgende weitere, systembedingte Grenzen:

- Die vorausschauende Geschwindigkeitsregelung erkennt nur Verkehrsschilder, die eine Geschwindigkeitsbegrenzung anzeigen. So beachtet die vorausschauende Geschwindigkeitsregelung z.B. keine Vorfahrtsregeln und keine Verkehrsampeln.
- Auf Straßen, die nicht oder nicht ausreichend genau in den Navigationsdaten verzeichnet sind, ist die vorausschauende Geschwindigkeitsregelung nicht verfügbar.

- Wenn eine Geschwindigkeitsbegrenzung auf Basis der Navigationsdaten angekündigt, von der Verkehrszeichenerkennung aber nicht erkannt wird, wird die angekündigte Geschwindigkeit auf die zuletzt gespeicherte Geschwindigkeit zurückgesetzt.
- Die vorausschauende Geschwindigkeitsbegrenzung ist bei Geschwindigkeitsbegrenzungen unter etwa 20 km/h (etwa 15 mph) nicht verfügbar. In diesem Fall wird eine entsprechende Meldung im Display des Kombi-Instruments angezeigt.

Vorausschauende Geschwindigkeitsregelung aktivieren

Sie können im Assistenten-Menü des Infotainment-Systems separat einstellen, auf welche Ereignisse das Fahrzeug reagieren soll »» Seite 101:

- Reaktion auf einen Streckenverlauf.
- Reaktion auf zulässige Geschwindigkeiten.

Mit vorausschauender Geschwindigkeitsregelung fahren

- ACC einschalten »» Seite 269.
- Abstand und Geschwindigkeit einstellen.

- Vorausschauende Geschwindigkeitsregelung aktivieren.

Sobald das System auf der Route eine Geschwindigkeitsbegrenzung oder einen zu berücksichtigenden Streckenverlauf erkannt hat, wird eine Meldung im Kombi-Instrument angezeigt. Diese Meldung gibt den Grund und die Geschwindigkeit an, auf die das Fahrzeug aufgrund der Beschränkung regeln wird.



Regelung aufgrund einer Geschwindigkeitsbegrenzung.



Regelung aufgrund des Streckenverlaufs.

Bei Regelung aufgrund einer Geschwindigkeitsbegrenzung wird die erkannte Geschwindigkeit als neue Wunschgeschwindigkeit gespeichert. Bei Regelung aufgrund des Streckenverlaufs beschleunigt das Fahrzeug nach der Beschränkung wieder auf die zuvor gespeicherte Geschwindigkeit.

Angekündigte Kurvengeschwindigkeiten sind fahrprofilabhängig »» Seite 249.

Geschwindigkeitsanpassung abbrechen

- Während der Ankündigung, Taste **RES** drücken.
- Während der Regelung, Taste **SET** drücken.

Angekündigte Geschwindigkeit anpassen

Die angekündigte Geschwindigkeit kann nur bei Regelung aufgrund einer Geschwindigkeitsbegrenzung angepasst werden.

Multifunktionslenkrad:

- RES** + 1 km/h (1 mph), nur während ACC reguliert
- SET** - 1 km/h (1 mph), nur während ACC reguliert
- + + 10 km/h (5 mph)
- - 10 km/h (5 mph)

Wenn Sie die angekündigte Geschwindigkeit zu stark anpassen, wird die vorausschauende Geschwindigkeitsregelung abgebrochen.

Hinweis

- Wenn eine Geschwindigkeitsbegrenzung erkannt wird, passt die vorausschauende Geschwindigkeitsregelung die gespeicherte Geschwindigkeit auch dann an, wenn ACC deaktiviert ist. Es wird jedoch nicht geregelt.
- Wenn die aktuelle Geschwindigkeit eine von der Verkehrszeichenerkennung erkannte Geschwindigkeitsbegrenzung deutlich übersteigt, wird im Display des Kombi-Instruments eine Warnung angezeigt.
- Bei Auffahrt auf eine Autobahn ohne Geschwindigkeitsbegrenzung wird automatisch die Richtgeschwindigkeit als

»

Wunschgeschwindigkeit gespeichert. Wenn für eine Autobahn ohne Geschwindigkeitsbegrenzung bereits zuvor eine höhere Geschwindigkeit gespeichert war, wird diese anstatt der Richtgeschwindigkeit übernommen.

Problembekämpfung

Es wird eine Meldung angezeigt, die informiert, dass die vorausschauende Geschwindigkeitsregelung aktuell oder in Ihrem Land nicht verfügbar ist.

- Wenn die Meldung über längere Zeit angezeigt wird und die vorausschauende Geschwindigkeitsregelung in Ihrem Land verfügbar ist, suchen Sie einen Fachbetrieb auf.

Hinweis

Je nach Funktionsstörung können zusätzliche Informationen im Fahrzeugstatus angezeigt werden »» Seite 100.

Spurhalteassistent (Lane Assist)*

Einführung

Der Spurhalteassistent (Lane Assist) unterstützt den Fahrer innerhalb der physika-

lischen Systemgrenzen bei drohendem Verlassen der Fahrspur. Diese Funktion ist weder dazu bestimmt noch dazu geeignet, das Fahrzeug selbsttätig in der Fahrspur zu halten.

Mit einer Kamera an der Frontscheibe erkennt der Spurhalteassistent mögliche Begrenzungen (Linien) der Fahrspur, auf der gefahren wird. Kommt das Fahrzeug den erkannten Begrenzungen der Fahrspur zu nahe, warnt das System den Fahrer durch eine Korrekturbewegung des Lenkrads. Der Fahrer kann die Korrekturmaßnahme der Lenkung jederzeit abbrechen.

Bei eingeschaltetem Blinker erfolgt keine Warnung, da der Spurhalteassistent einen beabsichtigten Spurwechsel annimmt.

Systemgrenzen

Nutzen Sie den Spurhalteassistent nur auf der Autobahn und auf breiten Nebenstraßen in gutem Zustand.

Das System steht unter folgenden Bedingungen nicht zur Verfügung:

- Wenn die Fahrgeschwindigkeit weniger als etwa 55 km/h (30 mph) beträgt.
- Wenn das System keine Fahrbahnlinie erkennt.
- In engen Kurven.
- Vorübergehend bei sehr sportlicher Fahrweise.

ACHTUNG

Die intelligente Technik des Spurhalteassistenten kann die physikalisch und systembedingt vorgegebenen Grenzen nicht überwinden. Ein unachtsames oder unkontrolliertes Verwenden des Spurhalteassistenten kann Unfälle und schwere Verletzungen verursachen. Das System kann die Aufmerksamkeit des Fahrers noch seine Lenkmanöver ersetzen.

- Geschwindigkeit und Sicherheitsabstand zu vorausfahrenden Fahrzeugen immer den Sicht-, Wetter-, Fahrbahn- und Verkehrsverhältnissen anpassen.
- Hände immer am Lenkrad lassen, um jederzeit bereit zum Lenken zu sein. Die Verantwortung auf der Fahrspur zu bleiben liegt immer beim Fahrer.
- Der Spurhalteassistent erkennt nicht alle Fahrbahnmarkierungen. Schlechte Fahrbahnen, Fahrbahnstrukturen oder Objekte können unter Umständen vom Spurhalteassistenten fälschlicherweise als Fahrbahnmarkierungen erkannt werden. Vermeiden Sie unerwünschte Eingriffe in das System.
- Achten Sie auf Anzeigen aus dem Bildschirm des Kombi-Instruments und handeln Sie entsprechend der Aufforderungen, wenn die Verkehrssituation dies zulässt.
- In folgenden Situationen kann es zu ungewollten Systemeingriffen oder zu einem vollständigen Systemausfall kommen: Diese Situationen erfordern eine besondere Aufmerksamkeit des Fahrers und ggf. die

vorübergehende Abschaltung des Spurhalteassistenten:

- Bei sehr sportlicher Fahrweise.
- Bei widrigen Wetterbedingungen und Straßen in schlechtem Zustand.
- In Baustellenbereichen.
- Vor Bergkuppen und Talsohlen.
- Immer das Umfeld des Fahrzeugs aufmerksam beobachten und proaktiv fahren.
- Wenn der Sichtbereich der Kamera verschmutzt, abgedeckt oder beschädigt ist, kann die Funktion des Spurhalteassistenten beeinträchtigt sein.

Kontrollleuchte



Leuchtet grün

Spurhalteassistent aktiv und verfügbar.



Es leuchtet gelb

Spurhalteassistent greift durch einen korrigierenden Lenkeingriff ein.



Es leuchtet gelb

Spurhalteassistent wurde deaktiviert.

Beim Einschalten der Zündung leuchten einige Warn- und Kontrollleuchten zur Funktions-

prüfung kurz auf. Sie verlöschen nach wenigen Sekunden.

⚠️ ACHTUNG

Beachten Sie die Sicherheitshinweise » » ⚠️ in Warn- und Kontrollleuchten auf Seite 96.

Fahren mit dem Spurhalteassistenten





Abb. 184 Am Bildschirm des Kombi-Instruments: Anzeigen des Spurhalteassistenten.

- ① Erkannte Fahrspurlinie. Das System greift unterstützend auf der dargestellten Seite ein.
- ② Erkannte Fahrspurlinie. Das System greift nicht ein

Spurhalteassistent ein- bzw. ausschalten

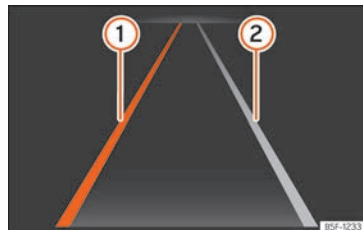
In einigen Ländern wird der Spurhalteassistent bei jedem Einschalten der Zündung aktiviert. Der Verbindungsstatus wird im Menü **Fahrerassistenz** des Infotainment-Systems oder im Menü **Fahrerassistenzsysteme** nach Drücken der entsprechenden Taste eingeleitet. Der Spurhalteassistent kann in diesen Menüs aktiviert und deaktiviert werden.

Der Spurhalteassistent kann ab einer Fahrgeschwindigkeit von etwa 60 km/h (35 mph) und nach Erkennen der Fahrbahnmarkierungen aktiv eingreifen (Systemstatus: aktiv). Die Kontrollleuchte  leuchtet grün. Wenn das System durch korrigierenden Lenkeingriff eingreift, leuchtet die Kontrollleuchte  gelb.

Wenn die Kontrollleuchte auf dem Bildschirm des Kombi-Instruments verlischt, bedeutet dies, dass der Assistent eingeschaltet, aber nicht zum Eingriff betriebsbereit oder abgeschaltet ist.

Bei eingeschaltetem Blinker wechselt das System vorübergehend in den passiven Zustand, um den manuellen Spurwechsel zu ermöglichen.

Eine energetische Drehung oder Korrektur des Lenkrads durch den Fahrer führt dazu, dass das System vorübergehend in den passiven Zustand wechselt. »

Fahrerübernahmeaufforderung

Wenn die Lenkung nicht manuell korrigiert wird, fordert das System den Fahrer mit einer Anzeige am Bildschirm des Kombi-Instruments und akustischen Warnungen dazu auf.

Wenn der Fahrer darauf nicht reagiert, schaltet sich das System passiv.

Unabhängig von den Manövern mit den Lenkrad wird der Fahrer mittels einer Textmeldung auf dem Bildschirm des Kombi-Instruments und zusätzlichen akustischen Warnungen dazu aufgefordert, das Fahrzeug in die Mitte der Fahrbahn zu lenken, wenn die Lenkaktivität überdurchschnittlich lange ausbleibt.

Lenkradvibration

Folgende Situation kann zu einer Lenkradvibration führen:

- Während eines starken Lenkeingriffs vom System wird keine Fahrspur mehr erkannt.

Zusätzlich kann die Lenkradvibration im Infotainment-System im Menü **Fahrzeug** gewählt werden. Wenn das Fahrzeug in diesem Fall eine erkannte Fahrspurbegrenzung überfährt, erfolgt eine Lenkradvibration.

Problembhebung

Störmeldungen, das System wird ausgeschaltet

- Frontscheibe reinigen »» Seite 380
- Die Frontscheibe im Sichtbereich der Kamera auf Beschädigungen prüfen.

Das Systemverhalten ist anders als erwartet

- Das Sichtfeld der Kamera regelmäßig reinigen und frei von Schmutz, Eis und Schnee halten.
- Das Sichtfeld der Kamera nicht verdecken.
- Die Frontscheibe im Sichtbereich der Kamera auf Beschädigungen prüfen.
- Keine Objekte ans Lenkrad bauen.

Bei Zweifeln oder Nachfragen Fachbetrieb aufsuchen.

Fahrassistent (Travel Assist)

Einführung

Der Fahrassistent (Travel Assist) kombiniert die automatische Distanzregelung (ACC) mit der adaptiven Spurführung. Innerhalb der Systemgrenzen kann das Fahrzeug einen vom Fahrer vorgewählten

Abstand zum vorausfahrenden Fahrzeug einhalten und auf der bevorzugten Position innerhalb der Fahrspur bleiben.

Travel Assist nutzt die gleichen Sensoren wie die automatische Distanzregelung (ACC) und der Spurhalteassistent (Lane Assist). Lesen Sie daher die Informationen zu ACC »» Seite 268 und Lane Assist »» Seite 276 aufmerksam durch und beachten Sie die dort aufgeführten Systemgrenzen und Hinweise.

Geschwindigkeitsbereich

Travel Assist regelt in einem Geschwindigkeitsbereich zwischen etwa 30 km/h (etwa 20 mph) und etwa 210 km/h (etwa 130 mph); bei adaptiver Spurführung erweitert von 0 km/h (0 mph) bis etwa 250 km/h (etwa 155 mph). Dieser Geschwindigkeitsbereich kann je nach Markt variieren.

Mit Travel Assist fahren

Travel Assist steuert selbsttätig das Gaspedal, die Bremsen und die Lenkung. Außerdem kann der Travel Assist innerhalb seiner Grenzen das eigene Fahrzeug hinter einem anhaltenden Fahrzeug bis zum Stillstand verzögern und von selbst wieder anfahren.

Sie können die Regelung durch den Assistenten jederzeit überstimmen.

Verfügt das Fahrzeug über Travel Assist?

Das Fahrzeug verfügt über Travel Assist, wenn am Multifunktionslenkrad die Taste  **» Abb. 187** verbaut ist.

Fahrerübernahmeaufforderung

Wenn Sie die Hände vom Lenkrad nehmen, fordert Sie das System nach einigen Sekunden mit einer Anzeige im Display des Kombi-Instruments und mit akustischen Warnungen dazu auf, die Lenkung zu übernehmen.

ACHTUNG

Die intelligente Technik des Travel Assist kann die physikalisch vorgegebenen Grenzen nicht überwinden und arbeitet ausschließlich innerhalb der Systemgrenzen. Ein unachtsames oder unbeabsichtigtes Verwenden des Travel Assist kann Unfälle und schwere Verletzungen verursachen. Das System kann die Aufmerksamkeit des Fahrers nicht ersetzen.

- Beachten Sie die Systemgrenzen und die Hinweise zur automatischen Distanzregelung (ACC) und zum Spurhalteassistenten (Lane Assist).
- Passen Sie Geschwindigkeit und Abstand zu vorausfahrenden Fahrzeugen immer den Sicht-, Wetter-, Fahrbahn- und Verkehrsverhältnissen an.
- Verwenden Sie Travel Assist niemals bei schlechten Sichtverhältnissen, nicht auf steilen, kurvenreichen, rutschigen Strecken

(z. B. durch Schnee, Eis, Nässe oder Rollsplitt) und nicht auf überfluteten Straßen.

- Verwenden Sie Travel Assist niemals im Gelände oder auf nicht befestigten Straßen. Travel Assist ist nur für den Gebrauch auf befestigten Straßen vorgesehen.
- Travel Assist reagiert nicht auf Personen, Tiere, querende oder auf der gleichen Fahrspur entgegenkommende Fahrzeuge.
- Bremsen Sie unverzüglich, wenn Travel Assist die Geschwindigkeit nicht ausreichend reduziert.
- Sofort Bremsen, wenn eine Bremsaufforderung im Display des Kombi-Instruments angezeigt wird.
- Bremsen Sie, wenn das Fahrzeug nach einer Bremsaufforderung unbeabsichtigt anrollt.
- Lassen Sie die Hände immer am Lenkrad, um jederzeit selbstständig lenken zu können. Der Fahrer ist jederzeit dafür verantwortlich, das Fahrzeug in der Spur zu halten.
- Wenn möglich, nicht mit Handschuhen fahren. Das System könnte interpretieren, dass es keine Lenkradaktivität gibt.
- Wenn im Display des Kombi-Instruments eine Fahrerübernahmeaufforderung erscheint, übernehmen Sie sofort die Kontrolle über das Fahrzeug.
- Seien Sie jederzeit bereit, die Geschwindigkeit selbst zu regeln.

Hinweise im Display des Kombi-Instruments



Abb. 185 Am Bildschirm des Kombi-Instruments: Anzeige bei aktiver Regelung.



Abb. 186 Am Bildschirm des Kombi-Instruments: Kontrollleuchten.

Displayanzeigen

» Abb. 185

- ① Adaptive Spurführung aktiv.
- ② Eingestellter Abstand.

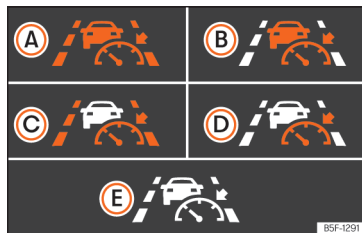

Ausstattungsabhängig zeigen zusätzlich einige Kontrollleuchten im Display des Kombi-Instruments den Systemstatus an:

» Abb. 186

- A Travel Assist aktiv, Abstandsregelung und adaptive Spurführung aktiv.
- B Travel Assist aktiv, Abstandsregelung aktiv und adaptive Spurführung passiv.
- C Travel Assist aktiv, Abstandsregelung passiv und adaptive Spurführung aktiv.
- D Travel Assist aktiv, Abstandsregelung passiv und adaptive Spurführung passiv.
- E Travel Assist inaktiv.

Ausstattungsabhängig können weitere Details im Kombi-Instrument angezeigt werden, wie z. B. unterbrochene Linien oder andere Fahrzeuge auf der Fahrbahn.

Travel Assist bedienen



Abb. 187 Linke Seite des Multifunktionslenkrads: Tasten zur Bedienung von Travel Assist.

Einschalten

- Taste  am Multifunktionslenkrad drücken.

Die Kontrollleuchte  leuchtet grün. Zusätzlich erscheint eine Meldung im Display des Kombi-Instruments. Travel Assist hält die aktuelle Geschwindigkeit und den voreingestellten Abstand zum vorausfahrenden Fahrzeug. Gleichzeitig wird das Fahrzeug bei erkannten Fahrbahnmarkierungen durch Lenkbewegungen in der Spur gehalten.

Regelung unterbrechen

- Taste  am Multifunktionslenkrad kurz drücken oder Bremspedal treten.

Der eingestellte Abstand bleibt gespeichert.

Weitere Einstellungen vornehmen

Die weitere Bedienung von Travel Assist entspricht der Bedienung von ACC » Seite 269.

Problemebehebung

Travel Assist ist nicht verfügbar oder funktioniert nicht erwartungsgemäß

Die Kontrollleuchte leuchtet gelb. Außerdem wird eine entsprechende Meldung im Display des Kombi-Instruments angezeigt.

- Es liegt eine Störung der Sensorik vor. Prüfen Sie die in » Seite 255 beschriebenen Ursachen und Abhilfemaßnahmen.
- Die Systemgrenzen werden überschritten.
- Wenn die Störung weiterhin besteht, suchen Sie einen Fachbetrieb auf.



Lenkung übernehmen

Die Warnleuchte leuchtet weiß oder rot, je nachdem wie dringend Ihr Eingreifen ist. Außerdem wird eine Meldung angezeigt.

- Sie haben das Lenkrad für einige Sekunden losgelassen. Lenkrad anfassen und Fahrzeugführung übernehmen.
- Die Systemgrenzen sind erreicht. Lenkrad anfassen und Fahrzeugführung übernehmen.

Travel Assist schaltet sich selbsttätig aus

Fahrzeuge ohne Notfallassistent (Emergency Assist): Sie haben das Lenkrad für eine längere Zeit losgelassen.

- Funktionsstörung. Fachbetrieb aufsuchen.

Die Regelung wird unerwartet abgebrochen

Fahrzeuge ohne assistierten Spurwechsel: Sie haben den Blinker betätigt.

Notfallassistent (Emergency Assist)

Funktionsweise

Der Notfallassistent (Emergency Assist) kann eine Inaktivität des Fahrers erkennen und das Fahrzeug in der Fahrbahn halten sowie ggf. bis zum Stillstand abbremsen. Dadurch kann das System aktiv dazu beitragen, einen Unfall zu verhindern oder die Folgen eines Unfalls abzuschwächen.

Emergency Assist nutzt die gleichen Sensoren wie die automatische Distanzregelung (ACC) und der Spurhalteassistent (Lane Assist). Lesen Sie daher die Informationen zu ACC »» Seite 268 und Lane Assist »» Seite 276 aufmerksam durch und beachten Sie die dort aufgeführten Systemgrenzen und Hinweise.

Wenn der Notfallassistent (Emergency Assist) eine Inaktivität des Fahrers feststellt, fordert er ihn dazu auf, die Fahrzeugkontrolle zu übernehmen. Die Aufforderung erfolgt durch optische und akustische Warnungen sowie durch Bremsrucke. Der Sicherheitsgurt wird gestrafft (ausstattungsabhängig). Das System bremst das Fahrzeug ab und hält es in der Fahrspur.

Sie können die Regelung jederzeit durch Lenkradbewegung, starke Beschleunigung oder Betätigung des Bremspedals übersteuern.

Während Emergency Assist aktiv regelt, werden andere Verkehrsteilnehmer wie folgt gewarnt:

- Nach kurzer Zeit schaltet sich die Warnblinkanlage ein.
- Das Signalhorn ertönt (geschwindigkeitsabhängig).

Sobald das Fahrzeug steht, geschieht Folgendes:

- Die Türen werden entriegelt.
- Die Innenraumbelichtung geht an.
- Ausstattungsabhängig wird ein Notruf (eCall) abgesetzt.
- Die elektronische Parkbremse wird eingeschaltet.

Ein- und Ausschalten

Der Notfallassistent (Emergency Assist) kann im Infotainment-System, im Menü der Assistenten »» Seite 101 ein- und ausgeschaltet werden.

Der eingeschaltete Emergency Assist wird nur aktiviert, wenn folgende Voraussetzungen gegeben sind:

- Der Fahrassistent (Travel Assist) oder der Spurhalteassistent (Lane Assist) ist eingeschaltet.
- Das System hat links und rechts des Fahrzeugs jeweils eine Fahrspurbegrenzung erkannt.

Problembehebung



Notfallassistent (Emergency Assist) nicht verfügbar

Die Kontrollleuchte leuchtet gelb. Außerdem wird eine entsprechende Meldung im Display des Kombi-Instruments angezeigt.

- Das Sichtfeld der Kamera ist verschmutzt. Reinigen Sie die Frontscheibe.
- Die Sichtweite der Kamera ist witterungsbedingt, z. B. Schnee oder durch Waschmittelrückstände oder Beschichtungen beeinträchtigt. Reinigen Sie die Frontscheibe. »

- Die Sichtweite der Kamera wird durch Zubehörteile oder Aufkleber beeinträchtigt. Lassen Sie den Bereich um das Sichtfeld der Kamera frei.
- Die Kamera wurde verstellt oder beschädigt, z. B. wegen eines Schadens an der Frontscheibe. Prüfen Sie, ob Beschädigungen erkennbar sind.
- Es liegt eine Störung oder ein Defekt vor. Motor abstellen und erneut einschalten.
- Wenn das Problem weiterhin besteht, schalten Sie den Notfallassistent aus und suchen Sie einen Fachbetrieb auf.

ACHTUNG

Die intelligente Technik des Emergency Assist kann die physikalisch vorgegebenen Grenzen nicht überwinden und arbeitet ausschließlich innerhalb der Systemgrenzen. Der Fahrer ist jederzeit für den Fahrbetrieb des Fahrzeugs verantwortlich.

- Passen Sie Geschwindigkeit und Sicherheitsabstand zu vorausfahrenden Fahrzeugen immer den Sicht-, Wetter-, Fahrbahn- und Verkehrsverhältnissen an.
- Emergency Assist kann Unfälle und schwere Verletzungen nicht immer eigenständig vermeiden.
- Wenn möglich, nicht mit Handschuhen fahren. Das System könnte interpretieren, dass es keine Lenkradaktivität gibt.

- Wenn der Radarsensor oder die Kamera verdeckt, verstellt oder defekt sind, kann das System unerwünschte Brems- oder Lenkeingriffe durchführen.
- Der Notfallassistent reagiert weder auf Personen oder Tiere noch auf quer kreuzende oder auf derselben Fahrspur entgegenkommende Fahrzeuge.

ACHTUNG

Bei einem unerwünschten Eingriff der Notfallassistenten (Emergency Assist) können Unfälle und schwere Verletzungen verursacht werden.

- Wenn sich das Fahrzeug anders als erwartet verhält, brechen Sie den Eingriff des Emergency Assist ab, in dem Sie stark beschleunigen, bremsen oder lenken.
- Verwenden Sie den Fahrassistenten (Travel Assist) und Spurhalteassistenten (Lane Assist) nicht. Suchen Sie einen Fachbetrieb auf und lassen Sie das System überprüfen.

Hinweis

- Die automatischen Eingriffe des Notfallassistenten (Emergency Assist) können durch Betätigen des Gas- oder Bremspedals oder Bewegungen des Lenkrads unterbrochen werden.
- Die automatisch eingeschaltete Warnblinkanlage kann durch Betätigen des Gas- oder Bremspedals, Bewegung des Lenkrads

oder Drücken der Taste der Warnblinkanlage ausgeschaltet werden.

- Bei Bedarf kann der Notfallassistent (Emergency Assist) das Fahrzeug bis zum vollständigen Stillstand anhalten.
- Wenn der Notfallassistent (Emergency Assist) aktiviert wird, muss für eine erneute Aktivierung die Zündung aus- und wieder eingeschaltet werden.

Spurwechselassistent (Side Assist) mit Ausparkassistenten (RCTA) und Türöffnungsassistenten (Exit Assist)*

Einleitung zum Thema

Der Spurwechselassistent (Side Assist) hilft dabei, den Verkehr im Heckbereich des Fahrzeugs zu erkennen.

Der integrierte Ausparkassistent (RCTA) unterstützt den Fahrer beim Ausparken aus einer Querparklücke und beim Rangieren.

Der Türöffnungsassistent (Exit Assist) warnt den Mitfahrer vor einer möglichen Gefahr, die sich beim Öffnen oder Geöffnethalten einer Fahrzugaufnahme von hinten nähert.

⚠️ ACHTUNG

Die intelligente Technik des Spurwechselassistenten (Side Assist) mit Ausparkassistent (RCTA) und Türöffnungsassistent kann die physikalisch vorgegebenen Grenzen nicht überwinden und arbeitet ausschließlich innerhalb der Systemgrenzen. Die fahrlässige und ungewollte Benutzung des Spurwechselassistenten, Ausparkassistenten oder Türöffnungsassistenten kann zu Unfällen und schweren Verletzungen führen. Das System kann die Aufmerksamkeit des Fahrers nicht ersetzen.

- Geschwindigkeit und Sicherheitsabstand zum vorausfahrenden Fahrzeug immer den Sicht-, Wetter-, Fahrbahn- und Verkehrsverhältnissen anpassen.
- Halten Sie die Hände immer am Lenkrad, Sie müssen jederzeit bereit sein, in die Lenkung einzugreifen.
- Achten Sie auf die Kontrollleuchten des Spurwechselassistenten und die Meldungen im Display des Kombi-Instruments und handeln Sie entsprechend den Aufforderungen.
- Der Spurwechselassistent kann auf besondere Konstruktionen am Fahrbahnrand wie z.B. hohe oder verbeulte Schutzzäune reagieren. In diesen Fällen kann es zu Fehlwarnungen kommen.
- Der Spurwechselassistent darf keinesfalls auf nicht gut ausgebauten Fahrbahnen verwendet werden. Der Spurwechse-

lassistent ist für gut ausgebaute Straßen konzipiert.

- Immer das Umfeld des Fahrzeugs aufmerksam beobachten.
- Bei direkter Sonneneinstrahlung besteht die Möglichkeit, dass die Kontrollleuchten des Spurwechselassistenten nur bedingt sichtbar sind.

i Hinweis

Sollte der Spurwechselassistent mit Ausparkhilfe und Türöffnungsassistenten nicht so wie in diesem Kapitel beschrieben funktionieren, verwenden Sie ihn nicht und suchen Sie einen Fachbetrieb auf.

Kontrollleuchte



Abb. 188 Kontrollleuchte des Spurwechselassistenten.



Abb. 189 Kontrollleuchte des Spurwechselassistenten.

leuchtet auf

Leuchtet einmal kurz auf: Der Spurwechselassistent ist aktiviert und betriebsbereit, z. B. beim Einschalten des Systems.

Leuchtet dauerhaft: Der Spurwechselassistent erkennt ein Fahrzeug im toten Winkel.

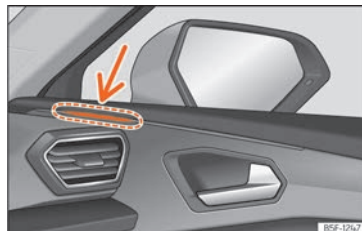
Blinkt

Es ist ein Fahrzeug auf der Nebenspur erkannt worden und gleichzeitig ist der Blinker in Richtung des erkannten Fahrzeuges gesetzt worden »» ⚠️

Bei Fahrzeugen, die zusätzlich mit dem Spurhalteassistenten »» Seite 276 ausgestattet sind, erfolgt auch eine Warnung bei Verlassen der Spur, wenn der Blinker nicht betätigt ist (Spurwechselassistent „Plus“ »» Seite 284).



Die Kontrollleuchten leuchten beim Einschalten der Zündung auf und müssen nach ungefähr 2 Sekunden wieder ausgehen. In dieser Zeit wird die Funktionsfähigkeit überprüft.

Erscheint keine Anzeige der Kontrollleuchte des Spurwechselassistenten, bedeutet dies, dass der Spurwechselassistent kein Fahrzeug im Umfeld des Fahrzeugs erkannt hat »» .

Wenn die Außenbeleuchtung schwach ist, wird die Intensität, mit der die Kontrollleuchten aufleuchten, abgeschwächt. Der Benutzer kann die Intensität der Kontrollleuchten mit bis zu 5 Stufen im Menü des Infotainment-Systems ändern.

ACHTUNG

Werden die Kontrollleuchten und entsprechenden Warnmeldungen ignoriert, kann dies zum Stillstand des Fahrzeugs und unter Umständen zu Unfällen und schweren Verletzungen führen.

- Warnleuchten und -meldungen dürfen nicht ignoriert werden.
- Notwendige Handlungen durchführen.

VORSICHT

Wenn sie die Kontrollleuchten und die entsprechenden Warnmeldungen ignorieren, kann dies zu Fahrzeugbeschädigungen führen.

Spurwechselassistent (Side Assist)

Der Spurwechselassistent überwacht den Bereich hinter dem Fahrzeug mittels Radarsensoren »» Seite 9. Das System misst hierzu den Abstand und die Geschwindigkeitsdifferenz zu anderen Fahrzeugen. Der Spurwechselassistent funktioniert nicht bei Geschwindigkeiten unter ca. 15 km/h (9 mph).

Die Fahrbahnbreite wird nicht individuell erkannt, sondern ist im System vorgegeben. Aus diesem Grund kann es auf schmalen Straßen oder zwischen zwei Fahrbahnen zur fehlerhaften Anzeigen kommen. Gleichermaßen könnte das System Fahrzeuge auf der übernächsten Fahrbahn (sofern vorhanden) erkennen, oder andere feststehende Objekte wie beispielsweise Schutzzäune, und eine Fehlwarnung anzeigen.

Leuchtanzeige

Die Kontrollleuchte informiert auf der betreffenden Seite über die Verkehrssituation hinter dem Fahrzeug, sofern diese als kritisch betrachtet wird. Die Kontrollleuchte links »» Abb. 188 informiert über die Verkehrssituation auf der linken Fahrzeugseite, und die Kontrollleuchte rechts »» Abb. 189 über die Verkehrssituation auf der rechten Fahrzeugseite.

Halten Sie den Bereich der Warnleuchten des Spurwechselassistenten frei von Gegenständen,

Aufklebern oder Ähnlichem, die Ihre Sicht beeinträchtigen könnten.

Spurwechselassistent Plus

Die Funktion Spurwechselassistent Plus wird durch die Aktivierung der Funktionen **Spurhalteassistent (Lane Assist)** »» Seite 276 und **Spurwechselassistent (Side Assist)** ermöglicht. In diesem Fall werden die Funktionen wie nachfolgend beschrieben erweitert.

Wenn der Fahrer einen Spurwechsel während einer möglichen kritischen Situation einleitet:

- Die Kontrollleuchte blinkt auf der entsprechenden Seite, auch wenn der Blinker nicht betätigt wurde.
- Das Lenkrad vibriert, um den Fahrer auf die Kollisionsgefahr aufmerksam zu machen.
- Es erfolgt ein korrekatives Lenkmoment, um das Fahrzeug wieder in seine Spur zu bringen.

Fahrsituationen



Abb. 190 Schematische Darstellung: **A** Überholvorgang mit Verkehr im hinteren Bereich. **B** Anzeige des Spurwechselassistenten an der Kontrollleuchte links.



Abb. 191 Schematische Darstellung: **A** Überholvorgang auf der mittleren Spur und anschließender Wechsel auf die rechte Fahrbahn. **B** Anzeige des Spurwechselassistenten an der Kontrollleuchte rechts.

In nachfolgenden Situation wird die Anzeige in der Kontrollleuchte »» **Abb. 190 B** [Pfeil] oder »» **Abb. 191 B** [Pfeil] dargestellt:

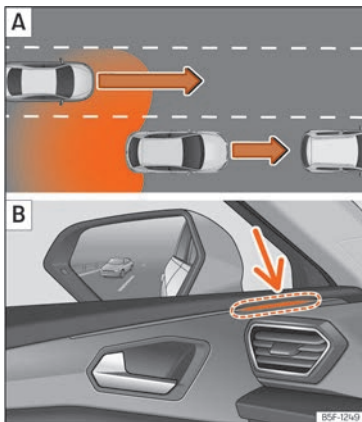
- Bei einer Überholung durch ein anderes Fahrzeug »» **Abb. 190 A**.
- Bei Überholung eines anderen Fahrzeugs »» **Abb. 191 A** mit einer Geschwindigkeitsdifferenz von ca. 10 km/h (6 mph). Erfolgt die

Überholung wesentlich schneller, erfolgt keine Anzeige.

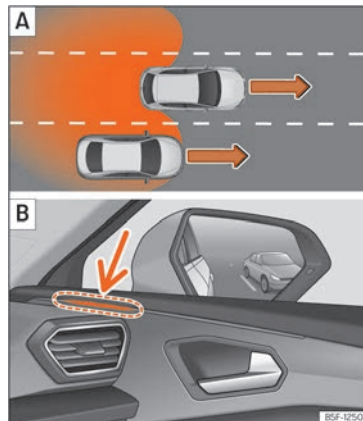
Je schneller sich ein Fahrzeug nähert, desto früher erfolgt die Anzeige in der Kontrollleuchte, da der Spurwechselassistent die Geschwindigkeitsdifferenz zu den anderen Fahrzeugen berücksichtigt. Aus diesem Grund erfolgt bei gleichem Abstand zum anderen Fahrzeug die Anzeige manchmal früher und manchmal später.

Physikalische Grenzen des Systems

In bestimmten Fahrsituationen besteht die Möglichkeit einer Fehlinterpretation der Verkehrssituation durch den Spurwechselassistenten. Zum Beispiel in den folgenden Situationen:

- in engen Kurven,
- bei Fahrbahnen unterschiedlicher Breite,
- in Gebieten mit starken Höhenunterschieden;
- bei schlechten meteorologischen Verhältnissen,
- bei besonderen Objekten an den Seiten, z. B. hohe oder schiefe Schutzzäune.

Ausparkassistent (RCTA)



Abb. 192 Schematische Abbildung des Ausparkassistenten: Überwacher Bereich des ausparkenden Fahrzeugs.

Der Ausparkassistent überwacht mit den Radarsensoren im Stoßfänger hinten »» Seite 255 den Querverkehr hinter dem Fahrzeug beim Rückwärtsausparken aus einer Querparklücke oder beim Rangieren, z.B. bei schlechten Sichtverhältnissen.

Wenn das System ein sich auf der Fahrbahn von hinten dem Fahrzeugheck näherndes Fahrzeug »» Abb. 192 erkennt, ertönt, wenn es von Bedeutung ist, ein akustisches Signal.

Zusätzlich zum akustischen Signal wird der Fahrer über eine visuelle Anzeige am Bildschirm des Infotainment-Systems informiert.

Dieses Signal wird als gelber oder roter Streifen im hinteren Bereich des abgebildeten Fahrzeugs am Bildschirm des Infotainment-Systems dargestellt. Der Streifen zeigt die Fahrzeugseite an, der sich der Verkehr in Querrichtung nähert¹⁾.

Selbstständiger Bremsengriff zur Vermeidung von Beschädigungen

Wenn der Ausparkassistent einen Verkehrsteilnehmer erkennt, der sich von hinten auf der Fahrbahn dem Fahrzeugheck nähert, ohne dass der Fahrer die Bremse betätigt, erfolgt vom System ein selbstständiger Bremsengriff.

Das System unterstützt den Fahrer, indem es selbstständig bremst und so Schäden vermeidet. Der automatische Bremsengriff findet bei einer Rückwärtsfahrt mit ca. 1-12 km/h (1-7 mph) statt. Nachdem der Fahrzeugstillstand erkannt worden ist, hält das System das Fahrzeug weitere 2 Sekunden gebremst.

Nach einem automatischen Bremsengriff zur Vermeidung von Schäden müssen ca. 10 Sekunden verstreichen, bis das System einen weiteren automatischen Bremsengriff vornehmen kann.

Der selbstständige Bremsengriff kann durch kräftigen Tritt auf das Gas- oder Bremspedal

unterbrochen werden, der Fahrer übernimmt dann wieder die Kontrolle über das Fahrzeug.

⚠ ACHTUNG

Die intelligente Technologie des Ausparkassistenten kann die physikalisch vorgegebenen Grenzen nicht überwinden und funktioniert nur innerhalb der Systemgrenzen. Die Funktion des Parklenkassistenten darf nicht dazu verleiten, Risiken einzugehen. Das System kann die Aufmerksamkeit des Fahrers nicht ersetzen.

- Verwenden Sie das System nie bei eingeschränkten Sichtverhältnissen oder bei schwierigen Verkehrsverhältnissen, z. B. bei Straßen mit hohem Verkehrsaufkommen oder zur Überquerung mehrerer Fahrbahnen.
- Haben Sie das Fahrzeugumfeld stets unter Kontrolle, da das System oftmals Fahrräder oder Fußgänger nicht sicher erkennt.
- Der Ausparkassistent bremst das Fahrzeug nicht immer selbstständig bis zum vollständigen Stillstand ab.

¹⁾ Dieser Menüpunkt ist nur bei Fahrzeugen mit Parksystem vorhanden.

Türöffnungsassistent (Exit Assist)



Abb. 193 Grafisches Beispiel



Abb. 194 Tür: Warnleuchte

Der Türöffnungsassistent (Exit Assist) warnt die Insassen vor einer möglichen Kollision beim Öffnen der Tür, wenn das Fahrzeug zum Stillstand gekommen ist. Das System überwacht innerhalb der Systemgrenzen den hinteren und seitlichen Fahrzeugbereich unter Verwendung der hinteren Sensoren » Seite 255. Es werden sich bewegende Objekte

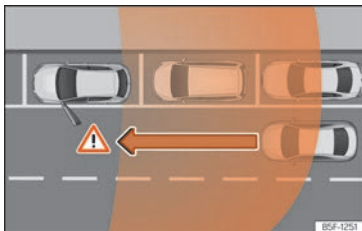
erkennt, die sich von hinten nähern, wie z. B. Autos » Abb. 193.

Wird beim Öffnen der Tür eine kritische Situation festgestellt, wird dies durch ein akustisches Signal im Türlautsprecher der entsprechenden Seite signalisiert » Abb. 194. Zusätzlich blinkt die Kontrollleuchte des Spurwechselassistenten der entsprechenden Tür. Wenn die Tür bereits geöffnet wurde und in einer kritischen Situation ein anderer Verkehrsteilnehmer erkannt wurde, leuchtet die Kontrollleuchte des Spurwechselassistenten auf der entsprechenden Seite konstant.

Die Helligkeit der Anzeige des Türöffnungsassistenten kann nicht eingestellt werden.

Wenn zum ersten Mal mit geschlossenen und verriegelten Türen auf das Fahrzeug zugegriffen werden soll, ist die Funktion 3 Minuten nach dem ersten Öffnen einer der Türen verfügbar. Die Funktion bleibt verfügbar, solange das Fahrzeug die Zündung eingeschaltet hat und sich nicht bewegt.

Nach Ausschalten der Zündung bleibt die Funktion noch etwa drei Minuten lang in Bereitschaft. Danach leuchten die Kontrollleuchten auf und zeigen die Deaktivierung der Funktion an.

⚠ ACHTUNG

- Achten Sie stets genau auf den Verkehr und die Umgebung des Fahrzeugs. Der Türöffnungsassistent (Exit Assist) kann die

Aufmerksamkeit des Insassen nicht ersetzen. Die Verantwortung für das Öffnen der Türen und das Verlassen des Fahrzeugs liegt immer bei den Fahrzeuginsassen.

- Der Türöffnungsassistent (Exit Assist) arbeitet kontinuierlich, solange die Zündung des Fahrzeugs eingeschaltet ist. Andernfalls wird das System deaktiviert und die Kontrollleuchten kurz eingeschaltet.
- Es ist möglich, dass die Verkehrssituation nicht richtig interpretiert wird und nicht vor allen Objekten warnen kann, die sich nähern, wie z. B. Fußgänger. Halten Sie den Verkehr und die Umgebung des Fahrzeugs immer in Sichtweite.

⚠ ACHTUNG

Der Türöffnungsassistent (Exit Assist) unterliegt den Systemgrenzen und kann nicht in allen Fällen vor einer drohenden Kollision warnen:

- Wenn Ihr Fahrzeug zu tief in der Parklücke steht und durch angrenzenden Fahrzeuge verdeckt wird.
- Unter bestimmten Umständen werden Objekte oder Personen, die sich nähern, z. B. mit dem Fahrrad oder Scooter, nicht erkannt.
- Das System reagiert nicht auf stehengebliebene Objekte.

»

i Hinweis

- Der Türöffnungsassistent (Exit Assist) wird im Menü **Fahrerassistenz ein- und ausgeschaltet**.
- Die Helligkeit der Anzeige des Türöffnungsassistenten kann nicht eingestellt werden.
- Das System ist beim Mitführen eines Anhängers nicht verfügbar.

Assistenten bedienen**Assistenten ein- und ausschalten**

Sowohl der Spurwechselassistent wie der Türöffnungsassistent können im Menü **Assistenten** im Infotainment-System ein- und ausgeschaltet werden.

Der Türöffnungsassistent (Exit Assist) und der Ausparkassistent (RCTA) können auch im Menü **Einstellungen von Park Assist** gefunden werden.

Zusätzlich können der Spurwechselassistent (Side Assist) und der Ausparkassistent (RCTA) über das Menü **Assistenten** des Kombi-Instruments ein- und ausgeschaltet werden
» Seite 78.

Menü **Assistenten** im Infotainment-System öffnen.

- Side Assist

- Türöffnungsassistent
- Ausparkassistent

Menü **Park Assist > Einstellungen** im Infotainment-System aufrufen.

- Türöffnungsassistent
- Ausparkassistent

Menü **Assistenten** im Kombi-Instrument öffnen.

- Side Assist
- Ausparkassistent

Ist das Kästchen im Kombi-Instrument oder im Infotainment-System markiert , wird die Funktion bei Einschalten der Zündung automatisch aktiviert.

Sobald der Spurwechselassistent betriebsbereit ist, wird dies durch kurzzeitiges Erscheinen der Anzeigen in den Kontrollleuchten bestätigt.

Die letzte vorgenommene Einstellung bleibt nach erneuter Betätigung der Zündung erhalten.

Fahren mit Anhänger

Der Spurwechselassistent, der Ausparkassistent und der Türöffnungsassistent deaktivieren sich selbstständig und können nicht aktiviert werden, wenn ein Anhänger oder Ähnliches an die werksseitige Anhängerkupplung elektrisch angeschlossen ist.

Sobald der Fahrer die Fahrt mit einem elektrisch an das Fahrzeug angeschlossenen Anhänger beginnt, erscheint eine Meldung auf dem Bildschirm des Kombi-Instruments und gibt an, dass der Spurwechselassistent, der Ausparkassistent und der Türöffnungsassistent deaktiviert sind. Nachdem der Anhänger vom Fahrzeug abgekoppelt worden ist, kehren Spurwechselassistent, Ausparkassistent und Türöffnungsassistent in den Ausgangszustand vor dem elektrischen Anschluss des Anhängers zurück.

Ist die Anhängervorrichtung nicht werksseitig montiert worden, müssen Spurwechselassistent, Ausparkassistent und Türöffnungsassistent bei einer Fahrt mit Anhänger manuell deaktiviert werden.

Bremsen und Parken

Bremsanlage

Kontrollleuchten

Es leuchtet rot

Bremsflüssigkeitsstand zu niedrig » Seite 355 oder Bremsanlage gestört.

 **Nicht weiterfahren!**

Es leuchtet rot

Elektronische Parkbremse » Seite 291.

Bei gelöster Parkbremse erlischt die Kontrollleuchte.

Es leuchtet gelb*

Vordere Bremsbeläge verschlissen.
Sofort einen Fachbetrieb aufsuchen.

ACHTUNG

- Wenn die Kontrollleuchte der Bremsanlage  nicht erlischt oder während der Fahrt aufleuchtet, bedeutet dies, dass der Bremsflüssigkeitsstand zu niedrig ist oder eine Störung im System vorliegt - Unfallgefahr! » Seite 355, Bremsflüssigkeit. Halten Sie an, fahren Sie nicht weiter. Nehmen Sie fachmännische Hilfe in Anspruch.

- Leuchtet die Bremsanlagen-Warnleuchte  zusammen mit der ABS-Kontrollleuchte

 auf, kann die Regelfunktion des ABS ausgefallen sein. Dadurch können die Hinterräder beim Bremsen blockieren. Dies kann unter Umständen zum Ausbrechen des Fahrzeughecks führen – Schleudergefahr! Halten Sie an und wenden Sie sich an einen Fachbetrieb.

- Wenn die Kontrollleuchte * einzeln oder zusammen mit einer Textnachricht am Bildschirm des Kombi-Instruments aufleuchtet, sofort einen Fachbetrieb aussuchen und Bremsbeläge prüfen oder abgenutzte Bremsbeläge erneuern lassen.

Hinweise zu den Bremsen

Neue Bremsbeläge

Neue Bremsbeläge besitzen während der ersten 200 bis 300 km (100 bis 200 Meilen) noch nicht die volle Bremswirkung und müssen sich erst „einschleifen“. Die etwas verminderte Bremskraft können Sie jedoch durch einen stärkeren Druck auf das Bremspedal ausgleichen. Vermeiden Sie während der Einfahrzeit hohe Belastungen der Bremse.

Abnutzung

Die Abnutzung der **Bremsbeläge** ist in hohem Maße von den Einsatzbedingungen und der Fahrweise abhängig. Dies gilt besonders, wenn Sie häufig im Stadt- und Kurzstreckenverkehr oder sehr sportlich fahren.

Abhängig von Geschwindigkeit, Bremskraft und Umgebungsbedingungen (z. B. Temperatur, Luftfeuchtigkeit) kann es zu Geräuschen beim Bremsen kommen.

Nässe oder Streusalz

In bestimmten Situationen, wie z. B. nach Wasserdurchfahrten, bei heftigen Regenfällen oder nach dem Wagenwaschen, kann die Wirkung der Bremsen wegen feuchter bzw. im Winter vereister Brems scheiben und Bremsbeläge verzögert einsetzen. Die Bremsen müssen erst „trockengebremst“ werden.

Bei höheren Geschwindigkeiten und eingeschaltetem Scheibenwischer werden die Bremsbeläge für kurze Zeit an die Brems scheiben angelegt. Dies geschieht - für den Fahrer unbemerkt - in regelmäßigen Abständen und bewirkt eine bessere Ansprechzeit der Bremsen bei Nässe.

Auch bei Fahrten auf salzgestreuten Straßen kann die volle Bremswirkung verzögert einsetzen, wenn Sie längere Zeit nicht gebremst hatten. Die Salzschicht auf den Brems scheiben und Bremsbelägen muss beim Bremsen erst abgeschliffen werden.

Korrosion

Korrosion an den Brems scheiben und Verschmutzung der Beläge werden begünstigt durch lange Standzeiten, geringe Laufleistung und geringe Beanspruchung.

»

Bei geringer Beanspruchung der Bremsanlage sowie bei vorhandener Korrosion empfehlen wir, durch mehrmaliges stärkeres Bremsen aus höherer Geschwindigkeit die Brems Scheiben und Bremsbeläge zu reinigen »» .

Störung Bremsanlage

Wenn Sie beobachten, dass sich der Bremspedalweg *plötzlich* vergrößert hat, dann ist möglicherweise ein Bremskreis der Zweikreisbremsanlage ausgefallen. Fahren Sie unverzüglich zum nächsten Fachbetrieb, um den Schaden beheben zu lassen. Fahren Sie auf dem Weg dorthin mit reduzierter Geschwindigkeit und stellen Sie sich dabei auf längere Bremswege und einen höheren Pedaldruck ein.

Niedriger Bremsflüssigkeitsstand

Bei einem zu niedrigen Bremsflüssigkeitsstand können Störungen in der Bremsanlage auftreten. Der Stand der Bremsflüssigkeit wird elektronisch überwacht.

Bremskraftverstärker

Der Bremskraftverstärker verstärkt den Druck, den Sie mit dem Bremspedal erzeugen. Er arbeitet nur bei laufendem Motor.

Elektromechanischer Bremskraftverstärker (eBKV)

Der elektronische Bremskraftverstärker funktioniert nur bei eingeschalteter Zündung und verstärkt den Pedaldruck, den der Fahrer auf das Bremspedal ausübt.

Wenn der elektromechanische Bremskraftverstärker nicht arbeitet, muss das Bremspedal kräftiger getreten werden, da sich der Bremsweg aufgrund fehlender Bremskraftunterstützung verlängert

ACHTUNG

Jegliche Störung in der Bremsanlage kann den Bremsweg verlängern, was die Unfallgefahr erhöht.

- Neue Bremsbeläge und Brems Scheiben müssen sich einschleifen und haben auf den ersten 200 km (124 Meilen) noch nicht die optimale Reibkraft. Die etwas verminderte Bremskraft können Sie durch einen stärkeren Druck auf das Bremspedal ausgleichen.
- Bei Fahrten auf salzgestreuten Straßen kann die Wirkung der Bremsen verzögert einsetzen.
- An Gefällen können die Bremsen durch übermäßigen Gebrauch überhitzen. Bevor Sie eine längere Strecke mit starkem Gefälle befahren, verringern Sie die Geschwindigkeit, schalten Sie in einen niedrigeren Gang bzw. wählen Sie eine niedrigere Fahr-

stufe. Damit nutzen Sie die Motorbremse und entlasten die Bremsen.

- Eine leichte und dauerhafte Bremsung führt zum Überhitzen der Bremsen und damit zu einem längeren Bremsweg. Bremsen Sie statt dessen in Intervallen.
- Führen Sie Abbremsungen zum Zweck der Reinigung der Bremsanlage nur durch, wenn die Straßenverhältnisse dies zulassen. Bringen Sie andere Verkehrsteilnehmer nicht in Gefahr: Es besteht Unfallgefahr.
- Vermeiden Sie, dass sich das Fahrzeug im Leerlauf bei abgestelltem Motor bewegt. Der Bremsweg verlängert sich erheblich, wenn der Bremskraftverstärker nicht wirkt.
- Eine sehr starke Beanspruchung der Bremse kann zu Dampfblasenbildung in den Rohren der Bremsanlage führen. Dadurch wird die Bremswirkung beeinträchtigt.
- Nicht serienmäßige oder beschädigte Frontspoiler können die Belüftung der Bremsen beeinträchtigen und zum Überhitzen der Bremsen führen. Vor dem Kauf von Zubehörteilen sollten Sie die entsprechenden Hinweise beachten.

VORSICHT

- Lassen Sie niemals die Bremse durch leichten Pedaldruck „schleifen“, wenn Sie nicht wirklich bremsen müssen. Dies führt zum Überhitzen der Bremsen und damit zu

einem längeren Bremsweg und zu größerem Verschleiß.

- Bevor Sie eine längere Strecke mit starkem Gefälle befahren, verringern Sie bitte die Geschwindigkeit, schalten Sie in den nächst niedrigeren Gang. Dadurch nutzen Sie die Bremswirkung des Motors aus und entlasten die Bremsen. Müssen Sie trotzdem zusätzlich bremsen, so tun Sie dies nicht anhaltend, sondern in Intervallen.

Hinweis

- Arbeitet der Bremskraftverstärker nicht, weil z. B. das Fahrzeug abgeschleppt werden muss oder weil eine Störung des Bremskraftverstärkers vorliegt, müssen Sie das Bremspedal wesentlich kräftiger treten als normalerweise.
- Wenn Sie nachträglich einen Frontspoiler oder Radvollblenden oder dergleichen montieren lassen, müssen Sie sicherstellen, dass die Luftzufuhr zu den Vorderrädern nicht beeinträchtigt wird - andernfalls könnte die Bremsanlage zu heiß werden.

Elektronische Parkbremse (EPB)





Abb. 195 Im unteren Teil der Mittelkonsole: Taste für elektronische Parkbremse.



Die elektronische Parkbremse ersetzt die Handbremse » .

Elektronische Parkbremse einschalten

Die elektronische Parkbremse kann immer bei stehendem Fahrzeug aktiviert werden, auch wenn die Zündung ausgeschaltet ist. Aktivieren Sie sie stets, wenn Sie das Fahrzeug verlassen oder parken.

- Ziehen Sie an der Taste  » **Abb. 195** und halten Sie sie in dieser Position.
- Die Parkbremse ist aktiviert, wenn die Kontrollleuchte der Taste » **Abb. 195** und die rote  Kontrollleuchte am Kombi-Instrument aufleuchtet.
- Lassen Sie die Taste wieder los.

Elektronische Parkbremse lösen

- Zündung einschalten.
- Drücken Sie die Taste  » **Abb. 195**. Gleichzeitig kräftig das Bremspedal drücken, oder wenn der Motor angelassen ist, leicht das Gaspedal drücken.
- Die Kontrollleuchte der Taste » **Abb. 195** und die rote  Kontrollleuchte des Kombi-Instruments erlöschen.

Automatisches Lösen der elektronischen Parkbremse beim Anfahren

Die elektronische Parkbremse löst sich automatisch beim Anfahren, wenn bei geschlossener Fahrertür und angelegtem Fahrer-Sicherheitsgurt **eine** der folgenden Bedingungen erfüllt wird:

- *Bei Fahrzeugen mit Automatikgetriebe:* Eine Fahrstufe wird eingelegt oder gewechselt und das Gaspedal wird leicht getreten.
- *Bei Fahrzeugen mit Schaltgetriebe:* Vor dem Anfahren wird das Kupplungspedal vollständig durchgetreten und das Gaspedal leicht betätigt.
- Um bestimmte Manöver zu erleichtern, existieren Ausnahmen, die ein automatisches Lösen der Parkbremse gestatten, auch wenn der Fahrer den Sicherheitsgurt nicht angelegt hat.

Durch ununterbrochenes Ziehen der Taste  » **Abb. 195** beim Anfahren kann das



automatische Lösen der Parkbremse unterbunden werden.

Die elektronische Parkbremse wird erst gelöst, wenn die Taste  wieder los gelassen wird. Auf diese Weise kann das Anfahren mit großen Anhängelasten erleichtert werden »» Seite 315.

Automatisches Einschalten der elektronischen Parkbremse beim unsachgemäßem Verlassen des Fahrzeugs

Bei Fahrzeugen mit Automatikgetriebe aktiviert sich die elektronische Parkbremse automatisch beim unzweckmäßigen Verlassen des Fahrzeugs, wenn:



- sich der Wählhebel in der Position **D/S** oder **R** oder in der Tiptronic-Gasse befindet.
- **UND**: Das Fahrzeug steht.
- **UND**: Die Fahrertür ist geöffnet.

Automatisches Einschalten der elektronischen Parkbremse beim Ausschalten der Zündung

Bei Fahrzeugen mit Schaltgetriebe aktiviert sich die elektronische Parkbremse automatisch beim Ausschalten der Zündung. Diese Funktion kann über das Infotainment-System deaktiviert werden »» Seite 101.

Notbremsfunktion

Verwenden Sie die Notbremsfunktion nur, wenn ein Anhalten des Fahrzeugs mit der Fußbremse nicht möglich ist »» .

- Ziehen Sie an der Taste  »» **Abb. 195** und halten Sie sie in dieser Position, um das Fahrzeug **energisch** zu bremsen. Gleichzeitig ertönt ein Warnsignal.
- Um die Bremsung zu unterbrechen, lassen Sie die Taste  los oder beschleunigen Sie.

ACHTUNG

Die unsachgemäße Verwendung der elektronischen Parkbremse kann Unfälle und schwere Verletzungen verursachen.

- Verwenden Sie die elektronische Parkbremse niemals, um das Fahrzeug zu bremsen, es sei denn, es handelt sich um eine Notsituation. Der Bremsweg ist wesentlich länger, da unter bestimmten Bedingungen nur die Hinterräder gebremst werden. Immer die Fußbremse benutzen.
- Niemals vom Motorraum aus den Motor beschleunigen, wenn eine Fahrstufe gewählt oder ein Gang eingelegt ist und der Motor läuft. Das Fahrzeug könnte sich auch mit aktivierter elektronischer Parkbremse in Bewegung setzen.
- Beim Ein- oder Ausschalten der elektronischen Parkbremse kommt es zu einer leichten Verschiebung des Bremspedals.

Achten Sie darauf, dass Sie Ihren Fuß nicht unter das Pedal stellen.

VORSICHT

Um zu vermeiden, dass sich das Fahrzeug unbeabsichtigt in Bewegung setzt, zunächst die elektronische Parkbremse aktivieren und anschließend den Fuß vom Bremspedal nehmen.

Hinweis

- Bei Fahrzeugen mit Schaltgetriebe löst sich die elektronische Parkbremse bei Loslassen des Kupplungspedals und gleichzeitiger Betätigung des Gaspedals automatisch.
- Bei entladener 12-Volt-Fahrzeuggatterie kann die elektronische Parkbremse nicht ausgeschaltet werden. Starthilfe verwenden »» Seite 58.
- Beim Aktivieren und Lösen der elektronischen Parkbremse können Geräusche auftreten.
- Das System führt sporadisch automatische und hörbare Tests am stehenden Fahrzeug durch, wenn über einen längeren Zeitraum die elektronische Parkbremse nicht verwendet wird.

Auto-Hold-Funktion



Abb. 196 Im unteren Teil der Mittelkonsole: Taste für die Auto Hold-Funktion.

Die Kontrollleuchte in der in der Taste Auto Hold » **Abb. 196** leuchtet dauerhaft solange die Auto Hold-Funktion eingeschaltet ist.

Nach Einschaltung der Auto-Hold-Funktion hilft sie dem Fahrer beim oftmaligen Halten des Fahrzeugs, oder über einen längeren Zeitraum bei laufendem Motor, zum Beispiel an einer Steigung, beim Halten an einer Ampel oder in Situationen mit dichtem Verkehr mit ständigen Stopps.

Die eingeschaltete Auto-Hold-Funktion verhindert automatisch ein Rollen des Fahrzeugs, ohne dass das Bremspedal betätigt werden muss.

Sobald ein Stillstand des Fahrzeugs erkannt wird und das Bremspedal losgelassen worden ist, hält die Auto-Hold-Funktion das Fahr-

zeug zurück. Sie können den Fuß vom Bremspedal nehmen.

Sobald der Fahrer das Gaspedal antippt oder beschleunigt, um die Fahrt fortzusetzen, löst die Auto-Hold-Funktion die Bremse. Das Fahrzeug setzt sich je nach Neigung der Fahrbahn in Bewegung.

Wird bei stehendem Fahrzeug eine der Funktionsbedingungen der Auto-Hold-Funktion nicht erfüllt, schaltet sich die Auto-Hold-Funktion aus und die Taste erlischt » **Abb. 196**. Die elektronische Parkbremse schaltet sich ggf. automatisch ein, um das Fahrzeug sicher zu parken » **△**.

Bedingungen zum Halten des Fahrzeugs mit der Auto-Hold-Funktion

- Fahrertür ist geschlossen.
- Der Fahrer hat den Sicherheitsgurt angelegt.
- Der Motor läuft.

Auto-Hold-Funktion einschalten und ausschalten

Taste Auto Hold drücken » **△**. Die Kontrollleuchte in der Taste erlischt bei ausgeschalteter Auto-Hold-Funktion.

Automatisches Ein- und Ausschalten der Auto-Hold-Funktion

Wenn vor Ausschalten der Zündung die Auto Hold-Funktion mit der Taste Auto Hold eingeschaltet wurde, bleibt die Funktion nach erneutem Einschalten der Zündung eingeschaltet.

Wenn die Auto-Hold-Funktion nicht eingeschaltet war, bleibt diese Funktion beim nächsten Einschalten der Zündung ausgeschaltet.

Die Auto-Hold-Funktion schaltet sich unter folgenden Bedingungen automatisch ein (Alle Bedingungen müssen **gleichzeitig** » **△**) erfüllt sein:

1. Das Fahrzeug **steht** bei betätigtem Bremspedal eben oder an einer Neigung.
2. Der Motor läuft „ordnungsgemäß“.

Die Auto-Hold-Funktion schaltet sich unter folgenden Bedingungen automatisch aus:

1. Wenn eine der in » **Seite 293, Bedingungen zum Halten des Fahrzeugs mit der Auto-Hold-Funktion** genannten Bedingungen nicht erfüllt wird.
2. Wenn der Motor nicht rund läuft oder eine Störung auftritt.
3. Wenn der Motor abgewürgt wird. »

4. *Schaltgetriebe*: Wenn die Kupplung und gleichzeitig das Gaspedal betätigt wird.
Automatikgetriebe: Wenn das Gaspedal betätigt wird
5. *Automatikgetriebe*: Wenn einer der Reifen minimalen Bodenkontakt hat, z.B. bei einer Achsverschränkung.

⚠️ ACHTUNG

Die intelligente Technologie der Auto-Hold-Funktion kann die physikalisch vorgegebenen Grenzen nicht überwinden und funktioniert nur innerhalb der Systemgrenzen. Der höhere Komfort, den die Auto-Hold-Funktion vermittelt, darf nicht dazu verleiten, Sicherheitsrisiken einzugehen.

- Verlassen Sie niemals das Fahrzeug bei laufendem Motor und mit eingeschalteter Auto-Hold-Funktion.
- Die Auto-Hold-Funktion kann nicht immer das Fahrzeug an einer Steigung oder an einem Gefälle halten, z.B. auf rutschigen und vereisten Fahrbahnen.

ℹ️ Hinweis

Bevor das Fahrzeug in eine Waschstraße gefahren wird, immer die Auto-Hold-Funktion und das automatische Einschalten der Parkbremse beim Ausschalten der Zündung ausschalten »» Seite 292, da sonst bei einer automatischen Aktivierung der elektronischen Parkbremse Schäden verursacht werden könnten.

Stabilisierungsprogramme und bremsunterstützende Systeme

Kontrollleuchten



leuchtet auf

Störung im ESC oder ABS bzw. vom System herbeigeführte Abschaltung.
Das ESC arbeitet zusammen mit dem ABS. Wenn das ABS ausfällt, leuchtet auch die Kontrollleuchte auf.



Blinkt

ESC bzw. TCS aktiv.



leuchtet auf

TCS manuell ausgeschaltet.

Oder: ESC im Sportmodus »» Seite 297.



leuchtet auf

ABS gestört oder ausgefallen.

Die Kontrollleuchten leuchten beim Einschalten der Zündung gleichzeitig auf und müssen nach ungefähr 2 Sekunden wieder ausgehen. In dieser Zeit wird die Funktionsfähigkeit überprüft.

Bremsunterstützende Systeme

Elektronische Stabilisierungskontrolle (ESC)

Die ESC trägt zur Fahrsicherheit bei. Sie reduziert die Schleudergefahr und verbessert die Fahrstabilität. Fahrdynamische Grenzsituationen wie z. B. Übersteuern und Untersteuern des Fahrzeugs oder Durchdrehen der Antriebsräder werden von der ESC erkannt. Durch gezielte Bremsengriffe oder eine Reduzierung des Motordrehmoments wird das Fahrzeug stabilisiert. Sobald die ESC regelnd eingreift, blinkt die Kontrollleuchte  im Kombi-Instrument.

Im ESC sind das Antiblockiersystem (ABS), der Bremsassistent (HBA), die Traktionskontrolle (TCS), die elektronische Differenzialsperrung (EDS), die elektronische Differenzialsperrung (XDS) und die Gespannstabilisierung* integriert.

Die ESC unterstützt die Stabilisierung des Fahrzeugs zusätzlich über eine Änderung des Lenkmoments.

TCS kann ausgeschaltet werden, wenn ein Schlupf der Reifen erwünscht ist »» Seite 297.

Antiblockiersystem (ABS)

Das ABS verhindert ein Blockieren der Räder beim Bremsen bis kurz vor Fahrzeugstillstand. Dadurch bleibt das Fahrzeug auch bei einer

Vollbremsung lenkbar. Treten Sie das Bremspedal ohne Unterbrechung – nicht pumpen! Das ABS macht sich durch ein Pulsieren des Bremspedals bemerkbar.

Werden Änderungen am Fahrwerk oder an der Bremsanlage durchgeführt, kann das die Funktion des ABS stark beeinträchtigen.

Bremsassistent (HBA)

Der Bremsassistent kann den Bremsweg reduzieren. Die Bremskraft wird verstärkt, wenn der Fahrer in Notbremsituationen schnell auf das Bremspedal tritt. Dabei muss das Bremspedal so lange betätigt werden, bis die Gefahrensituation vorüber ist.

Traktionskontrolle (TCS)

TCS verringert die Antriebskraft des Motors bei durchdrehenden Rädern und passt die Antriebskraft den Fahrbahnverhältnissen an. Dadurch wird das Anfahren, Beschleunigen und Bergauffahren erleichtert.

Elektronische Differenzialsperre (EDS)

EDS bremst ein durchdrehendes Rad ab und überträgt die Antriebskraft auf das andere Antriebsrad. Diese Funktion steht bis zu einer Geschwindigkeit von etwa 100 km/h (62 mph) zur Verfügung.

Damit die Scheibenbremse des abgebremsten Rads nicht überhitzt, schaltet sich die EDS bei ungewöhnlich starker Beanspruchung au-

tomatisch aus. Das Fahrzeug bleibt weiterhin betriebsfähig. Sobald die Bremse abgekühlt ist, schaltet sich die EDS automatisch wieder ein.

Gespannstabilisierung*

Wenn Sie ein Fahrzeug mit Anhänger fahren, gilt Folgendes: Das Gespann aus Zugfahrzeug und Anhänger tendiert generell zu Pendelbewegungen. Werden Pendelbewegungen vom Anhänger auf das Zugfahrzeug übertragen und vom ESC erkannt, so wird das Zugfahrzeug innerhalb der Systemgrenzen automatisch von ESC verzögert und das Gespann stabilisiert sich. Die Gespannstabilisierung ist nicht für alle Länderausführungen verfügbar »» Seite 321.

Elektronische Differenzialsperre (XDS)

Beim Befahren einer Kurve ermöglicht die elektronische Quersperre, dass das Rad auf der Kurvenaußenseite schneller dreht als das Rad auf der Innenseite. Das sich schneller drehende Rad (Außenseite) wird weniger angetrieben als das Rad auf der Innenseite. Dies kann in bestimmten Situationen dazu führen, dass der auf das Rad an der Innenseite gegebene Antrieb übermäßig hoch ist, was zu Schlupf führen kann. Im Gegensatz hierzu erhält das Rad auf der Außenseite weniger Antrieb als es übertragen könnte. Dies kann zu einem Verlust der Haftung an der Antriebsachse, in diesem Fall der Vorderachse füh-

ren, was sich als Untersteuern oder „Verlängerung“ des Fahrwegs darstellt.

XDS kann dies über die Signale und Sensoren des ESC erkennen und diesen Effekt korrigieren.

Die XDS bremst über das ESC das kurveninnere Rad ab, um es am Durchdrehen zu hindern. Dadurch wird der angeforderte Fahrverlauf des Fahrzeugs zielgenauer.

XDS funktioniert in Verbindung mit dem ESC und ist immer aktiv, auch wenn TCS abgeschaltet wurde oder das ESC im Sportmodus bzw. abgeschaltet ist.

Multikollisionsbremse

Die Multikollisionsbremse wird über das Airbag-Steuergerät aktiviert und führt automatisch eine Bremsung durch. Die Aktivierung erfolgt, wenn das Airbag-Steuergerät bei einem Unfall Verzögerungen oberhalb der Auslöseschwelle erkannt hat und der Bremsvorgang über das ESC gesteuert wird.

Die Multikollisionsbremse kann den Fahrer bei einem Unfall durch einen Bremsingriff unterstützen und somit die Schleudergefahr und das Risiko von weiteren Kollisionen reduzieren.

Folgende Aktivitäten übersteuern beim Unfall die automatische Bremsung:

- Wenn der Fahrer das Gaspedal tritt, wird keine automatische Bremsung erzeugt.



- Wenn der Bremsdruck durch das getretene Bremspedal stärker ist, als der vom System eingeleitete Bremsdruck, wird das Fahrzeug manuell gebremst.
- Wenn das ESC gestört ist, steht die Multikolisionsbremsung nicht zur Verfügung.

Elektromechanischer Bremskraftverstärker (eBKV)

Bei eingeschalteter Zündung verstärkt der elektromechanische Bremskraftverstärker den Pedaldruck, den der Fahrer auf das Bremspedal ausübt. Bei einem Bremseingriff durch ein Fahrerassistenzsystem, z. B. beim Regeln durch ACC (automatische Distanzregelung) oder bei einer Notbremsung, kann sich das Bremspedal selbsttätig nach unten bewegen. Nach dem Ausschalten der Zündung wird die Bremskraftunterstützung stufenweise reduziert. Sichern Sie das Fahrzeug nach dem Anhalten gegen Wegrollen.

Beachten Sie bitte die Parkvorschriften
»» Seite 297.

Wenn der elektromechanische Bremskraftverstärker nicht funktioniert, erscheint im Kombi-Instrument das rote Symbol  für eine Störung in der Bremsanlage. Wenn bei ausgefallenem elektromechanischen Bremskraftverstärker gebremst wird, kann es zu Vibrationen im Bremspedal kommen.

Wenn der elektromechanische Bremskraftverstärker nicht arbeitet, muss das Bremspedal kräftiger getreten werden, da sich der Bremsweg aufgrund fehlender Bremskraftunterstützung verlängert

Bremskraftumsetzung¹⁾

Die Bremsenergierückgewinnung (Rekuperation) kann eine Bremswirkung entwickeln. Die Bremswirkung ist abhängig von der gewählten Fahrstufe und dem Ladezustand der Hochvoltbatterie.

Bei sehr starker Bremswirkung durch Rekuperation leuchten die Bremsleuchten des Fahrzeugs. Der Elektromotor kann im Generatorbetrieb in Abhängigkeit von Drehzahl sowie Temperatur und Ladezustand der Hochvoltbatterie ein Bremsmoment an den Vorderrädern erzeugen.

Diese Abhängigkeiten führen zu schwankenden elektrischen Verzögerungen, die gemäß dem Fahrerwunsch hydraulisch ausgeglichen werden. Diese Funktion wird „Bremskraftumsetzung“ genannt und regelt zwischen mechanischer Bremsung und Motorbremswirkung.

ACHTUNG

Schnelles Fahren auf eisigen, rutschigen oder nassen Straßen kann zum Verlust der

Fahrzeugkontrolle und schwere Verletzungen des Fahrers und der Mitfahrer führen.



- Die Systeme ESC, ABS, TCS, EDS bzw. die elektronische Differenzialsperre können die physikalisch vorgegebenen Grenzen ebenso nicht überwinden. Dies ist insbesondere bei glatter oder nasser Fahrbahn zu bedenken. Wenn die Systeme in den Regelbereich kommen, sollten Sie die Geschwindigkeit sofort den Fahrbahn- und Verkehrsverhältnissen anpassen. Die erhöhte Anzahl an Sicherheitssystemen darf Sie nicht dazu verleiten, Risiken einzugehen. Sonst besteht Unfallgefahr!

- Bitte beachten Sie, dass sich das Unfallrisiko durch schnelles Fahren, besonders in den Kurven und bei glatter oder nasser Fahrbahn, sowie durch zu dichtes Auffahren erhöht. Unfälle können auch durch ESC, ABS, Bremsassistenten, EDS, bzw. elektronische Radmomentensteuerung nicht verhindert werden: Unfallgefahr!

- Beim Beschleunigen auf gleichmäßiger glatter Fahrbahn, z. B. bei Eis und Schnee, geben Sie bitte vorsichtig Gas. Die Antriebsräder können trotz der eingebauten Regelsysteme durchdrehen und dadurch die Fahrstabilität beeinflussen: Unfallgefahr!

¹⁾ Gilt für Hybridfahrzeuge

Hinweis

- Nur wenn alle vier Räder gleich bereift sind, können ABS und TCS störungsfrei arbeiten. Unterschiedliche Abrollumfänge der Reifen können zu einer unerwünschten Reduzierung der Motorleistung führen.
- Bei Regelvorgängen der beschriebenen Systeme können Betriebsgeräusche auftreten.
- Wenn die Kontrollleuchte  oder  erscheint, kann auch eine Störung vorliegen »» Seite 94.
- Änderungen am Fahrzeug (z. B. am Motor, an der Bremsanlage, am Fahrwerk oder eine andere Räder-Reifen-Kombination) können die Funktion des ABS, TCS und EDS beeinflussen.

ESC und TCS ein- und ausschalten

Die elektronische Stabilisierungskontrolle ESC wird bei Anlassen des Motors automatisch eingeschaltet, arbeitet nur bei laufendem Motor und umfasst die Systeme ABS, EDS und TCS.

Die Funktion TCS darf nur dann ausgeschaltet werden, wenn kein ausreichender Antrieb erreicht wird.

Je nach Ausführung und Fahrzeugversion kann entweder nur TCS abgeschaltet oder

die elektronische Stabilitätskontrolle ESC im Fahrmodus „Sport“ eingeschaltet werden.

TCS ein- und ausschalten

- Die TCS kann über das Infotainment-System aus- und eingeschaltet werden: Tippen Sie auf die Funktionsfläche  > **Fahrerassistenz** > **Menü ESC** »» Seite 101. Bei Fahrzeugen mit Fahrerinformationssystem* erscheint der entsprechende Hinweis:

Bei ausgeschalteter TCS leuchtet die Kontrollleuchte  im Kombi-Instrument.

ESC im Modus „Sport“ ein- und ausschalten

- Das ESC im Modus „Sport“ kann über das Infotainment-System aus- und eingeschaltet werden: Tippen Sie auf die Funktionsfläche  > **Fahrerassistenz** > **Menü ESC** »» Seite 101. Bei Fahrzeugen mit Fahrerinformationssystem* erscheint der entsprechende Hinweis:

Bei eingeschaltetem „Sport“-Modus sind die Stabilisierungseingriffe des ESC und die der Traktionskontrolle (TCS) beschränkt. Zusätzlich leuchtet die Kontrollleuchte  im Kombi-Instrument.

ACHTUNG

Sie sollten ESC Sport nur einschalten, wenn Fahrkönnen und Verkehrssituation dies erlauben. Schleudergefahr!

- Mit dem ESC im Sportmodus ist die Stabilisierungsfunktion eingeschränkt, um eine sportlichere Fahrweise zu ermöglichen. Die Antriebsräder können durchrutschen und das Fahrzeug kann ins Schleudern geraten.

Hinweis

Wenn TCS ausgeschaltet oder der Sportmodus gewählt wird, erfolgt die Abschaltung der Geschwindigkeitsregelanlage*.

Parken

Fahrzeug abstellen

Zum Abstellen und Parken eines Fahrzeugs die gesetzlichen Bestimmungen beachten.

Wenn Sie parken, beachten Sie Folgendes:

- Fahrzeug auf geeignetem Untergrund abstellen »» .
- Elektronische Parkbremse einschalten »» Seite 291.
- Beim automatischen Getriebe die Parksperre durch Drücken der Taste **P** einschalten.
- Stellen Sie den Motor ab und schalten Sie die Zündung aus. Drehen Sie etwas das Lenkrad, um die Lenkungssperre einzurasten. »»

- Beim Schaltgetriebe in der Ebene und Steigung den 1. Gang oder im Gefälle den Rückwärtsgang einlegen und das Kupplungspedal loslassen.
- Alle Fahrzeugschlüssel mitnehmen, wenn das Fahrzeug verlassen wird.

Zusätzlich an Steigungen und im Gefälle

Vor dem Ausschalten des Motors das Lenkrad so drehen, dass das geparkte Fahrzeug mit den Vorderrädern gegen den Bordstein rollt, falls es sich in Bewegung setzt.

- Im Gefälle die Vorderräder so einschlagen, das sie in Richtung der Bordsteine zeigen.
- In Steigungen die Vorderräder so einschlagen, das sie zur Fahrbahnmitte zeigen.

ACHTUNG

- **Vermeiden Sie es, das Fahrzeug in Umgebungen zu parken, in denen das heiße Abgassystem mit trockenem Gras, Buschwerk, ausgelaufenem Kraftstoff oder anderen entzündbaren Materialien in Berührung kommen kann**
- **Lassen Sie keine Insassen in einem geschlossenen Fahrzeug zurück, da möglicherweise die Türen oder Fenster nicht geöffnet werden können. Verschlussene Türen erschweren die Möglichkeit der Rettung.**
- **Lassen Sie Kinder nicht unbeaufsichtigt im Fahrzeug. Sie könnten die Handbremse oder das Getriebe betätigen und somit das**

Fahrzeug unkontrolliert in Bewegung setzen.

- **Abhängig von der Jahreszeit können in einem geparkten Fahrzeug lebensbedrohende Temperaturen entstehen.**

Hilfen zum Parken und Rangieren

Parklenkassistent (Park Assist)*

Einleitung zum Thema

Der Parklenkassistent ist eine zusätzliche Funktion des ParkPilot »» Seite 306 und unterstützt den Fahrer beim Suchen einer geeigneten Parklücke, um auf folgende Weisen einzuparken:

- Rückwärtseinparken in eine geeignete, längs oder quer zur Fahrbahn befindliche Parklücke.
- Vorwärtseinparken in eine geeignete, quer zur Fahrbahn befindliche Parklücke.
- Vorwärtsausparken aus Längsparklücken,
- Vorwärtseinparken in eine geeignete, quer zur Fahrbahn befindliche Parklücke, indem teilweise auf den ausgewählten Parkplatz eingefahren wird. Das System zentriert das Fahrzeug auf besagten Parkplatz.

Bei Fahrzeugen mit Parklenkassistent und werkseitig eingebautem Infotainment-System werden der vordere, der hintere und die seitlichen Bereiche sowie die Position von Hindernissen relativ zum Fahrzeug angezeigt.

Dem Parklenkassistenten sind systembedingte Grenzen gesetzt. Seine Verwendung erfordert eine besondere Aufmerksamkeit des Fahrers » » » ⚠.

⚠ ACHTUNG

Die Technologie des Parklenkassistenten bringt eine Reihe von Beschränkungen, die untrennbar mit dem System selbst und der Verwendung von Ultraschall-Sensoren zusammenhängen. Der Parklenkassistent darf niemals dazu verleiten, ein sicherheitsbedenkliches Risiko einzugehen. Das System kann die Aufmerksamkeit des Fahrers nicht ersetzen.

- Jede unbedachte Bewegung des Fahrzeugs kann schwere Verletzungen verursachen.
- Passen Sie die Geschwindigkeit und den Fahrstil immer an die Sicht-, Wetter-, Fahrbahn- und Verkehrsverhältnisse an.
- Bestimmte Oberflächen von Gegenständen und Kleidung können die Signale von Ultraschallsensoren nicht reflektieren. Das System kann diese Gegenstände oder Personen, die solche Kleidungsstücke tragen, nicht erfassen oder nicht richtig erkennen.
- Die Signale der Ultraschallsensoren können durch äußere Schallquellen beeinflusst werden. Unter bestimmten Umständen kann dies verhindern, dass die Anwesenheit von Personen oder Objekte erkannt wird.

- Die Ultraschallsensoren können tote Bereiche haben, in denen weder Personen noch Objekte erfasst werden können.
- Behalten Sie das Umfeld des Fahrzeugs stets unter Kontrolle, da kleine Kinder, Tiere und bestimmte Gegenstände nicht in allen Situationen von den Ultraschallsensoren erkannt werden.

⚠ ACHTUNG

Die schnellen Drehbewegungen des Lenkrads beim Ein- oder Ausparken mit dem Parklenkassistenten können schwere können schwere Verletzungen verursachen.

- Greifen Sie während des Ein- oder Ausparkvorgangs so lange nicht in das Lenkrad, bis das System dazu auffordert. Andernfalls wird das System während des Vorgangs abgeschaltet und der Ein- bzw. Ausparkvorgang abgebrochen.

ⓘ VORSICHT

- Unter bestimmten Umständen erkennen die Ultraschallsensoren Gegenstände wie Anhängerdeichseln, Stangen, Zäune, Pfosten, dünne Bäume oder eine geöffnete oder sich gerade öffnende Heckklappe nicht, was zu Beschädigungen des Fahrzeugs führen kann.
- Nachträglich am Fahrzeug montierte Anbauteile, wie z. B. Fahrradträger, können die Funktion des Parklenkassistenten beeinträchtigen und zu Beschädigungen führen.

• Der Parklenkassistent orientiert sich an geparkten Fahrzeugen, an Bordsteinen oder anderen Gegebenheiten. Achten Sie darauf, dass die Reifen und Felgen beim Einparken nicht beschädigt werden. Brechen Sie den Einparkvorgang gegebenenfalls rechtzeitig ab, um Beschädigungen am Fahrzeug zu vermeiden.

- Die Ultraschallsensoren im Stoßfänger können durch Stöße, z. B. beim Ein- oder Ausparken, beschädigt oder verstellt werden.
- Bei der Reinigung der Ultraschallsensoren mit einem Hochdruckreiniger oder Dampfstrahler die Ultraschallsensoren nur kurzzeitig direkt besprühen und immer einen Abstand von mehr als 10 cm einhalten.
- Falls die Größe des vorn oder hinten angebrachten Kennzeichens oder Kennzeichenträgers den dafür vorgesehenen Bereich übersteigt oder ein Kennzeichen verbogen oder verformt ist, können:
 - Erkennungsfehler auftreten.
 - die Sensoren in Ihrer Erkennungsleistung beeinträchtigt werden.
 - Abbrüche oder fehlerhafte Ausführungen des Einparkvorgangs erfolgen.

»

- Bei Ausfall eines Ultraschallsensors wird der entsprechende Bereich der Ultraschallsensorengruppe (vorn bzw. hinten) ausgeschaltet und kann nicht mehr aktiviert werden, bis der Defekt behoben wird. Die Sensoren des anderen Stoßfängers können jedoch weiterhin normal genutzt werden. Wenden Sie sich bei einer Störung des Systems bitte an einen Fachbetrieb. SEAT empfiehlt dazu einen SEAT-Händler aufzusuchen.

Hinweis

- Zur korrekten Funktion des Systems sind die Ultraschallsensoren in den Stoßfängern sauber, schnee- und eisfrei zu halten und nicht durch Aufkleber oder andere Gegenstände abzudecken.
- Geräuschquellen – z. B. rauer Asphalt, Kopfsteinpflaster und Störschall anderer Fahrzeuge – können zu Fehlmeldungen des Parklenkassistenten bzw. des ParkPilot führen. Metallische Gegenstände können das Rangieren beeinträchtigen.
- Um sich mit dem System und dessen Funktionen vertraut zu machen, empfiehlt SEAT, die Bedienung des Parklenkassistenten an einem verkehrsberuhigten Ort oder Parkplatz zu üben.

Beschreibung des Parklenkassistenten

Die Bestandteile des Parklenkassistenten sind die Ultraschallsensoren, die sich an den vorderen und hinteren Stoßfängern befinden, die Taste **P** zum Ein- und Ausschalten des Systems und die Bildschirmanzeigen im Kombi-Instrument.

Voraussetzungen zum Einparken

- Die Traktionskontrolle (TCS) muss eingeschaltet sein »» Seite 297.
- Geschwindigkeit beim Vorbeifahren an der Parklücke: ca. **50 km/h (31 mph)** nicht überschreiten.
- Einen Abstand von **0,5 - 2,0 Meter** beim Vorbeifahren an der Parklücke einhalten.
- Länge der Parklücke (Längsparklücke): **Fahrzeuglänge + 0,8 m.**
- Breite der Parklücke (Querparklücke): **Fahrzeugbreite + 0,8 m.**
- Mit einer Geschwindigkeit bis maximal **7 km/h (4 mph)** einparken. Das Fahrzeug führt nur einmal eine automatische Vollbremsung durch, wenn diese Geschwindigkeit überschritten wird. Wird die Geschwindigkeit mehrmals überschritten, schaltet sich der Parklenkassistent aus.

Voraussetzungen zum Ausparken (nur parallel zur Fahrbahn)

- Die Traktionskontrolle (TCS) muss eingeschaltet sein »» Seite 297.
- Länge der Parklücke: **Fahrzeuglänge + 0,5 m.**
- Mit einer Geschwindigkeit bis maximal **7 km/h (4 mph)** ausparken.

Vorzeitiges Beenden oder automatischer Abbruch des Ein- bzw. Ausparkvorgangs

Der Parklenkassistent bricht den Ein- bzw. Ausparkvorgang ab, wenn einer der folgenden Fälle eintritt:

- Drücken der Taste **P** im Infotainment-System, **> Fahrerassistenz > Parklenkassistent.**
- Eine Geschwindigkeit von etwa **7 km/h (4 mph)** wird mehrmals überschritten.
- Der Fahrer übernimmt die Lenkradsteuerung.
- Der Einparkvorgang wurde nicht innerhalb von etwa **6 Minuten** seit Aktivierung des automatischen Lenkeingriffs abgeschlossen.
- Es liegt eine Systemstörung vor (System vorübergehend nicht verfügbar).
- TCS wird ausgeschaltet.
- TCS oder ESC greift regelnd ein.
- Die Fahrertür wird geöffnet.

Zum Wiederaufnehmen des Vorgangs ist es notwendig, dass keiner der oben genannten Fälle eintritt und die Taste **P** im Infotainment-System erneut gedrückt wird

Besonderheiten

Dem Parklenkassistenten sind systembedingte Grenzen gesetzt. So ist z. B. das Ein- bzw. Ausparken in engen Kurven mit der Unterstützung des Parklenkassistenten nicht möglich.

Beim Ein- und Ausparken ertönt ein kurzes Signal, um den Fahrer zum Einlegen des Rückwärts- bzw. Vorwärtsgangs aufzufordern. Bei fortlaufenden Manövern zeigt der Assistent dem Fahrer den Gangwechsel spätestens an, wenn der Dauerton (Gegenstand bei $\leq 30\text{ cm}$) im Park Pilot ertönt.

Wenn der Parklenkassistent die Lenkung im Stand dreht, erscheint zusätzlich am Bildschirm des Kombi-Instruments das Symbol . Lassen Sie die Bremse getreten, solange das Symbol im Kombi-Instrument erscheint, damit die Räder bei stehendem Fahrzeug drehen. Dadurch erfordert das System weniger Manöver zum vollständigen Einparken.

Fahren mit Anhänger

Der Parklenkassistent kann nicht eingeschaltet werden, wenn die werkseitig eingebaute Anhängervorrichtung **»» Seite 315** mit dem Anhänger elektrisch verbunden ist.

Nach einem Radwechsel

Wenn sich nach einem Radwechsel das Einpark- bzw. Ausparkergebnis verschlechtert hat, muss sich das System ggf. an einen neuen Radumfang anpassen. Die Anpassung erfolgt automatisch beim Fahren. Durch langsames Kurvenfahren in beide Richtung und mit geringer Geschwindigkeit (unter 20 km/h bzw. 12 mph) kann der Anpassungsprozess unterstützt werden **»»  in Einleitung zum Thema auf Seite 299.**

Auswählen eines Parkmodus



Abb. 197 Am Bildschirm des Kombi-Instruments: Anzeige des Parklenkassistenten mit eingeschränkter Sicht.



Abb. 198 Am Bildschirm des Kombi-Instruments: Anzeige der Parkmodi.

Der Parklenkassistent verfügt über 5 Parkmodi:

- A** Rückwärts längs einparken.
- B** Rückwärts quer einparken.
- C** Vorwärts quer einparken.
- D** Rückwärts einparken in Längsparklücken ohne vorheriges Vorbeifahren: „Help me“.
- E** Vorwärts einparken in Querparklücken ohne vorheriges Vorbeifahren.

Auswahl des Parkmodus mit vorherigem Vorbeifahren an der Parklücke

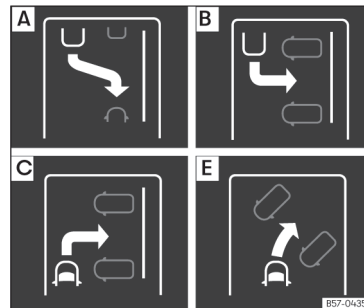
Nach der Aktivierung des Parklenkassistenten und bei erkannter Parklücke wird am Bildschirm des Kombi-Instruments ein **»**

Einparkmodus vorgeschlagen. Der Parklenkassistent wählt den Parkmodus automatisch aus. Der ausgewählte Modus wird im Display des Kombi-Instruments »» Abb. 197 und auf dem Bildschirm des Infotainment-Systems eingeblendet.

- Die Voraussetzungen zum Einparken mit dem Parklenkassistenten müssen erfüllt werden »» Seite 300.
- Drücken Sie die Taste **P** im Infotainment-System, **☰** > **Fahrerassistenz** > **Parklenkassistent**.
- Bei eingeschaltetem System, wird auf dem Bildschirm des Infotainment-Systems das Symbol **P** hervorgehoben. Zusätzlich wird der aktuell gewählte Parkmodus am Bildschirm des Kombi-Instruments angezeigt. Der Parkmodus kann am Bildschirm des Infotainment-Systems gewechselt werden.
- Wenn mehrere Parklücken zur Auswahl stehen, kann im Bildschirm des Infotainment-

Systems eine andere Lücke ausgewählt werden.

- Befolgen Sie unter Beachtung des Verkehrs die Meldungen am Bildschirm des Kombi-Instruments und fahren Sie mit dem Fahrzeug an der Parklücke vorbei.

Rückwärts einparken in Längsparklücken ohne vorheriges Vorbeifahren (Typ **D**)

Beim Parken vom Typ **D**, Taste **P** drücken, damit das System den bereits begonnen Parkvorgang beendet. Das System wird nur aktiviert, wenn der Parkvorgang ausreichend fortgeschritten ist (der seitliche Sensor muss das Referenzfahrzeug erkennen können). Wenn es nicht möglich ist, das eingeleitete Parkmanöver erfolgreich abzuschließen, parkt das System selbsttätig aus, um den Parkvorgang analog zum Typ **A** zu starten.

Sonderfall Vorwärtsquerparklücke Typ **E** ohne vorherige Vorbeifahrt

- Die Voraussetzungen zum Einparken mit dem Parklenkassistenten müssen erfüllt werden »» Seite 300.
- Steuern Sie unter Beachtung des Verkehrs die Parklücke vorwärts an und stoppen Sie das Fahrzeug mit dem Vorderteil teilweise innerhalb der Parklücke.
- Drücken Sie einmal die Taste **P** im Infotainment-System, **☰** > **Fahrerassistenz** > **Parklenkassistent**.
- Bei eingeschaltetem System, wird auf dem Bildschirm des Infotainment-Systems das Symbol **P** hervorgehoben. Zusätzlich wird der aktuell gewählte Parkmodus ohne Miniatursicht am Bildschirm des Kombi-Instruments angezeigt.
- Lassen Sie das Lenkrad los »» **⚠** in Einleitung zum Thema auf Seite 299.

Mit dem Parklenkassistenten einparken



Abb. 199 Am Bildschirm des Kombi-Instruments: längs einparken. [A] Parklücke suchen. [B] Position zum Einparken. [C] Rangieren.



Abb. 200 Am Bildschirm des Kombi-Instruments: quer einparken. [A] Parklücke suchen. [B] Position zum Einparken. [C] Rangieren.

- ① Aufforderung zum Vorwärtsfahren
- ② Eigenes Fahrzeug
- ③ Erkannte Parklücke
- ④ Aufforderung zum Einparken
- ⑤ Aufforderung zum Betätigen des Bremspedals
- ⑥ Fortschrittsbalken

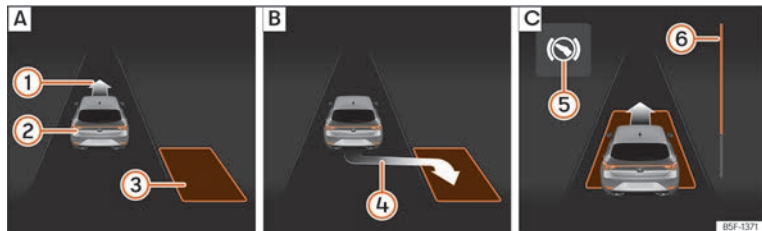
Die Voraussetzungen zum Einparken mit dem Parklenkassistenten müssen erfüllt werden » Seite 300 und der Parkmodus muss ausgewählt sein » Seite 301.

Einparken

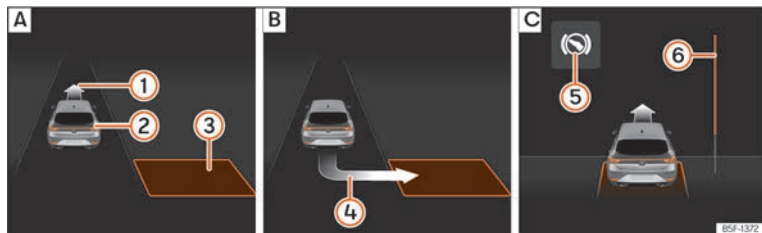
- Schauen Sie auf der Bildschirmanzeige im Kombi-Instrument, ob die Parklücke als „geeignet“ erkannt wurde und ob die korrekte Position zum Einparken » **Abb. 199** [B]

oder » **Abb. 200** [B] erreicht wurde. Die Parklücke wird als „geeignet“ betrachtet, wenn auf dem Bildschirm des Kombi-Instruments die Anzeige zum Einparken erscheint ④.

- Halten Sie das Fahrzeug an und legen Sie nach einer kurzen Stillstandszeit den Rückwärtsgang ein oder drücken Sie die Taste **P** im Infotainment-System, **☞ > Fahrerassistenz > Parklenkassistent.** »

- Lassen Sie das Lenkrad los »» **△** in Einleitung zum Thema auf Seite 299.
- Beachten Sie folgende Meldung: **Eingriffe in die aktive Lenkung. Umgebung beobachten!**. Während Sie Ihr Umfeld beobachten, geben Sie vorsichtig Gas bis maximal 7 km/h (4 mph). Das System übernimmt während des Parkvorgangs **nur** die Lenkbewegung. **Sie als Fahrer bedienen das Gaspedal, ggf. die Kupplung und die Gangschaltung sowie die Bremse.**
- Fahren Sie rückwärts, bis das Dauertonsignal des ParkPilot ertönt; **ODER:** fahren Sie zurück, bis auf dem Bildschirm des Kombi-Instruments die Anzeige für Vorwärtsfahren »» **Abb. 199 [C]** oder »» **Abb. 200 [C]** erscheint; **ODER:** fahren Sie zurück, bis am Bildschirm des Kombi-Instruments die Meldung **Park Assist beendet** erscheint. Die Fortschrittsanzeige **(6)** zeigt den zurückzulegenden Abstand an »» **Seite 304.**
- Treten Sie auf das Bremspedal, bis die Lenkbewegungen des Parklenkassistenten beendet sind; **ODER:** bis das Symbol **(8)** am Bildschirm des Kombi-Instruments erlischt.
- Legen Sie den 1. Gang ein.
- Fahren Sie vorwärts, bis das Dauertonsignal des ParkPilot ertönt; **ODER:** fahren Sie vorwärts, bis am Bildschirm des Kombi-Instruments die Anzeige zur Rückwärtsfahrt erscheint. Der Parklenkassistent lenkt das Fahrzeug vorwärts und rückwärts bis es in der

Parklücke zentriert ist »» **Abb. 199 [C]** oder »» **Abb. 200 [C]**.

- Warten Sie am Ende eines Einparkzugs, bis der Parklenkassistent die Drehbewegungen des Lenkrads abgeschlossen hat, um ein optimales Parkergebnis zu erreichen. Der Einparkvorgang ist beendet, wenn eine entsprechende Meldung am Bildschirm des Kombi-Instruments erscheint und ggf. ein akustisches Signal ertönt.

Fortschrittsbalken

Die Fortschrittsanzeigen

- »» **Abb. 199 (6)** und »» **Abb. 200 (6)** im Display des Kombiinstrumentes zeigt symbolisch die noch zu fahrende relative Fahrstrecke an. Je länger die Distanz ist, desto größer ist der Füllstand des Fortschrittsbalkens. Bei Vorwärtsfahrt nimmt die Füllung des Fortschrittsbalkens nach oben ab und bei Rückwärtsfahrt nimmt die Füllung des Fortschrittsbalkens nach unten ab.

i Hinweis

Wenn beim Einparken das Rangieren vorzeitig beendet wird, kann das Einparkergebnis ggf. nicht optimal ausfallen.

Mit dem Parklenkassistenten ausparken (nur Parklücken längs zur Fahrbahn)



Abb. 201 Am Bildschirm des Kombi-Instruments: parallel zur Fahrbahn ausparken.

- ① Eigenes Fahrzeug mit eingelegtem Rückwärtsgang
- ② Vorgeschlagener Ausparkzug
- ③ Fortschrittsbalken für noch zu fahrende Distanz

Ausparken (Längsparklücke)

Die Voraussetzungen zum Ausparken mit dem Parklenkassistenten müssen erfüllt werden »» **Seite 300.**

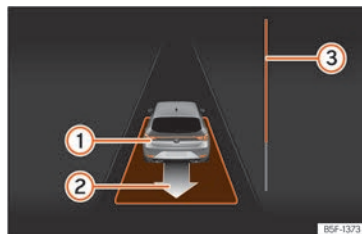
- Drücken Sie die Taste **P** im Infotainment-System, **☞ > Fahrerassistenz > Parklenkassistent**. Bei eingeschaltetem System, wird auf dem Bildschirm des Infotainment-Systems das Symbol **P** hervorgehoben.

- Betätigen Sie den Blinker für die Fahrbahnseite, auf der aus der Parklücke ausgeparkt werden soll.
- Legen Sie den Rückwärtsgang ein **oder** drücken Sie die Taste  im Infotainment-System.
- Lassen Sie das Lenkrad los **»»**  **in Einleitung zum Thema auf Seite 299.** Beachten Sie folgende Meldung: **Aktiver Lenkeingriff. Umgebung beobachten!** Während Sie Ihr Umfeld beobachten, geben Sie vorsichtig Gas bis maximal 7 km/h (4 mph). Beim Ausparken übernimmt das System **nur** die Lenkbewegung. **Sie als Fahrer bedienen das Gaspedal, ggf. die Kupplung und die Gangschaltung sowie die Bremse.**
- Fahren Sie rückwärts, bis das Dauertonsignal des ParkPilot ertönt; **ODER:** fahren Sie zurück, bis am Bildschirm des Kombi-Instruments die Anzeige zur Vorwärtsfahrt erscheint. Die Fortschrittsanzeige **»» Abb. 201**  zeigt den zurückzulegenden Abstand an **»» Seite 304.**
- Treten Sie auf das Bremspedal, bis die Lenkbewegungen des Parklenkassistenten beendet sind; **ODER:** betätigen Sie das Bremspedal, bis das Symbol  am Bildschirm des Kombi-Instruments erlöscht.
- Fahren Sie vorwärts, bis das Dauertonsignal des ParkPilot ertönt; **ODER:** fahren Sie vorwärts, bis am Bildschirm des Kombi-Instruments die Anzeige zur Rückwärtsfahrt erscheint. Der Parklenkassistent lenkt das Fahr-

zeug so lange beim Vorwärts- und Rückwärtsfahren, bis das Fahrzeug aus der Parklücke gefahren werden kann.

- Das Fahrzeug kann aus der Parklücke gefahren werden, wenn eine entsprechende Meldung am Bildschirm des Kombi-Instruments erscheint und ggf. ein akustisches Signal ertönt. Übernehmen Sie die Lenkung mit dem vom Parklenkassistenten eingeschlagenen Lenkwinkel.
- Fahren Sie das Fahrzeug unter Beobachtung des Verkehrs aus der Parklücke heraus.

Automatischer Bremsengriff des Parklenkassistenten

Der Parklenkassistent unterstützt den Fahrer in bestimmten Fällen mit einem automatischen Bremsengriff.

Die Verantwortung für rechtzeitiges Bremsen liegt immer beim Fahrer **»»** .

Automatischer Bremsengriff zum Vermeiden einer Geschwindigkeitsüberschreitung

Um zu vermeiden, dass die zulässige Geschwindigkeit von ca. 7 km/h (4 mph) beim Ein- und Ausparken nicht überschritten wird, kann ein automatischer Bremsengriff stattfinden. Der Ein- bzw. Ausparkvorgang kann

nach dem automatischen Bremsengriff fortgesetzt werden.

Der automatische Bremsengriff erfolgt höchstens einmal pro Ein- bzw. Ausparkvorgang. Beim erneuten Überschreiten der Geschwindigkeit von etwa 7 km/h (4 mph) wird der entsprechende Vorgang abgebrochen.

Selbstständiger Bremsengriff zur Vermeidung von Beschädigungen

Abhängig von bestimmten Bedingungen kann der Parklenkassistent das Fahrzeug vor einem Hindernis automatisch durch das Betätigen und kurzzeitige Halten des Bremspedals abbremsen **»»** . Im Anschluss muss der Fahrer das Bremspedal betätigen.

Ein automatischer Bremsengriff zur Schadensminderung beendet den Parkvorgang.

ACHTUNG

Der automatische Bremsengriff des Parklenkassistenten darf nicht dazu verleiten, ein Sicherheitsrisiko einzugehen. Das System kann die Aufmerksamkeit des Fahrers nicht ersetzen.

- Dem Parklenkassistenten sind systembedingte Grenzen gesetzt. Der automatische Bremsengriff kann in manchen Situationen nur eingeschränkt oder gar nicht funktionieren.
- Sie müssen jederzeit bereit sein, das Fahrzeug selbsttätig zu bremsen. **»»**

- Der automatische Bremsengriff endet nach etwa 1,5 Sekunden. Danach müssen Sie selbst das Fahrzeug bremsen.

Hilfssysteme zum Parken und Rangieren (Park Pilot)

Einleitung zum Thema

Diese Assistenzsysteme unterstützen Sie beim Einparken und Rangieren:

- **Einparkhilfe Plus** »» Seite 307. Es ist ein Assistent, der visuell und akustisch vor Hindernissen warnt, die vor und hinter dem Fahrzeug erkannt werden.
- **Einparkhilfe hinten** »» Seite 310. Dieser Assistent warnt durch Signaltöne vor im Heckbereich des Fahrzeugs erkannten Hindernissen.

⚠️ ACHTUNG

- Achten Sie durch direkten Blick auf das Verkehrsgeschehen und das Fahrzeugumfeld. Die Assistenzsysteme ersetzen nicht die Aufmerksamkeit des Fahrers. Die Verantwortung liegt stets beim Fahrer.
- Die Sensoren haben tote Bereiche, in denen weder Personen noch Objekte erfasst werden können. Achten Sie insbesondere auf Kinder und Tiere.

- Halten Sie jederzeit die Umgebung des Fahrzeugs im Blick: nutzen Sie dabei auch die Rückspiegel.

ⓘ VORSICHT

Die Funktionen der Einparkhilfe können durch verschiedene Faktoren, die Schäden am verursachen können, beeinträchtigt werden:

- Bestimmte Objekte werden unter Umständen vom System nicht erkannt oder dargestellt:
 - Absperrketten, Anhängerdeichseln, Stangen, Zäune, Pfosten oder feine Bäume.
 - Objekte oberhalb der Sensoren wie z. B. Wandvorsprünge
 - Objekte mit bestimmten Oberflächen oder Strukturen, wie z. B. Maschendrahtzäune oder Pulverschnee.
- Bestimmte Oberflächen von Gegenständen und Kleidung können die Signale von Ultraschallsensoren nicht reflektieren. Das System kann diese Gegenstände oder Personen, die solche Kleidungsstücke tragen, nicht erfassen oder nicht richtig erkennen.
- Die Signale der Sensoren können durch äußere Schallquellen beeinflusst werden. Dies kann verhindern, dass die Anwesenheit von Personen oder Objekten erkannt wird.

- Niedrige Hindernisse, die bereits durch eine Warnung gemeldet wurden, können beim Annähern aus dem Messbereich verschwinden und deswegen nicht mehr gemeldet werden. Unter gewissen Umständen können bestimmte Hindernisse, wie hohe Bordsteinkanten, die den Fahrzeugunterboden beschädigen könnten, nicht erkannt werden.
- Bei Nichtbeachtung der Warnungen der Einparkhilfe könnte das Fahrzeug erhebliche Schäden erleiden.
- Beschädigungen am Kühlergrill, Stoßfänger, Radlauf und Unterboden können die Sensoren verstellen. Dadurch können die Einparkhilfen beeinträchtigt werden. Funktion bei einem Fachbetrieb prüfen lassen.
- Falls die Größe des angebrachten Kennzeichens oder Kennzeichenträgers den dafür vorgesehenen Bereich übersteigt oder ein Kennzeichen verbogen oder verformt ist, können Erkennungsfehler auftreten oder die Sensoren in Ihrer Erkennungsleistung beeinträchtigt werden.

ℹ️ Hinweis

- Die Anzeige auf dem Bildschirm des Infotainment-Systems erscheint etwas zeitverzögert.
- In bestimmten Situationen kann das System warnen, obwohl sich kein Hindernis im Erfassungsbereich befindet:

- Raue Böden, Kopfsteinpflaster oder einem von Unkräutern überwucherter Boden.
- Externe Ultraschallquellen, wie andere Fahrzeuge, die mit Ultraschallgeräten ausgestattet sind.
- Starker Regen, Hagel, Schnee oder starke Fahrzeugabgase.
- Wenn das Nummernschild nicht bündig mit dem Stoßfänger abschließt.
- Bei Straßenkuppen.
- Um die korrekte Funktion zu garantieren, die Sensoren in den Stoßfängern sauber, schnee- und eisfrei halten und nicht durch Aufkleber oder andere Gegenstände abdecken.
- Wenn Sie die Sensoren mit Hochdruckgeräten oder Dampf reinigen, nicht direkt auf diese richten und immer einen Abstand von mehr als 10 cm einhalten.
- Einige an der Vorderseite des Fahrzeugs montierte Zubehörteile wie beispielsweise Kennzeichenträger mit Werbung können die Funktion der Parkhilfe beeinträchtigen.
- Wie empfehlen Ihnen, das Parken an einem verkehrsberuhigten Ort zu üben.
- Sie können die Lautstärke der die Tonhöhe der Signale und die Anzeige ändern »» Seite 311.
- Bei Fahrzeugen ohne Infotainment-System können diese Parameter von einem

SEAT-Vertragshändler oder einem Fachbetrieb geändert werden.

- Beachten Sie die Hinweise zum Fahren mit Anhänger »» Seite 311.

Einparkhilfe Plus*

Beschreibung



Abb. 202 Anzeige der Einparkhilfe auf dem Bildschirm des Infotainment-Systems.

Die **Einparkhilfe plus** unterstützt den Fahrer mit visuellen und akustischen Warnungen vor Hindernissen vor und hinter dem Fahrzeug.

Im Stoßfänger befinden sich Sensoren. Wenn sie ein Hindernis erkennen, weisen sie durch akustische und optische Signale im Infotainment-System darauf hin »» **Abb. 202**.

Bei Annäherung an ein Hindernis können Sie wissen, ob sich das Hindernis vorne oder hinten am Fahrzeug befindet indem Sie unterschiedliche Tonfrequenzen wählen.

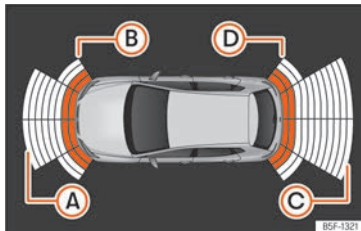
Der Darstellungsbereich beginnt etwa bei:

- Ⓐ 1,20 m
- Ⓑ 0,60 m
- Ⓒ 1,60 m
- Ⓓ 0,60 m

Je näher Sie dem Hindernis kommen, um so mehr nimmt die Frequenz der akustischen Signalen zu. Bei 0,30 m ist das Signal dauerhaft: Nicht weiterfahren!

Wenn der Abstand eingehalten wird, verringert sich die Lautstärke der Abstandswarnung nach etwa 2,5 Sekunden.

Bedienung der Einparkhilfe

Manuelles Ein- und Ausschalten der Einparkhilfe

- Tippen Sie auf die Funktionsfläche > **Fahrerassistenz > Einparkhilfe**.

Automatisches Einschalten der Einparkhilfe

- Rückwärtsgang einlegen.
- **ODER:** Wenn Sie mit einer Geschwindigkeit von weniger als 15 km/h (9 mph) vorwärts »

fahren und auf ein Hindernis stoßen, wird dieses, wenn es sich auf weniger als ca. 95 cm befindet, optisch erkannt oder aber akustisch, bei weniger als ca. 50 cm. Wenn das automatische Einschalten aktiviert ist, wird eine reduzierte Anzeige gezeigt.

- **ODER:** wenn das Fahrzeug eine bestimmte Strecke nach hinten rollt (etwa zwischen 10 und 20 cm je nachdem ob ein Hindernis erkannt wird oder nicht)

Automatisches Ausschalten der Einparkhilfe

- Fahren Sie schneller als 15 km/h (9 mph) vorwärts.
- **ODER:** legen Sie den Wählhebel in **P** in Fahrzeugen mit Automatikgetriebe.

Zeitweise Stummschaltung des Tons der Einparkhilfe

- Funktionsfläche  antippen.
- **ODER:** Schalten Sie die elektrische Parkbremse ein.

Änderung der verkleinerten Ansicht im Vollbildmodus

- Legen Sie den Rückwärtsgang ein, wenn Ihr Fahrzeug mit einer Rückfahrkamera ausgestattet ist.
- **ODER:** tippen Sie auf die Auto-Symbol der reduzierten Anzeige.
- **ODER:** wenn das Fahrzeug eine bestimmte Strecke nach hinten rollt (etwa zwischen 10 und 20 cm je nachdem ob ein Hindernis erkannt wird oder nicht).

Bild des Rückfahrassistenten ändern (Rear View Camera „RVC“)

- Rückwärtsgang einlegen.
- **ODER:** drücken Sie auf dem Bildschirm des Infotainment-Systems die Taste **RVC**¹⁾.

Beim Einschalten des Systems ertönt ein Bestätigungston und das Symbol in der Taste leuchtet auf.

Automatische Einschaltung

Beim automatischen Einschalten der **Einparkhilfe Plus** werden das Bild des Fahrzeugs und die Segmente am Bildschirm angezeigt. Diese Funktion steht immer zur Verfü-

gung, wenn der Nutzer sie nicht deaktiviert hat.

Sie funktioniert immer nur dann, wenn die Geschwindigkeit erstmalig unter 15 km/h (9 mph) fällt.

Wenn Sie sie über die Taste **P** im Infotainment-System ( > **Fahrerassistenz** > **Einparkhilfe**) ausschalten, müssen Sie zur automatischen Wiedereinschaltung eine der folgenden Aktionen durchführen:

- Zündung aus- und wieder einschalten.
- **ODER:** Schneller als ca. 15 km/h (9 mph) vorwärts fahren.
- **ODER:** Den Hebel in die Position **P** stellen und wieder herausnehmen.
- **ODER:** Die automatische Einschaltung im Infotainment-System aktivieren und deaktivieren.

Die automatische Aktivierung der Einparkhilfe kann wie folgt im Infotainment-System ein- und ausgeschaltet werden »» Seite 101:

- Zündung einschalten.
- Tippen Sie auf die Funktionsfläche  > **Fahrerassistenz** > **Einparkhilfe**.

¹⁾ Die Taste RVC wird nur angezeigt, wenn der Rückwärtsgang eingelegt ist.

- Wählen Sie **automatische Einschaltung**. Wenn das Kästchen markiert ist, ist die Funktion aktiviert.

Wenn es automatisch aktiviert wurde, wird nur ein Signalton ausgegeben, wenn sich die Hindernisse vorne in einem Abstand von weniger als ca. 50 cm befinden.

ⓘ VORSICHT

Die automatische Aktivierung der Einparkhilfe funktioniert nur, wenn Sie sehr langsam fahren. Wenn die Fahrweise nicht den Umständen angepasst wird, kann es zu Unfällen kommen und schwere Verletzungen verursachen.

Segmente in der optischen Anzeige



Abb. 203 Anzeige der Einparkhilfe auf dem Bildschirm des Infotainment-Systems.

Die optische Anzeige der Segmente funktioniert wie folgt:

- **Weiß Segmente:** Das Hindernis befindet sich mehr als ca. 30 cm entfernt, außerhalb des Fahrwegs oder in entgegengesetzter Fahrtrichtung. Diese werden ebenfalls angezeigt, wenn die elektronische Parkbremse aktiviert ist.
- **Gelbe Segmente:** Das Hindernis befindet sich im Fahrweg des Fahrzeugs und in mehr als etwa 30 cm Entfernung.
- **Rote Segmente:** Das Hindernis befindet sich in weniger als etwa 30 cm Entfernung.

Ein Stern signalisiert die vorgesehene Fahrbahn nach vorne oder zurück je nach eingeletem Gang.

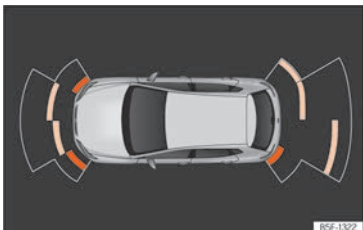
Wenn sich das Hindernis in Fahrtrichtung befindet, ertönt das entsprechende akustische Warnsignal.

Wenn das vorletzte Segment angezeigt wird, ist der Kollisionsbereich erreicht. Im Kollisionsbereich werden Hindernisse - auch außerhalb des Fahrwegs - rot dargestellt. Nicht weiterfahren! » » ⚠ in Einleitung zum Thema auf Seite 306, » » ⓘ in Einleitung zum Thema auf Seite 306 !

Anzeige und Signaltöne einstellen

Die Anzeigen und Signaltöne werden im Infotainment-System eingestellt: Funktionsfläche > Fahrerassistenz > Einparkhilfe:

Einstellungen

Automatische Einschaltung	On/off
Lautstärke vorn*	Lautstärke im vorderen und seitlichen Bereich
Lautstärke hinten*	Lautstärke im hinteren Bereich.
Lautstärke verringern	Bei eingeschalteter Einparkhilfe verringert sich die Lautstärke der Audioquelle je nach gewählter Option.

Fehleranzeigen

Erscheint auf dem Kombi-Instrument der Einparkhilfe eine Meldung zu einem Fehler oder Schaden, liegt eine Störung vor.

Wenn die Störung beim Ausschalten der Zündung noch immer vorhanden ist, wird beim nächsten Einschalten der Einparkhilfe nicht mehr darauf hingewiesen.

Wenn ein Sensor hinten defekt ist, werden nur noch Hindernisse im Bereich **(A)** und **(B)** angezeigt » » **Abb. 202**. Wenn ein Sensor vorn » »

defekt ist, werden nur noch Hindernisse in den Bereichen **C** und **D** angezeigt. Es erscheint das Symbol **A**.

Wir empfehlen, eine Fachwerkstatt aufzusuchen, um die Störung beheben zu lassen.

Fahren mit Anhänger

Bei Fahrzeugen mit werksseitig montierter Anhängerkupplung, wenn der Anhänger verbunden ist, werden die hinteren Sensoren nicht aktiviert, wenn der Rückwärtsgang eingelegt oder die Taste **P_R** im Infotainment-System gedrückt wird (**↩** > **Fahrerassistenz** > **Einparkhilfe**). Daher werden die möglichen Objekte hinter bzw. entlang des Fahrzeugs weder am Bildschirm noch durch akustische Signale angezeigt.

Am Bildschirm werden die Objekte nur im vorderen Teil erkannt und angezeigt und die Anzeige des Fahrwegs wird ausgeblendet.

Rangier-Bremshilfe*

Die Notbremsfunktion dient dazu, Schäden, die durch mögliche Kollisionen verursacht werden können, zu reduzieren.

Je nach Ausstattung wird, wenn die Einparkhilfe aktiviert ist, die Notbremsfunktion durch die Bremsfunktion während des Parkvorgangs

aktiviert, wenn ein Hindernis mit Kollisionsgefahr auf der Fahrstrecke erkannt wird, ganz egal in welcher Fahrtrichtung.

Diese Bremsung tritt nicht ein, wenn die Aktivierung der Einparkhilfe automatisch durchgeführt wurde. Die Rangierbremsfunktion arbeitet bei Rangiergeschwindigkeiten zwischen 2,5-7 km/h (1,5-4 mph) für den Frontbereich und zwischen 1,5-7 km/h (1-4 mph) für den Heckbereich.

Nach einer Bremsung bleibt die Rangierbremsfunktion auf einer Strecke von 5 Metern in gleicher Fahrtrichtung inaktiv. Nach Gangwechsel oder nach Positionswechsel des Wählhebels, wird diese Funktion wieder aktiviert. Es gelten die Einschränkungen der Einparkhilfe.

Die Rangierbremsfunktion wird im Infotainment-System eingestellt: Funktionsfläche **↩** > **Fahrerassistenz** > **Einparkhilfe**.

Vorübergehende Deaktivierung der Notbremsung

- Bei Deaktivierung der Funktion mit der Taste **Rangierbremsfunktion** am Bildschirm der **Einparkhilfe** des Infotainment-Systems.
- Beim Öffnen eine der Fahrzeurtüren, Kofferraum oder Motorhaube.

Einparkhilfe hinten*

Beschreibung

Die **Einparkhilfe hinten** ist eine optische und akustische Einparkhilfe, die Sie vor Hindernissen *hinter* dem Fahrzeug warnt.

Im hinteren Stoßfänger befinden sich Sensoren. Wenn diese ein Hindernis erkennen, werden Sie durch akustische und optische Signale im Infotainment-System darauf hingewiesen.

Achten Sie besonders darauf, dass die Sensoren nicht durch Aufkleber, Ablagerungen, Schmutz oder ähnliches verdeckt werden, da diese die Funktion des Systems beeinträchtigen können. Hinweise zur Reinigung **»» Seite 381**.

Die ungefähre Reichweite der hinteren Sensoren beginnt bei:

- Seitlicher Bereich: 0.60 m
- Mittlerer Bereich: 1.60 m

Je näher Sie dem Hindernis kommen, um so mehr nimmt die Frequenz der akustischen Signalen zu. Bei ca. 0,30 m ist das Signal dauerhaft: Nicht weiterfahren! **»» **A** in Einleitung zum Thema auf Seite 306, **»» **I** in Einleitung zum Thema auf Seite 306!****

Wenn der Abstand eingehalten wird, verringert sich die Lautstärke der Abstandswarnung nach etwa 2,5 Sekunden.

Einparkhilfe einschalten

- Rückwärtsgang einlegen.

Einparkhilfe ausschalten

- Fahren Sie schneller als 15 km/h (9 mph) vorwärts.
- **ODER:** legen Sie den Wählhebel in **P**, **N** oder **D** in Fahrzeugen mit Automatikgetriebe.

Anzeige und Signaltöne einstellen

Die Anzeigen und Signaltöne werden im Infotainment-System eingestellt: Funktionsfläche  > **Fahrerassistenz** > **Parkassistenz**.

Einstellungen	
Lautstärke hinten*	Lautstärke im hinteren Bereich.
Lautstärke verringern	Bei eingeschalteter Einparkhilfe verringert sich die Lautstärke der Audioquelle je nach gewählter Option.

Fehleranzeigen

Erscheint auf dem Kombi-Instrument der Einparkhilfe eine Meldung zu einem Fehler oder Schaden, liegt eine Störung vor.

Wenn die Störung beim Ausschalten der Zündung noch immer vorhanden ist, wird beim nächsten Einschalten der Einparkhilfe nicht mehr darauf hingewiesen.

Wir empfehlen, eine Fachwerkstatt aufzusuchen, um die Störung beheben zu lassen.

Anhängevorrichtung

Bei Fahrzeugen mit werkseitig montierter Anhängerkupplung, wenn der Anhänger verbunden ist, wird die Parkhilfe nicht aktiviert, wenn der Rückwärtsgang eingelegt wird.

Rückfahrassistent (Rear View Camera)*

Bedienungs- und Sicherheitshinweise

ACHTUNG

- Die Rückfahrkamera ermöglicht keine genaue Berechnung des Abstands von Hindernissen und kann auch die Beschränkungen des Systems nicht überwinden, weshalb ihre fahrlässige oder unkonzentrierte Nutzung Unfälle und schwere Verletzungen verursachen könnte. Der Fahrer muss stets die Umgebung überwachen, um die Fahrsicherheit zu gewährleisten.

- Die Kameralinse vergrößert und verzerrt das Blickfeld und kann Objekte gegenüber der Wirklichkeit verändert und ungenau darstellen. Die Distanzwahrnehmung wird ebenfalls verzerrt.

- Aufgrund der Bildschirmauflösung oder aufgrund der Lichtbedingungen können Gegenstände nicht oder verschwommen dargestellt werden. Beachten Sie Masten, Zäunen, Gittern oder Bäumen geringer Dicke, da sie das Fahrzeug beschädigen könnten, ohne auf dem Bildschirm erkannt zu werden.

- Der Rückfahrassistent hat tote Winkel, in denen weder Personen noch Gegenstände dargestellt werden können. Beobachten Sie immer aufmerksam das Umfeld des Fahrzeugs.

- Das System kann die Aufmerksamkeit des Fahrers nicht ersetzen. Überwachen Sie stets das Parkmanöver und die Umgebung des Fahrzeugs.

- Lassen Sie sich von den Bildern, die im Bildschirm angezeigt werden, nicht vom Verkehrsgeschehen ablenken.

- Die Bilder sind nur zweidimensional. Es können beispielsweise vorragende Gegenstände oder Vertiefungen der Fahrbahn nur schwierig oder überhaupt nicht erkannt werden.

- Die Beladung des Fahrzeugs verändert die Darstellung der Orientierungslinien. Die von ihnen dargestellte Breite verringert sich bei zunehmender Beladung. Achten



Sie auf die Umgebung des Fahrzeugs, wenn der Innenraum oder der Gepäckraum beladen sind.

- In folgenden Situationen werden Gegenstände oder andere Fahrzeuge näher oder entfernter dargestellt, als dies tatsächlich der Fall ist. Seien Sie besonders aufmerksam:
 - Wenn Sie von einer waagerechten Fläche auf eine Steigung oder in ein Gefälle fahren und umgekehrt.
 - Wenn das Fahrzeug zu sehr beladen ist.
 - Wenn sich das Fahrzeug Gegenständen nähert, die sich nicht auf dem Boden befinden oder über deren Bodenabstützung vorragen. Diese können bei einer Rückwärtsfahrt auch aus dem Winkel der Kamera verschwinden.

Hinweis

- Es ist wichtig, besonders vorsichtig und aufmerksam zu sein, wenn der Fahrer nicht mit dem System vertraut ist.
- Am Rückfahrassistenten verschwinden die Bezugslinien, wenn die Heckklappe geöffnet ist.

Einleitung zum Thema

Eine Kamera im hinteren Stoßfänger unterstützt den Fahrer beim Rückwärtseinparken oder Rangieren »» Seite 258.

Das von der Kamera aufgenommene Bild wird zusammen mit projizierten Orientierungslinien auf dem Bildschirm des Infotainmentsystems angezeigt. Im unteren Teil ist ein Teil des Stoßfängers zu sehen, der dem Fahrer als Referenz dient.

Modi des Rückfahrassistenten

Je nach Ausstattung sind folgende Modi verfügbar:

- **Querparklücke:** Rückwärtseinparken quer zur Fahrbahn.
- **Assistenzfunktion zum Einhängen eines Anhängers:** unterstützt die Ankopplung eines Anhängers.
- **Querverkehr:** der Verkehr in Querrichtung wird überwacht.

Ein- und Ausschalten

Rückfahrassistenten einschalten

- Rückwärtsgang einlegen.
- **ODER:** wählen Sie im Infotainment-System  > **Fahrerassistenz > Einparkhilfe.**

Rückfahrassistenten ausschalten

Fahren Sie vorwärts mit mindestens 15 km/h (9 mph).

Bildschirmanzeige

Die Funktionen und Darstellungen des Systems können je nach Ausstattung abweichen.

Die Bildanzeige des Assistenten ändert sich, wenn die werkseitig eingebaute Anhängervorrichtung elektrisch mit einem Anhänger verbunden ist »» Seite 322.

Funktionen und Symbole des Rückfahrassistenten

Mit eingeschaltetem Rückfahrassistenten können die Einstellungen über die Funktionsflächen vorgenommen werden. Einige Einstellungen sind nur je nach Ausstattung möglich.

 Die aktuelle Anzeige verlassen

 Zur Querparklücke wechseln »» Seite 313

 Zur Assistenzfunktion zum Einhängen eines Anhängers wechseln

 Zum Querverkehr wechseln

 Anzeige einstellen: Helligkeit, Kontrast und Farbe

 Zur Einparkhilfe wechseln »» Seite 306

Anzeige der Einparkhilfe einblenden/ausblenden

Orientierungslinien

Grüne horizontale Linien: Verlängerung des Fahrzeugs.

Gelbe Linien: Fahrbahn des Fahrzeugs basierend auf dem Winkel des Lenkradeinschlags.

Assistenzfunktion zum Einhängen eines Anhängers

Bei Fahrzeugen mit werksseitig eingebauter Anhängervorrichtung kann sich das Fahrzeug mit dieser Funktion der Anhängerdeichsel nähern.

Im Infotainment-System werden Hilfslinien angezeigt.

Grüne Linien: Abstand zur Anhängervorrichtung. Der Abstand zwischen den Linien entspricht ca. 0,25 m.

Orangefarbene Linien: Berechnete Richtung der Anhängervorrichtung in Abhängigkeit von der Lenkraddrehung.

Querverkehr

Diese Anzeige hilft dabei, den Verkehr hinter dem Fahrzeug zu überwachen und kann beispielsweise verwendet werden, um aus Garagen oder engen Ausgängen heraus zu fahren.

Voraussetzungen

Zum Einparken mit dem Rückfahrassistenten müssen folgende Voraussetzungen erfüllt sein:

- Eine Geschwindigkeit von ca. **15 km/h (9 mph)** nicht überschreiten.
- Breite der Parklücke: **Fahrzeugbreite + 0,15 m** (ohne Spiegel).

Damit ein wirklichkeitstreuere Bild angezeigt wird, müssen folgende Voraussetzungen erfüllt sein:

- Die Heckklappe ist geschlossen.
- Das Umfeld ist eine ebene Oberfläche.
- Das Fahrzeug ist nicht zu sehr im hinteren Bereich beladen.

Quer einparken





Abb. 204 Anzeige auf dem Bildschirm des Infotainment-Systems: einparken mit dem Rückfahrassistenten.

Legende zu **Abb. 204**:

- A** Eine Parklücke suchen
- B** Die ausgewählte Parklücke ansteuern
- C** Das Fahrzeug in die Parklücke zentrieren
- 1** Fahrbahn
- 2** Parklücke
- 3** Seitliche Begrenzung der Parklücke
- 4** Hintere Begrenzung der Parklücke

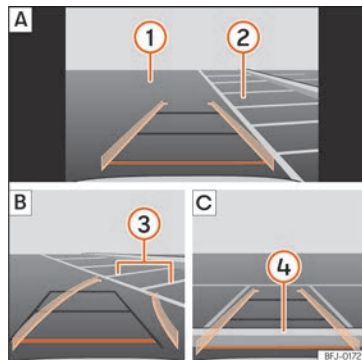
»

Einparken

- Wählen Sie im Infotainment-System  > **Fahrerassistenz > Einparkhilfe** bevor Sie vor der ausgewählten Parklücke vorbeifahren.
- Mit eingeschaltetem und funktionsfähigem Rückfahrassistenten drücken Sie die Funktionsfläche .
- Bringen Sie das Fahrzeug vor die Parklücke **»» Abb. 204 (2) [A]**.
- Fahren Sie rückwärts und drehen Sie das Lenkrad so, dass die gelben Linien in die Parklücke weisen. Die grünen und gelben Linien müssen mit den seitlichen Begrenzungslinien übereinstimmen **(3) [B]**.
- Halten Sie das Fahrzeug an, wenn die rote Linie die hintere Begrenzung erreicht hat **(4) [C]**.

Problembeseitigung

Das System verhält sich anders als erwartet

Das kann verschiedene Ursachen haben:

- Die Kamera ist verschmutzt **»» Seite 381**. Neben Schmutz und Schnee kann die Sichtbarkeit der Kamera durch Reinigungsmittelreste oder durch eine Beschichtung beeinträchtigt werden.
- Die Systemvoraussetzungen müssen erfüllt sein **»» Seite 313**.

- Die Kamera ist mit Wasser bedeckt.
- Die werksseitig eingebaute Anhängervorrichtung ist elektrisch mit einem Anhänger verbunden **»» Seite 322**.
- Das Fahrzeug weist im Bereich der Kamera irgendeinen Schaden auf, z. B. durch einen Stoß beim Einparken.
- Das Sichtfeld der Kamera wird durch ein Zubehörteil blockiert, z. B. ein Fahrradträgersystem.
- Es wurden Änderungen am Lack im Bereich der Kamera oder bauliche Veränderungen vorgenommen, z. B. am Fahrwerk.

Kamera ohne Sicht, Meldung zu einem Schaden, das System wird ausgeschaltet

- Reinigen Sie die Kamera oder entfernen Sie eventuelle Aufkleber oder Zubehörteile **»» Seite 381**.
- Überprüfen Sie sichtbare Schäden.

Lösungsvorschlag

- Schalten Sie das System vorübergehend aus.
- Überprüfen Sie, ob eine der oben genannten Ursachen vorliegt.
- Sobald die Ursache des Problems behoben ist, können Sie das System wieder einschalten.

Anhängervorrichtung und Anhänger*

Fahren mit Anhänger

Einleitung zum Thema

Beachten Sie die landesspezifischen Bestimmungen zum Anhängerbetrieb und der Verwendung einer Anhängervorrichtung.

Das Fahrzeug ist in erster Linie zur Beförderung von Personen entwickelt worden, es kann allerdings auch mit einem Anhänger betrieben werden, wenn am Fahrzeug die entsprechende Vorrichtung vorhanden ist. Diese zusätzliche Anhängelast hat Auswirkungen auf die Haltbarkeit, den Kraftstoffverbrauch und die Leistung des Fahrzeugs und kann unter Umständen die Service-Intervalle verkürzen.

Das Fahren mit einem Anhänger ist nicht nur eine erhöhte Belastung für das Fahrzeug, sondern bedeutet auch eine höhere Konzentration des Fahrers.

Im Winter sind am Fahrzeug und **auch** am Anhänger Winterreifen aufzuziehen.

Maximal zulässige Deichselstützlast

Die *maximal* zulässige Stützlast der Anhängerdeichsel auf dem Kugelkopf der Anhängervorrichtung beträgt **80 kg**.

Fahrzeuge mit Start-Stopp-System

Wenn ihr Fahrzeug mit einer werksseitig oder nachträglich von SEAT montierten Anhängervorrichtung ausgestattet ist, funktioniert des Start-Stopp-System wie gewohnt. Es sind keine Besonderheiten zu berücksichtigen.

Erkennt das System den Anhänger nicht oder ist die Anhängervorrichtung nicht von SEAT nachträglich eingebaut worden, ist das Start-Stopp-System durch Drücken der entsprechenden Taste im unteren Bereich der Mittelkonsole auszuschalten, bevor mit Anhänger gefahren wird, und es muss über die gesamte Fahrstrecke ausgeschaltet bleiben »» ⚠.

Fahrzeug mit Fahrprofilauswahl

Wenn sie mit einem Anhänger fahren möchten, sollten Sie vom Fahrprofil **Eco** absehen. Es wird die Auswahl einer der anderen Fahrprofile vor Beginn des Anhängerbetriebs empfohlen.

Anhängelast / Stützlast

Die zulässige Anhängelast darf nicht überschritten werden. Wenn Sie die zulässige Anhängelast nicht voll ausnutzen, können Sie entsprechend größere Steigungen befahren.

Die angegebenen Anhängelasten gelten nur für **Höhen** bis 1.000 m über dem Meeresspiegel. Da aufgrund steigender Höhenlage die Motorleistung sinkt und damit auch die Steigfähigkeit abnimmt, sinkt auch die zulässige Anhängelast entsprechend. Für jede weitere angefangene 1.000 m Höhe muss das Gewicht um 10 % verringert werden. Die **zulässige Stützlast** auf dem Kugelkopf der Anhängervorrichtung sollten Sie möglichst ausnutzen, aber **nicht** überschreiten.

⚠ ACHTUNG

Verwenden sie den Anhänger niemals zur Beförderung von Personen, da Sie deren Leben gefährden würden, außerdem kann es verboten sein.

⚠ ACHTUNG

Die unsachgemäße Verwendung der Anhängervorrichtung kann Verletzungen und Unfälle verursachen.

- **Verwenden Sie die Anhängervorrichtung nur, sofern sie sich im perfekten Zustand befindet und korrekt befestigt ist.**
- **Nehmen Sie keine Änderungen oder Reparaturen an der Anhängervorrichtung vor.**
- **Zur Verringerung des Verletzungsrisikos bei Kollisionen im Heck und zur Vermeidung von Verletzungen von Fußgängern und Radfahrern beim Einparken schwenken Sie die Anhängerkupplung ein oder bauen Sie sie** »»

ab, wenn Sie den Anhänger nicht benötigen.

- Montieren Sie niemals eine Anhängervorrichtung mit „Gewichtsverteilung“ oder „Lastausgleich“. Das Fahrzeug ist nicht für diese Art Anhängervorrichtung ausgelegt. Die Anhängervorrichtung könnte ausfallen und der Anhänger könnte sich vom Fahrzeug lösen.

ACHTUNG

Der Anhängerbetrieb und der Transport von schweren und großen Gegenständen kann das Fahrverhalten ändern und Unfälle verursachen.

- Befestigen Sie immer die Last mit geeigneten und im guten Zustand befindlichen Befestigungsriemen oder -gurten.
- Passen Sie die Geschwindigkeit und den Fahrstil immer an die Sicht-, Wetter-, Fahrbahn- und Verkehrsverhältnisse an.
- Anhänger mit einem hohem Schwerpunkt sind kippanfälliger als jene mit niedrigem Schwerpunkt.
- Vermeiden Sie plötzliche Brems- und Fahrmanöver.
- Seien Sie besonders vorsichtig bei Überholmanövern.
- Reduzieren Sie sofort die Geschwindigkeit, wenn Sie auch nur die geringste Pendelbewegung des Anhängers bemerken.

- Mit einem Anhänger nicht schneller als 80 km/h bzw. 50 mph (in Ausnahmefällen auch 100 km/h bzw. 60 mph) fahren. Das gilt auch für Länder, in denen höhere Geschwindigkeiten zulässig sind. Beachten Sie die für den Anhängerbetrieb zulässige Höchstgeschwindigkeit des jeweiligen Landes, diese könnte geringer sein als für Fahrzeuge ohne Anhänger.
- Versuchen Sie keinesfalls, das Gespann durch Beschleunigen zu „stabilisieren“.

ACHTUNG

Wenn die Anhängervorrichtung nicht von einer SEAT-Werkstatt nachträglich montiert wurde, ist grundsätzlich das Start-Stopp-System von Hand auszuschalten, wenn mit dem Anhänger gefahren wird. Andernfalls könnte ein Defekt in der Bremsanlage auftreten und infolgedessen ein Unfall und schwere Verletzungen verursacht werden.

- Schalten Sie immer das Start-Stopp-System von Hand ab, wenn sie einen Anhänger an die Anhängervorrichtung eingehängt haben, die nicht von SEAT montiert wurde.

Hinweis

- Bevor ein Anhänger ein- oder ausgehängt wird, ist die Diebstahlwarnanlage auszuschalten »» Seite 106. Andernfalls kann der Neigungssensor die Diebstahlwarnanlage ungewollt aktivieren.

- Fahren Sie während der ersten 1000 km nicht mit Anhänger »» Seite 251.
- Wenn eine abnehmbare und schwenkbare Anhängerkupplung vorhanden ist, darf diese bei Nichtbenutzung nicht angebaut werden. Bei einer Heckkollision kann die Anhängerkupplung größere Schäden verursachen.
- Einige nachträglich montierte Anhängervorrichtungen verdecken die hintere Abschleppöse. In diesen Fällen kann die Abschleppöse nicht zum Anschleppen oder Abschleppen anderer Fahrzeuge verwendet werden. Aus diesem Grund sollten Sie immer die abgebaute Anhängerkupplung des Fahrzeugs aufbewahren, wenn Sie Ihr Fahrzeug nachträglich mit einer Anhängervorrichtung ausgerüstet haben.

Technische Voraussetzungen

Fahrzeugen die **werksseitig** mit einer Anhängervorrichtung ausgerüstet wurden, erfüllen alle technischen und gesetzlichen Bestimmungen für den Anhängerbetrieb »» Seite 322.

Wenn das **Fahrzeug nachträglich** mit einer Anhängervorrichtung ausgerüstet wird, darf nur eine für die max. zulässige Anhängelast zugelassene Anhängervorrichtung eingebaut werden. Die Anhängervorrichtung muss für das Fahrzeug und den Anhänger geeignet

und muss korrekt am Fahrgestell befestigt sein. Verwenden Sie nur von SEAT für dieses Fahrzeug zugelassene Anhängervorrichtungen. Prüfen und beachten Sie immer die Hinweise des Herstellers der Anhängervorrichtung.

Am Stoßfänger montierte Anhängervorrichtung

Montieren Sie niemals eine Anhängervorrichtung am Stoßfänger oder an der Stoßfängerbefestigung. Die Anhängervorrichtung darf die Stoßfängerkonstruktion nicht beeinträchtigen. Nehmen Sie keine Änderungen oder Reparaturen an der Abgas- oder Bremsanlage vor. Prüfen Sie regelmäßig die Anhängervorrichtung auf korrekte Befestigung.

Motorkühlsystem

Der Anhängerbetrieb ist eine große Belastung für den Motor und die Kühlanlage. Die Kühlanlage muss ausreichend mit Kühlmittel befüllt und für die zusätzliche Belastung im Anhängerbetrieb vorbereitet sein.

Anhängerbremse

Beachten Sie die gültigen Bestimmungen, wenn der Anhänger über eine eigene Bremsanlage verfügt. Schließen Sie niemals die Bremsanlage des Anhängers an die Bremsanlage des Fahrzeugs an.

Abschleppseil

Immer zwischen Fahrzeug und Anhänger ein Abreißseil verwenden »» Seite 317.

Anhängerrückleuchten

Rückleuchten am Anhänger müssen den gesetzlichen Vorschriften entsprechen »» Seite 317.

Niemals die Anhängerrückleuchten direkt mit der elektrischen Anlage des Fahrzeugs verbinden. Wenn Sie sich nicht sicher sind, ob der Anhänger elektrisch ordnungsgemäß angeschlossen ist, wenden Sie sich an einen Fachbetrieb. SEAT empfiehlt dazu einen SEAT-Händler aufzusuchen.

Außenspiegel

Wenn Sie mit den serienmäßigen Außenspiegeln nicht den Bereich hinter dem Anhänger einsehen können, sind zusätzliche Außenspiegel entsprechend den jeweiligen Landesbestimmungen zu installieren. Die Außenspiegel sind vor Beginn des Fahrbetriebs einzustellen und müssen eine ausreichende Sicht gewährleisten.

⚠ ACHTUNG

Bei einer unsachgemäß montierten oder ungeeigneten Anhängervorrichtung könnte sich der Anhänger vom Fahrzeug lösen und schwere Verletzungen verursachen.

ⓘ VORSICHT

- Wenn die Rückleuchten des Anhängers nicht korrekt angeschlossen sind, kann die Fahrzeugelektronik beschädigt werden.
- Wenn der Anhänger zu viel Strom verbraucht, kann die Fahrzeugelektronik beschädigt werden.
- Niemals die elektrische Anlage des Anhängers direkt mit den elektrischen Anschlüssen der hinteren optischen Gruppen oder anderen Stromquellen verbinden. Nur geeignete Anschlüsse zur Stromversorgung des Anhängers verwenden.

Anhänger anhängen und verbinden



Abb. 205 Schematische Darstellung: Zuweisung der Steckverbinderstifte für Anhängerstrom.

Stift	Bedeutung
1	Blinker links

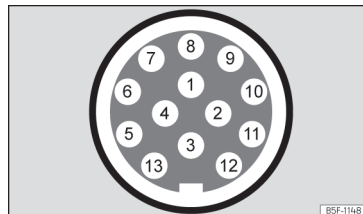

Stift	Bedeutung
2	Nebelschlussleuchte
3	Masse für die Stifte 1, 2, 4, 5, 6, 7 und 8
4	Blinker rechts
5	Rückleuchte rechts
6	Bremslicht
7	Rückleuchte links
8	Rückfahrleuchte
9	Permanent positiv
10	Plus Ladekabel
11	Masse für Stift 10
12	Nicht zugewiesen
13	Masse für Stift 9

Anhängerkoppelstelle

Zur Verbindung zwischen ziehendem Fahrzeug und Anhänger besitzt Ihr Fahrzeug eine 13-polige Steckdose. Bei eingeschaltetem Motor erhalten die elektrischen Verbraucher des Anhängers Spannung über den elektrischen Anschluss (Stift 9 und Stift 10 der Anhänger-Steckdose).

Wenn das System eine Verbindung mit einem Anhänger erkennt, erhalten die elektrischen Verbraucher des Anhängers Strom über die Verbindung (Pin 9 und Pin 10). Stift 9 weist

permanenten Pluspol auf. Auf diese Weise arbeitet die Anhängerinnenbeleuchtung. Die elektrischen Verbraucher, wie beispielsweise ein Kühlschrank in einem Wohnwagen, werden **nur** bei laufendem Motor mit Spannung versorgt (über Stift 10)

Um die elektrische Anlage nicht zu überlasten, dürfen die Massekabel der Stifte 3, 11 und 13 nicht kurzgeschlossen werden.

Wenn der Anhänger einen **7-poligen Stecker** aufweist, ist ein entsprechendes Adapterkabel zu verwenden. In diesem Fall ist die Funktion von Stift 10 nicht verfügbar.

Abschleppseil

Das Abschleppseil muss immer gut am ziehenden Fahrzeug befestigt und muss lang genug sein, damit Kurven problemlos durchfahren werden können. Das Seil darf allerdings während der Fahrt nicht am Boden schleifen.

Anhängerrückleuchten

Stellen Sie sicher, dass die Rückleuchten des Anhängers funktionieren und die gesetzlichen Bestimmungen erfüllt werden. Wenn Sie den Anhänger an das werkseitig montierte System anschließen und die Nebelschlussleuchte einschalten, erlischt die Nebelschlussleuchte des Zugfahrzeugs und schaltet die Nebelschlussleuchte des Anhängers ein.

In die Diebstahlwarnanlage integrieren

Der Anhänger wird in die Diebstahlwarnanlage integriert, wenn folgende Bedingungen erfüllt werden:

- Das Fahrzeug ist serienmäßig mit einer Diebstahlwarnanlage und einer Anhängervorrichtung ausgestattet.
- Der Anhänger ist elektrisch mit dem ziehenden Fahrzeug über die Anhängersteckdose verbunden.
- Die elektrische Anlage des Fahrzeugs und des Anhängers befinden sich im perfekten Zustand und weisen keine Defekte oder Beschädigungen auf.
- Das Fahrzeug ist mit dem Schlüssel verriegelt worden und die Diebstahlwarnanlage ist aktiv.

Wenn das Fahrzeug verriegelt ist, spricht die Diebstahlwarnanlage an, sobald die elektrische Verbindung zum Anhänger unterbrochen wird.

Bevor ein Anhänger ein- oder ausgehängt wird, ist die Diebstahlwarnanlage auszuschalten. Andernfalls kann der Neigungssensor die Diebstahlwarnanlage ungewollt aktivieren.

Anhänger mit LED-Rückleuchten

Anhänger mit Rückleuchten mit Leuchtdioden (LED) können aus technischen Gründen nicht

in die Diebstahlwarnanlage eingebunden werden.

Bei verriegeltem Fahrzeug löst der Alarm nicht aus, wenn die elektrische Verbindung zum Anhänger unterbrochen wird, wenn der Anhänger über Rückleuchten mit Leuchtdioden verfügt.

⚠ ACHTUNG

Wenn die Kabel in ungeeigneter oder falscher Weise angeschlossen werden, könnte dies zu einer übermäßigen Stromaufnahme durch den Anhänger führen, was wiederum Störungen in der gesamten elektrischen Anlage des Fahrzeugs sowie Unfälle und schwere Verletzungen verursachen könnte.

- Lassen Sie Arbeiten an der elektrischen Anlage ausschließlich von einem Fachbetrieb durchführen.
- Niemals die elektrische Anlage des Anhängers direkt mit den elektrischen Anschlüssen der hinteren optischen Gruppen oder anderen Stromquellen verbinden.

⚠ ACHTUNG

Der Kontakt zwischen den Stiften des Anhängersteckers kann Kurzschlüsse, eine Überlastung der elektrischen Anlage oder einen Defekt an der Beleuchtungsanlage verursachen und folglich zu Unfällen oder schweren Verletzungen führen.

- Schließen Sie niemals die Stifte des Anhängersteckers kurz.
- Lassen Sie die Reparatur verbogener Steckerstifte von einem Fachbetrieb vornehmen.

ⓘ VORSICHT

Ein mit dem Stützrad oder auf den Anhängerstützen abgestellter Anhänger darf nicht am Fahrzeug angekuppelt bleiben. Wenn sich das Fahrzeug hebt oder senkt, beispielsweise infolge einer Änderung der Zuladung oder einer Reifenpanne, wird die Anhängervorrichtung und der Anhänger stärker beansprucht und das Fahrzeug und der Anhänger könnten beschädigt werden.

ⓘ Hinweis

- Bei Funktionsstörungen der elektrischen Anlage des Fahrzeugs oder des Anhängers sowie der Diebstahlwarnanlage lassen Sie diese von einem Fachbetrieb überprüfen.
- Nimmt das Anhängerzubehör bei abgeschaltetem Motor Strom über die Anhängersteckdose auf, entlädt sich die Batterie
- Bei geringem Ladezustand der 12-Volt-Fahrzeuggatterie wird die elektrische Verbindung zum Anhänger automatisch unterbrochen.

Anhänger beladen

Technisch maximal zulässige Anhängelast und Stützlast

Die technisch maximal zulässige Anhängelast ist die Last, die das Fahrzeug ziehen kann »» ⚠. Die Stützlast ist die Last, die in von oben senkrecht auf die Anhängerkupplung wirkt.

Die Angaben zur Anhängelast und zur Stützlast auf dem Typenschild der Anhängervorrichtung sind nur Richtwerte. Die fahrzeugbezogenen Werte, die oftmals *kleiner* als o.a. Werte sind, befinden sich in den Fahrzeugpapieren. Die Angaben in den amtlichen Fahrzeugpapieren haben stets Vorrang.

Zugunsten der Sicherheit im Fahrbetrieb empfiehlt SEAT, stets die max. zulässige **Stützlast** möglichst weit auszunutzen »» Seite 315. Eine zu geringe Stützlast beeinträchtigt das Fahrverhalten des Gespanns.

Die Vertikallast belastet die Hinterachse stärker und verringert die Nutzlast des Fahrzeugs.

Gespanngewicht

Das Gespanngewicht ist die Summe der tatsächlichen Gewichte des Fahrzeugs und des Anhängers.

In einigen Ländern sind die Anhänger in Kategorien eingeteilt. SEAT empfiehlt, sich bei einem Fachbetrieb zu erkundigen, welche Anhänger für das Fahrzeug geeignet sind. »»

Anhänger beladen

Das Gespann muss ausgewogen sein. Dazu ist maximal zulässige Stützlast auszunutzen und die Last gleichmäßig im Anhänger zu verteilen.

- Zuladung auf dem Anhänger so verteilen, dass sich schwere Gegenstände möglichst nahe an oder über der Achse befinden.
- Anhängelast korrekt befestigen.

Reifenfülldruck

Der Reifenfülldruck der Anhängerräder wird vom Anhänger-Hersteller vorgegeben.

Befüllen Sie im Anhängerbetrieb die Reifen auf den max. zulässigen Fülldruck »» Seite 367.

ACHTUNG

Die Überschreitung der zulässigen Achslast, des zulässigen Stützlast, des zulässigen Gesamtgewichts des Fahrzeugs oder des Gespanns kann Unfälle und schwere Verletzungen verursachen.

- Die angegebenen Werte niemals überschreiten.
- Das tatsächliche Gewicht auf Vorder- und Hinterachse darf die jeweilige zulässige Achslast nicht überschreiten. Das vordere und hintere Fahrzeuggewicht darf das zulässige Gesamtgewicht nicht überschreiten.

ACHTUNG

Ein Verschieben der Last kann die Stabilität und die Sicherheit des Gespanns gefährden, was zu Unfällen und schweren Verletzungen führen könnte.

- Der Anhänger ist immer korrekt zu beladen.
- Befestigen Sie immer die Last mit geeigneten und im guten Zustand befindlichen Befestigungsriemen oder -gurten.

Fahren mit Anhänger

Scheinwerfer einstellen

Beim Anhängerbetrieb kann sich das Fahrzeugvorderteil anheben und der restliche Verkehr geblendet werden.

Besonderheiten des Anhängerbetriebs

- Bei einem Anhänger mit **Aufauffremse**, zunächst *sanft* und dann *kräftig* bremsen. Auf diese Weise werden ruckartige Stöße infolge Blockierung der Anhängerräder vermieden.
- Aufgrund des Gespanngewichts nimmt der Bremsweg zu.
- Wählen Sie an einem Gefälle einen kleineren Gang (bei Schaltgetriebe oder bei der Verwendung des Tiptronic-Modus beim Automatikgetriebe), um die Motorbremse auszunutzen. Andernfalls besteht die Gefahr einer Überhitzung und Ausfall der Bremsen.



• Die Anhängelast und das höhere Gesamtgewicht des Gespanns ändern den Schwerpunkt und die Fahreigenschaften des Fahrzeuges.

• Bei leerem Zugfahrzeug und beladenem Anhänger ist die Gewichtsverteilung sehr ungünstig. Fahren unter solchen Bedingungen äußerst vorsichtig und passen Sie die Geschwindigkeit entsprechend an.

Anfahren an einer Steigung mit Anhänger

Je nach Steigungswinkel und des Gesamtgewichts des Gespanns kann das Gespann beim Anfahren etwas zurückrollen.

Um an einer Steigung mit eingehängtem Anhänger anzufahren, folgendermaßen vorgehen:

- Bremspedal treten und halten.
- Drücken Sie die Taste  einmal, um die elektronische Parkbremse zu lösen »» Seite 291.
- Falls das Fahrzeug mit Schaltgetriebe ausgestattet ist, drücken Sie das Kupplungspedal durch.
- Legen Sie den 1. Gang ein oder bringen Sie den Wählhebel in die Position **D/S**.
- Ziehen Sie an der Taste  und halten Sie sie gezogen um das Gespann mit der elektronische Parkbremse zu halten.
- Nehmen Sie den Fuß von der Bremse.

- Fahren Sie langsam an. Lassen Sie dazu bei einem Fahrzeug mit Schaltgetriebe die Kuppelung langsam kommen.
- Lassen Sie die Taste  erst dann los, wenn der Motor genügend Vortriebskraft zum Anfahren aufgebaut hat.

ACHTUNG

Ein unsachgemäßes Ziehen an einem Anhänger kann den Verlust der Kontrolle über das Fahrzeug zur Folge haben.

- Der Anhängerbetrieb und der Transport schwerer oder großer Gegenstände kann das Fahrverhalten ändern und den Bremsweg verlängern.
- Fahren Sie stets vorausschauend und vorsichtig. Bremsen Sie früher als gewöhnlich.
- Passen Sie die Geschwindigkeit und den Fahrstil immer an die Sicht-, Wetter-, Fahrbahn- und Verkehrsverhältnisse an. Verringern Sie die Geschwindigkeit, insbesondere an Gefällen.
- Besonders vorsichtig und behutsam Gas geben. Vermeiden Sie plötzliche Brems- und Fahrmanöver.
- Seien Sie besonders vorsichtig bei Überholmanövern. Reduzieren Sie sofort die Geschwindigkeit, wenn Sie auch nur die geringste Pendelbewegung des Anhängers bemerken.
- Versuchen Sie keinesfalls, das Gespann durch Beschleunigen zu „stabilisieren“.



- **Beachten Sie die für den Anhängerbetrieb zulässige Höchstgeschwindigkeit, diese könnte geringer sein als für Fahrzeuge ohne Anhänger.**

Gespannstabilisierung

Die Gespannstabilisierung ist eine zusätzliche Funktion des elektronischen Stabilisierungsprogramms (ESC).

Erkennt die Gespannstabilisierung ein Pendeln des Anhängers, greift es ein, um das Pendeln zu reduzieren.

Voraussetzungen zur Gespannstabilisierung

- Das Fahrzeug ist werksseitig mit einer Anhängervorrichtung ausgerüstet oder nachträglich mit einer kompatiblen Anhängervorrichtung ausgestattet worden.
- ESC und TCS sind aktiv. Im Kombi-Instrument leuchtet die Kontrollleuchte  oder .
- Der Anhänger ist mit dem ziehenden Fahrzeug über die Anhängersteckdose verbunden.
- Die Fahrgeschwindigkeit liegt über ca. 60 km/h [37 mph].
- Die technisch maximal zulässige Stützlast wird nicht überschritten.

- Der Anhänger verfügt über steife Deichsel.
- Wenn der Anhänger über eine Bremse verfügt, muss dieser mit einer Auflaufbremse ausgerüstet sein.

ACHTUNG

Die höhere Sicherheit, die die Gespannstabilisierung vermittelt, darf nicht dazu verleiten, Sicherheitsrisiken einzugehen.

- Passen Sie die Geschwindigkeit und den Fahrstil immer an die Sicht-, Wetter-, Fahrbahn- und Verkehrsverhältnisse an.
- Beschleunigen sie mit Bedacht auf rutschigen Fahrbahnen.
- Beschleunigen Sie nicht, während Sie ein System bedienen.

ACHTUNG

Die Gespannstabilisierung kann möglicherweise nicht alle Fahrsituationen erkennen.

- Wenn das ESC ausgeschaltet ist, ist auch die Gespannstabilisierung ausgeschaltet.
- Das Stabilisierungssystem erkennt nicht immer leichte Anhänger und kann diese folglich nicht stabilisieren.
- Wenn Fahrbahnen mit geringer Haftung befahren werden, kann der Anhänger selbst bei aktivem Stabilisierungssystem nicken.
- Die Anhänger mit hohem Schwerpunkt können kippen, ohne vorher geschwungen zu haben.



- Wenn kein Anhänger eingehängt aber ein Stecker an der Steckdose angeschlossen ist (z.B. von einem Gepäckträger mit Beleuchtung), können in extremen Fahrsituationen automatische Vollbremsungen vor kommen.

Anhängerkupplung mit elektrischer Entriegelung*

Beschreibung



Abb. 206 Im Gepäckraum links: Taste zur Entriegelung der Anhängerkupplung.

Die Anhängerkupplung befindet sich im Stoßfänger. Die Anhängerkupplung mit elektrischer Entriegelung kann nicht abgebaut werden.

Es darf sich keine Person, Tier oder Gegenstand im Schwenkbereich der Anhängerkupplung befinden »» △.

Anhängerkupplung entriegeln und heraus-schwenken

- Halten Sie das Fahrzeug an und schalten sie die elektronische Parkbremse ein »» Seite 291.
- Schalten Sie den Motor aus!
- Öffnen Sie die Heckklappe.
- Ziehen Sie kurz an der Taste »» **Abb. 206**. Die Anhängerkupplung wird automatisch entriegelt und dreht selbsttätig heraus. Die Kontrollleuchte der Taste blinkt.
- Drehen Sie die Anhängerkupplung mit der Hand vollständig heraus, bis sie hör- und fühlbar einrastet und die Kontrollleuchte der Taste dauerhaft leuchtet.
- Heckklappe schließen.
- Anhänger anhängen und verbinden »» Seite 317.

Anhängerkupplung einschwenken

- Halten Sie das Fahrzeug an und schalten sie die elektronische Parkbremse ein .
- Schalten Sie den Motor aus!
- Hängen Sie den Anhänger aus und trennen Sie die elektrische Verbindung zwischen Anhänger und Fahrzeug. Entfernen Sie ggf. Adapterstücke von der Anhängersteckdose.

- Öffnen Sie die Heckklappe.
- Ziehen Sie kurz an der Taste »» **Abb. 206**. Die Anhängerkupplung wird elektrisch entriegelt.
- Drehen Sie die Anhängerkupplung unter den Stoßfänger bis sie hör- und fühlbar einrastet und die Kontrollleuchte der Taste dauerhaft leuchtet.
- Heckklappe schließen.

Bedeutung der Kontrollleuchte →

- Wenn die Kontrollleuchte der Taste »» **Abb. 206** → blinkt, ist die Anhängerkupplung noch nicht vollständig eingerastet oder beschädigt »» △.
- Wenn die Kontrollleuchte bei geöffneter Heckklappe »» **Abb. 206** → dauerhaft leuchtet, ist die Anhängerkupplung vollständig eingerastet, sowohl in eingezogener als auch in herausgeschwenkter Stellung.

Die Kontrollleuchte der Taste erlischt ca. 1 Minute nachdem die Heckklappe geschlossen wurde.

⚠ ACHTUNG

Die unsachgemäße Verwendung der Anhängervorrichtung kann Verletzungen und Unfälle verursachen.

- Verwenden Sie die Anhängerkupplung nur, wenn diese vollständig eingerastet ist.

- Stellen Sie sicher, dass sich keine Person, Tier, oder Gegenstand im Verkehrsbereich der Anhängerkupplung befindet.
- Greifen Sie während der Bewegung der Anhängerkupplung niemals mit einem Gegenstand oder Werkzeug ein.
- Drücken Sie keinesfalls die Taste
»» **Abb. 206**, wenn ein Anhänger oder ein Gepäckträger oder anderes Zubehör auf der Anhängerkupplung eingehängt ist.
- Rastet die Anhängerkupplung nicht vollständig ein, verwenden Sie diese nicht, suchen Sie einen Fachbetrieb auf und lassen Sie die Anhängervorrichtung überprüfen.
- Bei einem Defekt in der elektrischen Anlage oder an der Anhängervorrichtung suchen Sie einen Fachbetrieb auf und lassen Sie eine Überprüfung vornehmen.
- Weist der Kugelkopf an irgendeiner Stelle einen Durchmesser kleiner 49 mm auf, darf die Anhängervorrichtung keinesfalls verwendet werden.

ⓘ VORSICHT

Wenn Sie das Fahrzeug mit einem Hochdruckreinigungsgerät reinigen, richten Sie den Strahl weder direkt auf die schwenkbare Anhängerkupplung noch auf die Anhängersteckdose, da sonst die Dichtungen beschädigt oder das erforderliche Schmierfett entfernt werden könnte.

ⓘ Hinweis

Bei extrem tiefen Außentemperaturen kann es vorkommen, dass sich die Anhängerkupplung nicht schwenken lässt. In solchen Fällen genügt es, das Fahrzeug in wärmere Räume, wie z. B. in eine Garage, zu stellen.

Fahrradträger an der schwenkbaren Anhängerkupplung anbringen

Das zulässige Gesamtgewicht des Trägersystems, inklusive Zuladung, beträgt **75 kg**. Der Gepäckträger darf maximal 700 mm über den Kugelkopf überstehen. Es sind nur Gepäckträger zugelassen, die maximal 3 Fahrräder aufnehmen können. Die schweren Fahrräder sind so nah wie möglich am Fahrzeug (Anhängerkupplung) anzuordnen.

⚠ ACHTUNG

Der unsachgemäße Verbrauch der Anhängervorrichtung mit einem auf der Anhängerkupplung montierten Gepäckträger kann zu Verletzungen und Unfällen führen.

- Überschreiten Sie niemals das o.a. Gesamtgewicht oder das Überstandsmaß.
- Es ist nicht gestattet, den Gepäckträger am Hals der Kupplung zu befestigen, da sich infolge der Halsform und je nach Gepäckträgermodell dieser in einer falschen Einbauposition befinden könnte.

- Montageanleitung des Fahrradträgers lesen und beachten.

ⓘ VORSICHT

Die Überschreitung des o.a. zulässigen Gesamtgewichts und Überstandsmaß kann zu erheblichen Beschädigungen am Fahrzeug führen.

- Die angegebenen Werte niemals überschreiten.

ⓘ Hinweis

SEAT empfiehlt, alle abbaubaren Teile des Fahrrads vor Fahrtbeginn zu entfernen. Gemeint sind zum Beispiel Körbe, Packtaschen, Kindersitze oder Batterien. Auf diese Weise wird die Aerodynamik und der Schwerpunkt des Gepäckträgers verbessert.

Anhängevorrichtung nachrüsten

Beschreibung



Abb. 207 Maße und Befestigungspunkte für den nachträglichen Einbau einer Anhängervorrichtung

SEAT empfiehlt, den nachträglichen Einbau einer Anhängervorrichtung von einem Fachbetrieb durchführen zu lassen. Es ist möglich, dass die Kühlanlage anzupassen ist oder Wärmeschutzbleche eingebaut werden müssen. SEAT empfiehlt dazu einen SEAT-Händler aufzusuchen.

Wenn eine Anhängervorrichtung nachträglich eingebaut wird, sind die Abstandsmaße unbedingt einzuhalten.

Das Mittelmaß des Kugelkopfes und der Fahrbahn »» **Abb. 207** © darf den angegebenen Wert nicht unterschreiten. Dies gilt auch für ein vollbeladenes Fahrzeug, einschließlich der technisch maximal zulässigen Stützlast

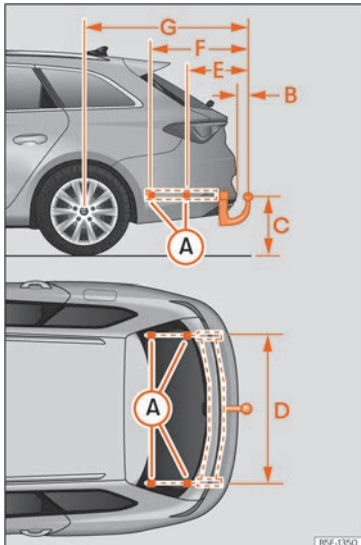
Abstandsmaße »» Abb. 207¹⁾:

- A** Befestigungspunkte am Fahrzeug
- B** 65 mm (mindestens)
- C** 350 mm bis 420 mm (Fahrzeug mit maximaler Zuladung)
- D** 1.043 mm
- E** 344 mm
- F** 564 mm
- G** 885 mm (Leon) / 1.162,5 mm (Leon Sportstourer)

⚠ ACHTUNG

Wenn die Kabel in ungeeigneter oder falscher Weise angeschlossen werden, könnte dies zu Störungen in der gesamten elektrischen Anlage des Fahrzeugs sowie zu Unfällen und schweren Verletzungen führen.

- Niemals die elektrische Anlage des Anhängers mit den elektrischen Anschlüssen der hinteren optischen Gruppen oder anderen Stromquellen verbinden. Nur geeignete Stecker zum Anschließen des Anhängers verwenden.
- Der nachträgliche Einbau einer Anhängervorrichtung sollte nur von einem Fachbetrieb vorgenommen werden.

⚠ ACHTUNG

Wenn die Anhängervorrichtung nicht richtig eingebaut wurde oder nicht geeignet ist, könnte sich der Anhänger vom ziehenden Fahrzeug lösen. Dies könnte schwere Unfälle und tödliche Verletzungen verursachen.

i Hinweis

- Verwenden Sie nur von SEAT für das jeweilige Modell zugelassene Anhänger.
- Bei bestimmten Versionen wird die Montage einer konventionellen Anhängerkupplung nicht empfohlen. Wenden Sie sich bitte an Ihre Vertragswerkstatt.

¹⁾ Die Maße können in Abhängigkeit von den verschiedenen Karosseriekombinationen variieren.

Rat und Tat

Hochvoltbatterie

Sicherheitshinweise

Einführung

✓ Gilt für: Hybridfahrzeuge

⚠ ACHTUNG

Das Hochvoltnetz des Fahrzeugs und die Hochvoltbatterie sind gefährliche Elemente, die Verbrennungen, andere Verletzungen und sogar einen tödlichen Stromschlag verursachen können.

- Es ist immer davon auszugehen, dass die Hochvoltbatterie vollständig geladen ist und dass alle Batteriekomponenten unter Spannung stehen. Dies kann auch bei ausgeschalteter Zündung der Fall sein.
- Niemals Hochvoltleitungen, Hochvoltbatterie oder die Pole der Hochvoltbatterie anfassen oder mit Schmuck oder anderen Metallgegenständen berühren, insbesondere wenn Hochvoltleitungen, Hochvoltbatterie oder Batteriepole beschädigt sind.
- Führen Sie niemals selbst irgendwelche Arbeiten am Hochvoltnetz, an den Hochvoltleitungen oder an der Hochvoltbatterie durch.

- Niemals Komponenten und Teile des Hochvoltnetzes öffnen, warten, reparieren oder vom Hochvoltnetz trennen.
- Niemals die orangefarbenen Hochvoltleitungen beschädigen, verändern, ausbauen oder vom Hochvoltnetz trennen.
- Niemals die Abdeckung der Hochvoltbatterie öffnen, verändern oder ausbauen.
- Arbeiten am Hochvoltsystem und Systemen, die davon indirekt beeinflusst werden können, dürfen nur von entsprechend qualifiziertem und ausgebildeten Fachpersonal durchgeführt werden.
- Arbeiten in der Nähe von Hochvoltleitungen und Hochvoltkomponenten mit scharfkantigen, verformenden oder spannabhebenden Werkzeugen oder Wärmequellen, wie Heißluft, thermisches Kleben oder Schweißarbeiten, dürfen nur nach vorheriger Spannungsfreischaltung durchgeführt werden. Die Hochvoltspannungsfreischaltung darf nur entsprechend qualifiziertes und ausgebildetes Fachpersonal vornehmen.
- Bei allen Arbeiten am Hochvoltnetz und der Hochvoltbatterie sind die Standards und Richtlinien von SEAT einzuhalten.
- Aus der Hochvoltbatterie austretende oder entweichende Gase können giftig oder brennbar sein.
- Beschädigungen am Fahrzeug oder an der Hochvoltbatterie können zu einem sofortigen oder verzögerten Austritt von gifti-

gen Gasen führen. Die austretenden Gase können auch einen Brand verursachen. Gase nicht einatmen.

- Berühren Sie niemals die von der Hochvoltbatterie auslaufenden Flüssigkeiten und kommen Sie nicht mit austretenden Gasen in Kontakt, insbesondere nicht bei einer beschädigten Batterie.
- Bei einem Brand den Gefahrenbereich verlassen und die Feuerwehr anrufen. Informieren Sie die Feuerwehr darüber, dass es sich um ein Fahrzeug mit Elektroantrieb handelt.
- Teilen Sie der Feuerwehr und den Rettungskräften immer mit, dass das Fahrzeug mit einer Hochvoltbatterie ausgestattet ist.

⚠ ACHTUNG

Unsachgemäß ausgeführte Arbeiten am Hochvoltsystem und an den Hochvoltkomponenten können zu Funktionsstörungen, Unfällen und Verletzungen führen.

- Arbeiten am Hochvoltsystem dürfen nur qualifizierte Fachbetriebe durchführen, die für Arbeiten am Hochvoltsystem zugelassen sind.

ⓘ VORSICHT

- Nach einem Unfall oder einem Aufsetzen des Fahrzeugs auf ein Hindernis muss die

Hochvoltbatterie von entsprechend qualifiziertem und ausgebildetem Fachpersonal geprüft werden.

- Wenn die 12-Volt-Fahrzeugbatterie abgeklemmt, entladen oder ersetzt wurde, besteht die Möglichkeit, dass sich der Verbrennungsmotor beim Losfahren zunächst nicht automatisch ausschaltet. Wenn diese Situation über mehrere Tage andauert, einen qualifizierten Fachbetrieb aufsuchen. SEAT empfiehlt dazu einen SEAT-Partner aufzusuchen.

Warnschilder für Hochvolt

✓ Gilt für: Hybridfahrzeuge



Abb. 208 Warnschilder.



Abb. 209 Warnschild auf der Hochvoltbatterie.

Warnschilder im Fahrzeug

Folgende Fahrzeugteile können mit den dargestellten Warnschildern gekennzeichnet sein »» Abb. 208, »» Abb. 209:

- Abdeckungen und Kappen, hinter denen sich unter elektrischer Spannung stehende Hochvoltkomponenten befinden.
- Jede Hochvoltkomponente einschließlich der Hochvoltbatterie.
- Unter der Frontklappe.

Die Warnschilder »» Abb. 208 [A] und [B] weisen auf eine hohe elektrische Spannung hin.

Die Teile des Hochvoltsystems können sich stark erhitzen und dürfen nicht berührt werden »» Abb. 208 [C].

»

»» Abb. 209

- ① Hohe Spannung kann zu schweren Verletzungen oder zum Tod führen. Niemals die Batteriepole mit den Fingern, Werkzeugen, Schmuck oder anderen Gegenständen aus Metall berühren.
- ② Die Hochvoltbatterie enthält gefährliche flüssige und feste Stoffe. Im Fall eines Ausgasens können schwere Verätzungen und Blindheit verursacht werden. Bei Arbeiten an der Hochvoltbatterie sind immer geeigneter Augenschutz und Schutzbekleidung zu tragen, um Haut- und Augenkontakt mit der Batterieflüssigkeit zu vermeiden. Wenn Batterieflüssigkeit mit der Haut oder den Augen in Kontakt gerät, sind die betroffenen Stellen mindestens 15 Minuten mit sauberem fließendem Wasser zu waschen und es ist sofort ein Arzt aufzusuchen.
- ③ Die Hochvoltbatterie kann in Brand geraten. Die Hochvoltbatterie darf niemals Feuer, Funken und offene Flammen ausgesetzt werden. Die Hochvoltbatterie ist stets mit Vorsicht zu behandeln, um Beschädigungen und Flüssigkeitsaustritt zu vermeiden.
- ④ Die Hochvoltbatterie ist stets außerhalb der Reichweite von Kindern zu halten.
- ⑤ Weitere Informationen und Warnungen sind in der Betriebsanleitung und in der Werkstattliteratur zu finden.

- ⑥ Unsachgemäße Handhabung der Hochvoltbatterie kann zu schweren Verletzungen oder sogar zum Tode führen. Niemals die Hochvoltbatterie ausbauen oder den Deckel entfernen.
- ⑦ Unsachgemäße Handhabung der Hochvoltbatterie kann zu schweren Verletzungen oder sogar zum Tode führen. Wartungsarbeiten an der Hochvoltbatterie ausschließlich von entsprechend qualifiziertem und ausgebildetem Fachpersonal durchführen lassen. Niemals Veränderungen an der Hochvoltbatterie vornehmen. Die geöffnete Hochvoltbatterie darf nicht mit Wasser oder anderen Flüssigkeiten in Kontakt kommen. Flüssigkeiten können Kurzschlüsse, Stromschläge und Verbrennungen verursachen.

Pflege der Hochvoltbatterie

Hinweise zur Pflege

✓ Gilt für: Hybridfahrzeuge

Zuverlässigkeit und Kapazität der Hochvoltbatterie

Eine Lithium-Ionen-Batterie unterliegt aufgrund ihrer physikalischen und chemischen Eigenschaften während ihrer Laufzeit einem Alterungs- und Verschleißprozess. Der richtige Umgang mit der Hochvoltbatterie trägt

wesentlich dazu bei, langfristig einen zuverlässigen Zustand zu erhalten und eine hohe Nutzkapazität bzw. Reichweite der Batterie zu erreichen. Es ist daher äußerst wichtig, die folgenden Hinweise zur Pflege der Hochvoltbatterie zu beachten. Diese Pflegehinweise sind für den langfristigen Erhalt des Fahrzeugwertes entscheidend.

Beachten Sie auch die geltenden Garantiebedingungen von SEAT für die Hochvoltbatterie.

Pflegehinweise

SEAT empfiehlt folgende Pflegehinweise zu beachten:

- Laden Sie die Hochvoltbatterie nur, wenn im Kombi-Instrument ein niedriger Ladezustand angezeigt wird oder wenn die elektrische Reichweite gering ist »» Seite 88.
- Hochvoltbatterie nicht sofort laden, wenn nur eine kurze Fahrstrecke im rein elektrischen Fahrmodus zurückgelegt wurde.
- Vermeiden Sie möglichst die vollständige Entladung der Hochvoltbatterie, z. B. wenn das Fahrzeug mit niedrigem Ladezustand lange abgestellt wird. Der Ladezustand darf nicht über einen langen Zeitraum unter 20% betragen »» ❶.
- Nachdem die Hochvoltbatterie vollständig aufgeladen wurde, starten Sie nach Möglichkeit sofort den Fahrbetrieb.

Standzeiten des Fahrzeugs

- Parken Sie das Fahrzeug bei Frost nicht für mehrere Stunden mit einem Ladezustand von unter 40 % »» ❶.
- Wenn längere Standzeiten des Fahrzeugs geplant sind, z.B. am Flughafen bei Reiseantritt, sollte der Ladezustand mindestens 30 % betragen.
- Fahrzeug nicht länger als 24 Stunden Außentemperaturen unter -30 °C oder über 60 °C aussetzen.

❶ VORSICHT

Die Hochvoltbatterie darf nicht als Standstromquelle verwendet werden. Andernfalls kann es zu irreversiblen Schäden an der Hochvoltbatterie kommen.

❶ VORSICHT

Wenn das Fahrzeug über einen längeren Zeitraum mit entladener Hochvoltbatterie abgestellt wird, kann die Hochvoltbatterie möglicherweise nicht mehr geladen bzw. das Fahrzeug nicht mehr gestartet werden. Langfristig kann es zu irreversiblen Schäden an der Hochvoltbatterie kommen.

- Hochvoltbatterie in regelmäßigen Abständen aufladen.

Ladevorgang im Infotainment-System einstellen

Menü Lademanager

✓ Gilt für: Hybridfahrzeuge

Der **Batterie-Manager** ermöglicht die Einstellung oder das Auswählen von Abfahrtszeiten für eine programmierte Ladezeit der Hochvoltbatterie und zum elektrischen Heizen und Kühlen des Fahrzeugs.

Rufen Sie das Menü Batterie-Manager auf

- Zündung einschalten.
- Infotainment-System einschalten.
- Wählen Sie im Startmenü **Batterie-Manager**.

Es können Einstellungen für das Sofortladen (nächster Ladevorgang) vorgenommen werden.

- Ladestrom reduzieren, z. B. wenn andere große Verbraucher gleichzeitig an derselben Leitung der elektrischen Anlage arbeiten. Die Ladeleistung wird reduziert und die Ladezeit verlängert sich.
- Einstellung der gewünschten Temperatur für die Standklimatisierung »» Seite 179.

Menü Einstellung der Abfahrtszeit

Es können Einstellungen für die programmierte Ladezeit (Abfahrtszeiten) vorgenommen werden »» Seite 330.

- Geben Sie die gewünschte Zeit an, zu der die Hochvoltbatterie geladen und der Innenraum klimatisiert werden soll.

Menü Erweiterte Standklimatisierung

- Einstellung der gewünschten Temperatur für die Standklimatisierung »» Seite 179.
- *Sitze und Frontscheibe vor Fahrtantritt heizen:* wählen Sie im Infotainment die Sitze oder schalten Sie die Frontscheibenheizung ein. Die aktiven Funktionen schalten sich während einer Standklimatisierung ein (entweder über eine Sofortklimatisierung oder über eine programmierte Abfahrt), wenn die Klimaanlage dies für notwendig hält (bei Kälte).

Die Klimaanlage funktioniert sowohl mit am Netz angeschlossenen Fahrzeug wie auch vom Netz getrennten Fahrzeug. Wenn Sie die Hochvoltbatterie als Stromquelle nutzen möchten, nehmen Sie die entsprechende Einstellung im Menü **Einstellungen** vor.

Menü Einstellungen Laden

Es können allgemeine Einstellungen für den Ladevorgang vorgenommen werden. »»

- *Untere Batterieladegrenze (gewünschter Mindestladezustand der Hochvoltbatterie):* durch diese Funktion kann eine Mindestreichweite gewährleistet werden. Es wird sofort mit dem Laden begonnen, nachdem das Fahrzeug an eine Ladestation bzw. eine Steckdose angeschlossen wurde. Die Funktion ist verfügbar, wenn eine Abfahrtszeit aktiviert wurde »» Seite 330.

- *Klimatisierung über die Hochvoltbatterie:* Wenn das Fahrzeug von einem externen Netzwerk getrennt und diese Option aktiviert ist, kann die elektrische Reichweite des Fahrzeugs deutlich verringert werden!

Einstellung der Abfahrtszeit

✓ Gilt für: Hybridfahrzeuge

Mit der programmierten Ladezeit kann beim Anschluss des Fahrzeugs an die Ladedose das Laden der Batterie programmiert und verzögert werden, damit die Batterie zu einer bestimmten Zeit den gewünschten Ladezustand erreicht.

Anzeige der Abfahrtszeiten

- Im Startmenü des Infotainments **Batterie-Manager** wählen.
- Wählen Sie ☺, um die Übersicht der Abfahrtszeiten zu öffnen.

Einstellungen der Abfahrtszeit

Tippen Sie zur Einstellung der gewünschten Abfahrtszeit auf die entsprechende Funktionsfläche oder markieren Sie die Checkbox ✓.

- **Abfahrtszeit:** Uhrzeit, Wochentag oder Einstellung einer einmaligen bzw. wöchentlichen Abfahrtszeit.
- **Klimatisierung:** der Innenraum ist zur Abfahrtszeit beheizt bzw. gekühlt »» Seite 179.
- **Nieder- oder Nachttarif:** es kann ein bevorzugter Zeitraum für das Laden festgelegt werden.

Abfahrtszeit aktivieren

Aktivieren Sie die Abfahrtszeit, indem Sie das Checkbox in der Übersicht der Abfahrtszeiten markieren.

Anzeigen

- ☑ Laden für eine Abfahrtszeit aktiviert.
- ☑ Klimatisierung für eine Abfahrtszeit aktiviert.
- ☑ Regelmäßig verwendete Abfahrtszeit.

Hochvoltbatterie laden

Einführung

✓ Gilt für: Hybridfahrzeuge

Überprüfen Sie, dass der Fahrmodus deaktiviert ist und dass das Kabel und die Ladeinfrastruktur in einwandfreiem Zustand sind.

Lademodi

Folgende Lademodi sind für Ihr Fahrzeug möglich:

- *AC-Laden (Wechselstrom) an einer fest installierten Ladestation bzw. Wallbox oder auch Mode 3-Laden genannt »» Seite 332 :* An diesen Stationen kann mit maximaler Ladeleistung geladen werden, z. B. an einer öffentlichen Ladestation oder an einer Heimladestation (Wallbox).
- *Mobile Ladestation oder ICCB-Kabel (In-Cable Control Box), auch Mode 2-Laden bzw. -Kabel genannt »» Seite 332:* Das serienmäßig gelieferte Mode 2-Kabel wird mit einer herkömmlichen Netzsteckdose verbunden, so dass der maximale Ladestrom verringert wird »» ⚠. Es ist mit einer längeren Ladezeit zu rechnen, z.B. während der Nacht.

Die Elektroinstallation des Hauses muss überprüft und in einwandfreiem Zustand sein.

Ein Laden mit Gleichstrom (DC) bzw. Mode-4-Laden ist bei diesem Fahrzeug nicht kompatibel.

Fehlerstromschutz

Das Fahrzeug verfügt über eine Schutzrichtung gegen Gleichstrom-Fehlerstrom (DC-Fehlerströme). Dadurch wird verhindert, dass DC-Fehlerströme, die beim Laden entstehen können, über das Ladekabel in die Elektroinstallation des Hauses fließen.

ACHTUNG

Ein unsachgemäßer Batterieladevorgang, das Missachten allgemein gültiger Sicherheitsvorkehrungen, das Verwenden ungeeigneter oder beschädigter Steckdosen und Ladekabel, das Laden an ungeeigneter Elektroinstallation sowie der unsachgemäße Umgang mit der Hochvoltbatterie können Kurzschlüsse, Stromschläge, Explosionen, Feuer, schwere Verbrennungen und Verletzungen und sogar den Tod verursachen.

- Die vorgegebene Reihenfolge der Handlungsschritte immer einhalten, um das Risiko eines elektrischen Schlags und schwerer Verletzungen durch Restenergie im Ladespeicher zu vermeiden. Niemals den Netzstecker während des Ladevorgangs ziehen.
- Laden Sie das Fahrzeug nur an ordnungsgemäß installierten, geprüften und unbeschädigten Steckdosen sowie an einer feh-

lerfreien Elektroinstallation. Steckdosen und Elektroinstallation durch qualifiziertes Fachpersonal in regelmäßigen Abständen überprüfen lassen.

- Das Ladekabel nur an eine Steckdose anschließen, die vor Wasser, Feuchtigkeit und anderen Flüssigkeiten geschützt ist.
- Laden Sie das Fahrzeug niemals an explosionsgefährdeten Orten. Bauteile des Ladekabels können Funken auslösen und dadurch entflammbare oder explosive Dämpfe entzünden.
- Niemals beschädigte Ladestecker und Ladekabel benutzen. Ladestecker und -kabel vor jeder Benutzung auf Beschädigung prüfen.
- Das Ladekabel niemals zusammen mit einem Verlängerungskabel, einer Kabeltrommel, einer Steckdosenleiste oder einem Adapter, z.B. Länderadapter oder Zeitschaltuhr, verwenden.
- Schützen Sie die Steckverbindungen immer vor Wasser, Feuchtigkeit und anderen Flüssigkeiten.
- Während des Ladevorgangs dürfen aus Sicherheitsgründen keine Arbeiten am Fahrzeug durchgeführt werden.
- Beenden Sie vor dem Ziehen des Netzsteckers immer den Ladevorgang. Andernfalls können auch das Ladekabel und die Elektroinstallation beschädigt werden.
- Niemals mehrere Fahrzeuge gleichzeitig an den Steckdosen eines Sicherungskrei-

ses laden. Verwenden Sie zum Laden weiterer Fahrzeuge einen anderen Sicherungskreis. Immer die maximale Belastbarkeit des verwendeten Sicherungskreises beachten. Wenden Sie sich gegebenenfalls an qualifiziertes Fachpersonal für Elektroinstallationen.

- Verwenden Sie ausschließlich das mitgelieferte Ladekabel oder das Kabel der Ladestation. Bei notwendigem Ersatz des Kabels, wird empfohlen nur SEAT Ladekabel zu verwenden.
- Niemals Veränderungen oder Reparaturen an den elektrischen Bauteilen, insbesondere am Hochvoltssystem, vornehmen.
- Vor dem Starten des Fahrzeugs immer das Ladekabel abziehen. Die Abdeckkappen der Ladedose aufstecken und die Batterieladeklapp schließen.

Hinweis

- Die Hochvoltbatterie kann nur an Ladestationen geladen werden, die den Vorschriften und Normen entsprechen:
 - IEC 61851 und IEC 62196 (Stecker Typ 2).
- Bei sehr niedrigen und sehr hohe Temperaturen kann die Ladeleistung der Hochvoltbatterie deutlich reduziert werden. »

- Um mögliche Kompatibilitätsprobleme mit Ladeinfrastrukturen zu vermeiden, empfiehlt SEAT die Verwendung der vom Volkswagen Konzern empfohlenen Ladekabel und Heimpladestationen.

- SEAT empfiehlt zum Laden der Hochvoltbatterie mit Wechselstrom eine Heimpladestation bzw. Wallbox mit maximal möglichem Ladestrom zu nutzen. Diese Ladearten sind effizienter als das Laden an einer Steckdose.

- Beachten Sie die technischen Informationen über die Ladekapazität Ihres Fahrzeugs. Für weitere Informationen wenden Sie sich an einen SEAT-Händler.

AC-Aufladung

✓ Gilt für: Hybridfahrzeuge



Abb. 210 Hinter der Batterieladeklappe vorn links: Ladedose

»» **Abb. 210**

- ① Ladedose.
- ② Ladevorgangsanzeige.

Das im Fahrzeug installierte Batterie-Ladegerät wandelt den Wechselstrom des öffentlichen Stromnetzes in Gleichstrom um.

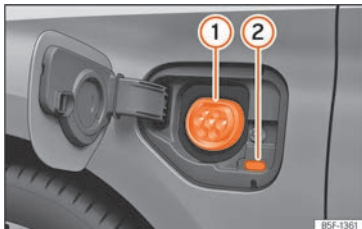
AC-Ladestation, Wallbox oder Mode 2-Kabel: Die Hochvoltbatterie des Fahrzeugs kann mit Wechselstrom (AC) über die entsprechenden Ladedose ① geladen werden.

Ladekabel anschließen

- Zunächst das Ladekabel an die Stromversorgung anschließen bzw. Ladekabel von der Ladestation bzw. Wallbox anschließen. Dann Ladekabel vollständig abwickeln.
- *Ladekabel für Netzsteckdosen:* Die Schutz-einrichtung führt einen Selbsttest durch »» Seite 337.
- Drücken Sie bei entriegeltem Fahrzeug auf die Batterieladeklappe, um diese zu öffnen »» **Abb. 210**.
- Stecken Sie den Ladestecker gerade in die Ladedose. Prüfen Sie, dass der Ladestecker vollständig eingesteckt ist.

Der Ladestecker wird automatisch verriegelt.

Die LED-Leuchte ② (Ladevorgangsanzeige) im Ladestecker leuchtet. Die Kontrollleuchte  leuchtet am Bildschirm des Kombi-Instruments.

Automatischer Beginn des Ladevorgangs

Der Ladevorgang beginnt unmittelbar, wenn keine programmierte Ladezeit aktiviert ist »» Seite 330. Die externe Ladeinfrastruktur muss aktiviert sein.

Während des Ladevorgangs

Die Ladevorgangsanzeige ② an der Ladedose blinkt grün. Die Kontrollleuchte  im Kombi-Instrument blinkt grün.

Ladevorgang abbrechen

Der Ladevorgang kann wie folgt abgebrochen werden:

- Entriegeln Sie das Fahrzeug.
- Drücken Sie die Funktionsfläche, um den Ladevorgang zu beenden. Die Ladevorgangsanzeige an der Ladedose leuchtet weiß ②.
- Entriegeln Sie das Fahrzeug, um den Ladestecker zu entriegeln.

Um den Ladevorgang neu zu starten, Funktionsfläche drücken, um den Ladevorgang zu starten.

Nach dem Laden

Wenn die Hochvoltbatterie vollständig geladen wurde, leuchtet die Ladevorgangsanzeige grün.

- Entriegeln Sie das Fahrzeug.

- Ziehen Sie den Ladestecker innerhalb von 30 Sekunden aus der Ladedose.
- Ladekabel von der Stromversorgung trennen und Schutzkappe aufstecken.
- Batterieladeklappe schließen, bis sie hörbar einrastet.

Erstmaliges Laden und Laden nach längerer Standzeit

Wenn die Hochvoltbatterie neu ist oder lange nicht geladen wurde, wird der maximale Ladestatus der Hochvoltbatterie erst nach mehreren Ladevorgängen erreicht. Dies ist technisch bedingt und stellt keine Fehlfunktion des Fahrzeugs dar.

Wenn das Fahrzeug für einen längeren Zeitraum nicht benutzt wird, muss die Hochvoltbatterie spätestens nach vier Monaten geladen werden.

Hinweis

Wenn Sie das Ladekabel nach dem Laden angeschlossen lassen, wird die Hochvoltbatterie nicht durch elektrische Verbraucher im Fahrzeug entladen.

Ladevorgangsanzeige

✓ Gilt für: Hybridfahrzeuge



Abb. 211 Hinter der Batterieladeklappe: Ladevorgangsanzeige.



Abb. 212 Auf der Innenseite der Batterieladeklappe: Aufkleber mit Informationen zur Ladevorgangsanzeige.

Eine LED-Leuchte an der Ladedose
 »» **Abb. 211** (Pfeil) zeigt den aktuellen Ladestatus an.

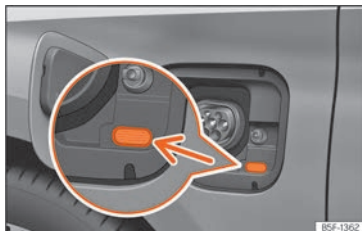
Ein Aufkleber auf der Batterieladeklappe liefert Informationen über die Bedeutung der LED-Leuchten »» **Abb. 212**.

Ladevorgangsanzeigen:

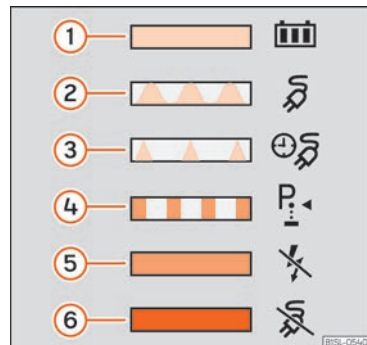
Grüne LED-Leuchte »» Abb. 212:

- ① Leuchtet dauerhaft: Ladevorgang erfolgreich abgeschlossen.
- ② Blinkt: Die Hochvoltbatterie wird geladen. »

- 3 Blinkt in kurzen Abständen: Die programmierte Ladezeit ist aktiviert. Der Ladevorgang hat noch nicht begonnen.

Gelbe LED-Leuchte » Abb. 212:

- 4 Blinkt: Die Parksperre **P** wurde nicht eingeschaltet.
- 5 Leuchtet dauerhaft: Es wurde kein Stromnetz erkannt. Lassen Sie die Stromversorgung und das Stromnetz prüfen. Fachmännische Hilfe in Anspruch nehmen.

Rote LED-Leuchte » Abb. 212:

- 6 Blinkt: Fehler Ladesystem. Der Ladevorgang kann nicht gestartet werden oder wurde abgebrochen.

Leuchtet dauerhaft: Der Ladestecker konnte nicht verriegelt werden. Ladestecker abziehen und erneut in die Ladedose stecken. Dabei darauf achten, dass er korrekt eingesteckt ist. Wenn der Fehler weiterhin besteht, prüfen Sie die Kompatibilität des Kabels oder nehmen Sie fachmännische Hilfe in Anspruch.

Beleuchtung der Ladedose

Im Dunkeln kann die seitliche Beleuchtung (weiße LED) der Ladedose die Ausrichtung im Fahrzeug erleichtern:

Eingeschaltet

- Das Fahrzeug wurde entriegelt.

- **ODER:** Der Ladestecker wurde aus der Ladedose gezogen.

Ausgeschaltet

- Nach dem Entriegeln oder Verriegeln des Fahrzeugs wird die Beleuchtung nach einer Zeit automatisch ausgeschaltet.

Hinweis

Wenn die Ladevorgangsanzeige dauerhaft einen Fehler bei der Stromversorgung oder im Ladesystem des Fahrzeugs anzeigt, sollten Sie fachmännische Hilfe in Anspruch nehmen.

Problembekämpfung

- ✓ *Gilt für: Hybridfahrzeuge*

Fehler im Elektrosystem

Die Warnleuchte leuchtet rot.  **Fahrzeug unbedingt an einem sicheren Ort abstellen.**

Im Display des Kombi-Instruments wird die entsprechende Fehlermeldung eingeblendet.

Es liegt eine Störung im elektrischen Antriebssystem vor. Die Hochvoltkomponenten könnten beschädigt sein » .

- Fahrzeug so bald wie möglich sicher abstellen.
- Fahrbereitschaft beenden.

- Fachmännische Hilfe in Anspruch nehmen.

Laden nicht möglich oder unterbrochen

Im Display des Kombi-Instruments oder in der Ladevorgangsanzeige kann ein Fehler angezeigt werden.

Bevor Sie fachmännische Hilfe in Anspruch nehmen, können Sie folgendes versuchen, um das Problem zu lösen:

- Ladestecker entriegeln Ladekabel wieder einstecken.
- **ODER:** Stellen Sie sicher, dass Sie den gewünschten Lademodus eingestellt haben: „Sofortladen“ oder „zeitversetztes Laden“.
- **ODER:** Prüfen Sie, dass der Ladestecker ordnungsgemäß gesteckt ist.
- **ODER:** Prüfen Sie, ob eine Störung an der Ladestation oder, ausstattungsabhängig, in den Anzeigen des Mode-2-Ladekabels angezeigt wird.

Wenn der Fehler nicht behoben werden konnte, Hilfe von einem Fachbetrieb in Anspruch nehmen.

ACHTUNG

Die Hochvoltkomponenten, einschließlich der Batterie und Hochvoltleitungen, können

unter Spannung stehen und Schäden aufweisen. Die Spannung des Hochvoltsystems ist gefährlich und kann Verbrennungen, andere Verletzungen und einen tödlichen Stromschlag verursachen.

- Hochvoltkomponenten nicht anfassen!

Ladestecker notentriegeln

✓ Gilt für: Hybridfahrzeuge



Abb. 213 Zwischen dem linken Kotflügel und dem Scharnier der Frontklappe: Ziehgriff für manuelle Notentriegelung des Ladesteckers.

Ladestecker entriegeln

Voraussetzungen:

- Der Ladestecker wurde ordnungsgemäß gesteckt »» Seite 332.
- Das Fahrzeug ist entriegelt.
- Ladevorgang wurde beendet bzw. unterbrochen »» Seite 330.

Wenn diese Voraussetzungen erfüllt sind und es dennoch nicht möglich sein sollte, den Ladestecker zu entriegeln, ist eine Notentriegelung vorzunehmen.

Manuelle Notentriegelung des Ladesteckers

Der Ziehgriff für die Notentriegelung befindet sich auf der linken Seite des Motorraums über der Ladedose »» **Abb. 213**.

- Unterbrechen Sie die Stromversorgung an der Ladestand oder an der Steckdose.
- Frontklappe öffnen und mit der Haltestange sichern.
- Ziehen Sie den Griff »» **Abb. 213**.
- Ladestecker sofort abziehen.

Hinweis

- Die Notentriegelung des Ladesteckers darf nur im Störfall genutzt werden.
- Nach Durchführung der Notentriegelung des Ladesteckers, Ladedose unverzüglich von einer Fachkraft überprüfen lassen.

Ladekabel

Einführung

✓ Gilt für: Hybridfahrzeuge

Die Art des mitgelieferten Ladekabels hängt vom Lieferumfang und den länderspezifischen technischen Vorgaben ab, z. B. Anschlüsse des Ladesteckers für Steckdosen.

SEAT empfiehlt, **ausschließlich** das mitgelieferte Ladekabel zu verwenden.

Hinweise zum Ladekabel

- Sorgfältig behandeln.
- Ladekabel vollständig ab- und aufwickeln.
- Nicht knicken und über scharfe Kanten ziehen.
- Nicht quetschen und nicht mit dem Fahrzeug über das Kabel fahren.
- Beim Entfernen nur am Stecker ziehen.
- Kinder nicht das Ladekabel manipulieren lassen.
- Tiere vom Ladekabel fernhalten.
- Nach Verwendung, Ladekabel sicher und ohne es zu verbiegen verstauen.

Hinweise zu den Ladesteckern und der Schutzvorrichtung des Ladekabels

- Nicht die Kontakte des Ladesteckers berühren.

»

- Vor starker Sonneneinstrahlung schützen (die Außentemperatur sollte nicht höher als 50°C bzw. 122°F sein).
- Nicht fallen lassen.
- Nicht in Flüssigkeiten tauchen, z. B. Regenwasser.
- Nach Verwendung, Schutzkappen aufsetzen.

Ladekabel reinigen

- Ladekabeloberfläche mit einem trockenen oder leicht feuchten Tuch reinigen » » ⚠, » » ⚠.

⚠ ACHTUNG

Ungesicherte oder falsch gesicherte Gegenstände können bei plötzlichen Fahr- oder Bremsmanöver oder bei Unfällen schwere Verletzungen verursachen.

- Ladekabel immer sicher im Gepäckraum verstauen.
- Verwenden Sie dazu die mit dem Kabel mitgelieferte praktische Hülle.

⚠ ACHTUNG

Die Verwendung eines beschädigten oder manipulierten Ladekabels kann schwere Verletzungen und tödliche Stromschläge verursachen.

- Prüfen Sie Ladestecker und Ladekabel vor jeder Benutzung auf Beschädigungen, z. B. Risse.

- Verwenden Sie niemals ein beschädigtes oder manipuliertes Ladekabel.
- Sollte das Ladekabel nicht ordnungsgemäß funktionieren, suchen Sie einen SEAT-Händler auf und lassen Sie das Kabel prüfen.

⚠ ACHTUNG

Das Ladekabel für Netzsteckdosen immer direkt an eine Steckdose anschließen. Andernfalls kann es zu Verletzungen durch Brände und zu Beschädigungen des Ladekabels oder an der Elektroinstallation des Hauses kommen.

- Das Ladekabel niemals an ein Verlängerungskabel, eine Kabeltrommel, eine Steckdosenleiste oder einen Adapter, z.B. Länderadapter oder Zeitschaltuhr, anschließen.

⚠ ACHTUNG

Die Spannung des Hochvoltsystems ist gefährlich und kann Verbrennungen, andere Verletzungen und einen tödlichen Stromschlag verursachen.

- Ladekabel nur reinigen, wenn es nicht gesteckt ist.

⚠ VORSICHT

Als tragbares elektrisches Gerät muss das Ladekabel unter Umständen regelmäßig

überprüft werden. Dazu ist ein Prüfadapter erforderlich.

⚠ VORSICHT

Das Ladekabel kann beschädigt werden, wenn es nicht richtig gereinigt wird.

- Ausschließlich Wasser und keine zusätzlichen Reinigungsprodukte verwenden.
- Eindringen von Wasser in die Kontakte vermeiden.

♻ Umwelthinweis

Ladekabel müssen umweltgerecht entsorgt werden und gehören nicht in den Hausmüll.

i Hinweis

Immer die maximale Belastbarkeit des verwendeten Sicherungskreises beachten. Wenn das Ladekabel zusammen mit anderen Verbrauchern in eine Steckdose des gleichen Stromkreises gesteckt wird, können die Sicherungen des Stromkreises auslösen.

Ladekabel für Ladestationen mit Wechselstrom (AC)

✓ Gilt für: Hybridfahrzeuge



Abb. 214 Ladekabel für Ladestationen mit Wechselstrom (AC).

Der maximale Ladestrom beträgt, in Abhängigkeit von der Fahrzeugausstattung und dem mitgelieferten Ladekabel, 16 oder 32 Ampere
» ⚠.

⚠ ACHTUNG

Das Laden der Hochvoltbatterie mit ungeeigneten Ladekabeln kann Kurzschlüsse, schwere Verletzungen und tödliche Stromschläge zur Folge haben.

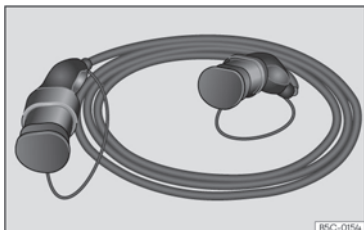
⚠ ACHTUNG

Ladekabel nicht als Verlängerungskabel verwenden. Andernfalls kann der Ladevorgang beeinträchtigt werden.

⚠ VORSICHT

Zur Bedienung der Ladestation sind die Anweisungen und Betriebshinweise des Herstellers zu beachten.

i Hinweis

Das Laden mit einem Ladekabel für 16 A kann an Ladestationen, die das Laden mit 32 A anbieten, nicht möglich sein. Dies hängt von der Ausstattung der jeweiligen Ladestation ab.

- Informieren Sie sich vor dem Laden über die vorhandene Ladetechnik.

Ladekabel für Netzsteckdosen

✓ Gilt für: Hybridfahrzeuge



Abb. 215 Ladekabel für Netzsteckdosen



Abb. 216 Am Ladekabel für Netzsteckdosen: Kontrollleuchte in der Schutzeinrichtung.

» » **Abb. 216:**

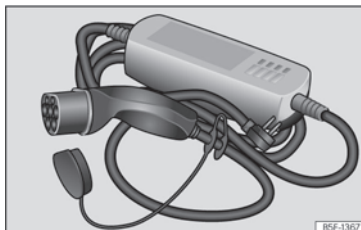
- ① Kontrollleuchte für Netzstecker und Stromversorgung.
- ② Kontrollleuchte der Schutzeinrichtung
- ③ Kontrollleuchte des Fahrzeugs
- ④ Fehler-Warnleuchte

Informationen am Ladekabel

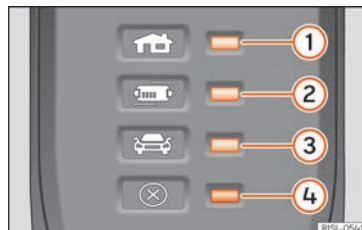
Beachten Sie vor Verwendung des Ladekabels auch die Hinweise am Ladekabel und auf der Rückseite der Schutzeinrichtung.

Schutzeinrichtung

Durch die elektronische Schutzeinrichtung
» » **Abb. 216** ist der Ladestecker so lange stromlos, bis er in die Ladedose des Fahrzeugs gesteckt wurde.

»

Selbsttest

Wenn das Ladekabel an die Netzsteckdose angeschlossen wird, führt die Schutzvorrichtung automatisch einen Selbsttest durch. Während dieser Überprüfung leuchten alle Warn- und Kontrollleuchten kurz auf und verlöschen dann nacheinander. Danach wird der aktuelle Betriebszustand angezeigt.

Betriebsanzeigen

Eine oder mehrere Kontrollleuchten
 »» **Abb. 216** ①, ② oder ③ leuchten grün.

Anzeige »» Abb. 216	Bedeutung
① eingeschaltet	Ladekabel an das Stromnetz, aber nicht an das Fahrzeug angeschlossen.
①, ② leuchten, ③ blinkt langsam ^{a)}	Die Hochvoltbatterie wird geladen.
①, ② und ③ leuchten	Ladevorgang beendet. Hochvoltbatterie aufladen.

^{a)} Die verfügbare Versorgungsspannung ist länderabhängig.

Ladestrom einstellen

Das Ladekabel begrenzt den Ladestrom entsprechend der vorhandenen Stromversorgung.

Wenn die lokale Stromversorgung ein Laden mit maximalen Ladestrom nicht zulässt, kann

der Ladestrom, je nach Ausstattung, in den Einstellungen zum Laden im Infotainment-System reduziert werden »» Seite 330.

Temperaturüberwachung

Die Temperaturüberwachung des Ladekabels wird aktiviert, wenn sich das Ladekabel zu stark erwärmt, z. B. weil es in einem überhitzten Gepäckraum verstaub oder starker Sonneneinstrahlung ausgesetzt wurde.

Wenn der Ladevorgang **unterbrochen wird**, erlischt die in diesem Moment aktivierte Betriebsanzeige und eine der Kontrollleuchten beginnt langsam grün zu blinken. Die Warnleuchte ④ blinkt langsam rot.

- Ladekabel abziehen und abkühlen lassen.
- Wenn der Fehler erneut auftritt, fachmännische Hilfe in Anspruch nehmen.

Wenn das Laden mit einem niedrigeren Ladestrom fortgesetzt wird, leuchtet zusätzlich zu der Betriebsanzeige die Warnleuchte ④ rot. Ladekabel einige Zeit abkühlen lassen. Der Ladestrom wird automatisch wieder erhöht.

Störungsanzeigen

Wenn die Warnleuchte ④ rot blinkt oder leuchtet, ohne dass eine der Kontrollleuchten »» **Abb. 216** ①, ② oder ③ der Betriebsanzeige dauerhaft leuchtet, liegt eine Störung vor.

Anzeige »» Abb. 216	Bedeutung
① blinkt, ④ leuchtet oder blinkt	Fehler in der Stromversorgung.
② blinkt, ④ leuchtet oder blinkt	Fehler in der Schutzeinrichtung.
③ blinkt, ④ leuchtet oder blinkt	Fehler im Fahrzeug.

Der Ladevorgang wird unterbrochen bzw. abgebrochen.

- Hinweise auf der Rückseite der Schutzvorrichtungen beachten.
- Wenn das Problem weiterhin besteht, fachmännische Hilfe in Anspruch nehmen.

Hinweis

Wenn während des Ladevorgangs eine zusätzliche Verbindung mit dem Stromnetz besteht oder das Fahrzeug sich in direkter Nähe zu Hochspannungsleitungen befindet, ist das Laden an einer Netzsteckdose unter Umständen nicht möglich. Zusätzliche Verbindungen zum Stromnetz:

- Anschluss eines Ladegeräts für die 12-Volt-Fahrzeuggatterie.
- Kontakt mit einem Arbeitsgerät, das an das Stromnetz angeschlossen ist, z. B. Hebebühne.

Prüfen und Nachfüllen

Tanken

Kraftstoffbehälter entlüften

✓ Gilt für: Hybridfahrzeuge.



Abb. 217 Fahrertür: Tankklappenentriegelung.

Der Kraftstoffbehälter wird beim Drücken der Entriegelungstaste  in der Fahrertür automatisch entlüftet.

Es ertönt ein akustisches Signal und im Display des Kombi-Instruments wird eine Meldung für die automatische Entlüftung angezeigt.

Kraftstoff tanken





Abb. 218 Tankklappe mit aufgestecktem Tankverschluss.

Die Tankklappe befindet sich auf der hinteren rechten Seite des Fahrzeugs.

Beim Betätigen der Zentralverriegelung wird die Tankklappe automatisch ent- bzw. verriegelt.

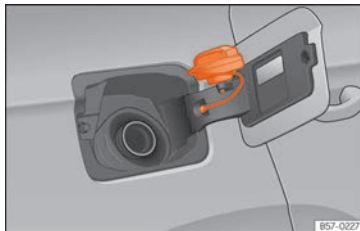
- **Hybridfahrzeuge:** Tankklappe mit der Taste  in der Fahrertür entriegeln.
- Drücken Sie auf die Tankklappe, um diese zu öffnen.
- Tankverschluss linksherum herausdrehen.
- Platzieren Sie den Verschluss in der Aussparung, die sich im Scharnier der geöffneten Tankklappe befindet »» **Abb. 218**.
- Beginnen Sie mit dem Auftanken. Der Kraftstoffbehälter ist voll, sobald die automatische Zapfpistole die Kraftstoffzufuhr unterbricht.

Dann sollten Sie nicht weiter tanken, weil sonst auch der Ausdehnungsraum im Tank mit Kraftstoff gefüllt wird.

- Tankverschluss rechtsherum bis zum Anschlag drehen.
- Schließen Sie die Abdeckung.

Die richtige Kraftstoffsorte für das Fahrzeug finden Sie auf einem Aufkleber auf der Innenseite der Tankklappe. Weitere Hinweise zum Kraftstoff »» **Seite 341**.

Das Tank Fassungsvermögen Ihres Fahrzeugs ist auf »» **Seite 394** angegeben.

Fahrzeuge mit Erdgasmotor und Hybridfahrzeuge

Alle 6 Monate sollte man Benzin einfüllen, bis die Kontrollleuchte sich einschaltet  und man den Tank erneut befüllen muss. Dadurch werden die gute Funktionsweise der Anlage und die für den Benzinbetrieb erforderliche Kraftstoffqualität sichergestellt.

ACHTUNG

Kraftstoff ist leicht entzündbar und kann schwere Verbrennungen und andere Verletzungen hervorrufen.

- **Beim Tanken müssen der Motor und die Zündung aus Sicherheitsgründen ausgeschaltet sein.**
- **Beim Tanken oder Befüllen eines Kanisters ist das Rauchen untersagt. Auf Grund**

»

der Explosionsgefahr darf niemals in der Nähe offener Flammen getankt werden.

- Beachten Sie die gesetzlichen Bestimmungen beim Benutzen, Verstauen und Mitführen eines Reservekanisters.
- Wir empfehlen Ihnen, aus Sicherheitsgründen keinen Reservekanister mitzunehmen. Bei einem Unfall könnte der Kanister beschädigt werden und Kraftstoff auslaufen.
- Wenn Sie in Ausnahmefällen Kraftstoff im Reservekanister transportieren müssen, beachten Sie folgendes:
 - Füllen Sie niemals den Reservekanister mit Kraftstoff, wenn er sich im oder auf dem Fahrzeug befindet. Explosionsgefahr! Stellen Sie den Kanister immer auf den Boden, während er befüllt wird.
 - Die Zapfpistole muss so weit wie möglich in die Einfüllöffnung des Reservekanisters gesteckt werden.
 - Bei Reservekanistern aus Metall muss die Zapfpistole Kontakt mit dem Kanister haben, während Kraftstoff eingefüllt wird. Dadurch wird eine statische Aufladung vermieden.
 - Verschütten Sie niemals Kraftstoff im Fahrzeug oder im Gepäckraum. Verdampfender Kraftstoff ist explosiv - Lebensgefahr!

⚠ VORSICHT

- Übergelaufener Kraftstoff sollte unverzüglich vom Fahrzeuglack entfernt werden. Der Lack kann ansonsten beschädigt werden.
- Fahren Sie niemals den Kraftstofftank ganz leer. Der Katalysator kann beschädigt werden!
- Sollte bei einem Fahrzeug mit Dieselmotor der Kraftstofftank vollständig leergefahren sein, muss nach dem Tanken für mindestens 30 Sekunden die Zündung eingeschaltet werden, ohne den Motor anzulassen. Beim anschließenden Anlassvorgang kann es länger als gewohnt - bis zu einer Minute - dauern, bis der Motor anspringt.

🌿 Umwelthinweis

Überfüllen Sie den Kraftstoffbehälter nicht - bei Erwärmung kann sonst Kraftstoff austreten.

ℹ Hinweis

Eine Notentriegelung der Tankklappe ist nicht möglich. Gegebenenfalls fachmännische Hilfe in Anspruch nehmen.

ℹ Hinweis

Dieselfahrzeuge sind mit einem Falschbetankungsschutz¹⁾ ausgestattet. Dadurch kann der Tank nur mit einer Dieselpapfpistole befüllt werden.

- Eine abgenutzte, beschädigte oder zu kleine Zapfpistole kann ggf. den Falschbetankungsschutz nicht öffnen. Versuchen Sie, die Zapfpistole vor dem Einstecken in den Tankeinfüllstutzen zu drehen, benutzen Sie eine andere Zapfsäule oder nehmen Sie fachmännische Hilfe in Anspruch.
- Bei der Betankung mit einem Reservekanister öffnet der Falschbetankungsschutz nicht. Sie können ihn umgehen, indem Sie den Dieseldieselfahrzeug langsam nachfüllen.

¹⁾ Länderabhängig

Kraftstoffarten

Kraftstoffkennzeichnung¹⁾



Abb. 219 Kraftstoffkennzeichnung nach EU-Richtlinie 2014/94/EU

Die Kraftstoffe werden mit verschiedenen Symbolen gekennzeichnet, die sich an der Zapfpistole und am Tankdeckel Ihres Fahrzeugs befinden. Diese Kennzeichnung dient dazu, Verwechslungen bei der Auswahl des Kraftstoffs zu vermeiden.

- 1 **Benzin** mit Ethanol („E“ kommt von **E**thanol). Die Nummer gibt den Ethanolanteil im Benzin an. „E5“ bedeutet, z. B., ein Ethanolanteil von max. 5%.

- 2 **Diesel** mit Biodiesel („B“ kommt von **B**iodiesel). Die Nummer gibt den Biodieselanteil im Diesel an. „B7“ bedeutet, z. B., ein Biodieselanteil von max. 7%.
- 3 **Erdgas**: „CNG“ bedeutet **C**ompressed **N**atural **G**as (komprimiertes Erdgas).

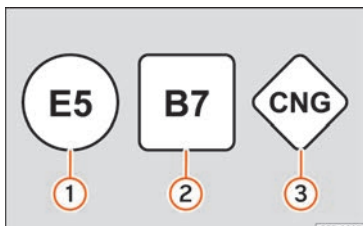
Benzinsorte

✓ Gilt für: Fahrzeuge mit Benzinmotor

Die richtige Benzinsorte steht auf der Innenseite der Tankklappe.

Das Fahrzeug ist mit einem Katalysator ausgerüstet und darf nur mit **bleifreiem Benzin** gefahren werden. Das Benzin muss der Norm EN 228 entsprechen und **schwefelfrei** sein. Es können Kraftstoffe mit einem Ethanolanteil von 10 % (E10) getankt werden²⁾. Die verschiedenen Benzinsorten unterscheiden sich durch die **Oktanzen (ROZ)** oder durch den **Anti-Knock Index (AKI)**.

Bleifreies Superbenzin ROZ 95 und mindestens Normalbenzin ROZ 91

Es wird empfohlen, Superbenzin ROZ 95 (91 AKI) zu tanken. Falls nicht vorhanden kann

Normalbenzin ROZ 91 (87 AKI) (mit geringfügigem Leistungsverlust) getankt werden.

Bleifreies Superbenzin ROZ 95

Es muss mindestens Superbenzin ROZ 95 (91 AKI) verwendet werden.

Wenn kein Superbenzin verfügbar ist, können Sie *zur Not* auch Normalbenzin ROZ 91 (87 AKI) verwenden. Sie dürfen dann jedoch nur mit mittleren Drehzahlen und geringer Motorbelastung fahren. Tanken Sie sobald wie möglich Superbenzin nach.

Bleifreies Superbenzin Plus ROZ 98 und mindestens Normalbenzin ROZ 95

Es wird empfohlen, Superbenzin Plus ROZ 98 (93 AKI) zu tanken. Falls nicht vorhanden: Superbenzin ROZ 95 (91 AKI) (mit geringfügigem Leistungsverlust).

Wenn kein Superbenzin verfügbar ist, können Sie *zur Not* auch Normalbenzin ROZ 91 (87 AKI) verwenden. Sie dürfen dann jedoch nur mit mittleren Drehzahlen und geringer Motorbelastung fahren. Tanken Sie sobald wie möglich Superbenzin nach. »

¹⁾ Länderabhängig

²⁾ Respektieren Sie die Vorschriften des Landes, in dem Sie fahren.

VORSICHT

- Kraftstoffe mit einem hohen Ethanolanteil, z. B. E30 - E100 dürfen nicht getankt werden. Die Kraftstoffanlage wird beschädigt. Ausnahme: Fahrzeuge mit Totalflex-Motor »» Seite 342, Kraftstoff mit Ethanol.
- Bereits eine Tankfüllung mit bleihaltigem Kraftstoff oder anderen metallischen Additiven kann zu einer dauerhaften Verschlechterung der Katalysatorwirkung führen.
- Es dürfen nur Benzinzusätze (Additive) verwendet werden, die von SEAT freigegeben sind. Zusätze mit sogenannten Oktan Boostern oder Klopfverbesserern können metallische Additive enthalten, die erhebliche Schäden am Motor und am Katalysator verursachen. Solche Zusätze dürfen nicht verwendet werden.
- Kraftstoffe, die an der Zapfsäule als metallhaltig gekennzeichnet sind, dürfen nicht verwendet werden LRP-Kraftstoffe (*lead replacement petrol*) enthalten metallische Additive in hohen Konzentrationen. Gefahr eines Motorschadens!
- Bei Benzin mit zu niedriger Oktanzahl können hohe Drehzahlen oder eine starke Motorbelastung zu Motorschäden führen.

Hinweis

- Das Fahrzeug kann mit Benzin betankt werden, das eine höhere Oktanzahl hat als der Motor benötigt.
- In Ländern, in denen kein bleifreier Kraftstoff verfügbar ist, dürfen Sie auch leicht schwefelhaltigen Kraftstoff tanken.

Kraftstoff mit Ethanol

✓ Gilt für: Fahrzeuge mit Total-Flex-Motor

Sie erkennen die Fahrzeuge mit Totalflex-Motor¹⁾ an den Aufkleber am Tankklappe mit dem Schriftzug „Benzin/Ethanol“.

Fahrzeuge mit Totalflex-Motor können sowohl mit bleifreiem Benzin [ROZ 95/91 AKI] gemäß der ANP-Entscheidung Nr. 57 als auch mit Kraftstoffen mit einem hohen Ethanolanteil betrieben werden. Das Betanken des Fahrzeugs erfolgt wie beim Tanken mit Benzin.

Beachten Sie auch »» Seite 341, Benzinsorte

Hinweis

SEAT empfiehlt alle 10.000 km den Tank ausschließlich mit Benzin zu füllen, um Verunreinigungen zu reduzieren, die durch die

Verwendung von Ethanol-Kraftstoff E100 im Motor verblieben sein könnten.

Dieseldkraftstoff

✓ Gilt für: Fahrzeuge mit Dieselmotor

Beachten Sie die Informationen auf der Innenseite der Tankklappe.

Es wird empfohlen, **Dieseldkraftstoff** gemäß der Norm EN 590 zu verwenden.

Diesel kann bei sehr kalten Temperaturen verdicken und so den Start und den Motorlauf beeinträchtigen. Fragen Sie Ihren Tankwart, ob Ihr Dieseldkraftstoff für den Winter geeignet ist.

Wasser im Kraftstofffilter²⁾

Wenn Ihr Fahrzeug mit einem Dieselmotor ausgestattet ist und über einen **Kraftstofffilter mit Wasserabweiser** verfügt, kann im Kombi-Instrument folgender Hinweis angezeigt werden:  **Wasser im Kraftstofffilter**. In diesem Fall sollte der Kraftstofffilter unverzüglich vom Fachbetrieb entwässert werden.

¹⁾ Dieser Motor wird nur an bestimmten Märkten angeboten.

²⁾ Länderabhängig.

ⓘ VORSICHT

- Verwenden Sie niemals FAME-Kraftstoffe (Biodiesel), Benzin, Heizöl, andere Kraftstoffe oder verflüssigende Zusätze verwenden, da diese erhebliche Schäden am Kraftstoffsystem und am Motor verursachen können.
- Falls Sie den falschen Kraftstoff getankt haben, starten Sie den Motor unter keinen Umständen. Gefahr von Schäden am Kraftstoffsystem und am Motor! Nehmen Sie fachmännische Hilfe in Anspruch.

AdBlue®

Informationen zu AdBlue®

Der AdBlue®-Verbrauch hängt vom persönlichen Fahrstil, der Betriebstemperatur des Systems und der Umgebungstemperatur im Fahrbetrieb ab.

AdBlue® gefriert ab -11°C (+13°F). Das System ist mit Heizelementen ausgestattet, die den Betrieb auch bei niedrigen Temperaturen sicherstellen.

Das AdBlue®-Tankvolumen beträgt ca. 11 Liter.

Ab einer **Restreichweite unter 2.400 km** erscheint am Bildschirm des Kombi-Instruments

eine Aufforderung zum Nachfüllen von AdBlue®.

Wenn diese Aufforderung missachtet wird, leuchtet ab einer **Restreichweite von 1.000 km** die gelbe Kontrollleuchte . Am Bildschirm des Kombi-Instruments erscheint die Anzeige, dass nach XXX km der Motor nicht mehr angelassen werden kann.

Wenn die gelbe Kontrollleuchte missachtet und eine **Restreichweite von 0 km** angezeigt wird, kann der Motor nicht mehr angelassen werden. Die rote Kontrollleuchte  leuchtet auf.

AdBlue® ist ein eingetragenes Warenzeichen des deutschen Verbands der Automobilindustrie (VDA) und ist auch unter den Bezeichnungen AUS32 oder DEF (Diesel Exhaust Fluid) bekannt.

ⓘ VORSICHT

Wird zu viel AdBlue® nachgefüllt, kann das Tanksystem beschädigt werden.

Warn- und Kontrollleuchten



Es leuchtet rot

Kein Motoreneustart möglich! AdBlue-Füllstand zu niedrig.
Fahrzeug an geeigneter, ebener Stelle sicher abstellen und AdBlue Mindestfüllmenge nachfüllen » Seite 344.



und Sie leuchten rot

Kein Motoreneustart möglich! AdBlue-System gestört.
Fachbetrieb aufsuchen. System prüfen lassen.



Es leuchtet gelb

AdBlue-Vorrat ist niedrig.
Innerhalb der angezeigten Kilometer (Meilen) AdBlue nachfüllen » Seite 344. SEAT empfiehlt dafür einen Fachbetrieb.



und Sie leuchten gelb

AdBlue-System gestört oder mit nicht normgerechtem AdBlue aufgefüllt.
Fachbetrieb aufsuchen. System prüfen lassen.

Beim Einschalten der Zündung leuchten einige Warn- und Kontrollleuchten zur Funktionsprüfung kurz auf. Sie erlöschen nach wenigen Sekunden. »

⚠️ ACHTUNG

Beachten Sie die Sicherheitshinweise »» ⚠️ in Warn- und Kontrollleuchten auf Seite 96.

AdBlue® nachfüllen

Abb. 220 Verschlussdeckel des AdBlue-Tanks

Tätigkeiten vor dem Befüllen

Stellen Sie das Fahrzeug an einer ebenen Oberfläche ab und schalten Sie die Zündung aus. Wenn sich das Fahrzeug an einer Neigung oder mit einer Fahrzeugseite auf einer Bordsteinkante, erkennt die Füllstandsanzeige den Füllstand möglicherweise nicht richtig.

Wurde eine Meldung zum AdBlue®-Füllstand im Display des Kombi-Instruments angezeigt, **füllen Sie die erforderliche Mindestmenge nach (ca. 5 Liter)**. Nur wenn diese Menge nachgefüllt wird, erkennt das System, dass AdBlue® nachgefüllt worden ist, und der Mo-

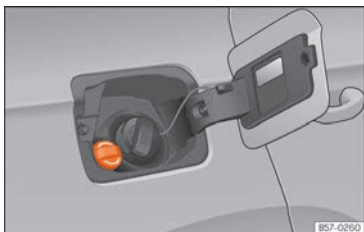
tor lässt sich wieder starten. Die maximale Nachfüllmenge beträgt 11 Liter.

Mit einer Nachfüllflasche nachfüllen.

Verwenden sie ausschließlich AdBlue®, das der Norm ISO 22241-1 entspricht. Verwenden Sie nur Original-Nachfüllflaschen.

- Öffnen Sie die Tankklappe »» **Abb. 220**.
- Drehen Sie den Verschlussdeckel des Tanks entgegen dem Uhrzeigersinn heraus.
- Beachten Sie die Anweisungen und Hinweise des Herstellers der Nachfüllflasche.
- Prüfen Sie das Verfallsdatum.
- Drehen Sie den Verschluss der Nachfüllflasche ab.
- Führen sie den Hals der Nachfüllflasche senkrecht in den Tankeinfüllstutzen ein und schrauben Sie die Flasche mit der Hand im Uhrzeigersinn ein.
- Drücken Sie die Nachfüllflasche in Richtung Tankeinfüllstutzen und halten Sie die Flasche in dieser Position.
- Warten Sie, bis der Inhalt der Flasche in den AdBlue®-Tank eingeflossen ist. Flasche weder zerquetschen noch zerstören!
- Schrauben Sie die Flasche entgegen dem Uhrzeigersinn wieder heraus und ziehen Sie die Flasche vorsichtig heraus »» ⚠️.
- Der AdBlue®-Tank ist voll, wenn keine weitere Flüssigkeit aus der Flasche nachfließt.

- Verschluss des Tankeinfüllstutzens im Uhrzeigersinn hineindrehen, bis er eingerastet ist.
- Schließen Sie die Tankklappe.

Tätigkeiten vor Weiterfahrt

- Nach dem Nachfüllvorgang **nur** die Zündung einschalten.
- Lassen Sie die Zündung mindestens 30 Sekunden eingeschaltet, damit das System die Nachfüllung erkennt.
- Starten Sie den Motor frühestens nach 30 Sekunden!

AdBlue an der Zapfsäule nachfüllen

Gilt für Fahrzeuge mit selektiver katalytischer Reduktion.

- Deckel des Tankeinfüllstutzens aufklappen
- Verschlussdeckel SCR-Einfüllstutzen nach links drehen »» **Abb. 220**.
- Füllen Sie AdBlue ein, bis die Zapfpistole erstmalig abschaltet.
- Verschluss des SCR-Tankeinfüllstutzens nach rechts drehen, bis er hörbar einrastet.

⚠️ ACHTUNG

AdBlue® darf nur in der gut verschlossenen Originalflasche an einem sicheren Ort aufbewahrt werden.

VORSICHT

- Bei der Betankung muss der Griff der Zapfpistole parallel nach unten ausgerichtet werden. Ansonsten schaltet sich der Stutzen nicht automatisch ein.
- Wenn die Zapfpistole erstmalig abgeschaltet, versuchen Sie nicht, weiter Additiv zu tanken. Der AdBlue-Tank könnte überfüllt werden und AdBlue austreten.
- Verwenden sie ausschließlich AdBlue®, das der Norm ISO 22241-1 entspricht. Verwenden Sie nur Original-Nachfüllflaschen.
- Mischen Sie AdBlue® niemals mit Wasser, Kraftstoff oder Zusätzen. Durch Mischung verursachte Schäden sind von der Garantie ausgeschlossen.
- Füllen Sie niemals AdBlue® in den Diesel-Kraftstofftank ein! Andernfalls kann der Motor beschädigt werden.
- Bewahren Sie die Nachfüllflasche nicht ständig im Fahrzeug auf. Bei einer Undichtigkeit (infolge Temperaturschwankungen oder Beschädigungen an der Flasche) könnte AdBlue® den Fahrzeuginnenraum beschädigen.

Umwelthinweis

Nachfüllflasche umweltgerecht entsorgen.

Hinweis

Geeignete AdBlue®-Nachfüllflaschen sind bei SEAT-Vertragshändlern erhältlich.

Motorsteuerung und Abgasreinigungsanlage

Einleitung zum Thema

ACHTUNG

- Wegen der hohen Temperaturen am Abgasreinigungssystem sollten Sie Ihr Fahrzeug nicht über leicht entflammarem Untergrund abstellen. Brandgefahr!
- Im Bereich der Abgasanlage dürfen am Unterboden keine Konservierungsmittel angewendet werden: Brandgefahr!

Kontrollleuchten

leuchtet auf

Störung im Abgaskontrollsystem. Vom Gas gehen und vorsichtig zum nächsten Fachbetrieb fahren und den Motor überprüfen lassen.

Blink

Verbrennungsaussetzer, die den Katalysator beschädigen. Vom Gas gehen und vorsichtig zum nächsten Fachbetrieb fahren und den Motor überprüfen lassen.

leuchtet auf

Partikelfilter mit Ruß zugesetzt » Seite 346.

EPC leuchtet auf

Störung in der Ottomotorsteuerung. Suchen Sie möglichst bald einen Fachbetrieb auf und lassen Sie den Motor überprüfen.

Die Kontrollleuchte **EPC** (Electronic Power Control) leuchtet beim Einschalten der Zündung auf und muss nach Anspringen des Motors erlöschen.



leuchtet auf

Vorglühanlage des Dieselmotors. Nach dem Erlöschen der Kontrollleuchte kann der Motor sofort angelassen werden.

Blink

Störung in der Dieselmotorsteuerung. Suchen Sie möglichst bald einen Fachbetrieb auf und lassen Sie den Motor überprüfen.

Hinweis

Solange die Kontrollleuchten , , **EPC** oder  leuchten, können Motorstörungen vorliegen, der Kraftstoffverbrauch kann steigen und es kann zu einem Leistungsverlust kommen.

Katalysator

Damit der Katalysator lange hält

- Verwenden Sie bei Benzinmotoren nur blei-freies Benzin.



- Fahren Sie den Tank nicht ganz leer.
- Füllen Sie beim Ölwechsel oder Nachfüllen nicht zu viel Motoröl ein »» Seite 352, Motoröl nachfüllen.
- Schleppen Sie das Fahrzeug nicht an, sondern verwenden Sie Starthilfekabel »» Seite 58.

Falls Sie Fehlzündungen, Leistungsabfall oder einen schlechten Motorrundlauf beobachten, lassen Sie das Fahrzeug in einer Fachwerkstatt überprüfen. Die Abgaswarnleuchte  leuchtet generell im Falle dieser Symptome auf. Unverbrannter Kraftstoff könnte so in die Abgasanlage und somit in die Atmosphäre gelangen. Außerdem kann der Katalysator durch Überhitzung beschädigt werden.

VORSICHT

Der Kraftstoffbehälter darf nicht ganz leer gefahren werden, Die unregelmäßige Kraftstoffversorgung kann Fehlzündungen verursachen. Dabei gelangt unverbranntes Benzin in die Abgasanlage – das kann zur Überhitzung und Beschädigung des Katalysators führen.

Umwelthinweis

Auch bei einwandfrei arbeitender Abgasreinigungsanlage kann bei bestimmten Zuständen des Motors ein schwefelartiger Abgasgeruch entstehen. Dies hängt vom

Schwefelanteil des Kraftstoffs ab. Oft hilft die Wahl einer anderen Kraftstoffmarke.

Partikelfilter

✓ Gilt für: Fahrzeuge mit Benzin- oder Diesel-Partikelfilter

Der Partikelfilter filtert nahezu alle Rußpartikel aus der Abgasanlage. Bei einer normalen Fahrweise wird der Filter automatisch gereinigt. Falls sich der Filter nicht selbst reinigt (z.B. weil das Fahrzeug immer nur auf Kurzstrecken verwendet wird), sammelt sich Ruß an und es erscheint die Anzeige für den Fahrer:  **Partikelfilter: wird während der Fahrt gereinigt. Siehe Handbuch.** Der Partikelfilter benötigt eine Reinigung (Regeneration).

Regeneration des Benzin-Partikelfilters (nur für 2.0l TSI-Motoren)

Bedingung für die Regenerationsfahrt: der Motor ist betriebswarm.

- Fahren Sie mit einer Geschwindigkeit von mindestens 80 km/h »» 
- Nehmen Sie dann einige Sekunden lang den Fuß vom Gaspedal, damit das Fahrzeug mit eingelegetem Gang rollen kann.
- Beachten Sie die gesetzlichen Geschwindigkeitsbegrenzungen sowie die Gangempfehlungen.

- Wiederholen Sie diesen Vorgang (beschleunigen und rollen lassen), bis die Kontrollleuchte erlischt.

Dieser Vorgang erfordert einen autonomen Reinigungsprozess des Partikelfilters und kann einige Zeit in Anspruch nehmen.

Wenn die Kontrollleuchte **nicht erlischt**, wenden Sie sich an eine Fachwerkstatt, um die Störung zu beheben

Regeneration des Benzin- (außer 2.0l TSI-Motor) und Diesel-Partikelfilters

Bedingung für die Regenerationsfahrt: der Motor ist betriebswarm.

- Fahren Sie mit einer Geschwindigkeit zwischen 50-120 km/h (31-75 mph). Auf diese Weise steigt die Temperatur und der Ruß im Filter verbrennt »» .
- Beachten Sie die gesetzlichen Geschwindigkeitsbegrenzungen sowie die Gangempfehlungen.
- Beenden Sie die Regenerationsfahrt, sobald die Kontrollleuchte erlischt.

Sollte die Kontrollleuchte nach 30 Minuten Fahrt im Regenerationsmodus weiter leuchten, wenden Sie sich an eine Fachwerkstatt, um die Störung zu beheben.

⚠ ACHTUNG

Passen Sie die Fahrgeschwindigkeit stets den Wetter-, Straßen-, Gelände- und Verkehrsverhältnissen an, wenn sich der Partikelfilter in der Regenerationsphase befindet. Die Routenempfehlungen sollten Sie niemals dazu verleiten, die spezifischen Bestimmungen des jeweiligen Landes in Bezug auf den Straßenverkehr zu missachten.

ⓘ VORSICHT

- Wenn die Abgasanlage erkennt, dass der Partikelfilter kurz vor der Sättigung steht, empfiehlt dessen Selbstreinigungsfunktion den für diese Funktion optimalen Gang.
- Aufgrund der hohen Temperaturen, die durch die Regeneration des Partikelfilters verursacht werden, ist es möglich, dass der Kühlerventilator nach dem Abstellen des Motors - auch wenn er seine Betriebstemperatur noch nicht erreicht hat - in Betrieb geht.
- Während der Regeneration können Geräusche, Gerüche und hohe Leerlaufdrehzahlen auftreten.
- Verwenden Sie immer das richtige Motoröl und den richtigen Kraftstoff, um die Lebensdauer des Partikelfilters nicht zu verkürzen. Vermeiden Sie auch permanente Kurzstrecken.

Motorraum**Arbeiten im Motorraum**

Bei Arbeiten im Motorraum, z. B. Prüfen und Nachfüllen von Betriebsflüssigkeiten, können Verletzungen, Verbrühungen, Unfall- und Brandgefahren entstehen.

Deshalb müssen die nachfolgend aufgeführten Warnhinweise und die allgemeingültigen Sicherheitsregeln unbedingt beachtet werden.

Der Motorraum des Fahrzeuges ist ein gefährlicher Bereich »» ⚠.

⚠ ACHTUNG

Bei Arbeiten im Motorraum können Verletzungen, Verbrennungen, Unfall- und Brandgefahren entstehen.

- Stellen Sie den Motor ab, schalten Sie die Zündung aus und schalten sie die elektronische Parkbremse ein. Stellen Sie bei Fahrzeugen mit Schaltgetriebe den Schalthebel in Leerlauf bzw. aktivieren Sie beim Automatikgetriebe die Parksperrleiste (Taste P). Lassen Sie den Motor abkühlen.
- Öffnen Sie niemals die Motorraumklappe, wenn Sie sehen, dass aus dem Motor Dampf oder Kühlmittel austritt. Warten Sie so lange, bis kein Dampf oder Kühlmittel mehr austritt.
- Halten Sie Kinder vom Motorraum fern.

- Verschütten Sie niemals Betriebsflüssigkeiten über den heißen Motor, weil diese Flüssigkeiten (z. B. der im Kühlmittel enthaltene Frostschutz) sich entzünden können!
- Vermeiden Sie Kurzschlüsse in der elektrischen Anlage, besonders an den Starthilfepunkten »» Seite 58. Explosionsgefahr der Batterie!
- Bei Arbeiten im Motorraum müssen Sie auch bei ausgeschalteter Zündung damit rechnen, dass sich der Kühlerventilator von selbst einschaltet – Verletzungsgefahr!
- Niemals den Motor mit zusätzlichen Isoliermaterialien, z.B. einer Decke, abdecken. Brandgefahr!
- Öffnen Sie niemals den Verschlussdeckel des Kühlmittel-Ausgleichbehälters, solange der Motor warm ist. Das Kühlsystem steht unter Druck!
- Zum Schutz von Gesicht, Händen und Armen vor heißem Dampf oder heißem Kühlmittel sollten Sie den Verschlussdeckel beim Öffnen mit einem großen Lappen abdecken.
- Lassen Sie niemals Gegenstände, wie z.B. Putzlappen oder Werkzeug, im Motorraum zurück.
- Wenn unter dem Fahrzeug gearbeitet werden soll, muss das Fahrzeug zusätzlich mit geeigneten Unterstellböcken sicher abgestützt werden. Der Wagenheber ist für einen sicheren Stand nicht ausreichend – Verletzungsgefahr!

»

- Falls beim Startvorgang oder bei laufendem Motor Arbeiten durchgeführt werden müssen, geht eine lebensbedrohende Gefahr von sich drehenden Teilen (z. B. Keilriemenriemen, Generator, Kühlerlüfter) und von der Hochspannungszündanlage aus. Beachten Sie zusätzlich folgende Punkte:

- Niemals die elektrischen Leitungen der Zündanlage berühren.
- Vermeiden Sie unbedingt, dass Sie z. B. mit Schmuck, losen Kleidungsstücken oder langen Haaren in drehende Teile des Motors geraten. Dies kann lebensgefährlich sein. Nehmen Sie deshalb Schmuck vorher ab, stecken Sie Haare hoch und tragen Sie Kleidung, die eng am Körper anliegt.
- Geben Sie niemals bei eingelegerter Fahrstufe oder eingelegetem Gang unachtsam Gas. Das Fahrzeug kann sich auch bei angezogener Handbremse in Bewegung setzen. Dies kann lebensgefährlich sein.

- Beachten Sie bitte zusätzlich die nachfolgend aufgeführten Warnhinweise, wenn Arbeiten an dem Kraftstoffsystem oder an der elektrischen Anlage notwendig sind:

- Trennen Sie immer die 12-Volt-Fahrzeuggatterie vom Bordnetz.
- Rauchen Sie nicht.
- Arbeiten Sie niemals in der Nähe von offenen Flammen.

- Halten Sie immer einen funktionsfähigen Feuerlöscher bereit.

Umwelthinweis

- Damit Undichtigkeiten rechtzeitig erkannt werden, sollten Sie den Boden unter dem Fahrzeug regelmäßig kontrollieren. Sind dort Flecken durch Öl oder andere Betriebsflüssigkeiten zu sehen, bringen Sie bitte das Fahrzeug zur Überprüfung in die Werkstatt.

- Aus dem Fahrzeug austretende Betriebsflüssigkeiten sind umweltschädlich. Deshalb regelmäßig den Boden unter dem Fahrzeug kontrollieren. Sind dort durch Öl oder durch andere Betriebsflüssigkeiten verursachte Flecken zu sehen, bringen Sie das Fahrzeug zwecks Überprüfung zu einem Fachbetrieb.

Hinweis

Bei Fahrzeugen mit Rechtslenker* befinden sich einige Behälter auf der anderen Motorraumseite » Abb. 223.

Öffnen und Schließen der Motorraumklappe



Abb. 221 Entriegelungshebel im Fahrerfußraum.



Abb. 222 Hebel unter der Motorraumklappe.

Motorraumklappe öffnen

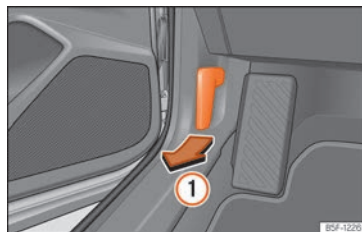
Die Motorraumklappe wird von innen entriegelt.

Vor dem Öffnen der Motorraumklappe sicherstellen, dass die Scheibenwischerarme an der Frontscheibe anliegen.

- Öffnen Sie die Tür und ziehen Sie an dem Hebel unterhalb der Instrumententafel

» Abb. 221 ①.

- Um die Motorraumklappe zu öffnen, drücken Sie den Hebel unterhalb der Motorraumklappe in der Mitte mit der Hand nach links » Abb. 222 ②. Die Fanghaken werden entriegelt.

- Öffnen Sie die Motorraumklappe. Rasten Sie die Haltestange aus und setzen Sie sie in

die dafür vorgesehene Aufnahme in der Motorraumklappe ein.

Motorraumklappe schließen

- Heben Sie die Motorraumklappe leicht an.
- Hängen Sie die Haltestange aus und rasten Sie sie in ihrer Halterung ein.
- Aus einer Höhe von ca. 30 cm die Haube in ihre Verriegelung fallen lassen, damit sie einrastet.

Ist die Motorraumklappe nicht richtig verriegelt, nicht zudrücken. Öffnen Sie sie erneut und lassen Sie sie wie beschrieben fallen.

⚠ ACHTUNG

Stellen Sie sicher, dass die Haube gut geschlossen ist. Wenn sie sich während der Fahrt öffnet, kann es zu einem Unfall kommen.

ⓘ VORSICHT

Um Beschädigungen der Motorraumklappe und der Scheibenwischerarme zu vermeiden, die Motorraumklappe nur bei angeklappten Scheibenwischerarmen öffnen.

Flüssigkeitsstände prüfen



Abb. 223 Abbildung für die Einbaustellen der Elemente

»

Der Stand der verschiedenen Flüssigkeiten im Fahrzeug muss regelmäßig überprüft werden. Verwechseln Sie niemals die Flüssigkeiten, dies könnte zu schweren Motorschäden führen.

- ① Kühlmittel-Ausgleichsbehälter » Seite 353
- ② Motorölmessstab » Seite 351
- ③ Motoröl-Einfüllöffnung » Seite 352
- ④ Bremsflüssigkeitsbehälter » Seite 355
- ⑤ Fahrzeugbatterie ¹⁾ » Seite 357
- ⑥ Scheibenwaschwasserbehälter » Seite 356

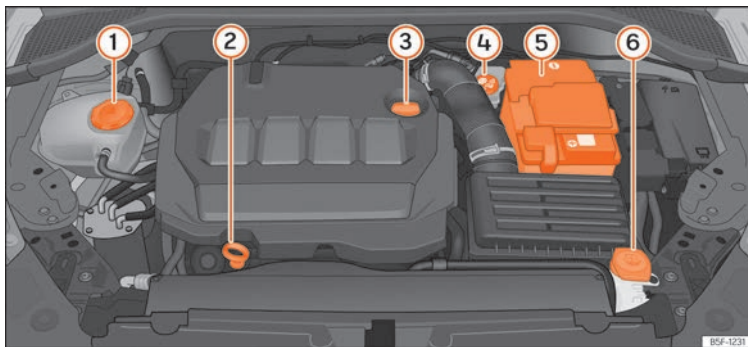
Hinweis

Die Anordnung der Bauteile kann je nach Motor variieren.

Motoröl

Allgemeine Hinweise

Werkseitig ist ein spezielles Qualitäts-Mehrbereichsöl eingefüllt, das als Ganzjahresöl gefahren werden kann.

¹⁾ Bei Plug-in-Hybridfahrzeugen (PHEV) befindet sich die Batterie im Gepäckraum » Seite 360.

Da ein hochwertiges Motoröl Voraussetzung für einen störungsfreien Betrieb und eine lange Motorlebensdauer ist, darf auch zum Nachfüllen oder beim Ölwechsel nur ein Öl verwendet werden, das die Anforderungen der VW-Normen erfüllt.

Wir empfehlen Ihnen, den Ölwechsel von einem SEAT-Betrieb bzw. einem Fachbetrieb durchführen zu lassen.

Bei zu geringem Motorölstand

In Ihrer Werkstatt können Sie sich informieren, welches das richtige Öl für Ihr Fahrzeug ist.

Wenn das empfohlene Motoröl nicht zur Verfügung stehen sollte, darf **im Notfall** bis zum nächsten Ölwechsel **einmal** höchstens 0,5 l des folgenden Öls verwendet werden:

- *Benzinmotoren:* Norm VW 504 00, VW 502 00, VW 508 00, ACEA C3 oder API SN.
- *Dieselmotoren:* Norm VW 509 00, VW 507 00, VW 505 01, ACEA C3 oder API CK-4.

Lassen Sie das Öl in einem Fachbetrieb austauschen.

SEAT empfiehlt das SEAT-Originalöl zu verwenden, um eine hohe Leistung der SEAT-Motoren zu garantieren.

Motorölzusätze

Kein Zusatzschmiermittel dem Motoröl beimischen. Durch solche Zusätze verursachte Schäden sind von der Gewährleistung ausgeschlossen.

VORSICHT

Wenn ein anderes Motoröl eingefüllt wurde, als das in den oben stehenden Normen oder von Ihrem SEAT-Servicebetrieb angegebenen, beachten Sie bitte Folgendes:

- Die Gefahr von Schäden am Motor und am Partikelfilter* kann nicht vollständig ausgeschlossen werden.
- Wenn nicht mehr als 0,5 l Motoröl nachgefüllt wurden, kann weitergefahren werden. Suchen Sie möglichst bald einen Fachbetrieb auf und lassen Sie einen Ölwechsel durchführen. Andernfalls besteht die Gefahr von Motorschäden.
- Wenn mehr als 0,5 l Motoröl nachgefüllt wurden, fahren Sie mit einer geringen Motorlast und maximal im mittleren Drehzahlbereich. Fahren Sie nicht schneller als 80 km/h und legen Sie nicht mehr als 300 km (ungefähr) zurück. Suchen Sie möglichst

bald einen Fachbetrieb auf und lassen Sie einen Ölwechsel durchführen. Andernfalls besteht die Gefahr von Motorschäden.

- Die Verantwortung für mögliche Schäden am Fahrzeug (Motor, Abgasanlage) liegt bei Ihnen. Vermeiden Sie im Zweifelsfall das Starten des Motors und nehmen Sie fachmännische Hilfe in Anspruch.
- Wenn Sie anstatt Motoröl eine andere Flüssigkeit aufgefüllt haben, starten Sie den Motor nicht. Nehmen Sie fachmännische Hilfe in Anspruch. Gefahr eines Motorschadens!

Hinweis

Vor Antritt einer langen Reise empfehlen wir Ihnen, ein Motoröl nach der entsprechenden VW-Spezifikation zu kaufen und in Ihrem Fahrzeug mitzuführen. Damit verfügen Sie stets über das richtige Motoröl und können dies zu geeigneter Zeit nachfüllen.

Warnleuchte



Es leuchtet rot

Nicht weiterfahren!

Motoröldruck zu gering.
Schalten Sie den Motor aus! Prüfen Sie den Motorölstand.

Blinkt die Warnleuchte  und ertönen dabei drei **akustische Warnsignale**, stellen Sie den Motor ab und überprüfen Sie den Ölstand. Füllen Sie gegebenenfalls Öl nach **»** Seite 352.

Blinkt die Kontrollleuchte , obwohl der Ölstand in Ordnung ist, fahren Sie *nicht* weiter. Der Motor darf auch nicht im Leerlauf laufen. Nehmen Sie fachmännische Hilfe in Anspruch.



Es leuchtet gelb

Überprüfen Sie schnellstmöglich den Motorölstand. Bei der nächsten Gelegenheit Öl nachfüllen **»** Seite 352.



Blinkt gelb

Störung am Ölstandsensoren.
Fachbetrieb aufsuchen und prüfen lassen. Bis dahin sollten Sie sicherheitshalber den Ölstand bei jedem Tanken überprüfen.

ACHTUNG

Beachten Sie die Sicherheitshinweise **»**  in Warn- und Kontrollleuchten auf Seite 96.

Motorölstand prüfen



Abb. 224 Ölmesstab

Der Motorölstand kann am Ölmesstab abgelesen werden.

Ölstand feststellen

- Stellen Sie das Fahrzeug auf einem ebenen Untergrund ab.
- Lassen Sie den Motor kurz im Leerlauf laufen und schalten Sie ihn wieder ab, sobald er seine Betriebstemperatur erreicht hat.
- Warten Sie 2 Minuten lang.
- Ziehen Sie den Ölmesstab heraus. Wischen Sie den Ölmesstab mit einem sauberen Tuch ab und schieben Sie ihn bis zum Anschlag wieder hinein.
- Den Messstab anschließend wieder herausziehen und den Ölstand ablesen **»**

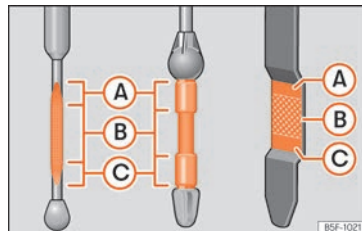
»» **Abb. 224.** Füllen Sie gegebenenfalls Motoröl nach.

Der Motorölstand kann im Bereich **(A)** und **(C)** liegen, jedoch nicht oberhalb von **(A)**.

- Bereich **(A)**: kein Öl nachfüllen.
- Bereich **(B)**: Sie können Öl nachfüllen, der Ölstand muss jedoch in diesem Bereich bleiben.
- Bereich **(C)**: Öl bis zum Bereich **(B)** nachfüllen.

Abhängig von der Fahrweise und den Einsatzbedingungen kann der Ölverbrauch bis zu 0,5 Liter/1000 km betragen. Während der ersten 5 000 Kilometer kann der Verbrauch darüber liegen. Der Motorölstand muss daher in regelmäßigen Abständen geprüft werden (am besten bei jedem Tanken und vor längeren Fahrten).

⚠ ACHTUNG

Die Arbeiten am Motor oder im Motorraum müssen sehr vorsichtig ausgeführt werden.

- Beachten Sie vor allen Arbeiten im Motorraum die entsprechenden Warnhinweise »» Seite 347.

ⓘ VORSICHT

Liegt der Ölstand über dem Bereich **(A)**, starten Sie den Motor bitte nicht. Dies könnte zu einer Beschädigung des Motors

und des Katalysators führen. Wenden Sie sich an einen Fachbetrieb.

Motoröl nachfüllen



Abb. 225 Deckel der Motoröl-Einfüllöffnung im Motorraum

Bevor Sie die Motorraumklappe öffnen, lesen und beachten Sie die diesbezüglichen Warnhinweise »» ⚠ in Arbeiten im Motorraum auf Seite 347.

Öl nachfüllen

- Schrauben Sie den Deckel der Motoröl-Einfüllöffnung ab »» **Abb. 225.**
- Füllen Sie vorsichtig Öl in kleinen Mengen nach (nicht mehr als 0,5 l).
- Um ein Überfüllen zu vermeiden, warten Sie nach jedem Nachfüllen 2 Minuten lang und

überprüfen Sie erneut den Ölstand »» Seite 351.

- Falls erforderlich, füllen Sie etwas Öl nach.
- Wenn der Ölstand mindestens den Bereich »» **Abb. 224 (B)** erreicht hat, vorsichtig den Deckel des Einfüllstutzens aufschrauben »» ⓘ.

Die Lage der Motoröleinfüllöffnung können Sie der entsprechenden Motorraumabbildung in »» Seite 349 entnehmen.

Motoröl-Spezifikation »» Seite 350.

⚠ ACHTUNG

Öl kann leicht brennen! Beim Nachfüllen darf kein Öl auf heiße Motorteile gelangen.

ⓘ VORSICHT

Liegt der Ölstand über dem Bereich »» **Abb. 224 (A)**, starten Sie den Motor bitte nicht. Dies könnte zu einer Beschädigung des Motors und des Katalysators führen. Wenden Sie sich an einen Fachbetrieb.

🌿 Umwelthinweis

Der Ölstand darf keinesfalls über dem Bereich »» **Abb. 224 (A)** stehen, andernfalls könnte Öl über die Entlüftung der Motorölwanne angesaugt werden und über die Abgasanlage in die Atmosphäre gelangen.

i Hinweis

Vor Antritt einer langen Reise empfehlen wir Ihnen, ein Motoröl nach der entsprechenden VW-Spezifikation zu kaufen und in Ihrem Fahrzeug mitzuführen. Damit verfügen Sie stets über das richtige Motoröl und können dies zu gegebener Zeit nachfüllen.

Motoröl wechseln

Wir empfehlen Ihnen, einen Motorölwechsel von einem Fachbetrieb durchführen zu lassen.

⚠ ACHTUNG

Führen Sie den Motorölwechsel nur dann selbst durch, wenn Sie über die notwendigen Fachkenntnisse verfügen.

- Bevor Sie die Motorraumklappe öffnen, lesen und beachten Sie die diesbezüglichen Warnhinweise »» Seite 347.
- Lassen Sie zunächst den Motor abkühlen. Das heiße Öl könnte Verbrennungen verursachen!
- Tragen Sie einen Augenschutz – Verätzungsgefahr durch Ölspritzer.
- Halten Sie Ihre Arme waagrecht, wenn Sie die Ölablass-Schraube mit den Fingern herausdrehen, damit das herauslaufende Öl nicht an Ihrem Arm herunterlaufen kann.

- Wenn Ihre Haut mit Motoröl in Kontakt gekommen ist, müssen Sie sie anschließend gründlich reinigen.
- Öl ist giftig! Bewahren Sie das Altöl bis zur Entsorgung vor Kindern sicher auf.

⚠ VORSICHT

Kein Zusatzschmiermittel dem Motoröl beimischen. Gefahr eines Motorschadens! Schäden, die durch solche Zusatzmittel entstehen, sind von der Gewährleistung ausgeschlossen.

♻ Umwelthinweis

- Wir empfehlen, den Motoröl- und Filterwechsel vom SEAT-Betrieb durchführen zu lassen.
- Auf keinen Fall darf Öl in das Abwassersystem, in das Erdreich oder in die Umwelt gelangen.
- Benutzen Sie zum Auffangen des Altöls einen dafür vorgesehenen Behälter, der die gesamte Ölfüllmenge Ihres Motors aufnehmen kann.

Kühlsystem**Kühlmittel-Spezifikation**

Das Motorkühlsystem ist werkseitig mit einer Mischung aus besonders aufbereitetem Wasser und einem mindestens 40-prozentigen Anteil des Motorkühlmittelzusatzes **G12evo** (TL-VW 774 L) befüllt. Diese Mischung bietet einen Frostschutz bis -25°C (-13°F) und schützt die Leichtmetallteile des Motorkühlsystems vor Korrosion. Außerdem verhindert sie Kalkansatz und erhöht den Siedepunkt des Kühlmittels deutlich.

Zum Schutz dieses Kühlsystems muss der Anteil des Kühlmittelzusatzes immer mindestens 40% betragen, auch bei warmem Klima und wenn kein Frostschutz erforderlich ist.

Wenn aus klimatischen Gründen ein größerer Schutz erforderlich ist, kann man den Kühlmittelanteil erhöhen, aber nur bis zu 60%; ansonsten wäre der Frostschutz gemindert und daher die Kühlung verschlechtert.

Beim Nachfüllen von Kühlmittel muss eine Mischung aus **destilliertem Wasser** und mindestens 40% des Kühlmittelzusatzes **G12evo** verwendet werden, um den optimalen Korrosionsschutz zu erhalten. Ein Mischen von **G12evo** mit den Motorkühlmitteln G13 (TL-VW 774 J), G12 plus-plus (TL-VW 774 G), G12 plus (TL-VW 774 F), G12 (rot) oder G11 (blaugrün) »

verschlechtert den Korrosionsschutz und sollte daher vermieden werden.

⚠ ACHTUNG

Wenn das Kühlsystem zu wenig Frostschutzmittel enthält, kann der Motor ausfallen, wodurch die Gefahr schwerer Verletzungen besteht.

- Der prozentuale Anteil des Kühlmittelzusatzes muss eingehalten werden. Dabei ist die voraussichtlich niedrigste Umgebungstemperatur im vorgesehenen Nutzungsbereich des Fahrzeugs zu berücksichtigen.
- Bei extrem niedriger Umgebungstemperatur kann das Kühlmittel gefrieren, sodass kein Weiterfahren mehr möglich ist.

⚠ VORSICHT

Die Original-Kühlmittelzusätze dürfen niemals mit Kühlmitteln gemischt werden, die nicht von SEAT freigegeben sind.

- Ist die Flüssigkeit im Ausgleichsbehälter nicht lila, sondern z. B. braun, wurde der Kühlmittelzusatz G12evo mit einem anderen, nicht geeigneten Motorkühlmittel vermischt. In diesem Fall muss das Motorkühlmittel umgehend gewechselt werden.

🌿 Umwelthinweis

Kühlmittel und Kühlmittelzusätze können die Umwelt verschmutzen. Ausgelaufenes

Kühlmittel ist aufzuwischen und umweltgerecht zu entsorgen.

Kühlmittelbehälter

✓ Gilt für: Hybridfahrzeuge.



Abb. 226 Motorraum: Kühlmittelbehälter

Das Fahrzeug verfügt über 2 unabhängige Kühlmittel-Ausgleichsbehälter.

»» Abb. 226

- ① Kühlmittel-Ausgleichsbehälter des Verbrennungsmotor-Kühlkreis.
- ② Kühlmittel-Ausgleichsbehälter des Hochvolt-Kühlkreis. Sollte im Ausgleichsbehälter Kühlmittel fehlen, nicht weiterfahren. **Kein Kühlmittel nachfüllen.** Sofort einen Fachbetrieb aufsuchen.

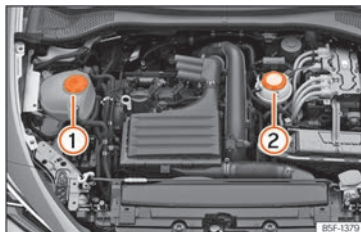
Kühlmittel nachfüllen



Abb. 227 Im Motorraum: Markierung an dem Motorkühlmittelausgleichsbehälter.



Abb. 228 Motorraum: Deckel des Motorkühlmittelausgleichsbehälters.

Der Kühlmittelbehälter befindet sich im Motorraum »» Seite 349.

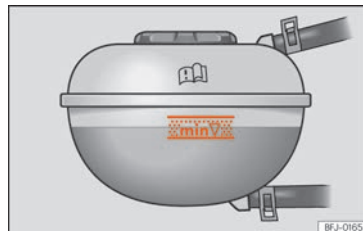
Wenn der Kühlmittelstand unter die Markierung **MIN** gesunken ist, füllen Sie Kühlmittel nach (Minimum).

Kühlmittelstand prüfen

- Stellen Sie das Fahrzeug auf einem ebenen Untergrund ab.
- Schalten Sie die Zündung aus.
- Lesen Sie den Kühlmittelstand am Kühlmittelausgleichsbehälter ab. Der Kühlmittelstand muss bei kaltem Motor zwischen den Markierungen »» Abb. 227 liegen. Bei warmem Motor kann er auch etwas über der oberen Markierung liegen.

Kühlmittel nachfüllen

- Lassen Sie den Motor abkühlen.
- Legen Sie einen Lappen auf den Deckel des Kühlmittelausgleichsbehälters und schrauben Sie den Deckel vorsichtig linksherum ab »» ⚠.
- Füllen Sie nur Kühlmittel nach, wenn sich noch Kühlflüssigkeit im Ausgleichsbehälter befindet, andernfalls könnte in der Folge ein **Schaden am Motor** entstehen! Sollte im Ausgleichsbehälter kein Kühlmittel mehr sein, fahren Sie nicht weiter. Fachmännische Hilfe in Anspruch nehmen »» ⚠.
- Wenn sich noch eine Restmenge von Kühlflüssigkeit im Ausgleichsbehälter befindet, füllen Sie Kühlmittel bis zur oberen Markierung nach.
- Füllen Sie solange das Kühlmittel nach, bis der Flüssigkeitsstand stabil bleibt.

- Schrauben Sie den Deckel fest zu.

Bei Kühlmittelverlust Fachbetrieb aufsuchen und Kühlsystem prüfen lassen.

⚠ ACHTUNG

- Das Kühlsystem steht unter Druck! Öffnen Sie niemals den Deckel des Kühlmittelausgleichsbehälters bei warmem oder heißem Motor. Verbrühungsgefahr!
- Bewahren Sie das Frostschutzmittel nur im verschlossenen Original-Behälter und sicher vor Kindern auf.
- Bei Arbeiten im Motorraum müssen Sie auch bei ausgeschalteter Zündung damit rechnen, dass sich der Kühlerventilator von selbst einschaltet – Verletzungsgefahr!

ⓘ VORSICHT

Sollte im Ausgleichsbehälter kein Kühlmittel mehr sein, parken Sie das Fahrzeug an einem sicheren Ort und fahren Sie nicht weiter. Nehmen Sie fachmännische Hilfe in Anspruch.

Bremsflüssigkeit

Bremsflüssigkeit prüfen und nachfüllen



Abb. 229 Motorraum: Deckel des Bremsflüssigkeitsbehälters.

Der Bremsflüssigkeitsbehälter befindet sich im Motorraum »» Seite 349.

Bremsflüssigkeitsstand prüfen

Der Bremsflüssigkeitsstand muss zwischen den Markierungen **MIN** und **MAX** liegen.

Sinkt der Flüssigkeitsstand innerhalb kurzer Zeit deutlich ab oder sinkt er unter die Markierung **MIN**, ist unter Umständen die Bremsanlage undicht geworden. Fachmännische Hilfe in Anspruch nehmen. Der Bremsflüssigkeitsstand wird auch durch eine Kontrollleuchte im Display des Kombi-Instruments überwacht »» Seite 94. »

Bei Fahrzeugen mit Rechtslenkung befindet sich der Behälter auf der anderen Motorraumseite.

Bremsflüssigkeit erneuern

Wir empfehlen, die Bremsflüssigkeit bei einem SEAT-Betrieb wechseln zu lassen.

⚠ ACHTUNG

Ein Bremsversagen oder eine reduzierte Bremswirkung können durch ein zu niedriges Bremsflüssigkeitsniveau und eine zu alte oder ungeeignete Bremsflüssigkeit verursacht werden.

- Regelmäßig Bremsanlage und Bremsflüssigkeitsstand prüfen lassen!
- Eine starke Beanspruchung der Bremse mit alter Bremsflüssigkeit kann eine Dampfblasenbildung verursachen. Diese Dampfblasen reduzieren die Bremswirkung, verlängern den Bremsweg erheblich und können zum Totalausfall der Bremsanlage führen.
- Stellen Sie sicher, dass immer die richtige Bremsflüssigkeit benutzt wird. Ausschließlich Bremsflüssigkeit nach der VW-Norm 501 14 verwenden.
- Die Bremsflüssigkeit nach der VW-Norm 501 14 ist bei einem SEAT-Händler oder einem SEAT-Betrieb erhältlich. Falls dieses nicht verfügbar ist, nur hochwertige Bremsflüssigkeit verwenden, die den Anfor-

derungen nach DIN ISO 4925 CLASS 4 bzw. US-Norm FMVSS 116 DOT 4 entspricht.

- Die nachgefüllte Bremsflüssigkeit muss neu sein.
- Bewahren Sie die Bremsflüssigkeit nur im verschlossenen Original-Behälter und sicher vor Kindern auf – Gefahr einer Vergiftung!

⚠ VORSICHT

Die Bremsflüssigkeit darf nicht auf den Fahrzeuglack geraten, da sie diesen angreift.

♻ Umwelthinweis

Bremsflüssigkeit kann die Umwelt verschmutzen. Austretende Betriebsflüssigkeiten auffangen und ordnungsgemäß entsorgen.

Scheibenwaschwassertank

Scheibenwaschwasserstand prüfen und nachfüllen



Abb. 230 Im Motorraum: Deckel des Scheibenwaschbehälters.

Der Scheibenwaschbehälter befindet sich im Motorraum »» Seite 349.

Scheibenwaschmittelstand regelmäßig prüfen und ggf. nachfüllen.

Der Scheibenwaschbehälter enthält die Reinigungsflüssigkeit für die Windschutzscheibe und die Heckscheibe

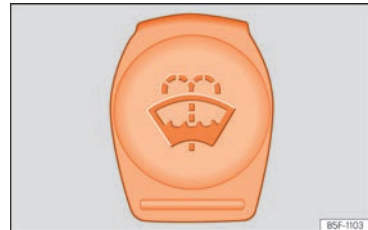
- Öffnen Sie die Motorraumklappe ⚠ »» Seite 347.
- Der Scheibenwaschbehälter ist an dem Symbol ♻ auf dem Deckel erkennbar.
- Prüfen, ob sich noch ausreichend Scheibenwaschwasser im Behälter befindet.

Klares Wasser genügt nicht, um die Scheiben intensiv zu reinigen. Wir empfehlen Ihnen daher, dem Waschwasser immer ein Reinigungsmittel beizumischen.

Empfohlener Scheibenreiniger

- Für die warmen Jahreszeiten empfehlen wir G 052 184 A1 [Sommer] für klare Scheiben. Mischungsverhältnis im Waschwasserbehälter: 1:100 [1 Teil Konzentrat auf 100 Teile Wasser].
- Für das ganze Jahr empfehlen wir G 052 164 A2 für klare Scheiben. Ungefähres Verhältnis der Mischung im Winter bis -18°C [0°F]: 1:2 [1 Teil Konzentrat auf 2 Teile Wasser]; ansonsten ein Mischungsverhältnis von 1:4 im Waschwasserbehälter.

Die Füllmenge des Scheibenwaschwasserbehälters finden Sie auf »» Seite 394.

ⓘ VORSICHT

Scheibenwaschwasser kann ohne ausreichenden Frostschutz auf der Frontscheibe und der Heckscheibe gefrieren und die Sicht nach vorn und hinten einschränken.

- Scheibenwaschanlage bei winterlichen Temperaturen nur mit ausreichendem Frostschutz benutzen.
- Niemals die Scheibenwaschanlage bei winterlichen Temperaturen benutzen, solange die Frontscheibe nicht mit der Lüftungsanlage angewärmt wurde. Das Frost-

schutzgemisch kann sonst auf der Frontscheibe gefrieren und die Sicht einschränken.

ⓘ VORSICHT

Niemals Kühlerfrostschutz oder ähnliche ungeeignete Zusätze in das Scheibenwaschwasser mischen. Dadurch kann sonst ein öliger Film auf der Fensterscheibe entstehen, der die Sicht erheblich beeinträchtigt.

- Sauberes, klares Wasser mit einem von SEAT empfohlenen Scheibenreiniger verwenden.
- Dem Scheibenwaschwasser gegebenenfalls geeignetes Frostschutzmittel beimischen.

ⓘ VORSICHT

- Niemals die von SEAT empfohlenen Reinigungsmittel mit anderen Reinigungsmitteln vermischen. Es kann sonst zu einer Ausflockung der Bestandteile und damit zur Verstopfung der Scheibenwaschdüsen kommen.
- Beim Nachfüllen Betriebsflüssigkeiten auf keinen Fall verwechseln. Andernfalls können schwerwiegende Funktionsmängel oder ein Motorschaden die Folge sein!
- Das Nichtvorhandensein von Scheibenreinigungsfüssigkeit kann die Sicht der Windschutzscheibe beeinträchtigen.

12-Volt-Fahrzeuggatterie

Benutzerhinweise





Die Batterie befindet sich im Motorraum und ist nahezu **wartungsfrei**. Sie wird im Rahmen der Inspektion geprüft. Prüfen Sie jedoch die Sauberkeit und das Anzugsdrehmoment der Klemmen, insbesondere im Sommer und Winter.

Alle Arbeiten an der Batterie erfordern fachmännisches Wissen. Lassen Sie Arbeiten an der Batterie bitte von einem SEAT Betrieb oder einer Fachwerkstatt durchführen: Gefahr von Verbrennungen und einer Explosion der Batterie!

Die Batterie darf nicht geöffnet werden!

Versuchen Sie nicht, den Flüssigkeitsstand der Batterie zu ändern. Andernfalls entweicht Knallgas aus der Batterie - Explosionsgefahr!

Warnhinweise für Batterien

	Augenschutz tragen.
	Batteriesäure ist stark ätzend. Schutzhandschuhe und Augenschutz tragen. Säurespritzer mit viel Wasser abwaschen.
	Feuer, Funken, offenes Licht und Rauchen sind verboten!
	Die Batterie nur in gut belüfteten Räumen aufladen - Explosionsgefahr!

»



Kinder von Säure und Batterie fernhalten.



Es sollte immer die Betriebsanleitung beachtet werden.

Abklemmen der Batterie

Die Batterie darf nur in Ausnahmefällen abgeklemmt werden. Beim Abklemmen der Batterie gehen einige Funktionen des Fahrzeugs verloren. Die Funktionen müssen nach dem Wiederanklemmen erst wieder angelernt werden.

Beim Trennen der Batterie vom Bordnetz zuerst das Minuskabel und dann das Pluskabel abklemmen.

Bevor Sie die Batterie abklemmen, deaktivieren Sie die Diebstahlwarnanlage*! Andernfalls wird Alarm ausgelöst.

Längere Standzeiten des Fahrzeugs

Das Fahrzeug verfügt über ein System, das bei längerem Motorstillstand den Stromverbrauch überwacht »» Seite 363. Um ein Entladen der Batterie zu vermeiden, werden einige Funktionen, wie z. B. die Innenleuchten oder das Öffnen der Türen aus der Ferne, möglicherweise vorübergehend deaktiviert. Sobald Sie die Zündung einschalten und den Motor starten, sind diese Funktionen wieder verfügbar.

Winterbetrieb

Im Winter kann die Startleistung nachlassen; ggf. die Batterie nachladen. »» ⚠

⚠ ACHTUNG

Arbeiten an der 12-Volt-Fahrzeugbatterie und an der elektrischen Anlage können Verletzungen, Verätzungen, Unfall- und Brandgefahren verursachen:

- Tragen Sie einen Augenschutz. Keine säure- oder bleihaltigen Partikel in die Augen, auf die Haut oder an die Kleidung kommen lassen.
- Batteriesäure ist stark ätzend. Schutzhandschuhe und Augenschutz tragen. Batterien nicht kippen, aus den Entgasungsöffnungen kann Säure austreten.
- Säurespritzer auf der Haut, in den Augen oder auf der Kleidung sofort mit Seifenlaug neutralisieren und mit viel Wasser nachspülen. Bei getrunkenen Säure sofort einen Arzt aufsuchen.
- Feuer, Funken, offenes Licht und Rauchen sind verboten! Funkenbildung bei Arbeiten mit Kabeln und elektrischen Geräten und durch elektrostatische Entladung vermeiden. Batteriepole niemals kurzschließen. Verletzungsgefahr durch energiereiche Funken.
- Bei der Ladung von Batterien entsteht ein hochexplosives Knallgasgemisch. Fahrzeugbatterie nur in gut belüfteten Räumen aufladen.

- Kinder von Säure und Batterien fernhalten.
- Vor allen Arbeiten an der elektrischen Anlage schalten Sie den Motor, die Zündung sowie alle elektrischen Geräte aus. Das Minuskabel an der Batterie muss abgeklemmt werden. Beim Glühlampenwechsel genügt das Ausschalten der Lampe.
- Bevor Sie die Batterie abklemmen, deaktivieren Sie durch Entriegeln des Fahrzeugs die Diebstahlwarnanlage! Andernfalls wird Alarm ausgelöst.
- Beim Trennen der Batterie vom Bordnetz zuerst das Minuskabel und dann das Pluskabel abklemmen.
- Vor dem Wiederanklemmen der Batterie alle elektrischen Geräte ausschalten. Zuerst das Pluskabel und dann das Minuskabel anklemmen. Die Anschlusskabel dürfen auf keinen Fall vertauscht werden – Kabelbrandgefahr!
- Laden Sie niemals eine gefrorene oder aufgetaute Batterie auf – Explosions- und Verätzungsgefahr! Ersetzen Sie eine Batterie, wenn sie einmal gefroren war. Eine entladene Fahrzeugbatterie kann bereits bei Temperaturen um 0°C (+32°F) gefrieren.
- Achten Sie darauf, dass die Entgasungsschläuche immer an den Batterien befestigt sind.
- Verwenden Sie keine defekte Batterie. Explosionsgefahr! Erneuern Sie beschädigte Batterien umgehend.

ACHTUNG

Die 12-Volt-Fahrzeuggatterie ist ein Verschleißteil. Die Reduzierung der Batteriespannung kann dazu führen, dass einige sicherheitsrelevante Systeme, wie z.B. Servolenkung, Bremsen, Beleuchtung oder Airbag-Systeme eingeschränkt oder gar nicht arbeiten. Dies kann zu Unfällen und schweren Verletzungen führen. Um dies zu vermeiden, sollte folgende Sicherheitsmaßnahme ergriffen werden:

- Lassen Sie die 12-Volt-Fahrzeuggatterie alle vier Jahre bei einem Fachbetrieb wechseln.

VORSICHT

- Setzen Sie die Fahrzeuggatterie nicht für längere Zeit dem direkten Tageslicht aus, um das Batteriegehäuse vor UV-Strahlen zu schützen.
- Schützen Sie die Batterie bei längeren Standzeiten im Winter vor Frost, damit sie nicht „einfriert“ und dadurch zerstört wird.

Kontrollleuchte

Es leuchtet rot

Störung im Generator.

Die Warnleuchte leuchtet beim Einschalten der Zündung auf. Sie muss nach dem Anspringen des Motors erlöschen.

Leuchtet die Warnleuchte  während der Fahrt auf, wird die 12-Volt-Fahrzeuggatterie nicht mehr vom Generator geladen. Es sollte umgehend der nächste Fachbetrieb aufgesucht werden.

Da sich die Fahrzeuggatterie immer weiter entlädt, sollten Sie alle nicht unbedingt erforderlichen elektrischen Geräte ausschalten.

Kontrollleuchte

✓ Gilt für: Hybridfahrzeuge.

Kontrollleuchten und Fahrerhinweise im Display des Kombi-Instruments oder des Infotainment-Systems:

12-V-Batterie wird nicht geladen. Fahrzeug sicher anhalten!

- Kontrollleuchte leuchtet rot. Fahrzeug anhalten und Zündung ausschalten. Nehmen Sie fachmännische Hilfe in Anspruch.

Fehler: 12-Volt-Fahrzeuggatterie. Motor kann nicht gestartet werden. Werkstatt aufsuchen.

- Die Kontrollleuchte leuchtet gelb. Wenn die Zündung ausgeschaltet wird, kann der Motor nicht erneut gestartet werden. Es kann zu Einschränkungen im Hinblick auf Fahrzeugfunktio-

nen/-stabilität kommen. Sofort einen Fachbetrieb aufsuchen.

12-V-Batterie ist schwach. Aufladen durch Fahrbetrieb.

- Die Kontrollleuchte leuchtet gelb. Die Startkapazität kann begrenzt sein. Wenn dieser Fahrerhinweis nach einer gewissen Zeit erlischt, wurde die Fahrzeuggatterie während des Fahrbetriebs bis zu einem ausreichenden Ladezustand geladen. Wenn der Fahrerhinweis nicht erlischt, wenden Sie sich an einen Fachbetrieb.

Bitte 12-V-Batterie austauschen. Werkstatt aufsuchen.

- Die Kontrollleuchte leuchtet gelb. Die 12-Volt-Fahrzeuggatterie hat das Ende ihrer Lebensdauer fast erreicht. Fachbetrieb aufsuchen und die 12-Volt-Fahrzeuggatterie prüfen und ggf. austauschen lassen **»» Seite 360.**

12-Volt-Fahrzeuggatterie prüfen

- Die Kontrollleuchte leuchtet gelb. Verbindung zwischen Bordnetz und 12-Volt-Fahrzeuggatterie ist gestört. Fachbetrieb aufsuchen und elektrische Anlage prüfen lassen.

Fehler: 12-V-Batteriediagnose. Werkstatt!

- Die Kontrollleuchte leuchtet gelb. System zur Überwachung der 12-Volt-Fahrzeuggatterie ist gestört. Fachbetrieb aufsuchen und elektrische Anlage prüfen lassen.

Zugriff auf die 12-Volt-Fahrzeuggatterie

✓ Gilt für Plug-in-Hybrid-Fahrzeuge (PHEV)



Abb. 231 Einbauort der Batterie im Kofferraum

Abdeckung der 12-Volt-Fahrzeuggatterie aus- und einbauen

- Gepäckraumklappe öffnen.
- Die 12-Volt-Fahrzeuggatterie befindet sich unter dem Gepäckraumboden.
- Heben Sie den Gepäckraumboden »» Seite 153, an, um Zugriff auf die Abdeckung der 12-Volt-Fahrzeuggatterie zu erhalten »» **Abb. 231**.

Abdeckung der 12-Volt-Fahrzeuggatterie öffnen

Zum Öffnen und Schließen der Abdeckung ist ein geeignetes Werkzeug zu verwenden.

Säurestand der Batterie prüfen



Abb. 232 Sichtfenster an der Oberseite der 12-Volt-Fahrzeuggatterie (Prinzipdarstellung).

Der Säurestand der Batterie sollte bei hohen Kilometerlaufleistungen, in Ländern mit warmem Klima und bei älteren Batterien regelmäßig kontrolliert werden.

- Öffnen Sie die Motorraumklappe und klappen Sie anschließend die Batterieabdeckung vorne hoch »» **△ in Arbeiten im Motorraum auf Seite 347**.
- Prüfen Sie die Farbanzeige im runden Sichtfenster an der Oberseite der Batterie. Für ausreichende Beleuchtung sorgen, um die Farbanzeige im Sichtfenster deutlich erkennen zu können. Niemals offene Flammen oder glimmende Gegenstände als Beleuchtung verwenden.
- Befinden sich Luftblasen im Sichtfenster, beseitigen Sie diese, indem Sie vorsichtig auf das Sichtfenster klopfen.

Die Lage der Fahrzeugbatterie können Sie aus der entsprechenden Motorraumabbildung in »» Seite 349 entnehmen.

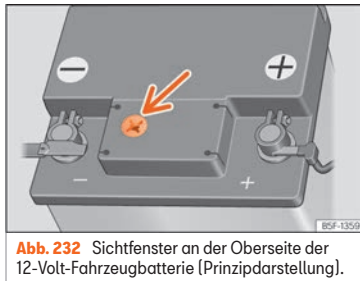
Die Anzeige im Sichtfenster („magisches Auge“) ändert ihre Farbe je nach Ladezustand oder Säurestand der Batterie.

Zwei Farben werden unterschieden:

Hellgelb oder farblos: Batteriesäurestand zu niedrig. Suchen Sie einen Fachbetrieb auf und lassen Sie die Batterie prüfen und ggf. ersetzen.

Schwarz: Batteriesäurestand korrekt.

Batterie laden oder ersetzen

Bei häufigem Kurzstreckenbetrieb und langen Standzeiten lassen Sie die 12-Volt-Fahrzeuggatterie auch zwischen den Service-Terminen von einem Fachbetrieb prüfen.

Treten Startprobleme wegen zu geringer Batterieaufladung auf, kann dies auf eine defekte Fahrzeugbatterie hindeuten. In diesem Fall empfehlen wir Ihnen, die Fahrzeugbatterie von einem Fachbetrieb prüfen und aufladen bzw. ersetzen zu lassen.

Batterie laden

Das Aufladen der Fahrzeugbatterie sollte von einem Fachbetrieb durchgeführt werden, da Batterien mit einer besonderen Technologie

eingesetzt werden, die spannungsbegrenztes Laden erfordert.

Fahrzeuggatterie ersetzen

Die 12-Volt-Fahrzeuggatterie ist entsprechend dem Einbauort entwickelt und mit Sicherheitsmerkmalen ausgestattet. Wenn die Batterie ersetzt werden muss, erkundigen Sie sich vor dem Neukauf bei einem Fachbetrieb über die elektromagnetische Verträglichkeit, Größe und die erforderlichen Wartungs-, Leistungs- und Sicherheitsanforderungen der neuen Fahrzeuggatterie. SEAT empfiehlt, die Fahrzeuggatterie von einem SEAT-Betrieb wechseln zu lassen.

Fahrzeuge mit Start-Stopp-Funktion (» Seite 236) sind mit einer speziellen Fahrzeuggatterie ausgestattet. Diese Fahrzeuggatterie daher nur durch eine Fahrzeuggatterie gleicher Spezifikation ersetzen.

In Ihrem Fahrzeug sorgt ein intelligentes Energiemanagement für die Verteilung der elektrischen Energie » Seite 363. Durch das Energiemanagement wird die Batterie besser geladen als bei Fahrzeugen ohne Energiemanagement. Damit die zusätzliche elektrische Energie auch nach einem Batteriewechsel wieder verfügbar ist, empfehlen wir, nur Batterien des gleichen Typs und Herstellers (wie sie bei der Auslieferung des Fahrzeugs verbaut waren) zu verwenden. Um die Funktionen des Energiemanagements nach einem Batteriewechsel wieder richtig nutzen zu können,

muss die Batterie im Energiemanagement durch einen Fachbetrieb kodiert werden.

⚠ ACHTUNG

- Immer nur wartungsfreie und auslaufsichere Fahrzeugg Batterien verwenden, die die gleichen Eigenschaften, Spezifikationen und Abmessungen aufweist, wie die werkseitig eingebaute Fahrzeugg Batterie. Die Spezifikation ist auf dem Batteriegehäuse aufgeführt.
- Lesen und beachten Sie vor allen Arbeiten an den Batterien die Warnhinweise » ⚠ in Benutzerhinweise auf Seite 358.

♻ Umwelthinweis

⚠ Batterien enthalten giftige Substanzen wie Schwefelsäure und Blei. Sie müssen daher vorschriftsmäßig entsorgt werden und gehören auf keinen Fall in den Hausmüll!

48-Volt-Fahrzeugg Batterie

Benutzerhinweise

✓ Gilt für: Hybridfahrzeuge.



Abb. 233 48-Volt-Fahrzeugg Batterie: Gefahrenwarnung

- 1 Die 48-V-Batterie darf niemals Feuer, Funken und offenen Flammen ausgesetzt werden.
- 2 Weitere Informationen und Warnungen sind in der Betriebsanleitung und im Werkstatthandbuch zu finden.
- 3 Kinder sind stets von der 48-V-Batterie fernzuhalten.
- 4 Wenn die 48-Volt-Batterie beschädigt wird, können Flüssigkeiten auslaufen und sich stark ätzende Säuren bilden. Die Batterie stets mit Vorsicht behandeln. »

- 5) Wartungsarbeiten an der Hochvoltbatterie ausschließlich von entsprechend qualifiziertem und ausgebildetem Fachpersonal durchführen lassen.
- 6) Vorsicht beim Umgang mit flammbaren Stoffen.

Das Fahrzeug kann zusätzlich zur 12-Volt-Fahrzeugbatterie mit einer unter dem Beifahrersitz verbauten 48-Volt-Batterie ausgestattet sein.

Alle Arbeiten an der 48-Volt-Batterie nur von einem qualifizierten Fachbetrieb mit entsprechend qualifiziertem und geschultem Personal gemäß den SEAT Richtlinien durchführen lassen.

Überblick über das 48-Volt-System

Das 48-Volt-System besteht u.a. aus folgenden Komponenten:

- 48-Volt-Fahrzeugbatterie
- Spannungswandler 12V/48V
- 48-Volt-Starter-Generator
- 48-Volt-Leitungen in der Farbe Lila

Warnhinweise zur 48-Volt-Batterie

Auf der 48-Volt-Batterie befindet sich ein Warnschild, das auf Gefahren hinweist

» Abb. 233.

ACHTUNG

Unsachgemäße Handhabung der 48-Volt-Batterie kann zu schweren Verletzungen oder zum Tode führen.

- **Wartungsarbeiten an der 48-Volt-Batterie ausschließlich von entsprechend qualifiziertem und ausgebildetem Fachpersonal durchführen lassen.**
- **Niemals Veränderungen an der 48-Volt-Batterie vornehmen.**

ACHTUNG

Die 48-Volt-Batterie darf nicht mit Wasser oder anderen Flüssigkeiten in Kontakt kommen.

- **Flüssigkeiten können Kurzschlüsse, Stromschläge und Verbrennungen verursachen.**

Kontrollleuchten

✓ Gilt für: Hybridfahrzeuge.

Kontrollleuchten und Fahrerhinweise im Display des Kombi-Instruments oder des Infotainment-Systems:

 **Fehler: 48-Volt-Bordnetz. Nicht losfahren. Siehe Bordbuch.**

Bei stehendem Fahrzeug leuchtet die Kontrollleuchte gelb.

Ladezustand der 48-Volt-Batterie zu niedrig.

- Nicht losfahren.
- Lassen Sie den Motor bei stehendem Fahrzeug laufen, bis die Warnleuchte erlischt.
- Wenn keine Warnleuchte mehr leuchtet, können Sie die Fahrt starten.

Wenn die gelbe Warnleuchte innerhalb von 5 Minuten nicht erlischt, fachmännische Hilfe in Anspruch nehmen.

 **Fehler: 48-Volt-Bordnetz. Fahrzeug sicher anhalten! Siehe Bordbuch.**

Während der Fahrt leuchtet die Kontrollleuchte rot.

Ladezustand der 48-Volt-Batterie zu niedrig.

- Stellen Sie das Fahrzeug an einem sicheren Ort ab.
- Schalten Sie die Zündung aus.
- Schalten Sie die Zündung wieder ein.
- Die Kontrollleuchte leuchtet gelb.
- Lassen Sie den Motor bei stehendem Fahrzeug laufen, bis die Warnleuchte erlischt. Wenn keine Warnleuchte mehr leuchtet, können Sie die Fahrt starten.

Wenn die rote Warnleuchte nicht erlischt, fachmännische Hilfe in Anspruch nehmen.

Energiemanagement

Startfähigkeit optimieren

Das Energiemanagement steuert die elektrische Energieverteilung und optimiert so die Verfügbarkeit von elektrischer Energie für den Motorstart.

Wenn ein Fahrzeug mit einem herkömmlichen Energiesystem über einen längeren Zeitraum nicht gefahren wird, wird die Batterie durch elektrische Geräte (z. B. Wegfahrsperre) entladen. Das führt unter Umständen dazu, dass nicht mehr ausreichend elektrische Energie zum Starten des Motors zur Verfügung steht.

In Ihrem Fahrzeug sorgt ein intelligentes Energiemanagement für die Verteilung der elektrischen Energie. Dadurch wird die Startfähigkeit deutlich verbessert und die Lebensdauer der Batterie erhöht.

Im Wesentlichen besteht das Energiemanagement aus einer **Batteriediagnose**, einem **Ruhestrommanagement** und einem **dynamischen Energiemanagement**.

Batteriediagnose

Die Batteriediagnose ermittelt permanent den Zustand der Batterie. Sensoren erfassen die Batteriespannung, den Batteriestrom und die Batterietemperatur. Dadurch werden aktueller Ladezustand und Leistungsfähigkeit der Batterie ermittelt.

Ruhestrommanagement



Das Ruhestrommanagement reduziert den Energieverbrauch während der Standzeit. Bei ausgeschalteter Zündung steuert es die Energieversorgung der verschiedenen elektrischen Geräte. Dabei werden die Daten der Batteriediagnose berücksichtigt.

In Abhängigkeit vom Ladezustand der Batterie, werden einzelne Geräte nach und nach abgeschaltet, um ein zu starkes Entladen der Batterie zu vermeiden und somit die Startfähigkeit zu erhalten.

Dynamisches Energiemanagement

Während der Fahrt verteilt das dynamische Energiemanagement die erzeugte Energie bedarfsgerecht auf die verschiedenen Geräte. Es regelt, dass nicht mehr elektrische Energie verbraucht als erzeugt wird und sorgt dadurch für einen optimalen Ladezustand der Batterie.

Hinweis

- Auch das Energiemanagement kann die physikalisch vorgegebenen Grenzen nicht außer Kraft setzen. Berücksichtigen Sie bitte, dass Leistungsfähigkeit und Lebensdauer einer Batterie begrenzt sind.
- Wenn das Risiko besteht, dass das Fahrzeug nicht anspringt, leuchtet die Kontrollleuchte für Störung der Generatorelektrik oder für schwachen Batterieladezustand    Seite 94.

Entladung der Fahrzeugbatterie

Das Aufrechterhalten der Startfähigkeit hat höchste Priorität.

Auf Kurzstrecken, im Stadtverkehr und in der kalten Jahreszeit wird die Batterie stark beansprucht. Es wird reichlich elektrische Energie benötigt, aber nur wenig erzeugt. Kritisch ist auch, wenn der Motor nicht läuft und elektrische Geräte eingeschaltet sind. In diesem Fall wird Energie verbraucht, aber keine erzeugt.

Gerade in diesen Situationen wird Ihnen auffallen, dass das Energiemanagement die Energieverteilung aktiv regelt.

Bei längerer Standzeit

Wenn Sie Ihr Fahrzeug über eine Zeitspanne von einigen Tagen oder Wochen nicht fahren, werden nach und nach elektrische Geräte zurückgeregelt oder abgeschaltet. Dadurch wird der Energieverbrauch reduziert und die Startfähigkeit über einen längeren Zeitraum aufrechterhalten. Einige Komfortfunktionen wie z. B. das Öffnen per Funk stehen unter Umständen nicht zur Verfügung. Die Komfortfunktionen stehen wieder zur Verfügung, wenn Sie die Zündung einschalten und den Motor starten. »

Bei ausgeschaltetem Motor

Wenn Sie bei ausgeschaltetem Motor beispielsweise Radio hören, wird die Batterie entladen.

Ist aufgrund des Energieverbrauchs die Startfähigkeit gefährdet, erscheint bei Fahrzeugen mit Fahrerinformationssystem* ein Meldetext.

Dieser Fahrerhinweis zeigt an, dass Sie den Motor starten müssen, um die Batterie wieder zu laden.

Bei laufendem Motor

Obwohl im Fahrbetrieb elektrische Energie erzeugt wird, kann sich die Batterie entladen. Dies geschieht vor allem dann, wenn wenig Energie erzeugt und viel verbraucht wird und der Ladezustand der Batterie nicht optimal ist.

Um den Energiehaushalt wieder ins Gleichgewicht zu bringen, werden Geräte, die besonders viel Energie benötigen, vorübergehend zurückgeregelt oder abgeschaltet. Insbesondere Heizsysteme verbrauchen sehr viel Energie. Wenn Sie feststellen, dass beispielsweise die Sitzheizung* oder die beheizbare Heckscheibe nicht heizt, wurde diese vorübergehend zurückgeregelt oder abgeschaltet. Die Systeme stehen wieder zur Verfügung, sobald der Energiehaushalt ausgeglichen ist.

Darüber hinaus werden Sie gegebenenfalls feststellen, dass die Leerlaufdrehzahl leicht

erhöht wird. Das ist normal und kein Grund zur Beunruhigung. Durch die Erhöhung der Leerlaufdrehzahl wird der Mehrbedarf an Energie erzeugt und die Batterie aufgeladen.

Räder

Räder und Reifen

Allgemeine Hinweise

- Fahren Sie mit **neuen Reifen** während der ersten 500 km besonders vorsichtig.
- Überfahren Sie Bordsteine oder dergleichen nur langsam und möglichst im rechten Winkel.
- Prüfen Sie Ihre Reifen von Zeit zu Zeit auf Beschädigungen (Stiche, Schnitte, Risse und Beulen). Entfernen Sie Fremdkörper aus dem Reifenprofil.
- Lassen Sie defekte Räder oder Reifen sofort ersetzen.
- Schützen Sie Ihre Reifen vor Öl, Fett und Kraftstoff.
- Ersetzen Sie verlorengegangene Staubkappen der Ventile umgehend.
- Kennzeichnen Sie die Räder, bevor sie abmontiert werden, damit sie bei einer Wiedermontage die Laufrichtung beibehalten können.
- Lagern Sie abmontierte Räder bzw. Reifen kühl, trocken und möglichst dunkel.

Niederquerschnittsreifen

Die Niederquerschnittsreifen besitzen eine breitere Lauffläche, einen größeren Durchmesser der Felge und eine geringere Höhe der Reifenflanke. Daher ist das Fahrverhalten zügiger.

Niederquerschnittsreifen können schneller beschädigt werden als Standard-Reifen, zum Beispiel durch schwere Unebenheiten, Schlaglöcher, Kanalabdeckungen und Bordkanten. Der richtige Reifendruck ist sehr wichtig »» Seite 368.

Um Schäden an Reifen und Felgen zu vermeiden, fahren Sie besonders vorsichtig auf schlechten Straßen.

Führen Sie alle 3.000 km eine Sichtprüfung Ihrer Räder durch.

Wenn die Reifen oder Felgen einen starken Schlag erhalten oder beschädigt wurden, suchen Sie eine Fachwerkstatt auf, um überprüfen zu lassen, ob ein Reifenwechsel erforderlich ist.

Niederquerschnittsreifen können früher verschleifen als Standard-Reifen.

Versteckte Schäden

Schäden an Reifen und Felgen treten häufig versteckt auf. Ungewohnte **Vibrationen** bzw. **einseitiges Ziehen** des Fahrzeugs können einen Reifenschaden andeuten. Wenn Sie den Verdacht haben, dass ein Rad beschädigt ist,

reduzieren Sie bitte sofort die Geschwindigkeit. Überprüfen Sie die Reifen auf Beschädigungen. Sind äußerlich keine Schäden erkennbar, fahren Sie bitte entsprechend langsam und vorsichtig zum nächstgelegenen Fachbetrieb, um Ihr Fahrzeug überprüfen zu lassen.

Eingedrungene Fremdkörper im Reifen

- Eingedrungene Fremdkörper im Reifen belassen, wenn sie bis ins Innere gelangt sind!
- Wenn das Fahrzeug mit einem Pannenset ausgerüstet ist, dichten Sie den Reifen wie im Absatz »» Seite 49 erklärt ab. Lassen Sie die Reparatur oder den Ersatz von einem Fachbetrieb durchführen. SEAT empfiehlt dazu einen SEAT-Händler aufzusuchen.

Die auf der Reifeninnenseite der Lauffläche aufgebraachte Dichtmasse umschließt den eingedrungenen Fremdkörper und dichtet den Reifen vorübergehend ab.

Laufrichtungsgebundene Reifen

Bei laufrichtungsgebundenen Reifen ist die Reifenflanke mit Pfeilen markiert. Die so angegebene Laufrichtung sollten Sie unbedingt einhalten. Dadurch werden die optimalen Laufeigenschaften bezüglich Aquaplaning, Haftvermögen, Geräusch und Abrieb sichergestellt.

Zubehör nachrüsten

SEAT Betriebe sind darüber unterrichtet, welche technischen Möglichkeiten der Um- bzw. Nachrüstung von Reifen, Felgen und Radblenden bestehen.

Geschwindigkeitskennbuchstaben

Der Geschwindigkeitskennbuchstabe gibt an, mit welcher Höchstgeschwindigkeit der Reifen gefahren werden darf.

P	max. 150 km/h (93 mph)
Q	max. 160 km/h (99 mph)
R	max. 170 km/h (106 mph)
S	max. 180 km/h (112 mph)
T	max. 190 km/h (118 mph)
U	max. 200 km/h (124 mph)
H	max. 210 km/h (130 mph)
V	max. 240 km/h (149 mph)
Z	über 240 km/h (149 mph)
W	max. 270 km/h (168 mph)
Y	max. 300 km/h (186 mph)

Einige Reifenhersteller benutzen für Reifen mit einer zulässigen Höchstgeschwindigkeit von über 240 km/h (149 mph) die Buchstabenkombination „ZR“.



⚠ ACHTUNG

- **Neue Reifen haben während der ersten 500 km noch nicht die optimale Haftfähigkeit. Fahren Sie entsprechend vorsichtig – Unfallgefahr!**
- **Fahren Sie nie mit beschädigten Reifen! Es besteht Unfallgefahr!**
- **Wenn Sie während der Fahrt ungewohnte Vibrationen oder einseitiges Ziehen des Fahrzeugs feststellen, halten Sie sofort an und überprüfen Sie die Reifen.**
- **Verwenden Sie keine gebrauchten Reifen, deren Vorleben Ihnen nicht bekannt ist.**

Neue Räder und Reifen

Wir empfehlen Ihnen, alle Arbeiten an den Reifen oder Rädern in einem Fachbetrieb durchführen zu lassen. Dort besitzt man das erforderliche Fachwissen und verfügt über das Spezialwerkzeug und die entsprechenden Ersatzteile.

- Sogar Winterreifen verlieren ihr Haftvermögen mit Eis. Wenn neue Reifen eingebaut wurden, fahren Sie die ersten 500 km vorsichtig und mit mäßiger Geschwindigkeit.

- Verwenden Sie an allen 4 Rädern nur Reifen gleicher Bauart, Größe (Abrollumfang) und möglichst gleicher Profilausführung.
- Ersetzen Sie Reifen möglichst nicht einzeln, sondern mindestens zwei der gleichen Achse.
- Informieren Sie sich vor dem Kauf neuer Reifen oder Felgen bei Ihrem Fachbetrieb, wenn Sie Ihr Fahrzeug mit anderen als der werkseitig montierten Reifen-/Felgenkombination ausrüsten wollen. »» ⚠

Die Größen der für Ihr Fahrzeug zu verwendenden Räder/Reifen-Kombinationen finden Sie in Ihren Fahrzeugbegleitpapieren (z. B. EWG-Übereinstimmungsbescheinigung oder COC-Papier¹⁾). Die Fahrzeugbegleitpapiere sind länderabhängig.

Unterscheidet sich das Reserverad in seiner Ausführung von den normalen Rädern – etwa bei Winter- oder speziellen Breitreifen – so dürfen Sie das Reserverad nur im Pannenfall kurzzeitig und mit entsprechend vorsichtiger Fahrweise verwenden. Es soll so schnell wie möglich wieder durch das normale Laufrad ersetzt werden.

Bei Fahrzeugen mit Allradantrieb müssen alle 4 Räder mit Reifen des gleichen Fabrikats, gleicher Bauart und Profilausführung ausgerüstet sein, damit das Antriebssystem nicht durch ständige Drehzahlunterschiede be-

schädigt wird. Aus diesem Grund dürfen Sie im Pannenfall auch nur ein solches Reserverad verwenden, das den gleichen Abrollumfang hat wie die normalen Reifen.

Herstellungsdatum

Das Herstellungsdatum ist auf der Reifenflanke angegeben (oder auf der Radinnenseite):

DOT ... 2218 ...

bedeutet beispielsweise, dass der Reifen in der 22. Woche im Jahr 2018 hergestellt wurde.

⚠ ACHTUNG

- **Verwenden Sie nur Reifen-/Felgenkombinationen und geeignete Radschrauben, die von SEAT zugelassen sind. Andernfalls kann das Fahrzeug beschädigt werden und einen Unfall verursachen.**
- **Aus technischen Gründen können Räder anderer Fahrzeuge nicht verwendet werden; in einigen Fällen nicht einmal Räder des gleichen Fahrzeugmodells.**
- **Stellen Sie unbedingt sicher, dass die von Ihnen gewählten Reifen den notwendigen Freigang haben. Ersatzreifen dürfen nicht ausschließlich nach der Nenngöße ausgewählt werden, da sie sich fabrikatsabhängig trotz gleicher Nenngöße gravierend unterscheiden können. Fehlender Freigang**

¹⁾ COC = Certificate of Conformity.

kann die Reifen oder das Fahrzeug beschädigen und damit die Verkehrssicherheit beeinträchtigen. Unfallgefahr!

- Verwenden Sie nur im Notfall und nur mit entsprechend vorsichtiger Fahrweise Reifen, die älter als 6 Jahre sind.
- Für Ihr Fahrzeug ist der Einsatz von Reifen mit Notlaufeigenschaften unzulässig! Der unzulässige Einsatz kann zu Schäden an Ihrem Fahrzeug bzw. zu Unfällen führen.
- Wenn Radzierkappen nachträglich eingebaut werden, stellen Sie sicher, dass sie einen ausreichenden Luftdurchgang ermöglichen, damit die Bremsanlage abkühlen kann. Unfallgefahr!
- Bei aerodynamischen Felgen und/oder Felgen mit verschraubten Kunststoffteilen (geschlossenes Design) wird die Wahrscheinlichkeit, dass sich Eis und Schnee auf der Innenseite ansammeln, erhöht. Berücksichtigen Sie dies je nach Fahrsituation, da die Ansammlung von Schnee oder Eis an den Rädern bei Fahrgeschwindigkeiten über 40 km/h Vibrationen im Fahrzeug erzeugen kann. Es wird empfohlen, Eis und Schnee auf der Innenseite der Räder mit warmen Wasser zu entfernen.
- Beim Fahren auf Feldwegen oder Schotterpisten erhöht sich bei hohen Fahrgeschwindigkeiten oder einer sportlichen Fahrweise die Wahrscheinlichkeit, dass sich Steine auf der Innenseite von Felgen mit Kunststoffteilen verfangen. Wenn Sie feststellen, dass Steine zwischen der Alu-

miniumfelge und dem Einsatz eingeklemmt sind, können Sie versuchen, sie mit Druckwasser zu entfernen.

Umwelthinweis

Altreifen müssen vorschriftsmäßig entsorgt werden.

Hinweis

- Erkundigen Sie sich bei einem SEAT-Servicebetrieb über die Möglichkeit eines Einbaus von Felgen oder Reifen anderer Größe als die der werksseitig in SEAT verbauten, sowie über die zulässigen Kombinationen zwischen Vorderachse (Achse 1) und Hinterachse (Achse 2).
- Verwenden Sie keine gebrauchten Reifen, deren „Vorleben“ Ihnen nicht bekannt ist.

Lebensdauer von Reifen



Abb. 234 Einbauort des Aufklebers für den Reifenfülldruck.

Der richtige Reifenfülldruck und eine moderate Fahrweise verlängern die Lebensdauer der Reifen.

- Prüfen Sie den Reifendruck mindestens einmal monatlich und zusätzlich vor jeder längeren Fahrt.
- Prüfen Sie den Reifenfülldruck immer an kalten Reifen. Reduzieren Sie den erhöhten Druck bei warmen Reifen nicht.
- Passen Sie bei größerer Zuladung den Reifendruck entsprechend an »» **Abb. 234.** »

- Speichern Sie bei Fahrzeugen mit Reifenkontrollanzeige den geänderten Reifendruck »» Seite 372.
- Vermeiden Sie schnelles Kurvenfahren und rasantes Beschleunigen.
- Überprüfen Sie die Reifen von Zeit zu Zeit auf unregelmäßigen Verschleiß.

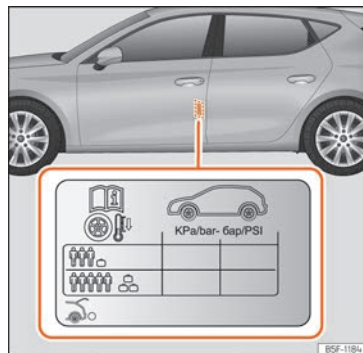
Reifendruck

Die Angaben zum Reifendruck befinden sich auf einem Aufkleber an der B-Säule der Fahrertür »» Abb. 234.

Ein zu geringer oder zu hoher Reifendruck verkürzt die Lebensdauer der Bereifung erheblich und wirkt sich ungünstig auf das Fahrverhalten des Wagens aus. Besonders bei **hohen Geschwindigkeiten** ist der Reifenfülldruck von großer Bedeutung.

Der Reifendruck muss der aktuellen Fahrzeugbeladung angepasst werden. Wenn das Fahrzeug voll beladen werden soll, muss der Reifenfülldruck entsprechend dem auf dem Reifenfülldruck-Aufkleber »» Abb. 234 angegebenen maximalen Wert erhöht werden.

Denken Sie bei dieser Gelegenheit auch an das Reserverad: Halten Sie stets den höchsten Druck ein, der für das Fahrzeug vorgesehen ist.

Füllen Sie bei einem minimierten Notrad (125/70 R16 oder 125/70 R18) auf einen Druck

von 4,2 bar, gemäß Angabe auf dem Aufkleber mit den Reifendruckwerten »» Abb. 234.

Fahrweise

Schnelles Kurvenfahren, rasantes Beschleunigen und scharfes Bremsen (quietschende Reifen) erhöhen die Abnutzung der Reifen.

Räder auswuchten

Die Räder eines neuen Fahrzeuges sind ausgewuchtet. Im Fahrbetrieb kann aber durch verschiedene Einflüsse eine Unwucht entstehen, die sich durch Vibrationen am Lenkrad bemerkbar macht.

Da eine Unwucht auch erhöhten Verschleiß von Lenkung, Radaufhängung und Reifen bewirkt, sollten die Räder in diesem Fall neu ausgewuchtet werden. Außerdem muss ein Rad nach der Montage eines neuen Reifens und nach jeder Reifenreparatur neu ausgewuchtet werden.

Radstellungsfehler

Eine fehlerhafte Einstellung des Fahrwerks bewirkt nicht nur erhöhten Reifenverschleiß, sondern beeinträchtigt auch die Fahrsicherheit. Bei außergewöhnlichem Reifenverschleiß sollten Sie deshalb die Radstellung in einem SEAT Betrieb überprüfen lassen.

ACHTUNG

Ein unsachgemäßer Umgang mit Rädern und Reifen kann zu plötzlichem Druckverlust im Reifen, zur Laufstreifenablösung und sogar zum Platzen des Reifens führen.

- Der Fahrer ist verantwortlich für den richtigen Reifenfülldruck an allen Reifen am Fahrzeug. Der empfohlene Reifenfülldruck befindet sich auf einem Aufkleber »» Abb. 234.
- Regelmäßig Reifenfülldruck prüfen und immer den angegebenen Reifenfülldruckwert einhalten. Ein zu geringer Reifenfülldruck kann den Reifen so stark erwärmen, dass es zur Laufstreifenablösung und zum Platzen des Reifens kommen kann.
- Immer den richtigen Reifenfülldruck am kalten Reifen einhalten, wie auf dem Aufkleber angegeben »» Abb. 234.
- Regelmäßig den Reifenfülldruck am kalten Reifen prüfen. Wenn notwendig, den Reifenfülldruck am kalten Reifen einstellen.
- Reifen regelmäßig auf Anzeichen von Verschleiß oder Beschädigungen prüfen.
- Niemals die für die montierten Reifen zulässige Höchstgeschwindigkeit und Traglast überschreiten.

Umwelthinweis

Ein zu geringer Reifenfülldruck erhöht den Kraftstoffverbrauch.

Verschleißanzeiger



Abb. 235 Reifenprofil: Verschleißanzeiger.



Abb. 236 Räder tauschen

Im Profilgrund der Originalreifen befinden sich in regelmäßigen Abständen und quer zur Laufrichtung 1,6 mm hohe Verschleißanzeiger » Abb. 235. Die Buchstaben „TWI“ oder Drei-

eckssymbole an den Reifenflanken kennzeichnen die Lage der Verschleißanzeiger.

Die zulässige Mindestprofiltiefe¹⁾ ist erreicht, wenn die Reifen bis zu den Verschleißanzeigern abgefahren sind. Ersetzen Sie die Reifen gegen neue » » ⚠

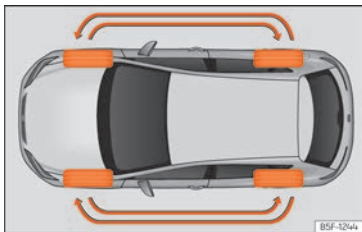
Räder tauschen

Zur gleichmäßigen Abnutzung aller Räder empfiehlt sich, ein regelmäßiger Rädertausch entsprechend dem Schema » » Abb. 236. Dadurch haben alle Reifen etwa die gleiche Lebensdauer.

⚠ ACHTUNG

Spätestens wenn die Reifen bis auf die Verschleißanzeiger abgefahren sind, müssen sie ersetzt werden. Andernfalls besteht Unfallgefahr!

- Dies gilt insbesondere beim Fahren unter schlechten Wetterbedingungen wie Regen oder Frost. Eine große Profiltiefe der Reifen und eine annähernd gleiche Profiltiefe der Reifen auf der Vorder- und Hinterachse ist hierbei wichtig.
- Die geringe Fahrsicherheit durch zu geringes Reifenprofil macht sich insbesondere im Handling, bei „Aquaplaninggefahr“ durch tiefe Wasserpfützen, beim Durchfah-

ren von Kurven und im Bremsverhalten negativ bemerkbar.

- Nicht angepasste Geschwindigkeit kann zum Verlust der Fahrzeugkontrolle führen.

Radschrauben

Felgen und **Radschrauben** sind konstruktiv aufeinander abgestimmt. Bei jeder Umrüstung auf andere Felgen – z. B. auf Leichtmetallfelgen oder Räder mit Winterbereifung – müssen deshalb die jeweils zugehörigen Radschrauben mit der richtigen Länge und Kalottenform verwendet werden. Der Festsitz der Räder und die Funktion der Bremsanlage hängen davon ab.

Radschrauben müssen sauber und leichtgängig sein.

Zum Lösen der diebstahlhemmenden Radschrauben* benötigen Sie einen speziellen Adapter » » Seite 53.

⚠ ACHTUNG

Die Radschrauben dürfen niemals mit Fett oder Öl behandelt werden.

- Verwenden Sie nur die Radschrauben, die zu der jeweiligen Felge gehören. »

¹⁾ Respektieren Sie die Vorschriften des Landes, in dem Sie fahren.

- Werden die Radschrauben mit einem zu niedrigen Anzugsdrehmoment angezogen, können sich die Räder während der Fahrt lösen – Unfallgefahr! Ein stark erhöhtes Anzugsdrehmoment kann zur Beschädigung der Radschrauben beziehungsweise der Gewinde führen.

ⓘ VORSICHT

Zum vorgeschriebenen Anzugsdrehmoment der Radschrauben bei Stahl- und Leichtmetallfelgen konsultieren Sie bitte »» Seite 56.

Winterreifen

- Verwenden Sie Winterreifen **an allen vier** Rädern.
- Verwenden Sie nur solche Winterreifen, die für Ihr Fahrzeug zugelassen sind.
- Beachten Sie, dass für Winterreifen niedrigere Höchstgeschwindigkeiten gelten können.
- Achten Sie darauf, dass die Winterreifen ein ausreichendes **Profil** haben.
- Kontrollieren Sie nach der Radmontage den Reifendruck. Beachten Sie dabei die

Werte an der B-Säule der Fahrertür »» Seite 367.

Bei winterlichen Straßenverhältnissen werden die Fahreigenschaften des Wagens durch Winterreifen deutlich verbessert. Sommerreifen sind aufgrund ihrer Konstruktion (Breite, Gummimischung, Profilgestaltung) auf Eis und Schnee weniger rutschfest. Dies gilt besonders für Fahrzeuge, die mit **Breitreifen** bzw. **Hochgeschwindigkeitsreifen** ausgerüstet sind (Kennbuchstabe H, V oder Y auf der Reifenflanke).

Sie dürfen nur solche Winterreifen verwenden, die für das Fahrzeug zugelassen sind. Die Winterreifengrößen für Ihr Fahrzeug finden Sie in Ihren Fahrzeugbegleitpapieren (z. B. EWG-Übereinstimmungsbescheinigung oder COC-Papier¹⁾). Die Fahrzeugbegleitpapiere sind länderabhängig.

Winterreifen verlieren weitgehend ihre Winter-tauglichkeit, wenn das **Reifenprofil** bis auf eine Tiefe von 4 mm abgefahren ist.

Auch durch **Alterung** verlieren Winterreifen weitgehend ihre Eigenschaften – auch dann, wenn die vorhandene Profiltiefe noch deutlich mehr als 4 mm beträgt.

Winterreifen haben je nach Geschwindigkeitsbuchstabe eine Geschwindigkeitsbegrenzung »» Seite 365.

In Fahrzeugen, die das Potenzial dazu haben, die jeweilige Höchstgeschwindigkeit zu überschreiten, muss ein entsprechender **Aufkleber** im Blickfeld des Fahrers angebracht sein. Solche Aufkleber sind bei Ihrem SEAT Betrieb und im Fachbetrieb erhältlich. Beachten Sie bitte eventuell abweichende Vorschriften in anderen Ländern.

Anstelle von Winterreifen können Sie auch sogenannte „Allwetterreifen“ verwenden.

Verwendung von V-Winterreifen

Bitte beachten Sie, dass bei Verwendung von Winterreifen in V-Ausführung die allgemeingültige Höchstgeschwindigkeit von 240 km/h (149 mph) technisch **nicht immer zulässig ist und für Ihr Fahrzeug erheblich eingeschränkt sein kann**. Die Maximalgeschwindigkeit für diese Reifen hängt direkt von den höchst zulässigen Achslasten Ihres Fahrzeugs und der angegebenen Tragkraft der montierten Reifen ab.

Setzen Sie sich am besten mit einem SEAT Betrieb in Verbindung, um die Maximalgeschwindigkeit Ihrer V-Bereifung an Hand der Fahrzeug-/Reifendaten zu ermitteln.

⚠ ACHTUNG

Die zulässige Höchstgeschwindigkeit Ihrer Winterreifen dürfen Sie auf keinen Fall

¹⁾ COC = Certificate of Conformity.

überschreiten – Gefahr eines Unfalls durch Reifenschaden und dem Verlust der Kontrolle über das Fahrzeug!

Umwelthinweis

Nach dem Winter rechtzeitig wieder die Sommerreifen montieren. Bei Temperaturen oberhalb von +7°C (+45°F) sind die Fahreigenschaften von Sommerreifen besser. Die Abrollgeräusche sind leiser und der Reifenverschleiß und Kraftstoffverbrauch sind geringer.

Schneeketten

Schneeketten dürfen **nur an den Vorderrädern**, auch bei Fahrzeugen mit **Allradantrieb** montiert werden.

- Überprüfen bzw. korrigieren Sie nach einigen Metern den Sitz der Schneeketten gemäß der Montageanleitung des Herstellers.
- Beachten Sie die Höchstgeschwindigkeit von 50 km/h (30 mph).
- Besteht trotz montierter Schneeketten die Gefahr des Festfahrens, ist es sinnvoll, die Traktionskontrolle (TCS) in der ESC zu deaktivieren »» Seite 297, ESC und TCS ein- und ausschalten.

Bei winterlichen Straßenverhältnissen verbessern Schneeketten nicht nur den *Vortrieb*, sondern auch das *Bremsverhalten*.

Die Verwendung von Schneeketten ist aus technischen Gründen nur auf bestimmten Felgen/Reifenkombinationen zulässig:

Reifen	Felge	Schneeketten
195/65 R15	6Jx15 ET43	Glied max. 12 mm
205/55 R16	6,5Jx16 ET46	
205/55 R16	7Jx16 ET43	
225/45 R17	7,5Jx17 ET46	Glied max. 9 mm
205/50 R17	7,5Jx17 ET46	
225/40 R18	7,5Jx18 ET46	
225/35 R19	8Jx19 ET49	

Für die restlichen Größen können keine Schneeketten aufgezogen werden.

Bei Schneekettenbetrieb sollten Sie alle darin enthaltenen Radzierblenden vor der Montage zerlegen.

ACHTUNG

Das Benutzen von ungeeigneten Schneeketten oder das unsachgemäße Installieren von Schneeketten kann Unfälle und schwere Verletzungen verursachen.

- Immer die richtigen Schneeketten verwenden.
- Montageanleitung des Schneekettenherstellers beachten.
- Niemals mit montierten Schneeketten schneller fahren als erlaubt.

VORSICHT

- Auf schneefreien Strecken Schneeketten abnehmen. Die Schneeketten würden sonst die Fahreigenschaften beeinträchtigen, die Reifen beschädigen und schnell zerstört sein.
- Schneeketten, die direkten Kontakt zur Felge haben, können die Felge zerkratzen oder beschädigen. SEAT empfiehlt, ummantelte Schneeketten zu verwenden.

Reifendruckkontrolle

Kontrollleuchte

(L) leuchtet auf

Der Reifendruck eines oder mehrerer Räder ist erheblich geringer als der vom Fahrer eingestellte Reifendruck oder der Reifen ist strukturell beschädigt. Zusätzlich kann ein Warnsignal ertönen und eine entsprechende Textmeldung am Bildschirm des Kombi-Instruments angezeigt werden.

Nicht weiterfahren! Halten Sie das Fahrzeug an, sobald es möglich und sicher ist. Alle Reifen und deren Reifenfülldrücke kontrollieren. Beschädigte Reifen ersetzen lassen.

(L) Blinkt

System gestört. Kontrollleuchte blinkt etwa eine Minute und leuchtet anschließend dauerhaft. Im Falle von korrektem Reifenfülldruck, Zündung aus- und wieder einschalten. Reifendruckkontrollanzeige erneut kalibrieren »» Seite 372. Wenn die Störung weiterhin auftritt, wenden Sie sich an eine Fachwerkstatt.

Beim Einschalten der Zündung leuchten einige Warn- und Kontrollleuchten zur Funktionsprüfung kurz auf. Sie erlöschen nach wenigen Sekunden.

⚠ ACHTUNG

Beachten Sie die Sicherheitshinweise »» ⚠ in Warn- und Kontrollleuchten auf Seite 96.

Reifendruckkontrolle



Abb. 237 Kombi-Instrument: Warnung Reifendruckverlust.

Die Reifendruckkontrolle vergleicht mit Hilfe der ABS-Sensoren die einzelnen Geschwindigkeiten jedes Rades und damit den dynamischen Radius.

Eine Veränderung des Abrollumfangs an einem oder mehreren Rädern wird durch die Reifendruckkontrollanzeige im Kombi-Instrument über die Kontrollleuchte angezeigt und eine Warnung an den Fahrer übermittelt »» Abb. 237. Sofern nur ein Reifen betroffen ist, wird dessen Position am Fahrzeug angezeigt.

(L) **Druckverlust: Reifendruck vorne links prüfen!**

Veränderungen des Abrollumfangs

Der Abrollumfang eines Reifens ändert sich, wenn:



- der Reifenfülldruck manuell verändert wurde.
- der Reifenfülldruck unzureichend ist.
- die Reifenstruktur beschädigt ist.
- das Fahrzeug ungleich beladen ist.
- die Räder einer Achse stärker belastet sind (z. B. bei hoher Zuladung).
- am Fahrzeug Schneeketten montiert sind.
- das Notrad montiert worden ist.
- ein Rad an einer Achse gewechselt worden ist.

Die Reifendruckkontrollanzeige (L) kann unter bestimmten Bedingungen verzögert oder gar nichts anzeigen, z. B. bei sportlicher Fahrweise, auf winterlichen oder unbefestigten Straßen oder beim Fahren mit Schneeketten.

Reifendruckkontrollanzeige kalibrieren

Nach Änderung der Reifenfülldrücke oder nach Wechsel eines oder mehrerer Räder muss die Reifendruckkontrollanzeige neu kalibriert werden. Das gilt auch nach dem Tausch der Räder, z. B. von vorn nach hinten.

- Zündung einschalten.

- Speichern Sie den neuen Fülldruck im Infotainment-System: Funktionsfläche  >  > **Daten > Fahrzeugstatus** »» Seite 100.
- **ODER:** über das Menü **Service** im Kombi-Instrument »» Seite 79.

Das System kalibriert sich im normalen Fahrbetrieb selbstständig auf die vom Fahrer eingefüllten Reifendrucke und die montierten Reifen. Nach einer längeren Fahrt mit unterschiedlichen Geschwindigkeiten werden die angelernten Werte übernommen und überwacht.

Bei hoher Belastung der Reifen, z. B. auf Grund von schwerem Ladegut, muss der Reifendruck vor der Kalibrierung auf den empfohlenen Gesamtdruck erhöht werden »» **Abb. 234**.

ACHTUNG

Unterschiedliche Reifendrucke oder zu geringe Reifendrucke können die Reifen beschädigen und den Verlust der Fahrzeugkontrolle und dadurch schwere und sogar tödliche Unfälle verursachen.

- Wenn die Kontrollleuchte  aufleuchtet, müssen die Geschwindigkeit sofort verringert und jegliche abrupte Richtungswechsel und Bremsmanöver vermieden werden. Halten Sie das Fahrzeug so schnell wie möglich an und überprüfen Sie den Fülldruck und Zustand aller Reifen.

- Nur wenn alle kalten Reifen mit dem richtigen Reifendruck befüllt sind, kann das Reifendruckkontrollsystem richtig arbeiten.
- Wenn der Reifen nicht „platt“ ist und ein Radwechsel nicht sofort erforderlich sein sollte, mit niedriger Geschwindigkeit zum nächstgelegenen Fachbetrieb fahren und den Reifendruck prüfen und korrigieren.

Hinweis

- Wenn Neureifen das erste Mal mit hoher Geschwindigkeit gefahren werden, können sie sich geringfügig weiten und dadurch einmalig eine Luftdruckwarnung auslösen.
- Wenn bei eingeschalteter Zündung ein zu geringer Reifendruck erkannt wird, ertönt eine akustische Warnung. Bei einer Systemstörung ertönt kein akustisches Warnsignal.
- Das Fahren auf unbefestigten Straßen für einen längeren Zeitraum oder eine sportliche Fahrweise kann das TPMS vorübergehend deaktivieren. Die Kontrollleuchte zeigt eine Funktionsstörung an, verlischt jedoch, wenn sich die Straßenverhältnisse oder die Fahrweise ändern.
- Nicht allein auf das Reifendruckkontrollsystem verlassen. Regelmäßig die Reifen kontrollieren, um sicherzugehen, dass der Reifendruck stimmt und die Reifen keine Anzeichen von Beschädigungen haben, wie z. B. Stiche, Schnitte, Risse und Beulen. Mögliche Fremdkörper aus dem Reifenpro-

fil entfernen, sofern sie nicht in das Reifeninnere eingedrungen sind.

- Die Reifendruckkontrollanzeige funktioniert nicht, wenn das ESC bzw. ABS eine Störung hat »» Seite 294.

Notrad

Lage und Verwendung des Notrades



Abb. 238 Im Gepäckraum: hochgeklappter Ladeboden.



Abb. 239 Im Gepäckraum: Subwoofer ausbauen.

Das Notrad befindet sich unter dem Ladeboden im Gepäckraum und ist mit einem Rändelrad befestigt.

Das Notrad ist nur für den kurzzeitigen Einsatz bestimmt. Lassen Sie es so schnell wie möglich bei einem SEAT Betrieb oder Fachbetrieb prüfen und ersetzen.

Das Notrad darf nicht mit dem Notrad eines anderen Fahrzeugs vertauscht werden.

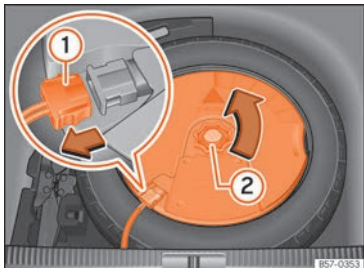
Notrad herausnehmen

- Heben Sie den Ladeboden an und halten Sie ihn in dieser Position, um das Notrad herausnehmen zu können »» Seite 153.
- Drehen Sie das Rändchens entgegen dem Uhrzeigersinn heraus »» Abb. 238.
- Nehmen Sie das Notrad heraus.

Herausnehmen des Notrads in Fahrzeugen mit dem BEATS Audio System 10 Lautsprecher (mit Subwoofer)*

Um das Notrad herausnehmen zu können, muss zunächst der Subwoofer ausgebaut werden.

- *Fahrzeuge ohne verstellbaren Kofferraumboden:* Ziehen Sie den Kofferraumboden (Matte) nach oben, um ihn herauszunehmen.
- *Fahrzeuge mit verstellbarem Kofferraumboden:* Heben Sie den Kofferraumboden an und befestigen Sie ihn wie in »» Seite 153 beschrieben.

- Klemmen Sie das *Subwoofer*-Lautsprecher-Kabel ab »» Abb. 239 ①.
- Drehen Sie das Befestigungshandrad entgegen dem Uhrzeigersinn heraus »» Abb. 239 ②.
- Entnehmen Sie den *subwoofer*-Lautsprecher und das Reserverad.
- Beim Einsetzen des Notrads ist der *Subwoofer*-Lautsprecher vorsichtig in die Felge einzusetzen. Dabei muss der Pfeil „FRONT“ am *Subwoofer*-Lautsprecher nach vorne zeigen.
- Schließen Sie das Lautsprecherkabel wieder an und ziehen Sie das Handrad fest im Uhrzeigersinn an, damit die Baueinheit *Subwoofer* und Rad sicher befestigt ist.

Schneeketten

Die Benutzung von Schneeketten auf dem Notrad ist aus technischen Gründen nicht zulässig.

Falls Sie mit Schneeketten fahren müssen und eine Reifenpanne an einem Vorderrad haben, montieren Sie das Notrad anstelle eines Hinterrads. Das freiwerdende Hinterrad versehen Sie dann mit Schneeketten und montieren es anstelle des defekten Vorderrads.

⚠ ACHTUNG

- **Nach Montage des Notrads müssen Sie sobald als möglich den Reifenfülldruck kontrollieren. Anderenfalls besteht Unfallgefahr. Die Angaben zum Reifendruck**

befinden sich auf einem Aufkleber an der B-Säule der Fahrertür »» **Abb. 234.**

- Fahren Sie mit dem Notrad niemals schneller als 80 km/h (50 mph) – Unfallgefahr!
- Fahren Sie mit einem Notrad nicht über 200 km!
- Vollgasbeschleunigungen, starkes Bremsen und schnelle Kurvenfahrten vermeiden – Unfallgefahr!
- Fahren Sie niemals mit mehr als einem Notrad – Unfallgefahr!
- Auf die Felge des Notrads darf kein Normal- oder Winterreifen montiert werden.
- Bei Fahren mit dem Notrad besteht die Möglichkeit, dass sich die ACC während der Fahrt selbsttätig abschaltet. Schalten Sie das System vor Fahrtbeginn ab.

Wartung

SEAT-Wartungsprogramm

Service-Intervalle

Servicearbeiten und digitaler Serviceplan

Aufzeichnung der durchgeführten Servicearbeiten („Digitaler Wartungsplan“)

Der SEAT-Händler oder der Fachbetrieb registriert die Servicebescheinigungen in einem zentralen System. Dank dieser transparenten Dokumentation der Servicehistorie können die durchgeführten Servicearbeiten jederzeit wiedergegeben werden. SEAT empfiehlt, nach jedem Service eine Servicebescheinigung anzufordern, die alle im System aufzeichneten Arbeiten enthält.

Bei jedem neuen Service wird die Bescheinigung durch eine aktuelle ersetzt.

Auf einigen Märkten steht der digitale Serviceplan nicht zur Verfügung. In diesem Fall wird Sie Ihr SEAT-Händler über die Dokumentation der Servicearbeiten informieren.

Servicearbeiten

Im digitalen Serviceplan dokumentiert Ihr SEAT-Händler oder der Fachbetrieb folgende Informationen:

- Wann jede einzelne Serviceleistung erfolgte.
- Ggf. Empfehlung einer konkreten Reparatur, z. B. Bremsbelagwechsel bald notwendig.
- Wenn Sie eine spezielle Anfrage zur Wartung abgegeben haben. Ihr Serviceberater wird dies im Arbeitsauftrag aufschreiben.
- Die Fahrzeugteile oder Betriebsflüssigkeiten, die ausgewechselt wurden.
- Datum des nächsten Service.

Die LongLife Mobilitätsgarantie gilt bis zur nächsten Service-Inspektion. Diese Informationen werden bei allen Inspektionen dokumentiert.

Art und Umfang der Servicearbeiten können von Fahrzeug zu Fahrzeug variieren. In einem Fachbetrieb können Sie sich über die spezifischen Aufgaben für Ihr Fahrzeug informieren.

ACHTUNG

Wenn die Services nicht oder unvollständig durchgeführt und die Service-Intervalle nicht eingehalten werden, kann das Fahrzeug im Verkehr liegenbleiben und zu einem Unfall und ernsten Verletzungen führen.

- Lassen Sie die Servicearbeiten von einem SEAT-Händler oder einem zugelassenen Fachbetrieb durchführen.

VORSICHT

SEAT ist nicht verantwortlich für Schäden, die durch unzureichende Arbeit oder eingeschränkte Verfügbarkeit der Teile am Fahrzeug verursacht werden.

Hinweis

Die regelmäßige Durchführung von Servicearbeiten am Fahrzeug dienen nicht nur der Erhaltung des Fahrzeugs, sondern tragen auch zur Betriebs- und Verkehrssicherheit bei. Daher beauftragen Sie die Arbeiten gemäß den SEAT-Richtlinien.

Fester Service oder flexibler Service

Die Serviceleistungen unterscheiden sich zwischen **Ölwechsel-Service** und **Inspektion**. Die Service-Intervall-Anzeige am Display des Kombi-Instruments dient als Erinnerung an die Notwendigkeit, den nächsten Service durchzuführen.

Je nach Ausstattung, Motorisierung und Nutzungsbedingungen des Fahrzeugs wird beim Ölwechsel-Service der **feste Service** oder der **flexible Service** angewendet.

Finden Sie heraus welcher Service für Ihr Fahrzeug erforderlich ist.

- Konsultieren Sie die folgenden Tabellen:

Ölwechsel-Service ^{a)}		
PR-Nr.	Service-Art	Service-Intervall
Q11	Fix	Alle 5000 km oder nach 1 Jahr^{b)}
Q12		Alle 7500 km oder nach 1 Jahr^{b)}
Q13		Alle 10000 km oder nach 1 Jahr^{b)}
Q14		Alle 15000 km oder nach 1 Jahr^{b)}
Q16	Flexibel	nach Service-Intervall-Anzeige

^{a)} Die Daten basieren auf normalen Nutzungsbedingungen.

^{b)} Je nachdem, was zuerst eintritt.

Inspektions-Service^{a)}

nach Service-Intervall-Anzeige

^{a)} Die Daten basieren auf normalen Nutzungsbedingungen.

Besonderheit des flexiblen Service

Beim **flexiblen Service** muss nur ein Ölwechsel-Service durchgeführt werden, wenn das

Fahrzeug diesen benötigt. Um zu berechnen, wann der Wechsel erfolgen soll, werden die individuellen Nutzungsbedingungen und die persönliche Fahrweise berücksichtigt. Ein wichtiger Bestandteil des flexiblen Service ist die Verwendung von Longlife-Öl anstatt dem handelsüblichen Motoröl.

Beachten Sie die Informationen zu den Motoröl-Spezifikationen gemäß VW-Norm »» Seite 350.

Wenn Sie den flexiblen Service nicht wünschen, können Sie sich für den festen Service entscheiden. Ein fester Service kann sich jedoch auf die Servicekosten auswirken. Ihr Serviceberater berät Sie gerne.

Service-Intervall-Anzeige

Bei SEAT werden die Service-Termine über die Service-Intervall-Anzeige am Kombi-Instrument »» Seite 90 oder im Menü **Fahrzeugeinstellungen** im Infotainment-System angezeigt »» Seite 101.

Die Service-Intervall-Anzeige informiert über die Service-Termine, die einen Motorölwechsel oder eine Inspektion enthalten. Wenn die Durchführung des entsprechenden Services fällig ist, können auch andere notwendige Arbeiten durchgeführt werden wie Bremsflüssigkeit oder Zündkerzen wechseln.

Informationen über die Nutzungsbedingungen

Die vorgeschriebenen Intervalle und der Service-Umfang basieren normalerweise auf **normalen Nutzungsbedingungen**.

Sollte das Fahrzeug unter **ungünstigen Nutzungsbedingungen** gefahren werden, müssen einige Arbeiten vor dem jeweils nächsten anstehenden Service oder auch zwischen den vorgeschriebenen Service-Intervallen durchgeführt werden.

Ungünstige Nutzungsbedingungen sind u. a.:

- Die Verwendung eines Kraftstoffs mit hohem Schwefelanteil.
- Das häufige Fahren von Kurzstrecken.
- Der Betrieb des Motors im Leerlauf über einen längeren Zeitraum (wie zum Beispiel bei Taxis).
- Die Verwendung des Fahrzeuges in staubigen Regionen.
- Das häufige Fahren mit Anhänger (je nach Ausstattung).
- Die überwiegende Verwendung des Fahrzeuges bei dichtem Verkehr mit ständigen Stopps, z. B. in der Stadt.
- Überwiegender Winterbetrieb.

Dies gilt besonders für folgende Bauteile (je nach Ausstattung):

»

- Staub- und Pollenfilter
- Antiallergie-Filter Air Care
- Luftfilter
- Zahnriemen
- Partikelfilter
- Motoröl

Der **Service-Berater** in Ihrem **Fachbetrieb** berät Sie gern, ob bei den Nutzungsbedingungen Ihres Fahrzeuges Arbeiten zwischen den normalen Service-Abständen erforderlich sind.

⚠ ACHTUNG

Wenn die Services nicht oder unvollständig durchgeführt und die Service-Intervalle nicht eingehalten werden, kann das Fahrzeug im Verkehr liegenbleiben und zu einem Unfall und ernsten Verletzungen führen.

- Lassen Sie die Servicearbeiten von einem autorisierten SEAT-Händler oder einem Fachbetrieb durchführen.

ⓘ VORSICHT

SEAT ist nicht verantwortlich für Schäden, die durch unzureichende Arbeit oder eingeschränkte Verfügbarkeit der Teile am Fahrzeug verursacht werden.

Service-Umfang

Zu dem Service-Umfang zählen alle **Instandhaltungsarbeiten**, die notwendig sind, um Ihr Fahrzeug betriebs- und verkehrssicher zu halten (je nach Nutzungsbedingungen und **Fahrzeugausstattung**, z. B. vom Motor, Getriebe oder Betriebsflüssigkeiten). Die Instandhaltungsarbeiten gliedern sich in *Inspektionsarbeiten* und *Wartungsarbeiten*. Konsultieren Sie die Einzelheiten der notwendigen Arbeiten für Ihr Fahrzeug bei:

- Ihrem SEAT-Händler
- Ihrem Fachbetrieb

Aus technischen Gründen (permanente Weiterentwicklung der Fahrzeugteile) kann der Service-Umfang variieren. Ihr SEAT-Händler oder Fachbetrieb erhält zu jeder Zeit Informationen über jede Änderung.

⚠ ACHTUNG

Die 12-Volt-Fahrzeuggatterie ist ein Verschleißteil. Die Reduzierung der Batteriespannung kann dazu führen, dass einige sicherheitsrelevante Systeme, wie z.B. Servolenkung, Bremseingriffe, Beleuchtung oder Airbag-Systeme eingeschränkt oder gar nicht arbeiten. Dies kann zu Unfällen und schweren Verletzungen führen. Um dies zu vermeiden, sollte folgende Sicherheitsmaßnahme ergriffen werden:

- Lassen Sie die 12-Volt-Fahrzeuggatterie alle vier Jahre bei einem Fachbetrieb wechseln.

Angebote von Zusatzdiensten

Freigegebene Ersatzteile

SEAT Originalteile sind für Ihr Fahrzeug ausgelegt und von SEAT, insbesondere auch unter Sicherheitsgesichtspunkten, freigegeben worden. Diese Teile entsprechen in Ausführung, Maßhaltigkeit und Werkstoff genau den Werkvorschriften. Die freigegebenen SEAT Originalteile wurden ausschließlich für Ihr Fahrzeug entworfen. Wir empfehlen daher SEAT Originalteile zu verwenden. Für die Zuverlässigkeit, Sicherheit und Eignung von Fremdteilen kann SEAT nicht einstehen.

Freigegebene Austauschteile

Mit den freigegebenen Austauschteilen steht Ihnen entsprechend den Vorschriften des Herstellers ein weiterer Service zur Verfügung, bei dem ganze Baugruppen ausgetauscht werden. Am bekanntesten hierbei sind: Motor, Getriebe, Zylinderköpfe, Bedienungseinheiten, elektrische Teile usw.

Bei diesen Teilen handelt es sich selbstverständlich um **freigegebene Teile**, und da diese den werkseitigen Ersatzteilen entsprechen, ist die Gewährleistungsfrist gleich wie bei den freigegebenen Ersatzteilen.

Original Zubehör

Wir empfehlen Ihnen, für Ihr Fahrzeug nur SEAT-Originalzubehör und von SEAT freigegebene Zubehörteile zu verwenden. Für dieses Zubehör wurde die Zuverlässigkeit, Sicherheit und Eignung speziell für Ihren Fahrzeugtyp festgestellt. Für die Zuverlässigkeit, Sicherheit und Eignung von Fremdteilen kann SEAT nicht einstehen.

SEAT Mobilität-Service (SEAT Service Mobility)

Mit dem Kauf eines neuen SEAT genießen Sie auch die Vorteile und den Schutz des SEAT Mobilität-Services.

In den ersten beiden Jahren nach dem Kauf ist Ihr neuer SEAT automatisch und ohne zusätzliche Kosten mit dem SEAT Mobilität-Service geschützt.

Falls Sie diesen Service weiterhin nutzen möchten, können Sie den SEAT Mobilität-Service verlängern lassen, vorausgesetzt, dass

Sie die empfohlenen Inspektions- bzw. Wartungs-Service bei einem autorisierten SEAT Servicepartner durchführen lassen.

Sollte Ihr SEAT infolge eines technischen Defekts oder eines Unfalls liegen bleiben, gewährleisten wir mit unseren Serviceleistungen Ihre Mobilität.

Beachten Sie bitte, dass der SEAT Mobilität-Service je nach dem Land, in dem Sie Ihr Fahrzeug erstanden haben, unterschiedliche Leistungen umfassen kann. Für weitere Informationen wenden Sie sich bitte an Ihren SEAT Händler oder konsultieren Sie die SEAT-Homepage Ihres Landes.

Gewährleistung

Gewährleistung für den störungsfreien Betrieb

Die SEAT-Händler geben für fabrikneue SEAT-Automobile eine Gewähr für Fehlerfreiheit, Einzelheiten zu den Gewährleistungsbedingungen und Gewährleistungsfristen entnehmen Sie bitte Ihrem Kaufvertrag oder der zusätzlichen Dokumentation. Wenden Sie sich bitte für nähere Informationen an Ihren SEAT-Händler.

Garantie für die Hochvoltbatterie von Elektro- und Hybridfahrzeugen der SEAT S.A.

1. Ergänzend zu den vorgenannten Garantien übernimmt der SEAT-Händler für die Hochvoltbatterie der von ihm verkauften Fahrzeuge hinsichtlich aller Material- oder Herstellungsfehler eine Garantie für 8 Jahre bzw. 160.000 km, je nachdem, welches der beiden Ereignisse zuerst eintritt.
2. Eine Verringerung der Batteriekapazität über die Zeit ist bauteilbedingt und stellt keinen Mangel im Sinne dieser Garantie dar.
3. Die Garantie für die Hochvoltbatterien gilt nicht, sofern der Mangel dadurch entstanden ist, dass die Batterie nicht entsprechend der Betriebsanleitung genutzt, behandelt oder gewartet wurde. Dieses gilt insbesondere für das Laden der Batterie.
4. Ergänzend gelten, abgesehen von der Dauer der Garantie, alle umseitig abgedruckten Bestimmungen zur gesetzlichen Gewährleistung des verkaufenden SEAT-Händlers (Voraussetzungen, Maßstab für die Mangelfreiheit, Ausschlussgründe, Abwicklung der Ansprüche, Inkrafttreten und Beginn der Laufzeit der Garantie, Geltungsbereich etc.) entsprechend für die Hochvoltbatterie.

Regelmäßige Pflege

Pflegen und Reinigen

Allgemeine Hinweise

Regelmäßige, sachkundige Pflege dient der Werterhaltung Ihres Fahrzeugs. Außerdem kann sie auch eine der Voraussetzungen für die Durchsetzung von Gewährleistungsansprüchen bei Korrosionsschäden und Lackmängeln an der Karosserie sein.

Die Fachbetriebe verfügen über die notwendigen Pflegemittel. Bitte beachten Sie die Anwendungshinweise auf der Verpackung.

ACHTUNG

- Bei missbräuchlicher Anwendung können Pflegemittel gesundheitsschädlich sein.
- Bewahren Sie Pflegemittel immer an einem sicheren Ort und außerhalb der Reichweite von Kindern auf. Vergiftungsgefahr!

Umwelthinweis

- Bevorzugen Sie beim Kauf der Pflegemittel umweltfreundliche Produkte.
- Reste von Pflegemitteln gehören nicht in den Hausmüll.

Fahrzeugwäsche

Je länger es dauert, die Ablagerungen zu reinigen, z. B. die Insektenreste, Vogelkot, Baumharz oder Streusalze, die an Ihrem Fahrzeug haften, desto größer sind die Schäden, die sie auf der Oberfläche verursachen können. Hohe Temperaturen, z. B. durch Sonneneinstrahlung, verstärken die ätzende Wirkung.

Vor dem Waschen den groben Schmutz mit viel Wasser aufweichen.

Um hartnäckigen Schmutz zu entfernen, wie zum Beispiel Insektenkot oder Baumharz, ist es am besten, sehr viel Wasser und ein Mikrofasertuch zu verwenden.

Lassen Sie auch den Fahrzeugunterboden nach Ablauf der Frostschutzzeit im Winter waschen.

Hochdruckreiniger

Bei der Fahrzeugwäsche mit einem Hochdruckreiniger befolgen Sie unbedingt die Bedienungsanleitung für den Hochdruckreiniger. Dies gilt insbesondere für den Druck und den Abstand zum Fahrzeug beim Anlegen des Wasserstrahls. Richten Sie niemals den Wasserstrahl direkt auf die Dichtungen der Seitenscheiben, Türen, Deckel oder Panorama-Glasdach*; gleiches gilt für Reifen, flexible Gummischläuche, Schallschutzmaterial, Sensoren* oder Kameralinsen*. Halten Sie einen Mindestabstand von 40 cm ein.

Schnee und Eis nicht mit einem Hochdruckreiniger entfernen.

Verwenden Sie auf keinen Fall Rundstrahldüsen oder Dreckfräser.

Das Wasser darf nicht mehr als 60 °C betragen.

Automatische Waschanlagen

Sprühen Sie das Fahrzeug vor Beginn der Wäsche.

Stellen Sie sicher, dass die Fenster und das Panorama-Glasdach* geschlossen und die Scheibenwischer deaktiviert sind. Beachten Sie die Anweisungen des Autowaschanlagenbetreibers, insbesondere wenn sich trennbare Teile in Ihrem Fahrzeug befinden.

Fahren Sie lieber in Waschanlagen ohne Bürsten.

Waschen von Hand

Reinigen Sie das Fahrzeug von oben bis unten mit einem weichen Schwamm oder einer Waschbürste. Verwenden Sie nur Reinigungsmittel ohne Lösungsmittel.

Fahrzeuge mit Mattlack von Hand waschen

Um eine Beschädigung des Fahrzeugs beim Waschen zu vermeiden, entfernen Sie zuerst den Staub und den gröberen Schmutz. Um Insektenreste, Fettflecken und Fingerabdrücken

zu entfernen, verwenden Sie am besten einen Spezialreiniger für Mattlack.

Tragen Sie das Produkt mit einem Mikrofaser-tuch auf. Um die Lackoberfläche nicht zu be-schädigen, vermeiden Sie übermäßigen Druck.

Spülen Sie das Fahrzeug mit reichlich Wasser ab. Reinigen Sie es danach mit einem Neutra-reiniger und einem weichen Mikrofasertuch.

Spülen Sie das Fahrzeug mit reichlich Wasser nach und lassen Sie es an der Luft trocknen. Entfernen Sie eventuelle Wasserspuren mit einem Ledertappen.

⚠️ ACHTUNG

- Waschen Sie das Fahrzeug nur bei aus-geschalteter Zündung oder gemäß den Vorgaben des Waschanlagenbetreibers. Unfallgefahr!
- Wenn Sie die Unterseite oder die Innen-seite der Radhäuser reinigen, schützen Sie sich vor scharfen oder schneidenden Met-alleiten. Schnittgefahr!
- Nach der Reinigung können die Bremsen aufgrund von Feuchtigkeit oder im Winter durch Eis auf den Scheiben oder den Bremsbelägen länger bremsen. Unfallge-fahr! Die Bremsen müssen erst trockenge-bremst werden.

⚠️ VORSICHT

- Wenn Sie das Fahrzeug in einer automati-schen Waschanlage waschen, müssen Sie die Außenspiegel anklappen, um eine Be-schädigung der Außenspiegel zu vermei-den. Die elektrisch klappbaren Außenspie-gel* dürfen nur elektrisch ein-/ausge-klappt werden!
- Waschen Sie das Fahrzeug nicht in der prallen Sonne. Die Lackierung könnte be-schädigt werden!
- Benutzen Sie keine Insektenschwämme, raue Küchenschwämme oder Ähnliches. Die Oberfläche könnte beschädigt werden!
- Fahrzeugteile mit Mattlack:
 - Keine Poliermittel und Hartwaxse ver-wenden. Die Oberfläche könnte be-schädigt werden!
 - Wählen Sie niemals Waschprogramme mit Wachskonservierung. Dies könnte das Aussehen der Mattlackierung be-schädigen.
 - Bringen Sie keine Aufkleber oder mag-netische Etiketten auf die matt lackier-ten Teile, da deren Entfernung zur Be-schädigung der Farbe führen kann.

🌿 Umwelthinweis

Waschen Sie das Fahrzeug nur auf speziell dafür vorgesehenen Waschplätzen. Dort wird verhindert, dass das eventuell durch

Öl verunreinigte Schmutzwasser in das Ab-wasser gelangt.

Reinigungs- und Pflegehinweise

Die Reinigung und die Pflege von individuel-len Bauteilen des Fahrzeuges können in den folgenden Tabellen eingesehen werden. Der Inhalt ist als reine Empfehlung zu verstehen. Wenden Sie sich an Ihre Fachwerkstatt für spezielle Fragen oder für nicht aufgeführte Bauteile. Beachten Sie die jeweiligen Anmer-kungen » » » ⚠️ in Seien Sie besonders auf-merksam: auf Seite 385.

Außenreinigung

Scheibenwischerblätter vorne

Problem	Abhilfe
Schmutz	Weiches Tuch mit Scheibenrei-niger

Scheinwerfer/Schlussleuchten

Problem	Abhilfe
Schmutz	Weicher Schwamm mit neutra-ler Seifenlösung ¹⁾

¹⁾ Neutrale Seifenlösung: maximal 2 Esslöffel auf 1 l Wasser



Sensoren/Linsen der Kamera

Problem	Abhilfe
Schmutz	<i>Sensoren:</i> weiches Tuch mit lösungsmittelfreiem Reinigungsmittel <i>Linsen der Kamera:</i> weiches Tuch mit alkoholfreiem Reinigungsmittel
Schnee/Eis	Handfeger/lösungsmittelfreies Enteisungsspray

Räder

Problem	Abhilfe
Streusalz	Wasser
Abriebstaub der Bremsen	Säurefreies Spezial-Reinigungsmittel

Abgasendrohre

Problem	Abhilfe
Streusalz	Wasser, ggf. geeignetes Reinigungsmittel für Edelstahl

Zierblenden/Zierleisten

Problem	Abhilfe
Schmutz	Neutrale Seifenlösung ^{a1} , ggf. geeignetes Reinigungsmittel für Edelstahl

^{a1} Neutrale Seifenlösung: maximal 2 Esslöffel auf 1 l Wasser

Lackierung

Problem	Abhilfe
Lackschäden beheben	Farbcode bei einem Händler konsultieren und mit einem Retuschierstift wiederherstellen
Ausgelaufener Kraftstoff	Sofort mit Wasser spülen
Ablagerung von Flugrost	Flugrostentferner auftragen und danach mit Hartwachs pflegen. Bei Fragen wenden Sie sich an Ihre Fachwerkstatt
Korrosion	Wenden Sie sich an Ihren Fachbetrieb, damit er sich darum kümmert.
Wasser bildet auf sauberer Lackierung keine Perlen	Pflege mit Hartwachs (mindestens zweimal im Jahr)
Ohne Glanz trotz Pflege/unauffällige Lackierung	Mit geeigneter Politur behandeln und dann Konservierungsmittel für Farbe auftragen, wenn das verwendete Poliermittel keine Konservierungsstoffe enthält
Ablagerungen, z. B. Insektenreste, Vogelkot, Baumharze, Streusalz	Direkt mit Wasser aufweichen und mit einem Mikrofasertuch entfernen

Problem	Abhilfe
Schmutz mit Fettbasis, z. B. kosmetische Produkte oder Sonnencreme	Sofort mit einer neutralen Seifenlösung ^{a1} und einem weichen Tuch entfernen

^{a1} Neutrale Seifenlösung: maximal 2 Esslöffel auf 1 l Wasser

Carbonteile

Problem	Abhilfe
Schmutz	Reinigen wie lackierte Teile » Seite 380

Dekorfolien

Problem	Abhilfe
Schmutz	Weicher Schwamm mit neutraler Seifenlösung ^{a1}

^{a1} Neutrale Seifenlösung: maximal 2 Esslöffel auf 1 l Wasser

Innenreinigung

Scheiben

Problem	Abhilfe
Schmutz	Scheibenreiniger verwenden und danach mit einem weichen Tuch trocken

Zierblenden/Zierleisten

Problem	Abhilfe
Schmutz	Neutrale Seifenlösung ^{a1}

^{a1} Neutrale Seifenlösung: maximal 2 Esslöffel auf 1 l Wasser

Kunststoffteile

Problem	Abhilfe
Schmutz	Weiches Tuch
Hartnäckiger Schmutz	Neutrale Seifenlösung ^{a1} , ggf. lösungsmittelfreies Kunststoffreinigungsmittel

^{a1} Neutrale Seifenlösung: maximal 2 Esslöffel auf 1 l Wasser

Bildschirme/Kombi-Instrument

Problem	Abhilfe
Schmutz	Weiches Tuch mit LCD-Cleaner

Bedienfelder

Problem	Abhilfe
Schmutz	Weicher Pinsel, danach weiches Tuch mit neutraler Seifenlösung ^{a1}

^{a1} Neutrale Seifenlösung: maximal 2 Esslöffel auf 1 l Wasser

Die Sicherheitsgurte

Problem	Abhilfe
Schmutz	Neutrale Seifenlösung ^{a1} , vor dem Aufrollen trocknen lassen

^{a1} Neutrale Seifenlösung: maximal 2 Esslöffel auf 1 l Wasser

Textilien, Kunstleder, Mikrofaserstoff

Problem	Abhilfe
Oberflächlich haftende Schmutzpartikel	Staubsauger
Schmutz auf Wasserbasis, wie z. B. Kaffee, Tee, Blut usw.	Saugfähiges Tuch und neutrale Seifenlösung ^{a1}
Schmutz auf Fettbasis, wie z. B. Öl, Schminke usw.	Neutrale Seifenlösung verwenden ^{a1} . Die gelösten Fett- und Farbpartikel durch Trocknen mit einem saugfähigen Tuch abtupfen und ggf. mit Wasser behandeln
Spezieller Schmutz, z. B. Kugelschreiber, Nagellack, Dispersionsfarbe, Schuhcreme usw.	Spezieller Fleckenentferner: mit saugfähigem Material durch Abtupfen trocknen und ggf. mit einer neutralen Seifenlösung behandeln ^{a1}

^{a1} Neutrale Seifenlösung: maximal 2 Esslöffel auf 1 l Wasser

Naturleder

Problem	Abhilfe
Frischer Schmutz	Baumwollappen mit neutraler Seifenlösung ^{a1}
Schmutz auf Wasserbasis, wie z. B. Kaffee, Tee, Blut usw.	Frische Flecken: saugfähiges Tuch Eingetrocknete Flecken: für Leder geeigneter Fleckenentferner
Schmutz auf Fettbasis, wie z. B. Öl, Schminke usw.	Frische Flecken: saugfähiges Tuch und für Leder geeigneter Fleckenentferner Eingetrocknete Flecken: Fettlöserspray
Spezieller Schmutz, z. B. Kugelschreiber, Nagellack, Dispersionsfarbe, Schuhcreme usw.	Für Leder geeigneter Fleckenentferner
Konservierung	Regelmäßig eine Pflegecreme mit Lichtschutz und Imprägniereffekt auftragen. Bei Bedarf eine Pflegecreme der entsprechenden Farbe verwenden

^{a1} Neutrale Seifenlösung: maximal 2 Esslöffel auf 1 l Wasser

Carbonteile

Problem	Abhilfe
Schmutz	Reinigen wie bei Kunststoffteilen

Seien Sie besonders aufmerksam:

Scheinwerfer/Schlussleuchten

- Reinigen Sie die Scheinwerfer/Schlussleuchten niemals mit einem trockenen Tuch oder Schwamm.
- Verwenden Sie keine alkoholhaltige Reinigungsmittel. Gefahr der Rissbildung!

Räder

- Keine Lackpolitur noch andere Scheuermittel verwenden.
- Falls die Schutzlacksschicht der Felge, z.B. durch Steinschläge, Kratzer usw. beschädigt ist, muss der Schaden umgehend behoben werden.

Linsen der Kamera

- Entfernen Sie niemals Schnee und Eis von der Kameralinse mit warmem oder heißem Wasser. Gefahr einer Rissbildung in der Linse!
- Verwenden Sie bei der Reinigung der Kameralinse niemals Scheuermittel oder alkoholhaltige Reinigungsmittel. Gefahr von Kratzern und Rissbildung!

Scheiben

- Schnee und Eis auf Scheiben und Außen spiegeln entfernen Sie mit einem Kunststoffschaber. Um Kratzer bei der Reinigung zu vermeiden, sollten Sie den Schaber nicht vor- und zurückbewegen, sondern nur in eine Richtung schieben.

- Entfernen Sie niemals Schnee oder Eis von Fensterscheiben und Spiegeln mit warmem oder heißem Wasser. Gefahr von Rissbildung im Glas!

- Um Beschädigungen an der Heckscheibenheizung zu vermeiden, dürfen keine Aufkleber über die Heizfäden geklebt werden.

Zierblenden/Zierleisten

- Verwenden Sie keine Pflegemittel noch -Reinigungsmittel auf Chrombasis.

Lackierung

- Das Fahrzeug muss vor dem Auftragen von Politur oder Konservierungsmitteln frei von Schmutz und Staub sein. Gefahr von Kratzern!
- Keine Politur oder Konservierungsmittel auftragen, wenn das Fahrzeug starker Sonneneinstrahlung ausgesetzt ist. Die Lackierung könnte beschädigt werden!
- Die Ablagerungen von Flugrost dürfen nicht durch Polieren entfernt werden. Die Lackierung könnte beschädigt werden!
- Kosmetische Produkte oder Sonnencreme sofort entfernen. Die Lackierung könnte beschädigt werden!

Bildschirme/Kombi-Instrument

- Bildschirme, Kombi-Instrument mit Blende nicht trocken reinigen. Gefahr von Kratzern!
- Stellen Sie sicher, dass das Kombi-Instrument ausgeschaltet und abgekühlt ist, bevor Sie es reinigen.

- Stellen Sie sicher, dass keine Flüssigkeit zwischen Kombi-Instrument und Blende eindringt. Gefahr von Schäden!

Bedienfelder

- Stellen Sie sicher, dass keine Flüssigkeit in die Bedienfelder eindringt. Gefahr von Schäden!

Die Sicherheitsgurte

- Sicherheitsgurte zum Reinigen nicht ausbauen.
- Sicherheitsgurte und deren Bestandteile dürfen niemals chemisch gereinigt werden oder mit ätzenden Flüssigkeiten, Lösungsmitteln sowie scharfen und spitzen Gegenständen in Berührung kommen. Das Gewebe könnte beschädigt werden!
- Lassen Sie Gurte mit Beschädigungen des Gewebes, der Verbindungen, des Aufrollautomaten oder des Schlossteils von einem Fachbetrieb ersetzen.

Textilien/Kunstleder/Mikrofaserstoff

- Kunstleder/Mikrofaserstoffe nicht mit Lederpflegemitteln, Lösemitteln, Bohnerwachs, Schuhcreme, Fleckenentferner oder Ähnlichem behandeln.
- Lassen Sie hartnäckige Flecken durch einen Fachbetrieb entfernen. Auf diese Weise vermeiden Sie Beschädigungen.

- Verwenden Sie zur Reinigung auf keinen Fall Dampfreiniger, Bürsten, harte Schwämme usw.
- Schalten Sie nicht die Sitzheizung* ein, um die Sitze zu trocknen.
- Scharfkantige Gegenstände an Kleidungsstücken wie Reißverschlüsse, Nieten oder Gürtel können die Oberfläche beschädigen.
- Geöffnete Klettverschlüsse, z. B. an der Kleidung, können den Sitzbezug beschädigen. Bitte beachten Sie, dass die Klettverschlüsse geschlossen sind.

Naturleder

- Behandeln Sie das Leder auf keinen Fall mit Lösungsmitteln, Bohnerwachs, Schuhcreme, Fleckenentferner und ähnlichen Produkten.
- Scharfkantige Gegenstände an Kleidungsstücken wie Reißverschlüsse, Nieten oder Gürtel können die Oberfläche beschädigen.
- Verwenden Sie zur Reinigung auf keinen Fall Dampfreiniger, Bürsten, harte Schwämme usw.
- Schalten Sie nicht die Sitzheizung* ein, um die Sitze zu trocknen.
- Vermeiden Sie längere Standzeiten in der prallen Sonne, um ein Ausbleichen des Leders zu vermeiden. Bei längeren Standzeiten im Freien sollten Sie das Leder durch Abdecken vor direkter Sonneneinstrahlung schützen.

ACHTUNG

Die Frontscheibe darf nicht mit wasserabweisenden Scheibenbeschichtungsmitteln behandelt werden. Unter ungünstigen Sichtverhältnissen wie z.B. Nässe, Dunkelheit oder tiefstehender Sonne kann es zu verstärkter Blendung kommen. Unfallgefahr! Darüber hinaus ist ein Rattern der Scheibenwischerblätter möglich.

Hinweis

- Insektenreste lassen sich viel einfacher von einem frisch konservierten Lack entfernen.
- Regelmäßige Konservierungsbehandlungen können die Bildung von Flugrostablagerungen verhindern.

Stilllegung des Fahrzeugs

Wenn Sie Ihr Fahrzeug für längere Zeit still stehen lassen möchten, wenden Sie sich an eine Fachwerkstatt. Sie wird Sie gerne über die notwendigen Maßnahmen wie z. B. Korrosionsschutz, Service und Lagerung beraten.

Beachten Sie zusätzlich die Hinweise zur 12-Volt-Fahrzeuggatterie »» Seite 357.

Zubehör und technische Änderungen

Zubehör, Ersatzteile und Reparaturarbeiten

Einleitung zum Thema

Lassen Sie sich vor dem Kauf von Zubehör und Ersatzteilen beraten.

Ihr Fahrzeug bietet ein hohes Maß an aktiver und passiver Sicherheit. +Wenn Ihr Fahrzeug nachträglich mit Zubehör ausgestattet wird oder wenn Teile ausgetauscht werden müssen, empfehlen wir Ihnen, Rat und Hilfe eines SEAT Betriebes in Anspruch zu nehmen. Ihr SEAT Betrieb informiert Sie gerne über Zweckmäßigkeit, gesetzliche Bestimmungen und werkseitige Empfehlungen für Zubehör und Ersatzteile.

Wir empfehlen Ihnen, **SEAT Zubehör** und **SEAT Originalteile**® zu verwenden. Hierfür hat SEAT Zuverlässigkeit, Sicherheit und Eignung festgestellt. Selbstverständlich tragen SEAT Betriebe für die fachgerechte Montage Sorge.

Nachträglich eingebaute Geräte, die unmittelbar die Kontrolle des Fahrers beeinflussen, wie beispielsweise eine Geschwindigkeitsregelanlage oder **elektronische** »

Dämpferregelung müssen ein **e**-Kennzeichen tragen (Genehmigungszeichen der Europäischen Union) und für das fragliche Fahrzeug freigegeben sein.

Zusätzlich angeschlossene elektrische Geräte, die nicht der unmittelbaren Kontrolle des Fahrzeugs dienen, wie beispielsweise Kühlboxen, Computer oder Ventilatoren, müssen ein **C** **CE**-Kennzeichen tragen (Konformitäts-erklärung der Hersteller in der Europäischen Union).

⚠ ACHTUNG

Zubehör wie beispielsweise Telefon- oder Getränkehalterungen dürfen niemals auf einer Airbag-Abdeckung oder im Wirkungsbereich der Airbags montiert werden. Es besteht sonst eine Verletzungsgefahr, wenn der Airbag bei einem Unfall ausgelöst wird.

Technische Änderungen

Eingriffe an den elektronischen Bauteilen, deren Software, der Verkabelung und dem Datentransfer können zu Funktionsstörungen führen.

Sie haben sicherlich Verständnis dafür, dass Ihr SEAT-Händler für Schäden, die infolge unsachgemäßer Arbeiten entstehen, keine Gewähr übernehmen kann.

Wir empfehlen Ihnen daher, alle erforderlichen Arbeiten in SEAT Betrieben mit **SEAT Originalteilen®** durchführen zu lassen.

⚠ ACHTUNG

Arbeiten oder Veränderungen an Ihrem Fahrzeug, die unsachgemäß durchgeführt werden, können Funktionsstörungen verursachen - Unfallgefahr.

Sendefunkgeräte und Geschäftsausrüstungen

Festeingebaute Sendefunkgeräte

Der nachträgliche Einbau von Funkgeräten in das Fahrzeug ist generell genehmigungspflichtig. SEAT gibt den Einbau von genehmigten Funkgeräten in das Fahrzeug pauschal unter der Voraussetzung frei, dass:

- Die Antenneninstallation erfolgt fachgerecht.
- die Antenne außerhalb des Fahrzeuginnenraumes angebracht wird (unter Verwendung geschirmter Kabel und reflexionsfreier Antennenanpassung),
- die effektive Sendeleistung am Antennenfußpunkt nicht mehr als 10 Watt beträgt.

Über die Möglichkeiten des Einbaus und des Betriebs von Sendefunkgeräten mit *höherer*

Sendeleistung können Sie sich bei einem SEAT Betrieb bzw. im Fachbetrieb informieren.

Mobile Sendefunkgeräte

Beim Betrieb von handelsüblichen Mobiltelefonen oder Funkgeräten können Funktionsstörungen an der Elektronik Ihres Fahrzeugs auftreten. Die Gründe können sein:

- Keine Außenantenne
- Falsch installierte Außenantenne
- Sendeleistung über 10 W

Deshalb dürfen Sie tragbare Mobiltelefone oder Funkgeräte ohne bzw. mit falsch installierter Außenantenne *nicht innerhalb des Fahrzeugs betreiben* » **⚠**.

Außerdem sollten Sie beachten, dass nur mit einer *Außenantenne* die optimale Restreichweite der Geräte erreicht wird.

Geschäftsausrüstung

Der nachträgliche Einbau von Geräten aus dem Bereich der Wohn- und Geschäftsausrüstung in das Fahrzeug ist gestattet, solange diese keinen Einfluss auf die unmittelbare Kontrolle des Fahrers über das Fahrzeug nehmen können und mit einem **C** **CE**-Kennzeichen versehen sind. Nachträglich eingebaute Geräte, die die Kontrolle des Fahrers über das Fahrzeug beeinflussen können, müssen dagegen immer eine Typgenehmigung für Ihr

Fahrzeug besitzen und mit einem e-Kennzeichen versehen sein.

ACHTUNG

Im Fahrzeuginnenraum betriebene Mobiltelefone oder Funkgeräte ohne bzw. mit falsch installierter Außenantenne können durch überhöhte elektromagnetische Felder gesundheitliche Schäden verursachen.

Hinweis

- Der nachträgliche Einbau von elektrischen oder elektronischen Geräten in das Fahrzeug berührt die Fahrzeug-Typenzulassung. Unter Umständen erlischt dadurch die Betriebserlaubnis für Ihr Fahrzeug.
- Beachten Sie bitte die Bedienungsanweisung der Mobiltelefone und Funkgeräte.

Verbraucherinformationen

Verbraucherinformationen

Gespeicherte Informationen in den Steuergeräten

Unfalldatenspeicher (Event Data Recorder)

Ihr Fahrzeug verfügt über einen Unfalldatenspeicher (EDR).

Die EDR-Funktion zeichnet bei einem leichten oder schweren Unfall Daten auf. Diese Daten dienen zur Unterstützung bei der Analyse zum Verhalten der verschiedenen Fahrzeugsysteme.

Der EDR zeichnet über eine verringerte Zeitspanne (normalerweise 10 Sekunden oder weniger) dynamische Fahrdaten und Daten der Rückhaltesysteme auf, wie zum Beispiel:

- Wie die verschiedenen Systeme im Fahrzeug funktionierten.
- Ob Fahrer und Beifahrer die Sicherheitsgurte angelegt hatten.

- Wie der Fahrer das Gas- oder Bremspedal benutzt hat.
- Fahrzeuggeschwindigkeit.

Diese Daten tragen zum einem besseren Verständnis der Umstände bei unter denen sich der Verkehrsunfall ereignet hat.

Ebenso werden Daten der Fahrassistenzsysteme aufgezeichnet. Diese beinhalten Angaben darüber, ob das System z. B. inaktiv oder aktiv war und ob dessen Eingreifen einen Einfluss auf das dynamische Verhalten des Fahrzeugs hatte und in den vorher beschriebenen Situationen beim Be- oder Entschleunigen eine Spurbabweichung erfolgte.

Je nach Fahrzeugausstattung schließt dies folgende Systemdaten ein:

- Automatische Distanzregelung (ACC).
- Bremsunterstützende Systeme (Front Assist).
- Einparkhilfe (ParkPilot).
- Parklenkassistent (Park Assist).
- Spurhalteassistent (Lane Assist)

Die Daten aus dem EDR werden ausschließlich in besonderen Unfallsituationen aufgezeichnet. Bei normalen Fahrbedingungen werden keine Daten aufgezeichnet.

Es werden keine Audio- oder Videodaten im Fahrzeuginnenraum oder im Fahrzeugumfeld aufgezeichnet. Persönliche Daten wie Name,

Alter oder Geschlecht werden unter keinen Umständen aufgezeichnet. Hingegen ist es möglich, dass Dritte (wie beispielsweise Strafverfolgungsbehörden) den Inhalt des EDR mit anderen Datenbanken in Verbindung bringen und so einen persönlichen Bezug im Kontext von Unfalluntersuchungen herstellen können.

Um die EDR-Daten auslesen zu können, benötigen Sie, wie gesetzlich vorgeschrieben, Zugang zur OBD-Schnittstelle („On-Board-Diagnose“) Ihres eingeschalteten Fahrzeugs.

SEAT hat keinen Zugang auf die EDR-Daten, es sei denn der Eigentümer (oder bei „Leasing“ der Leasingnehmer) erteilt seine Zustimmung dazu. Mit Rücksicht auf die gesetzlichen und vertraglichen Bestimmungen können Ausnahmen gemacht werden.

Aufgrund der gesetzlichen Anforderungen für Produkte, die Ihre Sicherheit betreffen, kann SEAT die Daten des EDR für Felduntersuchungen und für die Qualitätsverbesserung der Fahrzeugsysteme verwenden. Die für Felduntersuchungen verwendeten Daten werden anonym behandelt (das heißt ohne Angaben zum Fahrzeug, zum Besitzer oder Leasingnehmer).

Andere interessante Informationen

Umweltverträglichkeit

Bei der Konstruktion, Materialauswahl und Herstellung Ihres neuen SEAT spielt der Umweltschutz eine wichtige Rolle.

Konstruktive Maßnahmen zur Begünstigung des Recyclings

- Demontagefreundliche Gestaltung der Verbindungen
- Vereinfachte Demontage durch Modulbauweise
- Verbesserte Sortenreinheit der Werkstoffe.
- Kennzeichnung von Kunststoffteilen und Elastomeren nach ISO 1043, ISO 11469 und ISO 1629.

Materialauswahl

- Verwendung von wiederverwertbarem Material.
- Verwendung von kompatiblen Kunststoffen innerhalb einer Gruppe, wenn deren Komponenten nicht leicht voneinander trennbar sind.
- Verwendung von wiederverwertbarem und/oder wiederverwertetem Material.

- Verringerung von flüchtigen Bestandteilen der Kunststoffe, einschließlich des Geruchs.
- Verwendung von FCKW-freien Kältemitteln.

Verbot, abgesehen von den gesetzlich festgelegten Ausnahmen (Anhang II der Richtlinie 2000/53/EG über Altfahrzeuge), von Schwermetallen: Kadmium, Blei, Quecksilber und sechswertiges Chrom.

Herstellung

- Verringerung des Lösungsmittelanteils in Hohlraumschutzwachsen.
- Verwendung von Kunststoffschutzfolien für den Transport von Fahrzeugen.
- Verwendung lösungsmittelfreier Klebstoffe.
- Einsatz von FCKW-freien Kältemitteln in Kälteerzeugungssystemen.
- Recycling und energetische Verwertung von Abfällen (RDF).
- Verbesserung der Abwasserqualität.
- Einsatz von Wärmerückgewinnungssystemen (Wärmetauscher, Enthalpieroatoren usw.).
- Verwendung wasserlöslicher Lacke.

Recycling der elektrischen und elektronischen Geräte

Alle nicht fest im Fahrzeug verbauten elektrischen und elektronischen Geräte (E.E.G.)

müssen dauerhaft und unverwischbar mit folgendem Symbol gekennzeichnet sein:



Dieses Symbol weist daraufhin, dass die E.E.G. nicht in den normalen Haushaltsabfall gelangen dürfen, sondern als Sonderabfall entsorgt werden müssen.

Information über die EU-Richtlinie 2014/53/EU

Vereinfachte EU-Konformitätserklärung

Ihr Fahrzeug besitzt verschiedene radioelektrische Geräte. Die Hersteller dieser Geräte erklären, dass die Geräte die EU-Richtlinie 2014/53/EU erfüllen, sofern das Gesetz es verlangt.

Der vollständige Text der EU-Konformitätserklärung ist unter folgender Internetadresse abrufbar:

www.seat.com/generalinfo



Herstelleradressen

Gemäß der Richtlinie 2014/53/EU müssen alle wichtigen Fahrzeugteile mit der entsprechenden Herstelleradresse versehen sein.

Im Folgenden werden die Herstelleradressen von jenen Bauteilen angegeben, die aufgrund ihrer Größe oder Charakteristik nicht mit einem Aufkleber versehen werden können, obwohl dies gesetzlich verlangt wird:

Im Fahrzeug montierte radioelektrische Geräte	Herstelleradressen
Schlüssel mit Funkfernbedienung	Hella KGaA Hueck & Co. Rixbecker Straße 75 59552 Lippstadt, GERMANY

Im Fahrzeug montierte radioelektrische Geräte	Herstelleradressen
Funkfernbedienung (Standheizung)	Digades GmbH Äußere Weberstraße 20 02763 Zittau, GERMANY
Sender-Empfänger (Standheizung)	Webasto Thermo & Comfort SE Friedrichshafener Str. 9 82205 Gilching, GERMANY

Im Fahrzeug montierte radioelektrische Geräte	Herstelleradressen
Radarsensoren für die Assistenzsysteme	ADC Automotive Distance Control Systems GmbH Peter-Dornier-Straße 10 88131 Lindau, GERMANY
	Robert Bosch GmbH Postfach 16 61 71226 Leonberg, GERMANY

Frequenzbereiche, Senderleistungen

Radioelektrisches Gerät ^{a)}	Frequenzbereich	max. Senderleistung	Gilt für die Modelle
Schlüssel mit Funkfernbedienung (Fahrzeug)	433,05-434,78 MHz	10 mW (ERP)	Alle SEAT-Modelle
	433,05-434,79 MHz	10 mW	
	868,0-868,6 MHz	25 mW	
	434,42 MHz	32 µW	
Funkfernbedienung (Standheizung)	868,7-869,2 MHz (869,0 MHz)	25 mW	Leon, Ateca und Tarraco
	868,0-868,6 MHz (868,3 MHz)	3,1 mW	Alhambra

Verbraucherinformationen

Radioelektrisches Gerät ^{a)}	Frequenzbereich	max. Senderleistung	Gilt für die Modelle
Sender-Empfänger (Standheizung)	868,0-868,6 MHz [868,3 MHz]	23,5 mW	Alhambra
	868,7-869,2 MHz [869,0 MHz]	23,5 mW	Leon, Ateca und Tarraco
Bluetooth	2402-2480 MHz	6 dBm	Alle SEAT-Modelle
	2400-2483,5 MHz	10 dBm	
Anschluss an Außenantenne am Fahrzeug	GSM 900: 880-915 MHz	33 dBm	Leon, Ateca, Alhambra und Tarraco
	GSM 1800: 1710-1785 MHz	30 dBm	
	WCDMA FDD I: 1920-1980 MHz	24 dBm	
	WCDMA FDD III: 1710-1785 MHz	21 dBm	Tarraco und Leon
	WCDMA FDD VIII: 880-915MHz	21 dBm	
	LTE FDD1: 1920-1980 MHz	23 dBm	
	LTE FDD3: 1710-1785 MHz	23 dBm	
	LTE FDD7: 2500-2570 MHz	23 dBm	
	LTE FDD8: 880-915 MHz	23 dBm	
LTE FDD20: 832-862 MHz	23 dBm		
Drahtloser Zugangspunkt	2400-2483,5 MHz	10 dBm	Leon, Ateca und Tarraco
Keyless Access	434,42 MHz	32 µW	Ibiza, Arona, Leon, Ateca und Tarraco
Radarsensoren für die Assistenzsysteme	76 GHz-77 GHz	28,2 dBm	Leon und Alhambra
		35,0 dBm	Ibiza, Arona, Ateca und Tarraco
	24050-24250 MHz	20 dBm	Arona, Ateca, Tarraco und Alhambra
Drahtlose Ladefunktion	110-120 kHz	10 W	Ibiza, Arona, Leon, Ateca und Tarraco
	111-120 kHz	10 W	New Leon



Radioelektrisches Gerät ^{a)}	Frequenzbereich	max. Senderleistung	Gilt für die Modelle
Kombi-Instrument	125 kHz	40 dBμA/m	Ibiza, Arona, Ateca, Tarraco und Alhambra
Online Connectivity Unit	EGSM900: 880-915 MHz	33 dBm	Ibiza, Arona, Leon, Ateca und Tarraco
	DCS1800: 1710-1785 MHz	31 dBm	
	UMTS FDD 1: 1920-1980 MHz	24 dBm	
	UMTS FDD 3: 1710-1785 MHz	24 dBm	
	UMTS FDD 8: 880-915 MHz	24 dBm	
	E-UTRA FDD 1: 1920-1980 MHz	23,5 dBm	
	E-UTRA FDD 3: 1710-1785 MHz	23,0 dBm	
	E-UTRA FDD 7: 2500-2570 MHz	23,5 dBm	
	E-UTRA FDD 8: 880-915 MHz	23,0 dBm	
	E-UTRA FDD 20: 832-862 MHz	23,5 dBm	
E-UTRA FDD 28: 703-748 MHz	23,0 dBm		

^{a)} Die Inbetriebsetzung oder Genehmigung für die Nutzung radioelektronischer Technologie kann in gewissen europäischen Ländern eingeschränkt, nicht möglich oder nur unter zusätzlichen Bedingungen möglich sein.

Hiermit erklärt Molex CVS Dabendorf GmbH, dass der Funkanlagentyp LTE-MBC-EU2 der Richtlinie 2014/53/EU entspricht. Der vollständige Text der EU-Konformitätserklärung ist unter der folgenden Internetadresse verfügbar:

<http://www.molex.com/doc>

Technische Daten

Angaben zu den technischen Daten

Was Sie wissen sollten

Einleitung zum Thema

Die in den technischen Daten angegebenen Werte können je nach Sonderausstattung oder Modellversion sowie bei Sonderfahrzeugen und Ausstattungen für bestimmte Länder abweichen.

Die Angaben in den amtlichen Fahrzeugpapieren haben stets Vorrang.

Im Abschnitt 'Technische Daten' verwendete Abkürzungen

kW	Kilowatt, Leistungsangabe des Motors
PS	Pferdestärke, (veraltete) Leistungsangabe des Motors
bei U/min	Umdrehungen des Motors (Drehzahl) pro Minute
Nm	Newtonmeter, Maßeinheit zur Angabe des Motordrehmoments
CZ	Cetan-Zahl, Maß zur Bestimmung der Zündwilligkeit des Dieselmotorkraftstoffs
ROZ	Research-Oktan-Zahl, Maß zur Bestimmung der Klopfestigkeit des Benzinmotorkraftstoffs

Fahrzeugkenndaten

Fahrgestellnummer

Die Fahrzeugnummer finden Sie an folgenden Stellen:

- Im Infotainment-System über die Funktionsfläche  > **Innen** > **Kombi-Instrument** > **Service**.
- Auf dem Fahrzeugdatenträger.
- Vor oder unter der Windschutzscheibe.
- Rechts im Motorraum.

Typschild

Das Typschild befindet sich am Türrahmen auf der rechten Fahrzeugseite. Fahrzeuge für bestimmte Export-Länder haben kein Typschild.

Kraftstoffverbrauch

Die Verbrauchswerte wurden auf Grundlage von Messungen berechnet, die von Laboren mit CE-Kennzeichnung gemäß jeweils gültiger gesetzlicher Vorschriften durchgeführt und überwacht wurden (weitere Informationen beim Amt für Veröffentlichungen der Europäischen Union auf der Internetseite EUR-Lex: © Europäische Union, <http://eur-lex.europa.eu/>) und gelten für die angegebenen Fahrzeugmerkmale.

Der Kraftstoffverbrauch und die CO₂-Emissionen sind in den Fahrzeugpapieren aufgeführt, die dem Käufer des Fahrzeugs bei der Übergabe ausgehändigt wurden.

Der Kraftstoffverbrauch und die CO₂-Emissionen sind nicht nur von der Fahrzeugleistung abhängig, statt dessen können auch andere Faktoren wie Fahrweise, Straßen- und Verkehrsverhältnisse, Umwelteinflüsse, Zuladung und Insassenanzahl die Verbrauchs- bzw. Emissionswerte beeinflussen.

Füllmengen

Kraftstoffbehältervolumen

Fahrzeuge mit herkömmlichem Antriebssystem	45 l, davon ca. 7 l Reserve
Fahrzeuge mit Plug-in-Hybridantrieb (PHEV)	40 l, davon ca. 7 l Reserve

Füllmenge Scheibenwaschbehälter

Etwa 3 Liter

Gewichte

Dachlast

Die maximal zulässige Dachlast Ihres Fahrzeugs beträgt 75 kg.

Leergewicht, Gesamtgewicht, Achslasten

Das Leergewicht des Fahrzeugs mit Fahrer (75 kg) wurde nach der Norm (EU) 1230/2012 berechnet. Durch Sonderausstattungen kann sich das Leergewicht erhöhen, wodurch die mögliche Nutzlast entsprechend verringert wird.

Anhängelasten

Die maximal zulässige Stützlast der Anhängerdeichsel auf dem Kugelkopf der Anhängervorrichtung beträgt **80 kg**.

ACHTUNG

Die angegebenen Werte für die maximal zulässigen Gewichte dürfen nicht überschritten werden. Es besteht Risiko von Unfällen und Schäden!

Motordaten

Benzinmotoren	1.0 EcoTSI Start-Stopp		1.0 EcoTSI Start-Stopp	1.0 EcoTSI Start-Stopp MHEV	
	Leon	Leon Sportstourer	Leon	Leon	Leon Sportstourer
Leistung in kW (PS) bei 1/min	66 (90)/5.500		81 (110)/5.500	81 (110)/5.500	
Max. Drehmoment (Nm bei 1/min)	175/1.600-3.000		200/2.000-3.000	200/2.000-3.000	
Anzahl Zylinder/Hubraum (cm ³)	3/999		3/999	3/999	
Kraftstoff	Superbenzin 95 / Normal 91 (mit geringfügigem Leistungsverlust) ROZ				
Schaltgetriebe	Schaltgetriebe	Schaltgetriebe	Schaltgetriebe	DSG	DSG
Höchstgeschwindigkeit (km/h)	183 (IV)	184 (IV)	197 (V)	194 (VI)	a)
Beschleunigung 0-100 km/h (s)	12,7	13,1	10,9	10,6	a)
Zulässiges Gesamtgewicht (kg)	1.750	1.750	1.750	1.860	1.950

a) Daten zum Zeitpunkt der Drucklegung nicht verfügbar.



Technische Daten

Benzinmotoren	1.4 TSI Start-Stopp PHEV		1.4 TSI + HEM80evo (PHEV)		HEM80evo (E-Mode in PHEV)	
	Leon	Leon Sportstourer	Leon	Leon Sportstourer	Leon	Leon Sportstourer
Leistung in kW (PS) bei 1/min	110 (150)/5.000-6.000		150 (201)/5.000-6.000		85 (116)/2.600-6.500	
Max. Drehmoment (Nm bei 1/min)	250/1.550-3.500		350/0-3.500		330/0-2.600	
Anzahl Zylinder/Hubraum [cm ³]	4/1.395		4/1.395		-	
Kraftstoff	Superbenzin 95 / Normal 91 [mit geringfügigem Leistungsverlust] ROZ					
Schaltgetriebe	DSG	DSG	DSG	DSG	DGS	DSG
Höchstgeschwindigkeit (km/h)	220 (V)	a)	a)	a)	a)	a)
Beschleunigung 0-100 km/h (s)	7,5	a)	a)	a)	a)	a)
Zulässiges Gesamtgewicht (kg)	2.060	2.080	a)	a)	a)	a)

^{a)} Daten zum Zeitpunkt der Drucklegung nicht verfügbar.

Benzinmotoren	1.5 Start-Stopp ACT®		1.5 Start-Stopp ACT®	
	Leon	Leon Sportstourer	Leon	Leon Sportstourer
Leistung in kW (PS) bei 1/min	96 (130)/5.000-6.000		110 (150)/5.000-6.000	
Max. Drehmoment (Nm bei 1/min)	200/1.400-4.000		250/1.500-3.500	
Anzahl Zylinder/Hubraum [cm ³]	4/1.498		4/1.498	
Kraftstoff	Superbenzin 95 / Normal 91 [mit geringfügigem Leistungsverlust] ROZ			
Schaltgetriebe	Schaltgetriebe	Schaltgetriebe	Schaltgetriebe	Schaltgetriebe
Höchstgeschwindigkeit (km/h)	210 (V)	213 (V)	216 (V)	217 (V)
Beschleunigung 0-100 km/h (s)	9,4	9,7	8,4	8,8
Zulässiges Gesamtgewicht (kg)	1.860	1.960	1.870	1.960

Angaben zu den technischen Daten

Benzinmotoren	1.5 Start-Stopp ACT [®] MHEV	
	Leon	Leon Sportstourer
Leistung in kW (PS) bei 1/min	110 (150)/5.000-6.000	
Max. Drehmoment (Nm bei 1/min)	250/1.500-3.500	
Anzahl Zylinder/Hubraum (cm ³)	4/1.498	
Kraftstoff	Superbenzin 95 / Normal 91 (mit geringfügigem Leistungsverlust) ROZ	
Schaltgetriebe	DSG	DSG
Höchstgeschwindigkeit (km/h)	216 (VI)	217 (VI)
Beschleunigung 0-100 km/h (s)	8,4	8,7
Zulässiges Gesamtgewicht (kg)	1.900	2.000

Dieselmotoren	2.0 TDI Start-Stopp	2.0 TDI CR 2.0			
	Leon	Leon		Leon Sportstourer	
Leistung in kW (PS) bei 1/min	85 (115)/2.750-4.250	105 (143)/3.500-4.000		105 (143)/3.500-4.000	
Max. Drehmoment (Nm bei 1/min)	300/1.500-2.500	320/1.750-3.000		320/1.750-3.000	
Anzahl Zylinder/Hubraum (cm ³)	4/1.968	4/1.968		4/1.968	
Kraftstoff	Diesel gemäß Norm EN 590, Min. 51 CZ				
Schaltgetriebe	Schaltgetriebe	Schaltgetriebe	DSG	Schaltgetriebe	DSG
Höchstgeschwindigkeit (km/h)	201 (V/VI)	a ¹	a ¹	a ¹	a ¹
Beschleunigung 0-100 km/h (s)	10,4	a ¹	a ¹	a ¹	a ¹
Zulässiges Gesamtgewicht (kg)	1.950	a ¹	a ¹	a ¹	a ¹

^{a1} Daten zum Zeitpunkt der Drucklegung nicht verfügbar.



Technische Daten

Dieselmotoren	2.0 TDI CR Start-Stopp		2.0 TDI Start-Stopp	
	Leon	Leon Sportstourer	Leon	Leon Sportstourer
Leistung in kW (PS) bei 1/min	110 (150)/3.000-4.200		110 (150)/3.000-4.200	
Max. Drehmoment (Nm bei 1/min)	340/1.700-2.750		360/1.700-2.750	
Anzahl Zylinder/Hubraum (cm ³)	4/1.968		4/1.968	
Kraftstoff	Diesel gemäß Norm EN 590, Min. 51 CZ			
Schaltgetriebe	Schaltgetriebe	Schaltgetriebe	DSG	DSG
Höchstgeschwindigkeit (km/h)	a)	a)	218 (VII)	218 (VII)
Beschleunigung 0-100 km/h (s)	a)	a)	8,6	8,9
Zulässiges Gesamtgewicht (kg)	a)	a)	1.980	2.080

a) Daten zum Zeitpunkt der Drucklegung nicht verfügbar.

Abmessungen



Abb. 240 Leon



Abb. 241 Leon Sportstourer

»

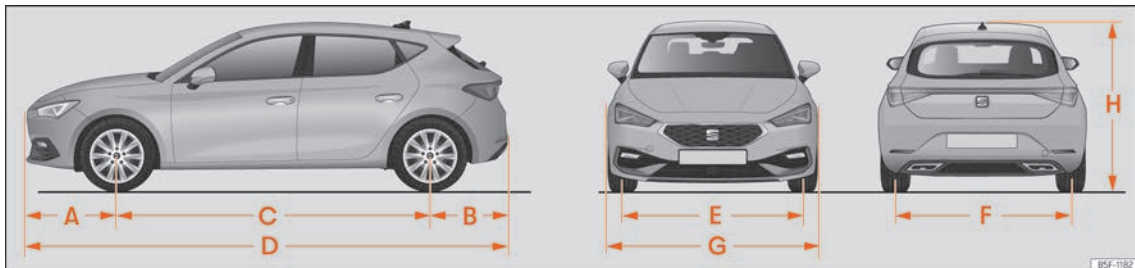
Abb. 240, Abb. 241		Leon	Leon Sportstourer
A/B	Überstand vorne/hinten (mm)	888 / 794	888 / 1.068
C	Radstand (mm)	2.686	2.686
D	Länge (mm)	4.368	4.642
E/F	Spurweite ^{a1} vorn/hinten (mm)	1.550 / 1.520	1.550 / 1.520
G	Breite (mm)	1.799	1.799
H	Höhe bei Leergewicht (mm)	1.456	1.450
	Wendekreis (m)	11,2	11,2

^{a1} Diese Angabe hängt von der Art der Felgen ab. Werte für Räder 195/65 R15 ET43.

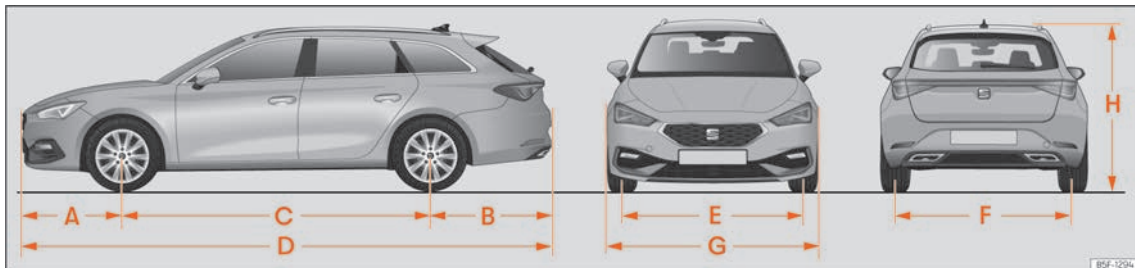
Stichwortverzeichnis

Zahlen und Symbole

12-Volt-Fahrzeugaufbereitung	
ab- und anklammern	91, 357
Energiemanagement	363
laden	360
Ladezustand	363
Säurestand	360
Starthilfe	58
wechseln	360
Winterbetrieb	357
48-Volt-Fahrzeugaufbereitung	361
Kontrollleuchten	362
A	
Abgas	345
Abgaskontrollsystem	
Kontrollleuchte	345
Abgasreinigungsanlage	
AdBlue	343
Katalysator	345
Partikelfilter	346
Ablagefächer	
siehe Ablagen	161
Ablagen	161
andere Ablagen	164
auf der Beifahrerseite	162
Bordbuch	162
Handschuhfach	162
Handschuhfachleuchte	134
Schubladen	162
Abmessungen des Fahrzeugs	399

ABS	
siehe Antiblockiersystem	294
Abschleppseil	317, 318
ACC	268
AdBlue	
Information	343
Mindestfüllmenge	343
nachfüllen	344
Spezifikation	344
Tankfüllmenge	343
Warn- und Kontrollleuchten	343
Airbag-System	27
Aktivierung	29
Beschreibung	28
Deaktivierung des Frontairbags	31
Frontairbags	30
Funktionsweise	29
Kontrollleuchte	30
Airbags	27
Beschreibung	28
Ein- und ausschalten	31
Frontairbags	30
Knieairbags	32
Kontrollleuchte	30
Kopfairbags	35
Mitte	33
Seitenairbags	34
Aktives Zylindermanagement (ACT)	
Statusanzeige	76
Aktuelle Dokumentation im Anhang	182
Akustisches Signal	
Licht	127
Sicherheitsgurt nicht angelegt	19
Warn- und Kontrollleuchten	94
Allradantrieb	
Abschleppen	61
Ambientebeleuchtung	135
Android Auto™	
Besonderheiten	203
Menü	203
Verbindung herstellen	203
Verbindung trennen	203
Voraussetzungen	203
Anhängelasten	
Anhänger beladen	319
Anhänger	315
Abschleppseil	317, 318
Anhängelasten	319
anhängen	317
Anhängerbetrieb	320
Anhängerkupplung elektrisch entriegeln	322
Anhängevorrichtung nachrüsten	324
Außenspiegel	317
beladen	319
Besonderheiten	288
Deichselstützlast	315, 319
Diebstahlwarnanlage	318
Einparkhilfe	310, 311
Funktionsstörung	317
Gespannstabilisierung	321
LED-Rückleuchten	317, 318
Rückleuchten	317, 318
Scheinwerfer einstellen	320
Steckdose	318
technische Voraussetzungen	316
verbinden	317
Anhängerkupplung	
elektrisch entriegeln	322
Kontrollleuchte	322

Anhängervorrichtung			
Anhängerkupplung mit elektrischer Entriegelung	322		
Fahrradträger montieren	323		
Funktionsstörung	317		
nachrüsten	324		
Anheben des Fahrzeugs	54		
Antiblockiersystem	294		
Anzahl der Sitzplätze	16		
Anzeige der Fahrdaten	79		
Anzugsdrehmoment			
Radschrauben	56		
Apple CarPlay			
Besonderheiten	202		
Menü	202		
Verbindung herstellen	202		
Verbindung trennen	202		
Voraussetzungen	202		
Apps	201		
Assistenzsysteme			
Allgemeine Hinweise	254		
Ausparkassistent (RCTA)	282, 286		
ausschalten	93		
Auto Hold-Funktion	293		
automatische Distanzregelung	268		
Einparkhilfe hinten	310		
Einparkhilfe Plus	307		
Fahrassistent (Travel Assist)	278		
Frontkamera	256		
Geschwindigkeitsbegrenzer	260		
Geschwindigkeitsregelanlage	258		
Lane Assist	276		
Müdigkeitserkennung	81		
Notbremsung (Front Assist)	263		
Notfallassistent (Emergency Assist)	281		
Parklenkassistent (Park Assist)	298		
PreCrash-System	26		
Radarsensor hinten	257		
Radarsensor vorn	255		
Reifendruckkontrollanzeige	372		
Reifendruckkontrolle	372		
Rückfahrkamera	258		
Sicherheitshinweise	254		
Spurwechselasistent (Side Assist)	282		
Systemgrenzen	255		
Türöffnungsassistent (Exit Assist)	287		
Ultraschallsensoren	257		
verbinden	93		
Verkehrszeichenerkennung	83		
Vorausschauende Geschwindigkeitsregelung	274		
Aufrollbare Abdeckung	151		
Auslandsfahrten			
Benzin	254		
Scheinwerfer	133		
Ausparkassistent	287		
Ausparkassistent (RCTA)	282, 286		
Kontrollleuchte	283		
Ausparken mit dem Parklenkassistenten	304		
Ausschalten			
Telefon	225		
Telefonschnittstelle	225		
Außenansicht	7		
Außenantenne	386		
Außenbeleuchtung			
Glühlampe auswechseln	69		
Außenspiegel			
Anhängerbetrieb	317		
beheizbare	139		
einklappen	139		
Einstellungen	139		
Ausstattung			
Telefonschnittstelle	224		
Auto-Hold-Funktion	293		
Auto Hold	293		
Auto Lock (Zentralverriegelung)	106		
Automatische Distanzregelung	268		
Bedienung	269		
Besondere Fahrsituationen	271		
Bildschirmanzeigen	271		
Funktionsstörung	273		
Geräusche	273		
Systemgrenzen	272		
Warn- und Kontrollleuchte	269		
Automatische elektronische Sperre	294		
Automatische Fahrlichtsteuerung	128		
Automatisches Getriebe	242		
Abschleppen	61		
Bergabunterstützung	246		
Fahrrhinweise	244		
Funktionsstörung	245		
Kick-down	245		
Kontrollleuchte	242		
Launch-Control-Programm	246		
Lenkrad mit Schaltwippen	244		
Parksperrung	242		
Positionen am Wahlschalter	242		
tiptronic	242, 244		
Wählhebelsperre	243		
Automatische Waschanlage	380		
Auto Hold-Funktion ausschalten	293		

B			
Batterie	105	Bremsen	289
der Funkfernbedienung (Standheizung)		Bremsassistent	294
wechseln	178	Bremsflüssigkeit	355
Batteriesäure	360	Bremskraftverstärker	289
Batterie wechseln		elektronische Parkbremse	291
vom Fahrzeugschlüssel	105	neue Bremsbeläge	289
Bedienelemente am Lenkrad	102	Notbremsfunktion	292
Beleuchtung des Kombi-Instruments	134	Bremsflüssigkeit	355
Benzin		Bremsunterstützende Systeme	255
Additive	341	Abbiegebremsfunktion	265
Partikelfilter	346	Ausweichassistent	265
tanken	341	Bildschirmanzeigen	263
Bergabunterstützung	246	Ein- und ausschalten	266
Besitznachweis	197	Erkennung von Fußgängern und Fahrrad-	
Besonderheiten		fahrern	264
abschleppen	60	Systemgrenzen	265
Abschleppen	63	vorübergehend deaktivieren	267
Android Auto™	203	Warnungen	263
Anhängerbetrieb	320	C	
anschleppen	60	Cetan-Zahl (Dieselkraftstoff)	342
Apple CarPlay	202	Cockpit	
Hochdruckreinigungsgерäte	322	allgemeine Übersicht	71
MirrorLink®	204	Coming home	132
Bildschirm des Kombi-Instruments	74, 76	Connectivity Box	228
Hybridfahrzeuge	76	D	
Blinkerhebel	129	Dachgepäckträger	159
Bluetooth®	193	Querstangen befestigen	160
Profile	193	Dachlast	161
Bordbuchablage	162	technische Daten	161
Bordwerkzeug	48	Datenübertragung	195
Bremsanlage		Deaktivierung der Zylinder	
Warnleuchte	289	siehe Aktives Zylindermanagement (ACT)	76
Bremsassistent	294	Deaktivierung des Frontairbags	31
		Deichselstützlast des Anhängers	315
		Anhängerbela den	319
		Diebstahlwarnanlage	113
		Anhängerbela den	318
		Diesel	
		Motoröl	350
		Partikelfilter	346
		Dieseldieselkraftstoff	
		Partikelfilter	346
		tanken	342
		Die Sicherheitsgurte	19
		Einstellung	23
		Gurtbandverlauf	24
		Kontrollleuchte	19
		nicht angelegt	22
		Schutzfunktion	20
		Sicherheitshinweise	21
		Zweck	19, 27
		Display	73
		reinigen	191
		Displayanzeigen	78
		ACT	252
		Außentemperatur	77
		automatische Distanzregelung	271
		bremsunterstützende Systeme (Front As-	
		sist)	263
		ECO	78
		ECO-Tipps	86
		Gangempfehlung	77
		Geöffnete Türen, Motorraum- und Gepäck-	
		raumklappe	77
		Geschwindigkeitsbegrenzer	260
		Geschwindigkeitswarnung	77
		Kilometerzähler	77

Kombi-Instrument	76	EDS		Einstellung des Abstands	
Kompassanzeige	78	<i>siehe</i> Elektronische Differenzialsperre	294	<i>siehe</i> Automatische Distanzregelung	268
Motorkennbuchstaben	78	Einfahren		Einstellungen Fahrzeug	101
Positionen am Wahlschalter	242	neue Bremsbeläge	289	Einstellungen System	191
PreCrash-System	26	neue Reifen	364	Elektrische Fensterheber	122
Reifendruckkontrolle	372	neuer Motor	251	Elektrisches Zubehör	
SEAT Drive Profile	249	eingetragene Marken	191	<i>siehe</i> Steckdosen	164
Service-Intervalle	90	Einparken	297	Elektronische Differenzialsperre	294
Status des aktiven Zylindermanagements		Automatikgetriebe	244	Elektronische Differenzialsperre (XDS)	295
(ACT)	76	mit dem Parklenkassistenten (Park Assist) .	303	Elektronische Parkbremse	291
Travel Assist	279	quer mit dem Rückfahrassistenten	313	ausschalten	291
Uhrzeit	86	Einparkhilfe		automatische Abschaltung	291
Verkehrszeichen	83	Anhängerbetrieb	310	automatisches Einschalten	292
Wählhebelstellungen	77	Anhängevorrichtung	311	einschalten	291
Warn- und Informationshinweise	81	Anzeige und Signaltöne einstellen ...	309, 311	Kontrollleuchte	289
Drehzahlmesser	73, 74, 87	automatische Aktivierung	308	Notbremsfunktion	292
DSG	242	Einparkhilfe hinten	310	Elektronische Stabilisierungskontrolle (ESC) .	294
DSG-Getriebe		Einparkhilfe Plus	307	Elektronische Wegfahrsperrung	116, 234
<i>siehe</i> Automatisches Getriebe	242	Rangier-Bremshilfe	310	Emergency Assist	
Durchfahren überfluteter Fahrbahnen	253	Sensoren und Kamera: Reinigung	381	<i>siehe</i> Notfallassistent (Emergency Assist) .	281
Durchgebrannte Glühlampen		<i>siehe</i> Parklenkassistent (Park Assist)	298	Energiemanagement	363
Glühlampe auswechseln	69	Störung	309, 311	Entriegeln und Verriegeln	109
Durchladeeinrichtung	156	Umfeldanzeige	307	mit der Fernbedienung	108
Durchschnittlicher Kraftstoffverbrauch	74	visuelle Anzeige	309	mit Zentralverriegelungstaster	108
Dynamische Leuchtweitenregulierung	133	Einparkhilfe hinten	310	Türen	115
E		Einparksystem		Entsorgung	
e-Call	47	<i>siehe</i> Einparkhilfe	306, 307, 310	Gurtstraffer	25
E-Mode	239	Einstellen		Ersatzschlüssel	103
E10		Kopfstützen	144	Ersatzteile	385
<i>siehe</i> Ethanol (Kraftstoff)	342	Licht	133	ESC	
Easy Open		Sitze	15	elektronische Stabilisierungskontrolle	294
Besonderheiten	121	Sitze mit Speicherfunktion	145	Multikollisionsbremse	295
ECO-Tipps	86	Uhrzeit	86	Sportmodus	297
		Vordersitze	141	Ethanol (Kraftstoff)	342
				Event Data Recorder	388

Explosionsgefährdete Orte	225	Fahrzeugnummer	393	Fahrzeug waschen	
Externe Audioquellen		Identifikationsnummer	393	Besonderheiten	121
Wiedergabelautstärke anpassen	191	Kenndaten	393	Fahrzeugpflege außen	380
F		verleihen oder verkaufen	198	Hochdruckreiniger	380
Fahrassistent (Travel Assist)	278	Fahrzeug abschleppen	60, 62	Faktoren, welche die Fahrsicherheit negativ	
Bedienung	280	Abschleppöse vorne	63	beeinflussen	14
Bildschirmanzeigen	279	Abschleppseil	61	Felgen	
Problemlösung	280	Abschleppstange	61	Rad wechseln	52
Fahrbetrieb	250	Allradantrieb	61	Fenster	
Fahrdaten	79	Automatikgetriebe	61, 62	Automatikbetrieb	123
Fahren		Besonderheiten	60, 63	elektrisch	122
an Gefällen parken	298	hintere Abschleppöse	64	Hoch-/Tief Laufautomatik	123
an Steigungen parken	298	mit Anhängerkupplung	61	Komfortöffnen	123
Auslandsfahrten	133, 254	Schaltgetriebe	61, 62	Komfortschließen	123
Durchfahren überfluteter Fahrbahnen	253	verbotene Abschleppvorgänge	61	Fernlichtassistent	130
mit Anhänger	320	Fahrzeug anheben	54	Fernlichthebel	129
sicher	14	Fahrzeug beladen		Flüssigkeitsstände prüfen	394
wirtschaftlich	252	allgemeine Hinweise	148	Motorraum	349
Fahren mit Anhänger		Anhänger	319	Freilaufmodus	247
siehe Anhänger	315	Durchladeeinrichtung	156	Frequenzbereiche	210
Fahrer		Gepäckraum	118, 148	Front- und Heckscheibenwischerblätter	
siehe Richtige Sitzposition	15	Gepäckstücke verstauen	148	reinigen	57, 381
Fahrprofil	250	Gepäckträgersystem	161	Servicestellung	56
Fahrradträger		Ladegut verstauen	148	wechseln	57
an der schwenkbaren Anhängerkupplung		Verzurrösen	154	Frontalunfälle und die Gesetze der Physik	22
anbringen	323	Fahrzeugdatenträger	393	Front Assist	
maximale Tragfähigkeit	323	Fahrzeuginformationen	100	siehe Bremsunterstützende Systeme	263
Fahrsicherheit	14	Fahrzeuglack		Frostschutzmittel	353
Fahrzeug		Pflege	381	Full Link	200
an Gefällen abstellen	298	Fahrzeugortung	198	Apps	201
anheben	54	Fahrzeugpflege		Einstellungen	201
an Steigungen abstellen	298	Servicestellung der Wischerblätter	56	Symbole	201
Datenträger	393	Fahrzeugschlüsselsatz	103	Füllmengen	
entriegeln und verriegeln (Keyless Access)	109			AdBlue-Tank	343
				Kraftstoffbehälter	394

Scheibenwaschanlagentank	394	Gepäckraumnetz	155	Geschwindigkeitsbegrenzer	
Scheibenwaschwasser	356	Kofferraumleuchte	134	bedienen	262
Funk-Fernbedienung		mit sensorgesteuertem Öffnen und Schlie-		Bedienung	261
siehe Schlüssel	103	Ben (Easy Open)	121	Bildschirmanzeige	260
Funkfernbedienung (Standheizung)	177	Netztrennwand	157, 158	Geschwindigkeitskennbuchstabe	365
Batterie wechseln	178	Notentriegelung	122	Geschwindigkeitsregelanlage	258
Funkschlüssel		variabler Gepäckkraumboden	153	Bedienung	259
Entriegeln und Verriegeln	108	vergrößern	146	Geschwindigkeitsregelung	258
Funktion Bergabunterstützung	246	Gepäckraumabdeckung		Gesetzliche Bestimmungen	198
Funktionsstörung		verstauen	150, 152	Gespannstabilisierung	321
Anhängervorrichtung	317	Gepäckkraumboden	153	Getränkehalter	
Automatikgetriebe	245	Gepäckraumnetz		Getränkeflaschenhalter	163
automatische Distanzregelung	273	Gepäckraum	155	in der Mittelarmlehne hinten	163
Getriebe	248	Gepäckstücke verstauen		vorne	163
Glasdach	125	Anhänger	315	Gewährleistung	379
Kupplung	247	Anhänger beladen	319	Gewichte	394
Parklenkassistent (Park Assist)	298	Anhängerbetrieb	320	Glasdach	125
PreCrash-System	26	Dachgepäckträger	159	Funktionsstörung	125
Fußmatten	18	Durchladeeinrichtung	156	Kraftbegrenzung	126
G		Gepäckraumnetz	155	Glühlampe auswechseln	69
Ganganzeige	248	Gepäckstücke verstauen	148	Gurtstraffer	25
Gangempfehlung	248	Gepäckträgersystem	159, 161	Kontrollleuchte	30
Gefahren bei nicht angelegtem Sicherheits-		Ladegut verstauen	148	Gurtstraffung	25
gurt	22	Taschenhaken	156		
Generator		Verzurrösen	154	H	
Warnleuchte	359	Gepäckträger	159	Handbremse	
Gepäcknetz		Gepäckträgersystem	159	siehe Elektronische Parkbremse	291
Gepäckraum	155	Geräusche		Handschuhfach	162
Gepäckraum	118, 148	Bremsen	289	Handy	386
aufrollbare Abdeckung	151	ESC	294	Heckklappe	118, 122
Besonderheiten der elektrischen Heckklap-		Parkbremse	291	siehe auch Gepäckraum	119
pe	120	Reifen	365, 370	Heckscheibenwischer	136
elektrisches Öffnen und Schließen	119	Standheizung	179	Hochvoltbatterie	326
Gepäckraumabdeckung verstauen	150, 152			Pflege	328
				Warnschilder	327

Hochvoltbatterie laden		Individuell gestaltete Menüs	190	Motor anlassen	232
Einstellungen im Infotainment	329	Internetzugang	206	Press & Drive	230
Ladedose	332	Klangeinstellungen	190	Kick-down	
Ladekabel	337	Medien-Betrieb	213	Automatikgetriebe	245
Lademodi	330	Menüs anpassen	190	Fahrprofil	251
Ladevorgangsanzeige	333	MirrorLink®	204	Kindersicherung	
Notenriegelung	335	Navigation	216	elektrische Fensterheber	122
Problemlösung	334	Radio-Modus	209	Kindersitze	
Programmierte Ladezeit	330	Sicherheitshinweise	182	Befestigung mit dem Sicherheitsgurt	45
Hupe	71	siehe Infotainment	97	Einteilung in Gruppen	37
Hybrid-Antrieb		Telefonschnittstelle	223	ISOFIX-System	41
Betriebsmodi	239	Übersicht und Bedienungselemente ..	186, 187	Sicherheitshinweise	38
E-Mode	239	vor der ersten Benutzung	182	System Top Tether	41, 43, 44
Fahrbereitschaft herstellen	231	Wi-Fi Protected Setup (WPS)	205	Klangeinstellungen	190
Hybrid-Modus	239	WLAN	205	Klangsystem	193
Motorgeräusch	235	Innenansicht	13	Kleiderhaken	164
Prozentuale Leistungsanzeige	87	Innenraumüberwachung und Abschlepp-		Klima	
		schutz		Bedienelemente	169
		Aktivierung	114	Betriebshinweise	172
		Innenpiegel		Luftaustrittsdüsen	173
		abblendbar	139	Standlüftung	175
		Inspektion	350, 376	Umluft	173
		Inspektions-Service	350	Klimaanlage	
		ISOFIX	41	Standheizung	176
		ISOFIX-System	41	Kombi-Instrument	72, 73
		K		Bildschirm	73
		Kabelloses Laden	228	Bildschirmanzeigen	76, 78
		Kamera		digital (SEAT Digital Cockpit)	74
		reinigen	84	Menüstruktur	78
		Katalysator	345	mit Multifunktionslenkrad verwenden	92
		Keyless Access		mit Scheibenwischerhebel verwenden	93
		Besonderheiten	112	Service-Intervall-Anzeige	90
		Fahrzeug entriegeln und verriegeln	109	Warn- und Kontrollleuchten	94
				Komfortfunktion des Blinkers	129
Identitätsnachweis	197				
Informationsprofile	74				
Infotainment	97, 182				
Android Auto™	203				
Apple CarPlay	202				
bedienen	189				
Dropdown-Menü	190				
ein- und ausschalten	189				
eine WLAN-Verbindung teilen	205				
Einstellungen System	191				
Erstkonfiguration	99				
Fahrzeugeinstellungen	101				
Fahrzeuginformationen	100				
Funktionen ausführen	189				
Funktionsflächen	98				
individuell gestalten	190				

Komfortöffnen	
Fenster	123
Komfortschließen	
Fenster	123
Konnektivität	193
WLAN-Zugangspunkt	205
Konservierung	
siehe Reinigen	380
Kopfstützen	143, 144
Kraftbegrenzung	
Fenster	124
Glasdach	126
Sonnenschutzrollo (Glasdach)	126
Kraftstoff	
Benzin	341
Diesel	342
Einsparung	252
Ethanol	342
Kennzeichnung	341
Kraftstoffvorratsanzeige	88
tanken	339
Kraftstoffbehälter volltanken	339
Kraftstoffkennzeichnung	341
Kraftstoff sparen	
Freilaufmodus	247
Kraftstoffverbrauch	
Schubabschaltung	252
warum steigt der Verbrauch?	345
Kraftstoffvorratsanzeige	88
Kontrollleuchte	88
Kühlsystem	
Kühlmittel nachfüllen	354
Kühlmittelstand prüfen	354
Kupplung (Kontrollleuchte)	247

L

Ladedose	332
Ladekabel	
für Ladestationen (AC)	337
für Steckdosen	337
Ladekabel für die Hochvoltbatterie	335
Lane Assist	276
Funktionsweise	277
Warn- und Kontrollleuchte	277
Laufrichtung	
Reifen	56
Launch-Control (Automatikgetriebe)	246
Lautstärke	
in externen Audioquellen festlegen	191
Leaving home	132
Lendenwirbelstütze	141
Lenkrad	
Bedienelemente	102
einstellen	18
Heizung	174
Multifunktion	102
Schaltwippen (Automatikgetriebe)	244
Lenkradheizung	174
Lenkung	
Elektromechanische Lenkung	249
Kontrollleuchte	249
Leuchtweitenregulierung	133
Licht	127
Abbiegelicht	131
Abblendlicht	127
akustische Signale	127
Ambientebeleuchtung	135
AUTO	128
Autobahnlicht	128

Blinkerhebel	129
coming home	132
ein- und ausschalten	127
Fernlicht	127
Fernlichthebel	129
Glühlampe auswechseln	69
Innenleuchten	134
Instrumentenbeleuchtung	134
leaving home	132
Leseleuchten	134
Leuchtweitenregulierung	133
Lichtschalter	127
Nebelscheinwerfer mit Cornering-Licht-	
Funktion	131
Nebelschlussleuchte	127
Schalterbeleuchtung	134
Standlicht	127
Tagfahrlicht	128
Warn- und Kontrollleuchten	127
Licht ausschalten	127
Licht einschalten	127
Light Assist	130
Lizenzen	191
Luftaustrittsdüsen	173

M

Make-up Spiegel	141
Medien-Betrieb	213
Menü Lademanager	329
Menü Service	
Motorkennbuchstaben	79
Ölwechsel-Service neu starten	79
Service-Intervall-Anzeige	79
Trip neu starten	79
Uhrzeit	79

Mikrofaserstoff: reinigen	382	Motoröl		Multimedia	209, 229
MirrorLink®		Inspektions-Service	350	Favoriten	214
Besonderheiten	204	Motorölstand prüfen	351	Quelle auswählen	214
Einstellungen	201	nachfüllen	352	Streaming-Dienste verwenden	215
Menü	204	Ölmesstab	351	wiedergeben	214
Verbindung herstellen	204	Spezifikationen	350	My Beat	235
Verbindung trennen	204	Verbrauch	351		
Voraussetzungen	204	Wartungsintervalle	350	N	
Mittellarmlehne	147	wechseln	350, 353	Nachrüsten	
Mobile Signal Amplifier	228	Motoröldruck		Anhängavorrichtung	324
Mobiltelefone	386	Kontrollleuchte	351	Navigation	216
Motor		Motorraum	347, 349	Bevorzugte Ziele	220
anlassen (Fahrerhinweise für mechani-		Batterie	357	Detailansicht	222
sches Zündschloss)	234	Bremsflüssigkeit	355	eine Adresse für eine Zielführung einge-	
einfahren	251	Kühlmittel	353, 354	ben	220
Geräusche	232	Motoröl	352	Einschränkungen	217
Start-Stopp-System	236	öffnen und schließen	348	Funktionen	218
Starthilfe	58	Scheibenwaschwassertank	356	Funktion: Zieleingabe	220
Motordaten	395	Sicherheitshinweise	347	gespeicherte Daten	217, 222
Motor durch Anschleppen starten	61	Motorraumklappe	347, 349	Gespeicherte Ziele	220
Besonderheiten	60	öffnen und schließen	348	Häufigste Ziele	220
Motorgeräusch	235	Motorsteuerung	345	Karte	217, 220
Motorerkennungsbuchstaben	79	Kontrollleuchte	345	Karte bedienen	217
Motor Kühlmittel	353	Motor und Zündung		Karte verwenden	220
Füllstand prüfen	354	automatische Ausschaltung der Zündung	230	Karte zum Eingeben des Ziels verwenden	220
G12evo	353	Motor abstellen	233	Kontaktdaten verwenden	221
G12 plus-plus	353	Motor anlassen	232	Letzte Ziele	220
G13	353	Motor mit Press & Drive anlassen	232	Navigationsansagen	216
Kontrollleuchte	89	Motor vorglühen	232	Navigationskarte vergrößern	217
Magazin	354	My Beat	235	Navigationskarte verkleinern	217
Spezifikationen	353	Notstart	234	Nutzungsverhalten lernen	222
Temperaturanzeige	89	Motor vorglühen	232	Offroad-Modus	221
Warnleuchte	89	Müdigkeitserkennung	81	Route bearbeiten	222
		Multifunktionsanzeige	79	Routenplan	222
		Multikollisionsbremse	295	Sonstige Optionen	222

Symbole	218
Ziele speichern	220
Zusatzfenster	222
Nebelscheinwerfer mit Cornering-Licht-Funktion	131
Nebelschlussleuchte	
Kontrollleuchte	127
Notbetätigung	
Beifahrertür	117
Notbremsfunktion	292
Notbremswarnung	133
Notfallassistent (Emergency Assist)	281
ein- und ausschalten	281
Problemlösung	281
Notfallsperre der Beifahrertür	117
Notöffnung	
Fahrertür	116
Heckklappe	122
Notrad	374
Notruf	47
Notruf-Service	47
Notsituationen	47
Batterie wechseln	360
Bordwerkzeug	48
durchgebrannte Sicherung ersetzen	67
Fahrzeug im Notfall abschleppen	61
Glühlampen	69
Pannenset	49
Rad wechseln	52
Starthilfekabel	58
Warnblinkanlage	133

O

Öffnen	106
Fenster	122
Heckklappe	119
Motorraumklappe	348
Panoramadach	125
Tankklappe	339
Öffnen und Schließen	106
am Schließzylinder	116
elektrisches Öffnen und Schließen der Heckklappe	119
Fenster	122
Heckklappe	118
mit der Fernbedienung	108
mit Zentralverriegelungstaster	108
Motorraumklappe	348
Panoramadach	125
Tankklappe	339
Türen	115
Oktanzahl (Benzin)	341
Ölwechsel	353
Online-Dienste	195
Original SEAT-Ersatzteile	378
Original Zubehör	379
Orte mit besonderen Vorschriften	225
P	
Pannenset	48, 49, 50
Bestandteile	50
Kontrolle nach 10 Minuten Fahrt	51
Reifen abdichten	50
Reifen aufpumpen	50
Panoramadach	125
siehe auch Glasdach	125

Park Assist	
siehe Parklenkassistent (Park Assist)	298
Parkdistanzkontrolle	
siehe Einparkhilfe	306, 307, 310
Parken	297
quer mit dem Rückfahrassistenten	313
Parklenkassistent (Park Assist)	298
Ausparkbedingungen	304
ausparken (Nur Parklücken längs zur Fahrbahn)	304
automatischer Abbruch	300
automatischer Bremsengriff	305
Einparkbedingungen	303
Funktionsstörung	298
längs einparken	303
quer einparken	303
vorzeitig beenden	300
ParkPilot	
siehe Einparkhilfe	306, 307, 310
Parksperre	242
Partikelfilter	346
Pedale	16, 18
Powermeter	87
PreCrash-System	26
Bildschirmanzeigen	26
Fahrprofilauswahl	26
Funktionsstörung	26
Überwachungssystem Front Assist	26
Press & Drive	
Motor anlassen	232
Starterknopf	230
Prinzipdarstellung: Gurtbandverlauf	24
Produkte für die Fahrzeugpflege	380

Prüflisten			
Rückfahrassistent (Rear View)	313		
Voraussetzungen für Android Auto™	203		
Voraussetzungen für Apple CarPlay	202		
Voraussetzungen für MirrorLink®	204		
R			
Radarsensor	255		
Räder			
Austausch	369		
neue Räder	366		
Notrad	374		
Radschrauben	369		
Radzierkappe	52		
Schneeketten	371		
wechseln	52, 55		
Räder auswuchten	367		
Radio	209		
Ausstattung	210		
Frequenzbereiche	210		
Sender einstellen	210		
Stationstasten	210		
Symbole	210		
TP (Verkehrsfunk)	211		
Radio-Modus	209		
Radiobildschirm: reinigen	382		
Radschlüssel	48		
Radschrauben	53, 369		
Abdeckkappen	52		
Anti-Diebstahl	53		
Anzugsdrehmomente	56		
Rad wechseln	52		
Nacharbeiten	56		
Radschrauben	53		
Radzierkappe	52		
entfernen	52		
RCTA	286		
siehe Ausparkassistent (RCTA)	282		
Rear Traffic Alert	286		
Regelmäßige Pflege	380		
Regensensor	138		
Funktionskontrolle	138		
Reifen			
eingedrungene Fremdkörper	365		
Geschwindigkeitskennbuchstabe	365		
laufrichtungsgebunden	56, 365		
Lebensdauer	367		
neue Reifen	366		
Reifendruck	367		
Verschleißanzeiger	369		
wechseln	52		
Winterreifen	370		
Zubehör	365		
Reifendruckkontrolle	372		
Reifendruckkontrollen			
Reifendruckkontrollanzeige	372		
Reifenfülldruck	367		
Reifenprofil	369		
Reifenprofiltiefe	369		
Reifenreparatur	49		
Reifenverschleiß	369		
Reinigen			
besondere Pflege	384		
Fahrzeug außen	381		
Fahrzeuginnenraum	382		
Fahrzeug waschen	380		
Hochdruckreiniger	380		
Reparaturarbeiten	385		
Reparatursatz für Reifen	48		
siehe auch Pannenset	49		
Richtige Sitzposition	15		
Fahrer	15		
RME-Kraftstoff (Biodiesel)	342		
Rückfahrassistent (Rear View)	311		
Anhänger einhängen	313		
Betriebshinweise	314		
Einstellungen	314		
Prüflisten	313		
quer einparken	313		
Querverkehr	313		
Voraussetzungen	313, 314		
Rückfahrkamera	311		
Rücksitz			
vom Kofferraum aus mit dem Hebel zur			
Fernentriegelung vorklappen	147		
Rücksitzlehne			
vorklappen	146		
zurückklappen	146		
Rückspiegel			
Außenspiegel einstellen	139		
innen abblendbar	139		
siehe auch Rückspiegel	139		
Rückwärtsgang (Automatikgetriebe)	242		
S			
S-PIN	197		
Safe	234		
Schalten			
Schaltgetriebe	241		
Schalter für die Fenster	122		
Schaltgetriebe	241		
Abschleppen	61		
Schaltwippen (Automatikgetriebe)	244		

Scheiben-Waschanlage	356	SEAT CONNECT	195	Sicherheit	
Scheibenwaschwasser		deaktivieren	199	Fahrersicherheit	14
Füllmengen	356	Gesetzliche Bestimmungen	198	Kindersitze	36
nachfüllen	356	Störungen	199	Sicherheit von Kindern	36
prüfen	356	SEAT CONNECT aktivieren	197	Sicherheitsausstattungen	15
Scheibenwischer	136	SEAT CONNECT Dienste deaktivieren	199	Sicherheitsgurt abnehmen	23
Besonderheiten	136	SEAT Digital Cockpit	74	Sicherheitshinweise	182
Funktionen	137	Informationsprofile	74	Center-Airbag	33
Regensensor	138	SEAT Drive Profile	249	Gurtstraffer	25
Scheibenwischer anheben	56	SEAT Ident	197	Kopfairbags	35
Scheibenwischerblatt entnehmen	56	SEAT Mobilität-Service	379	Seitenairbags	34
Scheibenwischerhebel	136	SEAT Service Mobility	379	Umgang mit den Kindersitzen	38
Servicestellung	56	Selektive katalytische Reduktion	343	Umgang mit den Sicherheitsgurten	21
Scheibenwischerblätter wechseln	56	Selektives Entriegelungssystem	108	Sicherheitssystem Safe	112
Scheinwerfer		Sendefunkgeräte	386	Sicherungen	65
Auslandsfahrten	133	Service		durchgebrannte Sicherungen erkennen	67
Schließen	106	digitaler Serviceplan	376	ersetzen	67
Fenster	122	fester Service	376	Farbkennzeichnung	66
Heckklappe	119	flexibler Service	376	Sicherungskasten	66, 67
Motorraumklappe	348	Inspektion	376	Vorbereitungen zum Ersetzen	67
Panoramadach	125	Nutzungsbedingungen	377	Signalverstärker	228
Schlüssel		Ölwechsel-Service	376	Sitze	
Batterie wechseln	105	Service-Umfang	378	Anzahl der Sitzplätze	16
Entriegeln und Verriegeln	108, 116	Servicearbeiten	376	elektrische Einstellung	142
Ersatzschlüssel	103	Serviceleistungen	376	falsche Sitzposition	17
Fahrerhinweise (mechanisches Zündschloss)	234	Servicenachweis	376	Heizung	173
Fahrzeugschlüssel	103	Service-Erinnerung	91	Kopfstützen ausbauen	144
Funkfernbedienung	103	Service-Intervall-Anzeige	377	Kopfstützen einbauen	144
Schlüsselbart herausklappen	104	Service-Intervalle	90	Kopfstützen einstellen	144
Schlüssel zuweisen	103	Service-Meldung: abfragen	91	manuelle Einstellung	141
synchronisieren	106	Servolenkung		Rücksitzlehne	146
Schlüsselschalter	31	siehe Lenkung	249	Speicherfunktion	145
Schneeketten	371			Sitzheizung	173
Schubladen	162			Sitzplätze des Fahrzeugs	16
				Sonnenblenden	141

Sonnenschutz	141	Kontrollleuchten	236	Technische Änderungen	386
Sonnenschutzrollos		manuell ein- und ausschalten	238	Technische Daten	393
Kraftbegrenzung (Glasdach)	126	Motor abstellen und starten	236	Abmessungen des Fahrzeugs	399
Speicherfunktion	145	Motor startet selbsttätig	236	Dachlast	161
Sperrtaste	243	Motor wird nicht abgestellt	236	Deichselstützlast des Anhängers	315
Sportmodus	297	Starterknopf	230	Gewichte	394
Sprachbedienung	207	Starthilfe	58	Kraftstoffverbrauch	393
Android Auto™	203	Beschreibung	59	Teileersatz	385
Siri™ (Apple CarPlay™)	202	Starthilfekabel	58	Telefon	
Spurhalteassistent		Staub- und Pollenfilter	167	Anrufen	226
siehe Lane Assist	276	Steckdose		ausschalten	225
Spurwechselassistent Plus	284	Störungen	165	Ein Mobiltelefon koppeln	225
Spurwechselassistent (Side Assist)		Steckdosen	164	Favoriten	227
Fahrsituationen	285	Anhänger	318	Kontakte	227
Funktionsweise	284	Steckverbindungen		Nachrichten senden	227
Kontrollleuchte	283	Störungen	165	Schnellwahltasten	227
Leuchtanzeige	284	Stoffe: reinigen	382	Telefonbuch	227
Standheizung	176	Störung im Motor		Telefonschnittstelle	223, 224
aktivieren	178	Kontrollleuchte	345	Explosionsgefährdete Orte	225
ausschalten	176	Strom	164	Temperaturanzeige	
Besonderheiten	177, 179	System Top Tether	41, 43, 44	außen	77
Betriebshinweise	179	T		des Motorkühlmittels	89
einschalten	176	Taktile Bereiche	186	Tiptronic (Automatikgetriebe)	242, 244
elektrische Verbraucher	179	Tankdeckel		Top Tether	41, 43, 44
Funkfernbedienung	177	öffnen und schließen	339	Touchscreen	186, 187
programmieren	178	Tanken fahren		TP (Verkehrsfunk)	211
Reichweite der Funkfernbedienung	178	Kontrollleuchte	88	Traktionskontrolle	294
Standklimatisierung	179	Kraftstoffvorratsanzeige	88	Transport von Kindern	36
Bedienung	180	Tankklappe öffnen	339	Travel Assist	
Programmierung	180	Tankklappe		siehe Fahrassistent (Travel Assist)	278
Standlüftung	175	öffnen und schließen	339	Trennnetz	157, 158
Start-Stopp	236	Taschenhaken	156, 164	Türen	115
Start-Stopp-System		TCS		Kindersicherung	117
Fahrerhinweise	236	siehe Traktionskontrolle	294	Türgriff	116
Funktionsweise	236			Türinnengriff	71

Türöffnungsassistent (Exit Assist)	287	Verkehrszeichenerkennung	83	Anhängerkupplung	322
Türschließzylinder	116	Anhänger	84	Antiblockiersystem ABS	294
Türschloss	116	begrenzte Funktion	84	Ausparkassistent (RCTA)	283
Tyre Mobility System		Beschädigungen der Windschutzscheibe ..	84	automatische Distanzregelung	269
siehe Pannenset	49	Bildschirmanzeige	83	Bremsanlage	289
U		Funktionsweise	83	Bremse betätigen	268
Übersicht (Linkslenker)	11	Geschwindigkeitswarnung	84	Diesel-Vorglühanlage	345
Übersicht (Rechtslenker)	12	Verriegeln und Entriegeln	109	EDS	294
Uhren		am Schließzylinder	116	Elektroantrieb	334
Uhr stellen	86	mit Zentralverriegelungstaster	108	elektromechanische Lenkung	249
Uhrzeit		Verzurrösen	154	elektronische Parkbremse	289
einstellen	79, 86	Voll-LED-Scheinwerfer	69	Emergency Assist	281
Umluft	173	Vorausschauende Geschwindigkeitsrege- lung	274	ESC	294, 297
Umwelt		Aktivierung	275	Funkfernbedienung (Standheizung)	177
tanken	339	Einschränkungen	274	Generator	359
umweltbewusst fahren	252	Fahren	275	Geschwindigkeitsregelanlage (GRA)	258
Umweltverträglichkeit	389	Problembeseitigung	276	Kraftstoffvorrat	88
Umwelthinweis		Voraussetzungen für Apple CarPlay	202	Lane Assist	277
tanken	339	Vorglühanlage		Lenksäulenverriegelung	249
Unfalldatenspeicher	388	Kontrollleuchte	345	Licht	127
Urheberrechte	191	Vor jeder Fahrt	14	Motor Kühlmittel	89
USB	229	W		Motoröl	351
USB-Eingang	229	Wagenheber	48	Motorsteuerung	345
V		Aufnahmepunkte	54	Partikelfilter	345, 346
Variabler Gepäckraumboden	153	Wahlhebelsperre	243	Reifendruckkontrolle	372
Verkauf des Fahrzeugs	198	Wahlschalter (Automatikgetriebe)		Schalten	248
Verkehrsfunk		Stellungen	242	Sicherheitsgurt	19
siehe TP (Verkehrsfunk)	211	Warn- und Kontrollleuchten	94	Spurwechselassistent (Side Assist)	283
Verkehrszeichen		Abgaskontrolle	345	Start-Stopp	236
Bildschirmanzeige	83	AdBlue	343	tanken	88, 339
		Airbag-System	30	TCS	294, 297
		Airbags	31	Travel Assist	280
		akustisches Signal	94	wechseln	242
				Warnblinkanlage	133
				Warndreieck	133

Warnsymbole		
<i>siehe</i> Warn- und Kontrollleuchten	94	
Wartung		
<i>siehe</i> Service	376	
Wartungsintervalle	350	
Was ist vor jeder Fahrt zu beachten?	14	
Wegstreckenanzeigen	73, 74	
Gesamtfahrstrecke	77	
Tagesfahrstrecke	77	
Wiedergabelautstärke anpassen	191	
Winterbetrieb		
Anhänger	315	
Batterie	357	
Diesel	342	
Glasdach	125	
Reifen	370	
Salzschlieren	138	
Schneeketten	371	
Winterreifen	370	
Wireless Charger	228	
WLAN	193, 205	
X		
XDS	295	
Z		
Zentralverriegelung	106	
Diebstahlwarnanlage	113	
Einstellungen	107	
Fahrzeug entriegeln und verriegeln (Keyless Access)	109	
Fernbedienungsschlüssel	108	
Notfallsperre	117	
selektives Entriegelungssystem	108	
Zentralverriegelungstaster	108	
Zubehör	164, 385	
Zusatzheizung		
<i>siehe</i> Standheizung	176	

Die SEAT S.A. arbeitet ständig an der Weiterentwicklung aller Typen und Modelle. Bitte haben Sie Verständnis dafür, dass jederzeit Änderungen des Lieferumfangs in Form, Ausstattung und Technik möglich sind. Aus den Angaben, Abbildungen und Beschreibungen dieser Betriebsanleitung können daher keine Ansprüche abgeleitet werden.

Alle Texte, Abbildungen und Anweisungen dieser Anleitung befinden sich auf dem Informationsstand zum Zeitpunkt der Drucklegung. Die in dieser Anleitung enthaltenen Angaben sind bei Ausgabeschluss gültig. Irrtum bzw. Auslassungen vorbehalten.

Nachdruck, Vervielfältigung oder Übersetzung, auch auszugsweise, ist ohne schriftliche Genehmigung der SEAT S.A. nicht gestattet. Alle Rechte nach dem Gesetz über das Urheberrecht bleiben der SEAT S.A. ausdrücklich vorbehalten. Änderungen vorbehalten.

 Dieses Papier wurde aus chlorfrei gebleichtem Zellstoff hergestellt.

© SEAT S.A. - Nachdruck: 15.11.20

Alemán 5FA012705BE (11.20)



5FA012705BE

